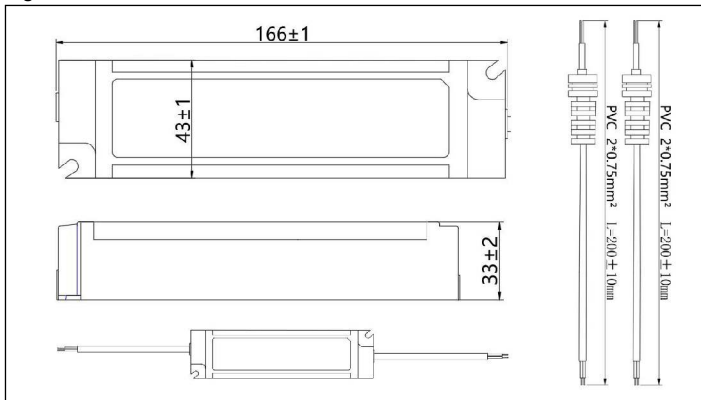



Fig. 1











Fig. 2

**Technische Daten / Specifications / Spécifications / Specifiche / Datos técnicos / Technische gegevens / Tekniske data / Tekniska data / Technická data / Dane techniczne**

Item number	74768	74769
Input voltage/current	220-240 V ~, 50/60 Hz, max. 0.4 A	
Output voltage	12.0 V ===	24.0 V ===
Output power	max. 60 W	max. 60 W
Output current	max. 5 A	max. 2.5 A
Load voltage range	11.4 - 12.6 V ===	22.8 - 25.2 V ===
Ripple	< 500 mVp-p @Full Load, 220-240 V ~	
Protection against	overload, short circuit, overtemperature	
Protection level	IP67	
Protection class	II 	

Dimmability	not dimmable	
Start-up time	< 1 s for ERP @Full Load	
Efficiency at full load	≥ 86.00 % @Full Load, 230V ~, 50Hz	
Over current protection	1.1-1.5 times	
Insulation resistance (Input-Output)	≥ 100 MΩ @ 500 V ===	
Operating temperature	-20 °C ~ +45 °C	
Storage temperature	-40 °C ~ +80 °C	
Humidity	20 % - 90 % RH	
tc	85 °C	
Life time	30.000 h @230 V @Ta 20 - 45 °C	
Dimensions (LxWxH)	166 x 43 x 33 mm	
Weight	395 g	
Wire gauge AC Input	PVC 2* 0.75 mm²	0.2 m
Wire gauge DC Output	PVC 2* 0.75 mm²	0.2 m

**Verwendete Symbole / Symbols used / Symboles utilisés / Simboli utilizzati / Símbolos utilizados / Gebruikte symbolen / Brugte symboler / Använda symboler / Použití symbolů / Stosowane symbole**

For indoor use only	IEC 60417- 5957	
Alternating current	IEC 60417- 5032	
Direct current	IEC 60417- 5031	
Class II equipment	IEC 60417- 5172	
Safety isolating transformer, short-circuit proof	IEC 60417 - 5947	
Independent lighting auxiliary	IEC 60417 - 5138	
The appliance is suitable for mounting on or in furniture made of materials with unknown flammability properties	-	
Temperature-protected unit, surface temperature in the event of a fault maximum 110 °C	DIN EN 61347-1	
Safety Extra Low Voltage	-	<b>SELV</b>

## DE

**1 Sicherheitshinweise**

Die Betriebsanleitung ist Bestandteil des Produktes und enthält wichtige Hinweise zum korrekten Gebrauch.

- Lies die Betriebsanleitung vollständig und sorgfältig vor Gebrauch.
- Die Betriebsanleitung muss bei Unsicherheiten und Weitergabe des Produktes verfügbar sein.
- Bewahre die Betriebsanleitung auf.

**Lebensgefahr durch Stromschlag!**

Arbeiten am Stromnetz und unsachgemäße Installation können zu schweren Verletzungen oder zum Tod führen.

- Lass Installations-, Demontage-, Wartungs- und Reparaturarbeiten nur von ausgebildetem Elektro-Fachpersonal ausführen.

**VDE 0620-1 Installationshinweise:**

Durch eine unsachgemäße Installation gefährdest du:

- dein eigenes Leben
- das Leben der Nutzer der elektrischen Anlage

Mit einer unsachgemäßen Installation riskierst du schwere Sachschäden, z.B. durch Brand. Es droht für dich die persönliche Haftung bei Personen- und Sachschäden.

Für die Installation sind insbesondere folgende Fachkenntnisse erforderlich:

- Die anzuwendenden „5 Sicherheitsregeln“: Freischalten, gegen Wiedereinschalten sichern, Spannungsfreiheit feststellen, Erden und Kurzschließen, benachbarte, unter Spannung stehende Teile abdecken oder abschranken.

- Auswahl des geeigneten Werkzeuges, der Messgeräte und ggf. der persönlichen Schutzausrüstung
- Auswertung der Messergebnisse
- Auswahl des Elektroinstallationsmaterials zur Sicherstellung der Abschaltbedingungen
- IP-Schutzarten
- Einbau des Elektroinstallationsmaterials
- Art des Versorgungsnetzes (TN-System, IT-System, TT-System) und die daraus folgenden Anschlussbedingungen (klassische Nullung, Schutzerdung, erforderliche Zusatzmaßnahmen, usw.)

**Kennzeichnung:**

- Blue N Neutralleiter (blau)
- Brown L Außenleiter (braun)
- Red + Pluspol (rot)
- Black - Minuspol (schwarz)

**Explosionsgefahr**

- Betreibe das Produkt nicht in explosionsgefährdeter Umgebung.
- Montiere und entferne das Produkt nur, wenn es sich im spannungslosen Zustand befindet.
- Beachte in gewerblichen Einrichtungen stets die Unfallverhütungsvorschriften des Verbandes der gewerblichen Berufsgenossenschaft für elektrische Anlagen und Betriebsmittel.
- Nimm das Produkt nur in Betrieb, wenn alle Komponenten fachgerecht installiert und auf ihre Funktion geprüft wurden.
- Öffne niemals das Gehäuse.
- Modifiziere Produkt und Zubehör nicht.
- Schließe Anschlüsse und Schaltkreise nicht kurz.
- Überlaste das Produkt nicht.
- Beachte die maximal zulässige Leistung.
- Beachte die Sicherheits- und Bedienungshinweise der Geräte, die an dieses Produkt angeschlossen werden sollen.

**Heiße Oberflächen**

- Berühre die Oberflächen nicht während und unmittelbar nach Gebrauch.
- Vermeide die Nähe zu entflammenden Oberflächen und Stoffen.

**Hitzestau**

- Sorge dafür, dass die Luftzufuhr nicht behindert wird und das Produkt zu keinem Zeitpunkt abgedeckt ist.
- Halte einen Mindestabstand von ca. 50 mm in vertikaler Richtung zu anderen Geräten, um eine ausreichende Belüftung zu gewährleisten.

Ein defektes Gerät darf nicht in Betrieb genommen werden, sondern muss gegen unbeabsichtigte Weiterbenutzung gesichert werden.

- Benutze Produkt, Produktteile und Zubehör nur in einwandfreiem Zustand.
- Vermeide extreme Belastungen wie Hitze, Kälte, direkte Sonneneinstrahlung, Mikrowellen sowie Vibrationen und mechanischen Druck.
- Wende dich bei Fragen, Defekten, mechanischen Beschädigungen, Störungen und anderen nicht durch die Begleitdokumentation behebbaren Problemen, an Händler oder Hersteller.

Nicht für Kinder geeignet. Das Produkt ist kein Spielzeug!

- Sichere Verpackung, Kleinteile und Dämmmaterial gegen unbeabsichtigte Benutzung.
- Halte das Produkt von Tieren fern.

**2 Beschreibung und Funktion**
**2.1 Produkt**

Das Produkt ist ein LED-Trafo, der Netzspannung in konstante Spannung umwandelt. Dank seiner IP67-Schutzart, ist der LED-Trafo im Außenbereich oder in Feuchträumen, wie z. B. Bädern oder Küchen einsetzbar. Der LED-Trafo ist für den Einbau in oder an Möbeln zugelassen. Der LED-Trafo ist nicht dimmbar.

**2.2 Lieferumfang**

LED-Trafo, Betriebsanleitung

**2.3 Anschlüsselemente**

Siehe Fig. 1.

- 1 Eingang: Blau N Neutralleiter
- 2 Eingang: Braun L Außenleiter
- 3 Ausgang: Schwarz; LED Minus - (max. 2m)
- 4 Ausgang: Rot; LED Plus + (max. 2m)
- 5 Befestigungsschlitze

**3 Bestimmungsgemäßer Gebrauch**

Eine andere als in Kapitel „Beschreibung und Funktion“ bzw. in den „Sicherheitshinweisen“ beschriebene Verwendung ist nicht gestattet. Verwende das Produkt niemals in Räumen, in denen sich brennbare Gase oder Dämpfe befinden. Das Nichtbeachten und Nichteinhalten dieser Bestimmungen und der Sicherheitshinweise kann zu schweren Unfällen, Personen- und Sachschäden führen.

IP67: Dieses Produkt ist staubdicht und gegen zeitweiliges Untertauchen bis maximal 1 Meter Wassertiefe für maximal 30 Minuten geschützt. Im angeschlossenen Zustand muss darauf geachtet werden, dass die Kabelenden ebenfalls gegen Wasser geschützt sind.

## 4 Vorbereitung

- Kontrolliere den Lieferumfang auf Vollständigkeit und Unversehrtheit.
- Vergleiche die technischen Daten aller zu verwendenden Geräte und stelle die Kompatibilität sicher.

## 5 Montage und Anschluss

### WARNUNG! Stromschlaggefahr!

- Beachte die unter Kapitel 1 aufgeführten Sicherheitshinweise.
- Schalte vor Arbeiten am Produkt die Leitung spannungsfrei, schalte die Sicherung ab und sichere die Leitung gegen Wiedereinschalten.
- Prüfe und stelle vor Arbeiten am Produkt die Spannungsfreiheit sicher.

### ACHTUNG! Sachschäden!

- Verbinde immer zuerst den Sekundärstromkreis, bevor du den Primärstromkreis verbindest.
- Ordne die N-/L- sowie Plus- und Minus-Klemmblocke so zu, wie auf dem Produkt gekennzeichnet.
- Das Kabel an der Sekundärseite zur LED-Beleuchtung sollte nicht länger als 2 m sein, um die Konformität zur EMV-Richtlinie zu erfüllen.
- Die im Abschnitt „Technische Daten“ angegebenen Lasten dürfen nicht überschritten werden.
- Halte einen Mindestabstand von 50 mm in alle Richtungen um den Transformator ein.
- Prüfe, ob die Sicherung ausgeschaltet und gegen Wiedereinschalten gesichert ist.
- Kontrolliere mit einem Spannungsprüfer, ob die zu verdrahtenden Leitungen wirklich spannungsfrei sind.

**Montageort:** Der LED-Trafo sollte an einem gut belüfteten Ort montiert werden, da er während des Betriebs Wärme abgibt. Der LED-Trafo sollte auf einer stabilen, ebenen und hitzebeständigen Oberfläche montiert werden. Montageschrauben sind nicht im Lieferumfang enthalten.

- Montiere den LED-Trafo mithilfe geeigneter Montageschrauben an den Befestigungsschlitzen (5).
- Schließe deine LEDs in richtiger Polarität an den roten und schwarzen Ausgängen (3, 4) der Sekundärseite an.
- Wenn alle Verbraucher sekundärseitig richtig angeschlossen sind, schließe die Eingänge (1, 2) an das Stromnetz an.
- Prüfe die Funktionen aller installierten Komponenten, bevor du den LED-Trafo in Betrieb nimmst.

## 6 Verhalten im Störfall

Bei Störungen wie Überlast, Überspannung, Überstrom oder Kurzschluss löst ein interner Sicherheitsmechanismus aus und die Stromversorgung zum Sekundärstromkreis wird unterbrochen. Nachdem die Störung beseitigt wurde, arbeitet das Hutschienen-Netzteil wieder normal weiter.

## 7 Wartung, Pflege, Lagerung und Transport

Das Produkt ist wartungsfrei.

### ACHTUNG! Sachschäden

- Reinige das Produkt nur, wenn es vom Stromkreis abgetrennt ist.
- Verwende zum Reinigen nur ein trockenes und weiches Tuch.
- Verwende keine Reinigungsmittel und Chemikalien.
- Lagere das Produkt bei längerem Nichtgebrauch für Kinder und Tiere unzugänglich und in trockener und staubgeschützter Umgebung.
- Lagere das Produkt kühl und trocken.
- Lagere das Produkt nicht in der Nähe von leicht entzündlichen Gegenständen.
- Hebe die Originalverpackung für den Transport auf.

## 8 Entsorgungshinweise

 Elektrische und elektronische Geräte dürfen nach der europäischen WEEE Richtlinie nicht mit dem Hausmüll entsorgt werden. Deren Bestandteile müssen getrennt der Wiederverwertung oder Entsorgung zugeführt werden, weil giftige und gefährliche Bestandteile bei unsachgemäßer Entsorgung die Gesundheit und Umwelt nachhaltig schädigen können.

Du bist als Verbraucher nach dem Elektroggesetz (ElektroG) verpflichtet, elektrische und elektronische Geräte am Ende ihrer Lebensdauer an den Hersteller, die Verkaufsstelle oder an dafür eingerichtete, öffentliche Sammelstellen kostenlos zurückzugeben. Einzelheiten dazu regelt das jeweilige Landesrecht. Das Symbol auf dem Produkt, der Betriebsanleitung und/oder der Verpackung weist auf diese Bestimmungen hin. Mit dieser Art der Stofftrennung, Verwertung und Entsorgung von Altgeräten leistest du einen wichtigen Beitrag zum Schutz unserer Umwelt. WEEE Nr.: 82898622

## EN

### 1 Safety instructions

The user manual is part of the product and contains important information for correct use.

- Read the user manual completely and carefully before use.
- The user manual must be available for uncertainties and passing the product.
- Keep this user manual.

### Risk of life by electric shock!

Working on the electrical mains and improper installation can result in serious injury or death.

- Installation, disassembly, maintenance and repair work must be carried out only by trained electrical specialists.

### VDE 0620-1 Installation instructions:

Improper installation endangers:

- your own life
- the lives of the users of the electrical installation

With improper installation, you risk serious damage to property, e.g. due to fire. You risk personal liability for personal injury and property damage.

The following specialist knowledge in particular is required for installation:

- The applicable „5 safety rules“: Disconnect, secure against reconnection, determine absence of voltage, earth and short-circuit, cover or isolate adjacent live parts.
- Selection of suitable tools, measuring instruments and, if necessary, personal protective equipment.
- Evaluation of the measurement results
- Selection of electrical installation material to ensure disconnection conditions
- IP protection classes
- Installation of the electrical installation material
- Type of supply network (TN system, IT system, TT system) and the resulting connection conditions (classic earthing, protective earthing, additional measures required, etc.)

### Labelling:

<b>Blue N</b>	neutral conductor
<b>Brown L</b>	phase conductor;
<b>Red +</b>	plus pole
<b>Black -</b>	minus pole

### Explosion hazard

- Do not operate in an explosive environment.
- Only mount and remove the product when it is in a de-energised state.
- In commercial facilities, always observe the accident prevention regulations of the German Employer's Liability Insurance Association for electrical systems and equipment.
- Only put the product into operation when all components have been properly installed and checked for functionality.
- Do not open the housing.
- Do not modify product and accessories.
- Do not short-circuit connectors and circuits.
- Do not overload the product.
- Observe the maximum permissible power.
- Also observe the safety and operating instructions of the other devices that are to be connected to this product.

### Hot surfaces

- Do not touch during or immediately after use.
- Avoid proximity to flammable surfaces and substances.

### Heat storage

- Ensure that the air supply is not obstructed and that the product is not covered at any time.
- Keep a minimum distance of approx. 50 mm in vertical direction to other units to ensure sufficient ventilation.

Do not operate a device if it is not in working order. In such cases, it must be secured against unintentional further use.

- Use product, product parts and accessories only in perfect condition.
- Avoid stresses such as heat, cold, direct sunlight, microwaves, vibrations and mechanical pressure.
- In case of questions, defects, mechanical damage, trouble and other problems, non-recoverable by the documentation, contact your dealer or producer.

Not meant for children. The product is not a toy!

- Secure packaging, small parts and insulation against accidental use.
- Keep the product away from animals.

## 2 Description and function

### 2.1 Product

The product is an LED transformer that converts mains voltage into constant voltage. Thanks to its IP67 protection rating, the LED transformer can be used outdoors or in moist rooms, such as bathrooms or kitchens. The LED transformer is approved for installation in or on furniture. The LED transformer is not dimmable.

### 2.2 Scope of delivery

LED Transformer, User Manual

### 2.3 Connection Elements

See Fig. 1.

- |                                       |                                    |
|---------------------------------------|------------------------------------|
| 1 Input: Blue N neutral conductor     | 4 Output: Red LED plus + (max. 2m) |
| 2 Input: Brown L phase conductor      | 5 Mounting slots                   |
| 3 Output: Black LED minus – (max. 2m) |                                    |

## 3 Intended use

Any use other than that described in the chapter „Description and function“ or in the „Safety instructions“ is not permitted. Never use the product in rooms where flammable gases or vapours are present. Failure to observe and comply with these regulations and the safety instructions can lead to serious accidents, personal injury and damage to property.

**IP67:** This product is dustproof and protected against temporary submersion in water up to a maximum depth of 1 metre for a maximum of 30 minutes. When connected, care must be taken to ensure that the cable ends are also protected against water.

## 4 Preparation

- Check the scope of delivery for completeness and integrity.
- Compare the specifications of all used devices and ensure compatibility.

## 5 Mounting and connection

### WARNING! Risk of electric shock!

- Observe the safety instructions listed in chapter 1.
- Before working on the product, disconnect the power supply, switch off the fuse and secure the line against reconnection.
- Check and ensure that no voltage is present before working on the product.

### NOTICE! Material damage

- Always connect the secondary circuit first before connecting the primary circuit.
- Assign the N/L and plus and minus terminal blocks as marked on the product.
- The cable on the secondary side for LED lighting should not be longer than 2 m in order to comply with the EMC Directive.
- The loads specified in the 'Technical data' section must not be exceeded.
- Keep a minimum distance of 50 mm in all directions around the transformer.
- Check that the fuse is switched off and secured against being switched back on.
- Use a voltage tester to check that the lines to be wired are really de-energised.

**Mounting location:** The LED transformer should be mounted in a well-ventilated location because it gives off heat during operation. The LED transformer should be mounted on a stable, flat, and heat-resistant surface. Mounting screws are not included in the scope of delivery.

- Mount the LED transformer using suitable mounting screws at the mounting slots (5).
- Connect your LEDs to the red and black outputs (3, 4) on the secondary side, observing the correct polarity.
- Once all consumers have been connected correctly on the secondary side, connect the inputs (1, 2) to the mains.
- Check that all installed components are working properly before operating the LED transformer.

## 6 Response to faults

In the event of faults such as overload, overvoltage, overcurrent or short circuit, an internal safety mechanism is triggered and the power supply to the secondary circuit is interrupted. After the fault has been eliminated, the LED transformer continues to operate normally again.

## 7 Maintenance, Care, Storage and Transportation

The product is maintenance-free.

### NOTICE! Material damage

- Only clean the product when it is disconnected from the power supply.
- Only use a dry and soft cloth for cleaning.
- Do not use detergents or chemicals.
- When not in use for a long time, store the product out of reach of children and animals and in a dry and dust-protected environment.
- Store cool and dry.
- Do not store the product near easily inflammable objects.
- Keep and use the original packaging for transport.

## 8 Disposal instructions

According to the European WEEE directive, electrical and electronic equipment must not be disposed with consumers waste. Its components must be recycled or disposed apart from each other. Otherwise contaminative and hazardous substances can damage the health and pollute the environment. As a consumer, you are committed by law to dispose electrical and electronic devices to the producer, the dealer, or public collecting points at the end of the devices lifetime for free. Particulars are regulated in national right. The symbol on the product, in the user manual, or at the packaging alludes to these terms. With this kind of waste separation, application, and waste disposal of used devices you achieve an important share to environmental protection. WEEE No: 82898622

FR

## 1 Consignes de sécurité

Le mode d'emploi fait partie intégrante du produit et comprend d'importantes informations pour une bonne installation et une bonne utilisation.

- Lisez le mode d'emploi attentivement et complètement avant de l'utiliser.
- Le mode d'emploi doit être disponible à des incertitudes et transfert du produit.
- Conservez soigneusement ce mode d'emploi.

### Danger de mort par électrocution !

Les travaux sur le réseau électrique et une installation incorrecte peuvent entraîner des blessures graves ou mortelles.

- L'installation, le désassemblage, la maintenance et les réparations doivent être effectuées que par des spécialistes formés électriques.

### VDE 0620-1 Consignes d'installation :

En cas d'installation incorrecte, vous mettez en danger :

- votre propre vie
- la vie des utilisateurs de l'installation électrique

En procédant à une installation incorrecte, vous risquez de graves dommages matériels, par exemple en cas d'incendie. Vous risquez d'engager votre responsabilité personnelle en cas de dommages corporels et matériels.

Les connaissances techniques suivantes sont notamment nécessaires pour l'installation :

- Les „5 règles de sécurité“ à appliquer : Débrancher, sécuriser contre le réenclenchement, constater l'absence de tension, mettre à la terre et court-circuiter, recouvrir ou délimiter les pièces voisines sous tension.
- Choix de l'outillage approprié, des appareils de mesure et, le cas échéant, de l'équipement de protection individuelle.
- Évaluation des résultats de mesure
- Choix du matériel d'installation électrique pour assurer les conditions de coupeure.
- Types de protection IP
- Montage du matériel d'installation électrique
- Type de réseau d'alimentation (système TN, système IT, système TT) et conditions de raccordement qui en découlent (mise au neutre classique, mise à la terre de protection, mesures supplémentaires nécessaires, etc.)

### Marquage :

<b>Blue N (bleu)</b>	conducteur neutre
<b>Brown L (marron)</b>	conducteur de phase
<b>Red + (rouge)</b>	pôle plus
<b>Black - (noir)</b>	pôle négatif

### Risque d'explosion

- Ne pas utiliser dans un environnement explosif.
- Ne montez et ne retirez le produit que lorsqu'il est hors tension.
- Dans les installations commerciales, respectez toujours les règles de prévention des accidents de l'Association allemande d'assurance responsabilité civile des employeurs pour les systèmes et équipements électriques.
- Ne mettez le produit en service que lorsque tous les composants ont été correctement installés et que leur fonctionnement a été contrôlé.
- Ne pas ouvrir le boîtier.
- Ne modifiez pas le produit et les accessoires.
- Pas court-circuiter des connexions et circuits.
- Ne surchargez pas le produit.
- Respectez la puissance maximale autorisée.
- Respectez également les consignes de sécurité et d'utilisation des autres appareils qui doivent être connectés à ce produit.

### Surfaces chaudes

- Ne pas toucher pendant ou immédiatement après l'utilisation.
- Éviter la proximité de surfaces et matières inflammables.

### Accumulateur de chaleur

- Veillez à ce que l'arrivée d'air ne soit pas obstruée et que le produit ne soit pas couvert à tout moment.
- Maintenez une distance minimale d'environ 50 mm dans le sens vertical par rapport aux autres appareils afin de garantir une ventilation suffisante.

Un appareil défectueux ne doit pas être mis en service. Il doit au contraire être protégé contre toute utilisation involontaire.

- Utilisez le produit, pièces et accessoires des produits uniquement en parfait état.
- Éviter des conditions extrêmes, telles que la chaleur extrême et froid et de la lumière directe du soleil, ainsi que microondes, des vibrations et de la pression mécanique.
- En cas de questions, les défauts, les dommages mécaniques, des ingérences et d'autres problèmes, non récupérables par la documentation, contactez votre revendeur ou le producteur.

Non destiné à des enfants. Le produit n'est pas un jouet !

- Sécuriser l'emballage, petites pièces et l'isolation contre l'utilisation accidentelle.
- Tenez le produit à l'écart des animaux.

## 2 Description et fonction

### 2.1 Produit

Le produit est un transformateur LED qui convertit la tension secteur en tension constante. Grâce à son indice de protection IP67, le transformateur LED peut être utilisé à l'extérieur ou dans des pièces humides, telles que les salles de bains ou les cuisines. Le transformateur LED est homologué pour une installation dans ou sur des meubles. Le transformateur LED n'est pas dimmable.

### 2.2 Contenu de la livraison

Transformateur LED, Mode d'emploi

### 2.3 Éléments de connexion

Voir la Fig. 1.

- |  |                                    |
|--|------------------------------------|
| 1 Entrée : Blue N conducteur neutre    | 4 Sortie: Red LED plus + (max. 2m) |
| 2 Entrée : Brown L conducteur de phase | 5 Fentes de montage                |
| 3 Sortie : Black LED moins - (max. 2m) |                                    |

## 3 Utilisation prévue

Toute utilisation autre que celle décrite dans les chapitres « Description et fonction » et « Consignes de sécurité » est interdite. N'utilisez jamais le produit dans des locaux où se trouvent des gaz ou des vapeurs combustibles. Le non-respect et l'observation de ces dispositions et des consignes de sécurité peuvent entraîner des accidents graves, des dommages corporels et matériels.

**IP67:** Ce produit est étanche à la poussière et protégé contre une immersion temporaire d'un mètre maximum dans l'eau pendant 30 minutes maximum. Lors du branchement, il faut veiller à ce que les extrémités du câble soient également protégées contre l'eau.

## 4 Préparation

1. Vérifiez le contenu de livraison pour l'exhaustivité et l'intégrité.
2. Comparez les caractéristiques de tous les équipements à utiliser et pour assurer la compatibilité.

## 5 Montage et raccordement

### AVERTISSEMENT !

### Risque de choc électrique

- Respecter les consignes de sécurité énumérées au chapitre 1.
- Avant d'intervenir sur le produit, déconnectez la ligne de l'alimentation électrique, coupez le fusible et protégez la ligne contre toute reconnexion.
- Vérifier et s'assurer que l'alimentation est coupée avant d'intervenir sur le produit.

### AVERTISSEMENT !

### Les dommages matériels

- Connectez toujours le circuit secondaire avant de connecter le circuit primaire.
- Affectez les borniers N/L et les bornes positives et négatives comme indiqué sur le produit.
- Le câble du côté secondaire pour l'éclairage LED ne doit pas dépasser 2 m de long afin d'être conforme à la directive CEM.
- Les charges indiquées dans la section « Caractéristiques techniques » ne doivent pas être dépassées.
- Respecter une distance minimale de 50 mm dans toutes les directions autour du transformateur.
- Vérifiez que le fusible est éteint et qu'il est protégé contre toute remise en marche.
- Vérifiez à l'aide d'un testeur de tension que les lignes à câbler sont réellement hors tension.

**Emplacement de montage :** Le transformateur LED doit être monté dans un endroit bien ventilé car il dégage de la chaleur pendant son fonctionnement. Le transformateur LED doit être monté sur une surface stable, plate et résistante à la chaleur. Les vis de montage ne sont pas incluses dans la livraison.

1. Montez le transformateur LED via des vis de montage appropriées au niveau des fentes de montage (5).
2. Connectez vos LED aux sorties rouge et noire (3, 4) du côté secondaire, en respectant la polarité côté secondaire, en respectant la polarité.
3. Une fois que tous les consommateurs ont été correctement connectés du côté secondaire, connectez les entrées (1, 2) au réseau.

4. Vérifiez que tous les composants installés fonctionnent correctement avant de faire fonctionner le transformateur de LED.

## 6 Réponse aux défauts

En cas de défauts tels que surcharge, surtension, surintensité ou court-circuit, un mécanisme de sécurité interne se déclenche et l'alimentation du circuit secondaire est interrompue. Une fois le défaut éliminé, le transformateur LED continue à fonctionner normalement.

## 7 Maintenance, Entretien, Stockage et Transport

Le produit est sans entretien.

### AVERTISSEMENT!

### Dommages matériels

- Ne nettoyez le produit que lorsqu'il est débranché de l'alimentation électrique.
- Utilisez uniquement un chiffon doux et sec pour le nettoyage.
- Ne pas utiliser de détergents et de produits chimiques.
- Lorsque vous ne l'utilisez pas pendant une longue période, rangez le produit hors de portée des enfants et des animaux et dans un environnement sec et protégé de la poussière.
- Endroit frais et sec.
- Ne stockez pas le produit à proximité d'objets facilement inflammables.
- Conserver et utiliser l'emballage d'origine pour le transport.

## 8 Instructions pour l'élimination

Selon la directive européenne DEEE, la mise au rebut des appareils électriques et électroniques avec les déchets domestiques est strictement interdite. Leurs composants doivent être recyclés ou éliminés de façon séparée. Les composants toxiques et dangereux peuvent causer des dommages durables à la santé et à l'environnement s'ils ne sont pas éliminés correctement. Vous, en tant que consommateur, êtes commis par la loi à la mise au rebut des appareils électriques et électroniques auprès du fabricant, du distributeur, ou des points publics de collecte à la fin de la durée de vie des dispositifs, et ce de façon gratuite. Les détails sont réglementés dans le droit national. Le symbole sur le produit, dans le manuel d'utilisation, ou sur l'emballage fait référence à ces termes. Avec ce genre de séparation des déchets, d'application et d'élimination des déchets d'appareils usagés, vous réalisez une part importante de la protection de l'environnement. No DEEE : 82898622

IT

## 1 Istruzioni per la sicurezza

Le istruzioni per l'uso è parte integrante del prodotto e contiene importanti informazioni per un uso corretto.

- Leggere attentamente e completamente le istruzioni prima dell'uso.
- Le istruzioni per l'uso essere disponibile per le incertezze e trasferimento del prodotto.
- Conservare queste istruzioni per l'uso.

### Pericolo di morte per scossa elettrica!

I lavori sulla rete elettrica e l'installazione impropria possono provocare gravi lesioni o la morte.

- L'installazione, montaggio, manutenzione e riparazione devono essere eseguite esclusivamente da elettricisti specializzati addestrati.

### VDE 0620-1 Istruzioni per l'installazione:

Un'installazione non corretta comporta dei pericoli:

- la propria vita
- la vita degli utenti dell'impianto elettrico

Se l'installazione non è corretta, si rischiano gravi danni alle cose, ad esempio a causa di un incendio. Si rischia la responsabilità personale per danni a persone e cose.

Per l'installazione sono necessarie in particolare le seguenti conoscenze specialistiche:

- Le „5 regole di sicurezza“ applicabili: Scollegare, assicurare contro la riconnessione, determinare l'assenza di tensione, di terra e di cortocircuito, coprire o isolare le parti sotto tensione adiacenti.
- Selezione di utensili, strumenti di misura e, se necessario, dispositivi di protezione individuale adeguati.
- Valutazione dei risultati della misurazione
- Scelta del materiale dell'impianto elettrico per garantire le condizioni di disconnessione
- Classi di protezione IP
- Installazione del materiale dell'impianto elettrico
- Tipo di rete di alimentazione (sistema TN, sistema IT, sistema TT) e condizioni di connessione che ne derivano (messa a terra classica, messa a terra di protezione, misure aggiuntive necessarie)

### Etichettatura:

<b>Blue N (azzurro)</b>	conduttore neutro
<b>Brown L (marrone)</b>	conduttore di fase
<b>Red + (rosso)</b>	polo positivo
<b>Black - (nero)</b>	polo negativo

**Pericolo di esplosione**

- Non utilizzare in un ambiente esplosivo.
- Montare e rimuovere il prodotto solo quando è diseccitato.
- Nelle strutture commerciali, osservare sempre le norme di prevenzione degli incidenti dell'Associazione tedesca per l'assicurazione della responsabilità civile del datore di lavoro per i sistemi e le attrezzature elettriche.
- Mettere in funzione il prodotto solo quando tutti i componenti sono stati installati correttamente e ne è stata verificata la funzionalità.
- Non aprire la custodia.
- Non modificare prodotti e accessori.
- Non corto do collegamenti e circuiti.
- Non sovraccaricare il prodotto.
- Rispettare la potenza massima consentita.
- Osservare anche le istruzioni di sicurezza e di funzionamento degli altri apparecchi che devono essere collegati a questo prodotto.

**Superfici calde**

- Non toccare subito dopo o mentre l'uso.
- Evitare la vicinanza di superfici e questione infiammabili.

**Accumulo di calore**

- Assicurarsi che l'alimentazione dell'aria non sia ostruita e che il prodotto non sia mai coperto.
- Mantenere una distanza minima di circa 50 mm in direzione verticale dalle altre unità per garantire una ventilazione sufficiente.

*Non mettere in funzione un dispositivo difettoso, bensì assicurarsi che non venga inavvertitamente usato da altri senza sorveglianza.*

- Utilizzare il prodotto, le parti del prodotto e gli accessori solo in perfette condizioni.
- Evitare condizioni estreme, calore estremo e ispezionata la freddezza e luce diretta del sole, così come forni a microonde, vibrazioni e pressione meccanica.
- In caso di domande, difetti, danni meccanici, interferenze e altri problemi, non recuperabili per la documentazione, rivolgersi al rivenditore o produttore.

*Non è pensato per i bambini. Il prodotto non è un giocattolo!*

- Assicurare l'imballaggio, le piccole parti e il materiale isolante contro l'uso accidentale.
- Tenere il prodotto lontano dagli animali.

**2 Descrizione e funzione****2.1 Prodotto**

Il prodotto è un trasformatore LED che converte la tensione di rete in tensione costante. Grazie al grado di protezione IP67, il trasformatore LED può essere utilizzato all'esterno o in ambienti umidi, come bagni o cucine. Il trasformatore LED è approvato per l'installazione all'interno o sui mobili. Il trasformatore LED non è dimmerabile.

**2.2 Contenuto della confezione**

Trasformatore LED, Istruzioni per l'uso

**2.3 Elementi di connessione**

Vedi Fig. 1.

- |  |                                   |
|--|-----------------------------------|
| 1 Ingresso: Blue N conduttore neutro   | 4 Uscita: Red LED più + (max. 2m) |
| 2 Ingresso: Brown L conduttore di fase | 5 Fessure di montaggio            |
| 3 Uscita: Black LED meno - (max. 2m)   |                                   |

**3 Uso previsto**

Non è consentito un uso diverso da quello descritto nei capitoli "Descrizione e funzionamento" e "Istruzioni di sicurezza". Non utilizzare mai il prodotto in locali in cui sono presenti gas o vapori combustibili. La mancata osservanza di queste disposizioni e delle istruzioni di sicurezza può danneggiare il prodotto e causare gravi incidenti, lesioni personali e danni materiali.

**IP67:** Questo prodotto è resistente alla polvere e protetto contro l'immersione temporanea in acqua fino a un massimo di 1 metro per un massimo di 30 minuti. Al momento del collegamento, è necessario assicurarsi che anche le estremità dei cavi siano protette dall'acqua.

**4 Preparazione**

1. Controllare fornitura sia completa e garantire l'integrità.
2. Confrontare le specifiche di tutti i dispositivi utilizzati per garantire la compatibilità.

**5 Montaggio e collegamento****AVVERTENZA! Rischio di scosse elettriche**

- Osservare le istruzioni di sicurezza elencate nel capitolo 1.
- Prima di intervenire sul prodotto, scollegare la linea dall'alimentazione, disattivare il fusibile e fissare la linea contro la riconnessione.
- Controllare e assicurarsi che l'alimentazione sia scollegata prima di intervenire sul prodotto.

**AVVERTENZA! Danni materiali**

- Collegare sempre il circuito secondario prima di collegare il circuito primario.

- Assegnare le morsettiere N/L e più e meno come indicato sul prodotto.
- Il cavo sul lato secondario per l'illuminazione a LED non deve essere più lungo di 2 m per rispettare la direttiva EMC.
- I carichi specificati nella sezione "Dati tecnici" non devono essere superati.
- Mantenere una distanza minima di 50 mm in tutte le direzioni intorno al trasformatore.
- Verificare che il fusibile sia disinserito e che non possa essere reinserito.
- Utilizzare un tester di tensione per verificare che le linee da cablare siano effettivamente prive di tensione.

*Posizione di montaggio: Il trasformatore LED deve essere montato in un luogo ben ventilato perché durante il funzionamento emette calore. Il trasformatore LED deve essere montato su una superficie stabile, piana e resistente al calore. Le viti di montaggio non sono incluse nel contenuto della confezione.*

1. Montare il trasformatore LED utilizzando le viti di montaggio adatte nelle fessure di montaggio (5).
2. Collegare i LED alle uscite rosse e nere (3, 4) del secondario, rispettando la polarità corretta. lato secondario, rispettando la corretta polarità.
3. Dopo aver collegato correttamente tutte le utenze sul secondario, collegare gli ingressi (1, 2) alla rete elettrica.
4. Prima di mettere in funzione il trasformatore LED, verificare che tutti i componenti installati funzionino correttamente.

**6 Risposta ai guasti**

In caso di guasti come sovraccarico, sovratensione, sovracorrente o cortocircuito, si attiva un meccanismo di sicurezza interno e l'alimentazione del circuito secondario viene interrotta. Una volta eliminato il guasto, il trasformatore LED continua a funzionare normalmente.

**7 Manutenzione, cura, conservazione e trasporto**

Il prodotto è esente da manutenzione.

**AVVERTENZA! Danni materiali**

- Pulire il prodotto solo quando è scollegato dall'alimentazione.
- Utilizzare un panno asciutto e morbido solo per la pulizia.
- Non utilizzare detergenti e prodotti chimici.
- Quando non viene utilizzato per un lungo periodo, conservare il prodotto fuori dalla portata dei bambini e degli animali e in un ambiente asciutto e protetto dalla polvere.
- Conservare fresco e asciutto.
- Non conservare il prodotto vicino a oggetti facilmente infiammabili.
- Conservare e utilizzare l'imballaggio originale per il trasporto.

**8 Note per lo smaltimento**

 In conformità alla Direttiva Europea WEEE, le attrezzature elettriche ed elettroniche non devono essere smaltite insieme ai rifiuti urbani. I componenti devono essere riciclati o smaltiti separatamente. Componenti tossici e pericolosi possono causare danni permanenti alla salute e all'ambiente se smaltiti in modo inadeguato. Il consumatore è obbligato per legge a portare le attrezzature elettriche ed elettroniche presso punti di raccolta pubblici oppure presso il rivenditore o il produttore al termine della loro durata utile. Devono anche essere osservate tutte le leggi e le normative locali. Il simbolo apposto sul prodotto, nel manuale o sulla confezione richiama l'attenzione su questi termini. Con questo tipo di raccolta differenziata e smaltimento dei prodotti usati si contribuisce in modo sostanziale alla protezione dell'ambiente.  
WEEE No: 82898622

**NL****1 Veiligheidsvoorschriften**

*Deze vormt een onderdeel van het product en bevat belangrijke aanwijzingen voor het correcte gebruik.*

- Lees de gebruiksaanwijzing voor gebruik volledig en zorgvuldig door.
- De gebruiksaanwijzing moet beschikbaar zijn in geval van onduidelijkheden en het doorgeven van het product.*
- Bewaar de gebruiksaanwijzing.

**Levensgevaar door elektrische schok!**

*Werkzaamheden aan het elektriciteitsnet en onjuiste installatie kunnen leiden tot ernstig letsel of de dood.*

- Laat installatie-, demontage-, onderhouds- en reparatiewerkzaamheden alleen door opgeleide elektriciens uitvoeren.

**VDE 0620-1 Installatie-instructies:**

*Onjuiste installatie brengt gevaar:*

- je eigen leven
- het leven van de gebruikers van de elektrische installatie

*Bij onjuiste installatie riskeert u ernstige materiële schade, bijvoorbeeld door brand. U riskeert persoonlijke aansprakelijkheid voor persoonlijk letsel en materiële schade.*

*Voor de installatie is met name de volgende vakkennis vereist:*

- De toepasselijke „5 veiligheidsregels“: Uitschakelen, beveiligen tegen herinschakelen, afwezig-

heid van spanning, aarde en kortsluiting vaststellen, aangrenzende delen onder spanning afdekken of isoleren.

- Keuze van geschikt gereedschap, meetinstrumenten en, zo nodig, persoonlijke beschermingsmiddelen.
- Evaluatie van de meetresultaten
- Keuze van het materiaal van de elektrische installatie om de uitschakelingsvoorwaarden te waarborgen
- IP-beschermingsklassen
- Installatie van het elektrische installatiemateriaal
- Type voedingsnet (TN-systeem, IT-systeem, TT-systeem) en de daaruit voortvloeiende aansluitvoorwaarden (klassieke aarding, beschermende aarding, vereiste aanvullende maatregelen enz.)

**Etikettering:**

<b>Blue N (blauw)</b>	nulleider
<b>Brown L (bruin)</b>	fasegeleider
<b>Red + (rood)</b>	plus pool
<b>Black - (zwart)</b>	minpool

**Explosiegevaar**

- Niet gebruiken in een omgeving waar ontploffingsgevaar heerst.
- Monteer en verwijder het product alleen in spanningsloze toestand.

- Neem in bedrijfsinstallaties altijd de ongevallenpreventievoorschriften van de Duitse werkgeversvereniging voor elektrische installaties en apparatuur in acht.
- Neem het product pas in gebruik als alle componenten correct zijn geïnstalleerd en op hun werking zijn gecontroleerd.
- De behuizing niet openen.
- Breng geen wijzigingen aan producten of accessoires aan.
- Aansluitingen en schakelcircuits niet kortsluiten.
- Overbelast het product niet.
- Neem het maximaal toelaatbare vermogen in acht.
- Neem ook de veiligheids- en bedieningsvoorschriften in acht van de andere apparaten die op dit product moeten worden aangesloten.

**Warme oppervlakken**

- Tijdens en onmiddellijk na gebruik niet aanraken.
- Vermijd de nabijheid tot ontvlambare oppervlakken en materialen.

**Warmteontwikkeling**

- Zorg ervoor dat de luchttoevoer niet wordt geblokkeerd en dat het product op geen enkel moment wordt afgedekt.
- Houd een minimale afstand van ca. 50 mm in verticale richting tot andere toestellen om voldoende ventilatie te garanderen.

*Een defect apparaat mag niet in bedrijf worden gesteld, maar moet onmiddellijk tegen onbedoeld verder gebruik worden beveiligd.*

- Gebruik product, productonderdelen en accessoires alleen in perfecte staat.
- Extreme belastingen, zoals warme en koude, directe zonnestraling, microgolven alsmede trillingen en mechanische druk vermijden.
- Bij vragen, defecten, mechanische beschadigingen, storingen of andere problemen die niet door de bijgevoegde documentatie kunnen worden verholpen, neemt u contact op met uw dealer of fabrikant.

*Niet geschikt voor kinderen. Dit product is geen speelgoed!*

- Beveilig de verpakking, kleine onderdelen en isolatiematerieel tegen onbedoeld gebruik.
- Houd het product uit de buurt van dieren.

**2 Beschrijving en werking****2.1 Product**

Het product is een LED transformator die netspanning omzet in constante spanning. Dankzij de IP67-beschermingsgraad kan de LED transformator buiten worden gebruikt of in vochtige ruimtes, zoals badkamers of keukens. De LED transformator is goedgekeurd voor installatie in of op meubels. De LED transformator is niet dimbaar.

**2.2 Leveringsomvang**

Led-trafo, Gebruiksaanwijzing

**2.3 Verbindingselementen**

Zie Fig. 1.

- |                                      |                                      |
|--------------------------------------|--------------------------------------|
| 1 Ingang: Blue N nulleider           | 4 Uitgang: Rood LED plus + (max. 2m) |
| 2 Ingang: Brown L fasegeleider       | 5 Montagesleuven                     |
| 3 Uitgang: Zwart LED min - (max. 2m) |                                      |

**3 Gebruik conform de voorschriften**

Elk ander gebruik dan beschreven in de hoofdstukken "Beschrijving en functie" en "Veiligheidsinstructies" is niet toegestaan. Gebruik het product nooit in ruimten waar brandbare gassen of dampen aanwezig zijn. Het niet in acht nemen en naleven van deze bepalingen en de veiligheidsinstructies kan leiden

tot ernstige ongevallen, persoonlijk letsel en materiële schade.

**IP67:** Dit product is stofdicht en beschermd tegen tijdelijke onderdompeling tot maximaal 1 meter in water gedurende maximaal 30 minuten. Zorg er bij het aansluiten voor dat de kabeluiteinden ook beschermd zijn tegen water.

#### 4 Voorbereiding

- Controleer of de leveringsomvang volledig en onbeschadigd is.
- Vergelijk de technische gegevens van alle te gebruiken apparaten met elkaar en stel de onderlinge compatibiliteit zeker.

#### 5 Montage en aansluiting

##### WAARSCHUWING! Risico op elektrische schokken

- Neem de veiligheidsinstructies in hoofdstuk 1 in acht.
- Voordat u aan het product werkt, moet u de kabel loskoppelen van de voeding, de zekering uitschakelen en de kabel beveiligen tegen opnieuw inschakelen.
- Controleer en verzeker u ervan dat de stroom is uitgeschakeld voordat u aan het product werkt.

##### ATTENTIE!

##### Materiële schade

- Sluit altijd eerst het secundaire circuit aan voordat u het primaire circuit aansluit.
- Wijs de klemmen N/L en plus en min toe zoals aangegeven op het product.
- De kabel aan de secundaire zijde voor LED-verlichting mag niet langer zijn dan 2 m om te voldoen aan de EMC-richtlijn.
- De belastingen die zijn opgegeven in het hoofdstuk 'Technische gegevens' mogen niet worden overschreden.
- Bewaar een minimumafstand van 50 mm in alle richtingen rond de transformator.
- Controleer of de zekering is ingeschakeld en beveiligd tegen opnieuw inschakelen.
- Gebruik een spanningstester om te controleren of de te bedraden leidingen werkelijk spanningsloos zijn.

*Montageplaats: De LED transformator moet op een goed geventileerde plaats worden gemonteerd, omdat hij tijdens het gebruik warmte afgeeft. De LED transformator moet worden gemonteerd op een stabiele, vlakke en hittebestendige ondergrond. Montageschroeven worden niet meegeleverd.*

- Monteer de LED transformator met geschikte montageschroeven aan de montagesleuven (5).
- Sluit je LED's aan op de rode en zwarte uitgangen (3, 4) aan de secundaire zijde en let daarbij op de juiste polariteit.
- Zodra alle verbruikers aan secundaire zijde correct zijn aangesloten, sluit je de ingangen (1, 2) aan op het lichtnet.
- Controleer of alle geïnstalleerde componenten goed werken voordat je de LED transformator in werking stelt.

#### 6 Reactie op storingen

In geval van storingen zoals overbelasting, overspanning, overstroom of kortsluiting wordt een intern veiligheidsmechanisme in werking gesteld en wordt de voeding van het secundaire circuit onderbroken. Nadat de storing is verholpen, werkt de Led-trafo weer normaal.

#### 7 Onderhoud, verzorging, opslag en transport

Het product is onderhoudsvrij.

##### ATTENTIE!

##### Materiële schade

- Reinig het product alleen als het van de stroom is losgekoppeld.
- Gebruik alleen een droge en zachte doek om te reinigen.
- Gebruik geen reinigingsmiddel en chemische producten.
- Bewaar het product buiten het bereik van kinderen en dieren en in een droge en stofvrije omgeving wanneer het langere tijd niet gebruikt wordt.
- Stel het product koel en droog op.
- Bewaar het product niet in de buurt van licht ontvlambare voorwerpen.
- Bewaar de originele verpakking voor het transport en gebruik deze.

#### 8 Aanwijzingen voor afvalverwijdering

Elektrische en elektronische apparaten mogen volgens de Europese AEEA-richtlijn niet met het huisvuil worden weggegooid. De onderdelen daarvan moeten gescheiden bij de recycling of de afvalverwijdering worden ingeleverd, omdat giftige en gevaarlijke onderdelen bij onvakkundige afvalverwijdering de gezondheid en het milieu duurzaam schade kunnen berokkenen.

U bent als consument volgens de Duitse Wet op de elektronica (ElektroG) verplicht om elektrische en elektronische apparaten aan het einde van hun levensduur kosteloos terug te geven aan de fabrikant, de winkel of aan de daarvoor voorziene, openbare inzamelpunten. Bijzonderheden daarover regelt het betreffende nationale recht. Het symbool op het product, de gebruiksaanwijzing en/of de verpakking verwijst naar deze bepalingen. Met dit type scheiding van stoffen, recycling en afvalverwijdering van oude apparaten levert u een belangrijke bijdrage aan de bescherming van ons milieu.  
AEEA nr.: 82898622

## DA

### 1 Sikkerhedsanvisninger

*Brugsanvisningen er en integreret del af produktet og indeholder vigtige anvisninger for korrekt brug.*

- Læs brugsanvisningen helt og omhyggeligt igennem før ibrugtagning.

*Brugsanvisningen skal være tilgængelig i tilfælde af usikkerhed, og hvis du giver produktet videre.*

- Gem brugsanvisningen.

#### Livsfare på grund af elektrisk stød!

*Arbejde på elnettet og ukorrekt installation kan medføre alvorlig personskade eller død.*

- Installation, afmontering, vedligeholdelse og reparation skal altid udføres af en elektriker.

#### VDE 0620-1 Monteringsvejledning:

*Ukorrekt installation er til fare:*

- dit eget liv
- livet for brugere af den elektriske installation
- Ved forkert installation risikerer du alvorlige materielle skader, f.eks. ved brand. Du risikerer personligt ansvar for personskade og materielle skader.
- Til installationen kræves især følgende specialviden:
  - De gældende '5 sikkerhedsregler': Afbryd, sikr mod genindkobling, fastslå, at der ikke er spænding, jord og kortslutning, afdæk eller isoler de tilstødende spændingsførende dele.
  - Valg af egnet værktøj, måleinstrumenter og om nødvendigt personlige værnemidler.
  - Evaluerer af måleresultaterne
  - Valg af elektrisk installationsmateriale for at sikre afbrydelsesforhold
  - IP-beskyttelsesklasser
  - Installation af det elektriske installationsmateriale
  - Typen af forsyningsnet (TN-system, IT-system, TT-system) og de deraf følgende tilslutningsbetingelser (klassisk jording, beskyttelsesjording, nødvendige supplerende foranstaltninger osv.)

#### Mærkning:

**Blue N (blå)** neutral leder

**Brown L (brun)** faseleder

**Red + (rød)** pluspol

**Black - (sort)** minuspol

#### Ekspllosionsfare

- Må ikke anvendes i eksplosionsfarlige miljøer.
- Monter og fjern kun produktet, når det er uden spænding.
- I kommercielle anlæg skal du altid overholde de ulykkesforebyggende bestemmelser fra det tyske arbejdsgiverforsikringsforbund for elektriske anlæg og udstyr.
- Tag produktet først i brug, når alle komponenter er korrekt monteret og kontrolleret for funktionalitet.
- Abn ikke kabinettet.
- Modificer ikke produktet og tilbehøret.
- Kortslut ikke tilslutninger og koblingskredse.
- Overbelast produktet ikke.
- Overhold den maksimalt tilladte effekt.
- Overhold også sikkerheds- og brugsanvisningerne for de andre enheder, der skal tilsluttes dette produkt.

#### Varme overflader

- Må ikke berøres under og lige efter brugen.
- Undgå at komme i nærheden af brændbare overflader og materialer.

#### Varmeakkumulering

- Sørg for, at lufttilførslen ikke er blokeret, og at produktet ikke på noget tidspunkt er dækket til.
- Hold en afstand på mindst ca. 50 mm i lodret retning til andre enheder for at sikre tilstrækkelig ventilation.
- Et defekt apparat må ikke tages i brug, men skal omgående sikres mod utilsigtet fortsat anvendelse.
- Anvend kun produktet, produktdele og tilbehøret i fejlfri stand.
- Undgå ekstreme belastninger som varme og kulde, og direkte solindstråling, mikrobølger samt vibrationer og mekaniske tryk.
- Kontakt forhandleren eller producenten i tilfælde af spørgsmål, defekter, mekaniske skader, fejl og andre problemer, som ikke kan løses ved hjælp af den medfølgende dokumentation.

*Egner sig ikke til børn. Produktet er ikke legetøj!*

- Sørg for, at sikre emballage, smådele og isoleringsmateriale mod utilsigtet anvendelse.
- Hold produktet væk fra dyr.

### 2 Beskrivelse og funktion

#### 2.1 Produkt

Produktet er en LED-transformator, der omdanner netspænding til konstant spænding. Takket være IP67-beskyttelsen kan LED-transformeren bruges udendørs eller i fugtige rum som f.eks. badeværelser eller køkkener. LED-transformeren er godkendt til installation i eller på møbler. LED-transformeren kan ikke dæmpes.

### 2.2 Leveringsomfang

LED-transformer, Brugervejledning

### 2.3 Forbindelselementer

Se Fig. 1.

- |  |                                     |
|--|-------------------------------------|
| 1 Indgang: Blue N neutral leder        | 4 Udgang Red LED plus + (maks. 2 m) |
| 2 Indgang: Brown L faseleder           | 5 Monteringslidser                  |
| 3 Udgang Black LED minus - (maks. 2 m) |                                     |

### 3 Bestemmelsesmæssig anvendelse

Enhver anden brug end den, der er beskrevet i kapitlerne »Beskrivelse og funktion« og »Sikkerhedsinstruktioner«, er ikke tilladt. Brug aldrig produktet i rum, hvor der er brændbare gasser eller dampe. Manglende overholdelse af disse bestemmelser og sikkerhedsanvisninger kan resultere i alvorlige ulykker, personskader og materielle skader.

**IP67:** Dette produkt er støvtæt og beskyttet mod midlertidig nedsænkning i op til 1 meter vand i højst 30 minutter. Ved tilslutning skal man sørge for, at kabelenderne også er beskyttet mod vand.

### 4 Forberedelse

- Kontrollér, at du har modtaget alle dele, og at de er intakte.
- Sammenlign de tekniske data for alle de apparater, som skal anvendes, og forvis dig om, at de er kompatible.

### 5 Montering og tilslutning

#### ADVARSEL!

#### Risiko for elektrisk stød

- Overhold sikkerhedsanvisningerne i kapitel 1.
- Før du arbejder på produktet, skal du afbryde ledningen fra strømforsyningen, slukke for sikringen og sikre ledningen mod gentilslutning.
- Kontrollér og sørg for, at strømmen er afbrudt, før der arbejdes på produktet.

#### PAS PÅ!

#### Materielle skader

- Tilslut altid først det sekundære kredsløb, før du tilslutter det primære kredsløb.
- Tildel N/L- og plus- og minusklemmerne som markeret på produktet.
- Kablet på den sekundære side til LED-belysning bør ikke være længere end 2 m for at overholde overholde EMC-direktivet.
- De belastinger, der er angivet i afsnittet »Tekniske data«, må ikke overskrides.
- Hold en afstand på mindst 50 mm i alle retninger omkring transformeren.
- Kontrollér, at sikringen er slået fra og sikret mod at blive slået til igen.
- Brug en spændingstester til at kontrollere, at de ledninger, der skal tilsluttes, virkelig er spændingsløse.

*Monteringssted: LED-transformeren skal monteres på et godt ventileret sted, fordi den afgiver varme under drift. LED-transformeren skal monteres på en stabil, flad og varmebestandig overflade. Monteringsskruer er ikke inkluderet i leveringsomfanget.*

- Monter LED-transformeren ved hjælp af passende monteringsskruer i monteringshullerne (5).
- Tilslut dine LED'er til de røde og sorte udgange (3, 4) på sekundærsiden.
- Når alle forbrugere er tilsluttet korrekt på sekundærsiden, skal du tilslutte indgangene (1, 2) til lysnettet.
- Kontrollér, at alle installerede komponenter fungerer korrekt, før LED-transformeren tages i brug.

### 6 Svar på fejl og mangler

I tilfælde af fejl som f.eks. overbelastning, overspænding, overstrøm eller kortslutning udløses en intern sikkerhedsmekanisme, og strømforsyningen til det sekundære kredsløb afbrydes. Efter at fejlen er blevet udbedret, fortsætter DIN-skinne strømforsyningsenheden med at fungere normalt igen.

### 7 Vedligeholdelse, pleje, opbevaring og transport

Produktet er vedligeholdelsesfrit.

#### PAS PÅ!

#### Materielle skader

- Rengør kun produktet, når det er afbrudt fra strømforsyningen.
- Anvend altid en tør og blød klud til rengøring.
- Anvend aldrig rengøringsmidler og kemikalier.
- Når produktet ikke er i brug i længere tid, skal du opbevare det uden for børns og dyrs rækkevidde og i et tørt og støvbeskyttet miljø.
- Skal opbevares køligt og tørt.
- Opbevar ikke produktet i nærheden af letantændelige genstande.
- Gem og anvend den originale emballage, hvis produktet på et tidspunkt skal transporteres.

### 8 Om bortskaffelse

Elektriske og elektroniske apparater må iht. Rådets WEEE-direktiv ikke bortskaffes med almindeligt husholdningsaffald. Apparaternes bestanddele skal sorteres og bortskaffes separat på en kommunal genbrugsstation, fordi giftige og farlige bestanddele ved forkert bortskaffelse kan skade sundheden og miljøet. Som forbruger er du forpligtet til efter gældende lov at returnere elektrisk og elektronisk affald til producenten, forhandleren, eller til en offentlig opsamlings-

sted ved afslutning af produktets levetid. Detaljerne reguleres i de nationale lovgivning. Symbolet på dette produkt, i bruger manualen, eller på indpakningen oplyder disse regler. Med denne form for affaldssortering, anvendelse, og affaldsgebrug opnår du en vigtig del i at bevare miljøet. WEEE No: 82898622

## SV

**1 Säkerhetsanvisningar**

Bruksanvisningen är en del av produkten och innehåller viktiga anvisningar om korrekt användning.

- Läs igenom bruksanvisningen noggrant och i sin helhet innan du använder produkten.
- Produkten får inte användas om den är defekt. Säkerställ att den inte kan slås på igen av misstag.
- Spara bruksanvisningen.

**Livsfara på grund av elstöt!**

Arbete på elnätet och felaktig installation kan leda till allvarlig skada eller dödsfall.

- Installations-, demonterings-, underhålls- och reparationsarbeten får endast utföras av behörig elektriker.

**VDE 0620-1 Monteringsanvisningar:**

Felaktig installation utgör en fara:

- ditt eget liv
- Livet för användarna av elinstallationen.

Vid felaktig installation riskerar du allvarliga skador på egendom, t.ex. genom brand. Du riskerar personligt ansvar för personskador och egendomsskador.

För installationen krävs särskilt följande specialkunskaper:

- De tillämpliga „5 säkerhetsreglerna“: Koppla bort, säkra mot återkoppling, kontrollera att det inte finns någon spänning, jord eller kortslutning, täck eller isolera närliggande spänningsförande delar.
- Val av lämpliga verktyg, mätinstrument och vid behov personlig skyddsutrustning.
- Utvärdering av mätresultaten
- Val av material för elinstallationer för att säkerställa avbrottsförhållanden.
- IP-skyddsklasser
- Installation av elinstallationsmaterial
- Typ av försörjningsnät (TN-system, IT-system, TT-system) och de anslutningsförhållanden som följer av detta (klassisk jordning, skyddsjordning, ytterligare åtgärder som krävs osv.).

**Märkning:**

<b>Blue N (blå)</b>	neutralledare
<b>Brown L (brun)</b>	fasledare
<b>Red (röd) +</b>	pluspol
<b>Svart (svart) -</b>	minuspol

**Explosionsrisk**

- Produkten får inte användas i områden där explosionsrisk föreligger.
- Montera och ta bort produkten endast när den är urkopplad.
- I kommersiella anläggningar ska du alltid följa den tyska arbetsgivarförsäkringsföreningens föreskrifter om olycksförebyggande för elektriska system och utrustning.
- Ta produkten i bruk först när alla komponenter har installerats på rätt sätt och kontrollerats med avseende på funktion.
- Öppna inte kåpan.
- Produkten och dess tillbehör får inte modifieras.
- Kortslut inte anslutningar och kopplingskretsar.
- Överbelasta inte produkten.
- Observera den maximalt tillåtna effekten.
- Beakta även säkerhets- och bruksanvisningarna för de andra apparater som ska anslutas till denna produkt.

**Heta ytor**

- Får inte beröras vid eller direkt efter användning.
- Undvik närhet till lättantändliga ytor och material.

**Överhettning**

- Se till att lufttillförseln inte hindras och att produkten inte är övertäckt vid något tillfälle.
- Håll ett minsta avstånd på ca 50 mm i vertikal riktning till andra enheter för att säkerställa tillräcklig ventilation.

Produkten får inte användas om den är defekt. Säkerställ att den inte kan slås på igen av misstag.

- Använd bara produkten, produktdelar och tillbehör om de är i felfritt skick.
- Undvik extrema belastningar som hetta och kyla, och direkt solljus, mikrovägor samt vibrationer och mekaniskt tryck.
- Kontakta återförsäljaren eller tillverkaren vid frågor, defekter, mekaniska skador, störningar eller andra problem som inte kan lösas med hjälp av de medföljande anvisningarna.

Inte avsedd för barn. Produkten är ingen leksak!

- Se till att förpackning, smådelar och isoleringsmaterial inte används på annat sätt än avsett.
- Håll produkten borta från djur.

**2 Beskrivning och funktion****2.1 Produkt**

Produkten är en LED-transformator som omvandlar nätspänning till konstantspänning. Tack vare kapslingsklass IP67 kan LED-transformatorn användas utomhus eller i fuktiga utrymmen som badrum eller kök. LED-transformatorn är godkänd för installation i eller på möbler. LED-transformatorn är inte dimbar.

**2.2 Leveransomfång**

LED-transformator, Bruksanvisning

**2.3 Anslutningselement**

Se Fig. 1.

- |                                      |                                   |
|--------------------------------------|-----------------------------------|
| 1 Ingång: Blue N neutralledare       | 4 Utgång Red LED plus + (max. 2m) |
| 2 Inmatning: Brown L fasledare       | 5 Monteringsfickor                |
| 3 Utgång Black LED minus - (max. 2m) |                                   |

**3 Avsedd användning**

All annan användning än den som beskrivs i kapitlen "Beskrivning och funktion" och "Säkerhetsanvisningar" är inte tillåten. Använd aldrig produkten i utrymmen där det finns brännbara gaser eller ångor. Om dessa bestämmelser och säkerhetsanvisningarna inte beaktas och följs kan det leda till allvarliga olyckor, personskador och materiella skador.

**IP67:** Denna produkt är dammtät och skyddad mot tillfällig nedsänkning i vatten upp till 1 meter under högst 30 minuter. Vid anslutning måste man se till att kabeländarna också är skyddade mot vatten.

**4 Förberedelse**

1. Kontrollera att leveransen är fullständig och inte är skadad.
2. Jämför tekniska data för alla produkter som ska användas och säkerställ att de är kompatibla.

**5 Montering och anslutning****WARNING! Risk för elektriska stötar**

- Beakta säkerhetsanvisningarna i kapitel 1.
- Innan du arbetar på produkten ska du koppla bort ledningen från strömförsörjningen, slå ifrån säkringarna och säkra ledningen så att den inte kan återanslutas.
- Kontrollera och säkerställ att strömmen är fränkopplad innan du börjar arbeta på produkten.

**WARNING!****Sakskador**

- Anslut alltid den sekundära kretsen först innan du ansluter den primära kretsen.
- Tilldela N/L-, plus- och minuslinjerna enligt märkning på produkten.
- Kabeln på sekundärsidan för LED-belysning bör inte vara längre än 2 m för att uppfylla kraven i EMC-direktivet.
- De belastningar som anges i avsnittet "Tekniska data" får inte överskridas.
- Håll ett minsta avstånd på 50 mm i alla riktningar runt transformatorn.
- Kontrollera att säkringen är fränslagen och säkrad mot återinkoppling.
- Kontrollera med en spänningsprovare att de ledningar som ska förbindas verkligen är spänningslösa.

Monteringsplats: LED-transformatorn bör monteras på en väl ventilerad plats eftersom den avger värme under drift. LED-transformatorn ska monteras på en stabil, plan och värmelägg yta. Monteringskruvar ingår inte i leveransomfattningen.

1. Montera LED-transformatorn med lämpliga monteringskruvar i monteringsspåren (5).
2. Anslut dina lysdioder till de röda och svarta utgångarna (3, 4) på sekundärsidan och observera korrekt polaritet.
3. När alla förbrukare är korrekt anslutna på sekundärsidan, anslut ingångarna (1, 2) till elnätet.
4. Kontrollera att alla installerade komponenter fungerar som de ska innan LEDtransformatorn tas i drift

**6 Svar på fel**

Vid fel som överbelastning, överspänning, överström eller kortslutning utlöses en intern säkerhetsmekanism och strömförsörjningen till den sekundära kretsen avbryts. När felet har eliminerats fortsätter strömförsörjningsenheten för DIN-skena att fungera normalt igen.

**7 Underhåll, vård, lagring och transport**

Produkten är underhållsfri.

**NOTERA!****Sakskador**

- Rengör endast produkten när den är bortkopplad från strömförsörjningen.
- Använd endast en torr och mjuk trasa vid rengöring.
- Använd inte rengöringsmedel eller kemikalier.
- När produkten inte används under en längre tid, förvara den utom räckhåll för barn och djur och i en torr och dammskyddad miljö.
- Lagra produkten på en torr och sval plats.
- Förvara inte produkten i närheten av lättantändliga föremål.
- Spara originalförpackningen och använd den om produkten ska transporteras.

**8 Avfallshantering**

Elektriska och elektroniska produkter får enligt EU-direktiv WEEE inte kastas i hushållsavfallet. Produktens olika delar måste separeras och skickas till återvinning eller avfallshantering eftersom giftiga och farliga komponenter kan orsaka skador på hälsa och miljö om de hanteras på fel sätt. Du som konsument är förpliktad enligt lag att lämna elektriska eller elektroniska apparater till samlingsplatser eller till återförsäljaren vid slutet av apparatens livstid. Detaljer regleras i nationella lagar. Symbolerna på produkten, i bruksanvisningen eller på förpackningen hänvisar till dessa villkor. Med denna avfallsseparering, tillämpning och avfallshantering bidrar du till att förbättra miljön. WEEE-nr: 82898622

## PL

**1 Zasady bezpieczeństwa**

Instrukcja obsługi jest częścią składową produktu i zawiera ważne zasady prawidłowego użytkowania.

- Szczegółowo zapoznać się z całą instrukcją obsługi.

Instrukcja obsługi musi być dostępna w przypadku wątpliwości podczas obsługi, a także w razie przekazania produktu innym osobom.

- Przechować instrukcję obsługi.

**Zagrożenie dla życia na skutek porażenia prądem elektrycznym!**

Prace przy sieci elektrycznej i nieprawidłowa instalacja mogą spowodować poważne obrażenia ciała lub śmierć.

- Montaż, demontaż, prace konserwacyjne i naprawcze mogą być wykonywane wyłącznie przez przeszkolonych specjalistów elektryków.

**VDE 0620-1 Instrukcja montażu:**

Nieprawidłowy montaż stwarza zagrożenie:

- twoje własne życie
- życie użytkowników instalacji elektrycznej

Przy nieprawidłowym montażu istnieje ryzyko poważnych szkód materialnych, np. w wyniku pożaru. Ryzykujesz odpowiedzialność osobistą za obrażenia ciała i szkody majątkowe.

Do instalacji wymagana jest w szczególności następująca wiedza specjalistyczna:

- Obowiązujące „5 zasad bezpieczeństwa“: Odłączyć, zabezpieczyć przed ponownym podłączeniem, stwierdzić brak napięcia, uziemienia i zwarcia, przykryć lub odizolować sąsiednie części pod napięciem.
- Wybór odpowiednich narzędzi, przyrządów pomiarowych i w razie potrzeby środków ochrony indywidualnej.
- Ocena wyników pomiarów
- Dobór materiałów instalacji elektrycznej w celu zapewnienia warunków rozłączenia
- Stopnie ochrony IP
- Montaż materiałów elektroinstalacyjnych
- Rodzaj sieci zasilającej (system TN, system IT, system TT) i wynikające z tego warunki przyłączenia (uziemienie klasyczne, uziemienie ochronne, wymagane dodatkowe środki itp.)

**Etykietowanie:**

<b>Blue N (niebieski)</b>	przewód neutralny
<b>Brown L (brązowy)</b>	przewód zewnętrzny
<b>Red + (czerwony)</b>	biegun dodatni
<b>Black - (czarny)</b>	biegun ujemny

**Ryzyko wybuchu**

- Nie używać w otoczeniu zagrożonym wybuchem.
- Montaż i demontaż produktu należy przeprowadzać tylko wtedy, gdy znajduje się on w stanie beznapięciowym.
- W obiektach komercyjnych należy zawsze przestrzegać przepisów Niemieckiego Stowarzyszenia Ubezpieczeń od Odpowiedzialności Cywilnej Pracodawców dotyczących instalacji i urządzeń elektrycznych.
- Uruchomić produkt dopiero po prawidłowym zainstalowaniu wszystkich elementów i sprawdzeniu ich działania.
- Pod żadnym pozorem nie otwierać obudowy.
- Nie modyfikować produktu ani wyposażenia dodatkowego.
- Nie zwierać przyłączy ani obwodów sterujących.
- Nie przeciążać urządzenia.
- Należy przestrzegać maksymalnej dopuszczalnej mocy.
- Przestrzegaj również instrukcji bezpieczeństwa i obsługi innych urządzeń, które mają być podłączone do tego produktu.

**Gorące powierzchnie**

- Nie dotykać w trakcie korzystania i bezpośrednio po zakończeniu.
- Unikać łatwopalnych powierzchni i materiałów.

## Przeprzanie

- Upewnij się, że dopływ powietrza nie jest zablokowany i że produkt nie jest w żadnym momencie przykryty.
- Zachować minimalną odległość ok. 50 mm w kierunku pionowym od innych urządzeń, aby zapewnić wystarczającą wentylację.

*Uszkodzonego urządzenia nie wolno uruchamiać, lecz należy niezwłocznie zabezpieczyć przed przypadkowym dalszym użyciem.*

- Korzystać jedynie z produktu, części produktu i wyposażenia dodatkowego w nienagannym stanie.
- Unikać skrajnych obciążeń, takich jak wysoka i niska temperatura i bezpośrednio działanie promieni słonecznych, mikrofales oraz wibracje i nacisk mechaniczny.
- W razie pytań, awarii i uszkodzeń mechanicznych, usterek i innych problemów, których nie można rozwiązać na podstawie dołączonej dokumentacji zwrócić się do dystrybutora lub producenta.

*Nie nadaje się dla dzieci. Ten produkt nie jest zabawką!*

- Zabezpieczyć opakowanie, drobne części i materiał izolacyjny przed przypadkowym użyciem.
- Produkt należy przechowywać z dala od zwierząt.

## 2 Opis i funkcja

### 2.1 Produkt

Produkt jest transformatorem LED, który przekształca napięcie sieciowe w napięcie stałe. Dzięki stopniowi ochrony IP67 transformator LED może być używany na zewnątrz lub w wilgotnych pomieszczeniach, takich jak łazienki lub kuchnie. Transformator LED jest zatwierdzony do montażu w lub na meblach. Transformatora LED nie można ściemniać.

### 2.2 Zakres dostawy

Transformator do LED, Instrukcja obsługi

### 2.3 Elementy połączenia

Patrz Fig. 1.

- |  |                                     |
|--|-------------------------------------|
| 1 Wejście: Blue N przewód neutralny    | 4 Wyjście Red LED plus + (maks. 2m) |
| 2 Wejście: Brown L przewód fazowy      | 5 Gniazda montażowe                 |
| 3 Wyjście Black LED minus - (maks. 2m) |                                     |

### 3 Zastosowanie zgodne z przeznaczeniem

Jakiegokolwiek użycie inne niż opisane w rozdziałach „Opis i działanie” oraz „Instrukcje bezpieczeństwa” jest niedozwolone. Nigdy nie używaj produktu w pomieszczeniach, w których występują palne gazy lub opary. Nieprzestrzeżenie i nieprzestrzeżenie tych przepisów i instrukcji bezpieczeństwa może skutkować poważnymi wypadkami, obrażeniami ciała i uszkodzeniem mienia.

**IP67:** Ten produkt jest pyłoszczelny i zabezpieczony przed czasowym zanurzeniem w wodzie na głębokość do 1 metra przez maksymalnie 30 minut. Po podłączeniu należy upewnić się, że końcówki kabli są również zabezpieczone przed wodą.

### 4 Przygotowanie

- Sprawdź zawartość opakowania pod względem kompletności i integralności.
- Porównać dane techniczne wszystkich urządzeń i zapewnić kompatybilność.

### 5 Montaż i podłączenie

#### OSTRZEŻENIE!

#### Ryzyko porażenia prądem elektrycznym

- Należy przestrzegać instrukcji bezpieczeństwa wymienionych w rozdziale 1.
- Przed rozpoczęciem prac przy produkcji należy odłączyć przewód od źródła zasilania, wyłączyć bezpiecznik i zabezpieczyć przewód przed ponownym podłączeniem.
- Przed rozpoczęciem prac przy produkcji należy sprawdzić i upewnić się, że zasilanie jest odłączone.

#### UWAGA! Szkody materialne

- Zawsze najpierw podłączaj obwód wtórny przed podłączeniem obwodu pierwotnego.
- Przyporządkuj zaciski N/L oraz plus i minus zgodnie z oznaczeniem na produkcie.
- Przewód po stronie wtórnej dla oświetlenia LED nie powinien być dłuższy niż 2 m, aby zapewnić zgodności z dyrektywą EMC.
- Nie wolno przekraczać obciążeń określonych w sekcji „Dane techniczne”.
- Należy zachować minimalną odległość 50 mm we wszystkich kierunkach wokół transformatora.
- Sprawdź, czy bezpiecznik jest wyłączony i zabezpieczony przed ponownym włączeniem.
- Za pomocą testera napięcia sprawdzić, czy przewody, które mają być podłączone, są rzeczywiście odłączone od zasilania.

*Miejsce montażu: Transformator LED powinien być zamontowany w dobrze wentylowanym wydzielą ciepło podczas pracy. Transformator LED należy zamontować na stabilnej, płaskiej i odpornej na ciepło powierzchni. Śruby montażowe nie wchodzi w zakres dostawy.*

- Zamontuj transformator LED za pomocą odpowiednich śrub montażowych w otworach montażowych (5).
- Podłącz diody LED do czerwonego i czarnego wyjścia (3, 4) po stronie wtórnej, przestrzegając prawidłowej polaryzacji.
- Po prawidłowym podłączeniu wszystkich odbiorników po stronie wtórnej, podłącz wejścia (1, 2) do sieci zasilającej.

- Przed uruchomieniem transformatora LED należy sprawdzić, czy wszystkie zainstalowane komponenty działają prawidłowo.

### 6 Reakcja na usterek

V případě poruch, jako je přetížení, přepětí, nadproud nebo zkrat, se spustí vnitřní bezpečnostní mechanismus a napájení sekundárního obvodu se přeruší. Po odstranění poruchy pokračuje napájecí jednotka na liště Transformátor LED opět v normálním provozu.

### 7 Konserwacja, pielęgnacja, przechowywanie i transport

Produkt jest bezobsługowy

#### UWAGA!

#### Szkody materialne

- Produkt należy czyścić tylko wtedy, gdy jest odłączony od zasilania.
- Do czyszczenia używać wyłącznie suchej i miękkiej ściereczki.
- Nie stosować żadnych środków czyszczących i chemicznych.
- Jeśli produkt nie jest używany przez dłuższy czas, należy przechowywać go w miejscu niedostępnym dla dzieci i zwierząt, w suchym i zabezpieczonym przed kurzem otoczeniu.
- Przechowywać w chłodnym i suchym miejscu.
- Nie należy przechowywać produktu w pobliżu łatwo zapalnych przedmiotów.
- Przechować oryginalne opakowanie i skorzystać z niego w przypadku transportu.

### 8 Wskazówki dotyczące odpadów

Zgodnie z europejską dyrektywą WEEE urządzeń elektrycznych i elektronicznych nie wolno wyrzucać razem z odpadami domowymi. Ich elementy składowe trzeba osobno przekazać do recyklingu lub utylizacji, ponieważ nieprawidłowo zutylozowane substancje toksyczne lub niebezpieczne mogą trwale zaszkodzić zdrowiu i środowisku.

Po zakończeniu przydatności produktu, klienci są zobowiązani obowiązującymi przepisami do usuwania urządzeń elektrycznych i elektronicznych poprzez ich bezpłatne przekazanie producentowi, dostawcy lub przekazanie do publicznych miejsc zbiórki. Szczegóły są regulowane przepisami krajowymi. Obecność tego symbolu na produkcie, w podręczniku użytkownika, albo na opakowaniu implikuje te określenia. Poprzte stosowanie tego rodzaju separacji odpadów, stosowania i usuwania odpadów, jakimi są zużyte urządzenia, użytkownicy mają swój udział w ochronie środowiska naturalnego.

WEEE Nr.: 82898622

## ES

### 1 Instrucciones de seguridad

*Las instrucciones de uso son parte del producto y contienen información importante para el uso correcto.*

- Lea las instrucciones de uso completamente y cuidadosamente antes de usar.

*Las instrucciones de uso deben estar disponibles en caso de incertidumbre y transmisión del producto.*

- Guarde las instrucciones de uso.

#### ¡Peligro de muerte por descarga eléctrica!

*Los trabajos en la red eléctrica y una instalación incorrecta pueden provocar lesiones graves o la muerte.*

- Los trabajos de instalación, desmontaje, mantenimiento y reparación solo deben ser realizados por electricistas capacitados.

#### VDE 0620-1 Instrucciones de instalación:

*Una instalación incorrecta pone en peligro:*

- tu propia vida
- la vida de los usuarios de la instalación eléctrica

*Una instalación incorrecta puede provocar graves daños materiales, por ejemplo, un incendio. Te arriesgas a sufrir daños personales y materiales.*

*Para la instalación se requieren, en particular, los siguientes conocimientos especializados:*

- Las „5 reglas de seguridad“ aplicables: Desconectar, asegurar contra reconexión, determinar ausencia de tensión, tierra y cortocircuito, cubrir o aislar partes adyacentes bajo tensión.
- Selección de herramientas adecuadas, instrumentos de medición y, en caso necesario, equipos de protección individual.
- Evaluación de los resultados de las mediciones
- Selección del material de la instalación eléctrica para garantizar las condiciones de desconexión
- Clases de protección IP
- Instalación del material de la instalación eléctrica
- Tipo de red de suministro (sistema TN, sistema IT, sistema TT) y condiciones de conexión resultantes (puesta a tierra clásica, puesta a tierra de protección, medidas adicionales necesarias, etc.).

#### Etiquetado:

<b>Blue N (azul)</b>	conductor neutro
<b>Brown L (marrón)</b>	conductor de fase
<b>Red + (rojo)</b>	polo positivo
<b>Black - (negro)</b>	polo negativo

#### Peligro de explosión

- No lo utilice en un entorno con peligro de explosión.
- Monte y desmonte el producto únicamente cuando esté sin tensión.
- En las instalaciones comerciales, respete siempre las normas de prevención de accidentes de la Asociación Alemana de Seguros de Responsabilidad Civil de los Empleadores para los sistemas y equipos eléctricos.
- Ponga el producto en funcionamiento sólo cuando todos los componentes hayan sido instalados correctamente y se haya comprobado su funcionamiento.
- No abra la carcasa.
- No modifique el producto y los accesorios.
- No cortocircuite las conexiones y los circuitos.
- No sobrecargue el producto.
- Tenga en cuenta la potencia máxima permitida.
- Respete también las instrucciones de seguridad y funcionamiento de los demás dispositivos que se conecten a este producto.

#### Superficies calientes

- No lo toque durante ni inmediatamente después de su uso.
- Evite la cercanía a materiales y superficies inflamables.

#### Acumulación de calor

- Asegúrese de que el suministro de aire no esté obstruido y que el producto no esté cubierto en ningún momento.
- Mantenga una distancia mínima de aprox. 50 mm en dirección vertical a otras unidades para garantizar una ventilación suficiente.

*Un aparato defectuoso no debe ponerse en funcionamiento, sino que se debe asegurar contra cualquier uso accidental.*

- Utilice el producto, las piezas del producto y los accesorios solo si están en perfecto estado.
- Evite exponer el dispositivo a cargas extremas, como calor y frío y la radiación directa del sol, así como a vibraciones y presión mecánica.
- En caso de defectos, daños mecánicos, averías y otros problemas que no se puedan resolver con la documentación incluida, póngase en contacto con el vendedor o el fabricante.

*No adecuado para niños. ¡Este producto no es un juguete!*

- Proteja el embalaje, las piezas pequeñas y el material aislante contra un uso accidental.
- Mantenga el producto alejado de los animales.

## 2 Descripción y funcionamiento

### 2.1 Producto

El producto es un transformador LED que convierte la tensión de red en tensión constante. Gracias a su grado de protección IP67, el transformador LED puede utilizarse en exteriores o en estancias húmedas, como baños o cocinas. El transformador LED está homologado para su instalación en o sobre muebles. El transformador LED no es atenuable.

### 2.2 Volumen de suministro

Transformador LED, Instrucciones de uso

### 2.3 Elementos de conexión

Véase la Fig. 1.

- |                                       |                                    |
|---------------------------------------|------------------------------------|
| 1 Entrada: Blue N conductor neutro (  | 4 Salida: Red LED plus + (máx. 2m) |
| 2 Entrada: Brown L conductor de fase  | 5 Ranuras de montaje               |
| 3 Salida: Black LED menos - (máx. 2m) |                                    |

### 3 Uso conforme a lo previsto

No se permite ningún uso distinto al descrito en los capítulos «Descripción y funcionamiento» e «Instrucciones de seguridad». No utilice nunca el producto en locales donde haya gases o vapores combustibles. La inobservancia y el incumplimiento de estas disposiciones y de las instrucciones de seguridad pueden provocar accidentes graves, lesiones personales y daños materiales.

**IP67:** Este producto es a prueba de polvo y está protegido contra la inmersión temporal en agua hasta un máximo de 1 metro durante un máximo de 30 minutos. Cuando lo conecte, asegúrese de que los extremos de los cables también están protegidos contra el agua.

### 4 Preparación

- Compruebe que el volumen de suministro esté completo e íntegro.
- Compare los datos técnicos de todos los dispositivos que se vayan a utilizar y asegúrese de su compatibilidad.

## 5 Montaje y conexión

### ¡ADVERTENCIA! Riesgo de descarga eléctrica

- Observe las instrucciones de seguridad indicadas en el capítulo 1.
- Antes de trabajar en el producto, desconecte la línea de la fuente de alimentación, apague el fusible y asegure la línea para evitar que se vuelva a conectar.
- Compruebe y asegúrese de que la alimentación está desconectada antes de trabajar en el producto.

### ¡ATENCIÓN! Daños materiales

- Conecte siempre primero el circuito secundario antes de conectar el circuito primario.
- Asigne los bornes N/L y positivo y negativo según se indica en el producto.
- El cable del lado secundario para la iluminación LED no debe superar los 2 m de longitud para para cumplir la Directiva CEM.
- No deben superarse las cargas especificadas en la sección «Datos técnicos».
- Mantenga una distancia mínima de 50 mm en todas las direcciones alrededor del transformador.
- Compruebe que el fusible está desconectado y asegurado para que no pueda volver a conectarse.
- Compruebe con un comprobador de voltaje que las líneas que se van a cablear están realmente sin voltaje.

*Lugar de montaje: El transformador LED debe montarse en un lugar bien ventilado porque desprende calor durante el funcionamiento. El transformador LED debe montarse sobre una superficie estable, plana y resistente al calor. Los tornillos de montaje no se incluyen en el volumen de suministro.*

1. Monte el transformador LED utilizando tornillos de montaje adecuados en las ranuras de montaje (5).
2. Conecte sus LEDs a las salidas roja y negra (3, 4) del lado secundario, respetando la polaridad correcta.
3. Una vez conectados correctamente todos los consumidores en el lado secundario, conecte las entradas (1, 2) a la red eléctrica.
4. Compruebe que todos los componentes instalados funcionan correctamente antes de poner en funcionamiento el transformador de LED.

## 6 Respuesta a los fallos

En caso de fallos como sobrecarga, sobretensión, sobrecorriente o cortocircuito, se activa un mecanismo de seguridad interno y se interrumpe la alimentación del circuito secundario. Una vez eliminado el fallo, el transformador LED vuelve a funcionar con normalidad.

## 7 Mantenimiento, conservación, almacenamiento y transporte

El producto no necesita mantenimiento.

### ¡ATENCIÓN! Daños materiales

- Limpie el producto sólo cuando esté desconectado de la red eléctrica.
- Utilice solo un paño seco y suave para realizar la limpieza.
- No utilice productos de limpieza ni productos químicos.
- Cuando no se utilice durante mucho tiempo, guarde el producto fuera del alcance de los niños y los animales y en un entorno seco y protegido del polvo.
- Almacénelo en un lugar fresco y seco.
- No almacene el producto cerca de objetos fácilmente inflamables.
- Conserve y utilice el embalaje original para el transporte.

## 8 Indicaciones para la eliminación

De acuerdo con la directiva RAEE europea, los dispositivos eléctricos y electrónicos no se deben desechar junto con los residuos domésticos. Sus componentes deben reciclarse o desecharse por separado, ya que la eliminación de forma inadecuada de los componentes tóxicos o peligrosos puede ocasionar perjuicios duraderos a la salud y al medio ambiente.

Según la ley alemana de dispositivos eléctricos (ElektroG), como usuario está obligado a devolver los dispositivos eléctricos y electrónicos al fabricante, al lugar de venta o a un centro público de recogida al final de su vida útil, de forma gratuita. Los detalles específicos se articulan mediante la legislación del país. El símbolo en el producto, el manual del operador y/o el embalaje señala estas normas. Con esta forma de separación de sustancias, reciclaje y eliminación de dispositivos obsoletos contribuye de forma importante a la protección del medio ambiente.  
RAEE n.º: 82898622

## CS

## 1 Seguridad pokyny

*Návod k použití je součástí produktu a obsahuje důležité pokyny pro správné použití.*

- Před použitím si pečlivě přečtete kompletní návod k použití.
- Návod k použití musí být k dispozici při pochybnostech a dalším předání produktu.*
- Návod k použití uschovejte.

### Ohrožení života při zasažení elektrickým proudem!

*Práce na elektrické síti a nesprávná instalace mohou mít za následek vážné zranění nebo smrt.*

- Instalační, demontážní, servisní a opravářské práce nechte provést jen kvalifikovaným odborným elektrikářem.

### VDE 0620-1 Návod k instalaci:

*Nesprávná instalace ohrožuje:*

- svůj vlastní život
- život uživatelů elektrické instalace

*Při nesprávné instalaci hrozí vážné škody na majetku, např. požár. Riskujete osobní odpovědnost za škody na zdraví a majetku.*

*Pro instalaci jsou nutné zejména následující odborné znalosti:*

- Platných „5 bezpečnostních pravidel“: Odpojte, zajistěte proti opětovnému připojení, zjistěte nepřítomnost napětí, uzemnění a zkrat, zakryjte nebo izolujte přilehlé živé části.
- Výběr vhodného nářadí, měřicích přístrojů a v případě potřeby osobních ochranných prostředků.
- Vyhodnocení výsledků měření
- Výběr elektroinstalačního materiálu pro zajištění podmínek odpojení
- Třídy ochrany IP
- Instalace elektroinstalačního materiálu
- Typ napájecí sítě (soustava TN, soustava IT, soustava TT) a z toho vyplývající podmínky připojení (klasické uzemnění, ochranné uzemnění, potřebná dodatečná opatření atd.)

### Označování:

<b>Modrý nulový vodič</b>	N
<b>Hnědý fázový vodič</b>	L
<b>Červený +</b>	plusový pól
<b>Černý -</b>	minus pól

### Nebezpečí výbuchu

- Neprovodíte produkt ve výbušném prostředí.
- Montáž a demontáž výrobku provádějte pouze v beznapětovém stavu.
- V komerčních zařízeních vždy dodržujte předpisy německého svazu pojištění odpovědnosti zaměstnavatele pro elektrické systémy a zařízení.
- Výrobek uveďte do provozu až po řádné instalaci a kontrole funkčnosti všech součástí.
- Pouzdro neotvírejte.
- Neprovádějte žádné změny na produktu a příslušenství.
- Nezkraťujte přípojky a elektrické obvody.
- Výrobek nepřetěžujte.
- Dodržujte maximální přípustný výkon.
- Dodržujte také bezpečnostní a provozní pokyny ostatních zařízení, která mají být připojena k tomuto výrobku.

### Horké povrchy

- Nedotýkejte se povrchu během použití a bezprostředně po použití.
- Zamezte umístění produktu do blízkosti hořlavých povrchů a materiálů.

### Hromadění tepla

- Dbejte na to, aby nebyl zablokován přívod vzduchu a aby výrobek nebyl v žádném okamžiku zakrytý.
- Dodržujte minimální vzdálenost cca 50 mm ve svislém směru od ostatních jednotek, aby bylo zajištěno dostatečné větrání.

*Vadný přístroj nesmí být uveden do provozu a musí být zajištěn proti neúmyslnému dalšímu použití.*

- Používejte pouze produkt, díly produktu a příslušenství v bezvadném stavu.
- Zamezte extrémním zatížením, jako je horko a chlad, a přímé sluneční záření, mikrovlny a vibrace a mechanický tlak.
- V případě dotazů, závad, mechanických poškození, poruch a jiných problémů, které nelze vyřešit s pomocí průvodní dokumentace, se obraťte na prodejce nebo výrobce.

*Nevhodné pro děti. Tento výrobek není hračka!*

- Zajistěte obal, drobné díly a izolační materiál proti neúmyslnému použití.
- Výrobek uchovávejte mimo dosah zvířat.

## 2 Popis a funkce

### 2.1 Produkt

Výrobek je LED transformátor, který převádí síťové napětí na konstantní napětí. Díky stupni krytí IP67 lze LED transformátor používat venku nebo ve vlhkých místnostech, jako jsou koupelny nebo kuchyně. Transformátor LED je schválen pro instalaci do nábytku nebo na něj. Transformátor LED není stmívatelný.

### 2.2 Rozsah dodávky

Transformátor LED, Návod k použití

### 2.3 Prvky připojení

Viz Fig. 1.

- |  |   |
|--|---|
| <b>1</b> Vstupní údaje: Blue N nulový vodič  | <b>4</b> Výstup: Red LED plus + (max. 2m) |
| <b>2</b> Vstup: Brown L fázový vodič         | <b>5</b> Montážní otvory                  |
| <b>3</b> Výstup: Black LED minus - (max. 2m) |   |

## 3 Použití dle určení

Jiné použití než to, které je popsáno v kapitolách „Popis a funkce“ a „Bezpečnostní pokyny“, není povoleno. Výrobek nikdy nepoužívejte v místnostech, kde se vyskytují hořlavé plyny nebo páry. Nedodržení a nerespektování těchto ustanovení a bezpečnostních pokynů může mít za následek vážné nehody, zranění osob a škody na majetku.

**IP67:** Tento výrobek je prachotěsný a je chráněn proti dočasnému ponoření do vody do hloubky maximálně 1 metru na dobu maximálně 30 minut. Při připojování je třeba dbát na to, aby byly konce kabelů rovněž chráněny proti vodě.

## 4 Příprava

1. Zkontrolujte úplnost a neporušenost obsahu dodávky.
2. Porovnejte technická data všech používaných přístrojů a zajistěte kompatibilitu.

## 5 Montáž a připojení

### POZOR! Nebezpečí úrazu elektrickým proudem

- Dodržujte bezpečnostní pokyny uvedené v kapitole 1.
- Před prací na výrobku odpojte vedení od zdroje napájení, vypněte pojistky a zajistěte vedení proti opětovnému připojení.
- Před prací na výrobku zkontrolujte a ujistěte se, že je napájení odpojeno.

### DŮLEŽITÉ!

#### Věcné škody

- Před připojením primárního okruhu vždy nejprve připojte sekundární okruh.
- Přifaďte svorky N/L a plus a minus podle označení na výrobku.
- Kabel na sekundární straně pro LED osvětlení by neměl být delší než 2 m, aby se zabránilo aby byla dodržena směrnice o elektromagnetické kompatibilitě.
- Nesmí být překročena zatížení uvedená v části „Technické údaje“.
- Dodržujte minimální vzdálenost 50 mm ve všech směrech kolem transformátoru.
- Zkontrolujte, zda je pojistka vypnutá a zajištěná proti opětovnému zapnutí.
- Pomocí zkušební napětí zkontrolujte, zda jsou zapojovaná vedení skutečně bez napětí.

*Místo montáže: LED transformátor by měl být namontován na dobře větraném místě, protože se jedná o přívod vzduchu. LED transformátor by měl být namontován na stabilním, rovném a tepelně odolném povrchu. Montážní šrouby nejsou součástí dodávky.*

1. LED transformátor namontujte pomocí vhodných montážních šroubů do montážních otvorů (5).
2. Připojte LED diody k červenému a černému výstupu (3, 4) na sekundární straně a dodržujte správnou polaritu.
3. Po správném připojení všech spotřebičů na sekundární straně připojte vstupy (1, 2) k elektrické síti.
4. Před uvedením LED transformátoru do provozu zkontrolujte, zda všechny instalované komponenty správně fungují.

## 6 Reakce na závady

V případě poruch, jako je přetížení, přepětí, nadproud nebo zkrat, se spustí vnitřní bezpečnostní mechanismus a napájení sekundárního obvodu se přeruší. Po odstranění poruchy pokračuje Transformátor LED opět v normálním provozu.

## 7 Údržba, péče, skladování a přeprava

Produkt je bezúdržbový.

### DŮLEŽITÉ!

#### Věcné škody

- Výrobek čistěte pouze tehdy, když je odpojen od zdroje napájení.
- Používejte k čištění jen suchý a měkký hadřík.
- Nepoužívejte čisticí prostředky a chemikálie.
- Pokud výrobek delší dobu nepoužíváte, skladujte jej mimo dosah dětí a zvířat a v suchém a prachem chráněném prostředí.
- Skladujte v chladu a suchu.
- Výrobek neskladujte v blízkosti snadno vznětlivých předmětů.
- Uschovejte originální obal a použijte jej pro přepravu.

## 8 Pokyny k likvidaci

Elektrické a elektronické přístroje se podle evropské směrnice WEEE nesmí likvidovat společně s domovním odpadem. Jejich součástí se musí odevzdat k recyklaci nebo k likvidaci jako tříděný odpad, protože toxické a nebezpečné složky mohou při neodborné likvidaci trvale poškodit životní prostředí. Jako spotřebitel jste povinni podle zákona o odpadech vrátit elektrické a elektronické přístroje na konci jejich životnosti výrobci, prodejci nebo bezplatně veřejnému sběrnému místu. Podrobnosti jsou upraveny příslušným zákonem státu. Symbol na výrobku, návodu k obsluze a/nebo balení poukazuje na tato ustanovení. Díky správnému třídění, recyklaci a likvidaci starých zařízení významně přispíváte k ochraně životního prostředí. WEEE číslo: 82898622