

Digitales Teleskop DigiTele PRO

Artikelnummer: DNT000009

Bedienungsanleitung



Bitte lesen Sie diese Bedienungsanleitung vor der Installation und Inbetriebnahme komplett durch und bewahren Sie die Bedienungsanleitung für späteres Nachlesen auf. Wenn Sie das Gerät anderen Personen zur Nutzung überlassen, übergeben Sie auch diese Bedienungsanleitung.

Importeur: dnt Innovation GmbH
Maiburger Straße 29 · 26789 Leer · Germany
www.dnt.de

Inhalt

1. Funktion.....	3
2. Bestimmungsgemäßer Einsatz, Lieferumfang.....	4
3. Betriebs-, Wartungs- und Sicherheitshinweise.....	4
4. Übersicht, Beschreibung.....	6
5. Bedienung.....	7
5.1 Inbetriebnahme.....	7
Akku laden, SD-Karte einlegen.....	7
Displaysymbole.....	8
Ein- und Ausschalten, Bildschirm ausklappen.....	8
5.2 Grundeinstellungen/Menüfunktionen.....	9
Sprache auswählen.....	9
SD-Karte formatieren.....	9
Datum einstellen.....	10
Einzelbildauflösung einstellen.....	10
Videoauflösung einstellen.....	11
Selbstausröser für Einzelbilder einstellen.....	11
Belichtungskorrekturwert einstellen.....	12
Datumsstempel einstellen, Datumsstempel bei Videoaufnahme.....	12
Loop-Aufnahme.....	13
HDR ein-/ausschalten.....	14
TV-Norm einstellen.....	14
Automatische Abschaltung einstellen.....	15
Werkseinstellung wiederherstellen.....	15
5.3 Bedienung/Aufnahme/Abspielen.....	
Bild scharfstellen (Fokussieren).....	16
Zoomfunktion.....	16
Einzelbilder/Videos aufzeichnen.....	17
Einzelbilder/Videos abspielen.....	17
Aufnahmen löschen.....	18
Aufnahmen schützen.....	18
5.4 Aufnahmen auf einen PC kopieren.....	19
5.5 Monitor/Fernsehgerät anschließen.....	19
6. Fehlerhinweise.....	20
7. Pflege und Wartung.....	21
8. Netzteil-Angaben.....	21
9. Technische Daten.....	21
10. Konformitätserklärung.....	22
11. Entsorgung.....	22
12. Kontakt.....	22

1. Funktion

Das digitale Teleskop dient zu Beobachtungsaufgaben aus großer Entfernung bis zu mehreren hundert Metern, z. B. bei Tierbeobachtungen oder Sportveranstaltungen. Dabei wird durch die 50fache Vergrößerung eine sehr hohe Bildauflösung erreicht. Das Beobachtungsbild kann sowohl auf dem großen, ausklappbaren 12,7-cm-Farbbildschirm dargestellt als auch auf einer microSD-Speicherkarte gespeichert werden. Dabei ist wahlweise die Aufnahme von Einzelbildern oder Videosequenzen in wählbarer Auflösung möglich.

Die Wiedergabe von Aufnahmen kann entweder über den internen Bildschirm als auch über USB auf einem Computer oder via HDMI- bzw. FBAS-Kabel (Cinchkabel) auf einem Monitor oder Fernsehgerät erfolgen.

Der Betrieb erfolgt über einen internen, nicht auswechselbaren Li-Ion-Akku, der über einen USB-Port geladen wird.

- Hochauflösendes Digital-Teleskop mit 50facher Vergrößerung (digital erweiterbar zwischen 1- bis 4,2-fach)
- Integriertes, ausklappbares 12,7-cm-Farbdisplay, 960 x 540 Pixel
- Aufnahme von Einzelbildern mit bis zu 15 Megapixel Auflösung, JPEG-Format
- Aufnahme von Videosequenzen in HD-/Full-HD-Auflösung, MP4-Format
- Exakte Fokussierung durch manuelle Feinfokussierung
- Digitaler Zoom für die detaillierte Betrachtung auf dem Farbdisplay
- Belichtungsanpassung in weiten Grenzen möglich
- Kabelfernbedienung für verwacklungsfreie Aufnahmen
- Einstellbare Selbstauslöserfunktion 2/5/10/20 s
- Einzelbildspeicherung mit Zeitstempel möglich
- Aufnahmelänge für Videosequenzen wählbar
- HDR-Videofunktion (erweiterter Dynamikbereich) z. B. für Gegenlichtaufnahmen und Landschaftsaufnahmen mit störender Sonneneinstrahlung
- Speicherung der Aufnahmen auf microSD-Karte
- Foto-/Videoausgabe per USB-, FBAS- (Cinch-) oder HDMI-Verbindung
- Spannungsversorgung mit per USB-Port wiederaufladbarem Li-Ion-Akku



Hinweis

Bitte nutzen Sie immer ein Stativ für den ruhigen Stand des digitalen Teleskops. Aufgrund der hohen Brennweite erhalten Sie nur dann verwacklungsfreie Bilder! Nutzen Sie für die Bedienung während einer Aufnahme die Kabelfernbedienung.

2. Bestimmungsgemäßer Einsatz, Lieferumfang

Das digitale Teleskop ist für Beobachtungsaufgaben und die digitale Video-/Einzelbildaufnahme auf größere Entfernung vorgesehen. Die Spannungsversorgung darf ausschließlich nur über den eingebauten Li-Ion-Akku erfolgen, das Aufladen darf nur mit dem mitgelieferten USB-Ladegerät erfolgen. Der Li-Ion-Akku ist fest eingebaut und nicht auswechselbar.

Jeder andere Einsatz ist nicht bestimmungsgemäß und führt zu Gewährleistungs- und Haftungsausschluss. Dies gilt auch für Umbauten und Veränderungen.



Hinweis:

Beachten Sie bei Aufnahmen die Persönlichkeits- und Urheberrechte und halten Sie die dafür geltenden gesetzlichen Bestimmungen ein.

Lieferumfang:

- Digitales Teleskop DigiTele PRO
- Kabelfernbedienung
- 5-V-USB-Netzteil
- USB-Kabel für Netzteil- und PC-Anschluss
- Videokabel, Klinenstecker 3,5 mm auf 1x Cinch/RCA
- Fotostativ
- Schutztasche
- Bedienungsanleitung

3. Betriebs-, Wartungs- und Sicherheitshinweise



Warnung

Wird verwendet, um Sicherheitshinweise zu kennzeichnen oder um die Aufmerksamkeit auf besondere Gefahren und Risiken zu lenken.



Hinweis

Wird verwendet, um zusätzliche Informationen oder wichtige Hinweise zu kennzeichnen.

- Verpackungsmaterial nicht achtlos liegen lassen! Plastikfolien/-tüten, Styroporteile etc. können für Kinder zu einem gefährlichen Spielzeug werden.
- Die Geräte sind kein Spielzeug. Sie dürfen nicht im Zugriffsbereich von Kindern aufbewahrt oder betrieben werden.
- Starke mechanische Beanspruchungen wie Stoß, Druck oder Vibration sind zu vermeiden.
- Das Gerät darf nur in trockener Umgebung bei Umgebungstemperaturen zwischen -5 und +50 °C eingesetzt werden, es ist nicht gegen das Eindringen von Wasser geschützt. Es darf auch nicht in Räumen mit hoher Luftfeuchte eingesetzt und aufbewahrt werden.
- Nach einem schnellen Wechsel der Umgebungstemperatur, z. B. bei Einsatz in kalter Umgebung und Wechsel in einen warmen Innenraum, kann es zu Betauung/Kondenswasserbildung im Gerät kommen. Transportieren Sie es deshalb immer in der Schutztasche und schalten Sie es nach einem solchen Temperaturwechsel erst ein, wenn es die Umgebungstemperatur angenommen hat.
- Richten Sie das Objektiv nicht längere Zeit auf die Sonne oder andere starke Lichtquellen. Linsen und Aufnahmeelektronik könnten Schaden nehmen.
- Berühren Sie die Linsen nicht. Wenn Sie das Gerät nicht benutzen, setzen Sie immer die Schutzkappe auf das Objektiv.
- Das Gerät nur mit einem trockenen Leinentuch reinigen, das bei starken Verschmutzungen leicht angefeuchtet sein darf. Zur Reinigung keine lösemittelhaltigen Reinigungsmittel verwenden. Darauf achten, dass keine Feuchtigkeit in das Geräteinnere gelangt.
- Zur Reinigung der Objektivlinse spezielle Linsenreinigungswerkzeuge wie z. B. Reinigungspinsel und Spezial-Reinigungstücher verwenden.
- Das Gerät darf nur mit der in den technischen Daten aufgeführten Stromversorgung betrieben werden.

Bei Sach- oder Personenschäden, die durch unsachgemäße Handhabung oder Nichtbeachten der Sicherheitshinweise und der Bedienungsanleitung verursacht werden, übernehmen wir keine Haftung. In solchen Fällen erlischt jeder Gewährleistungsanspruch! Für Folgeschäden übernehmen wir keine Haftung.

Öffnen Sie das Gerät nicht, unternehmen Sie keine Reparaturversuche, nehmen Sie keine Umbauten oder Veränderungen vor – dies führt zum Verlust des Gewährleistungsanspruchs. Für Folgeschäden übernehmen wir keine Haftung.

4. Übersicht, Beschreibung

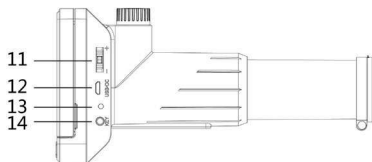
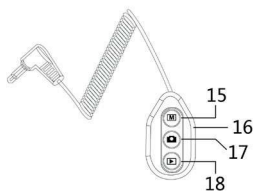
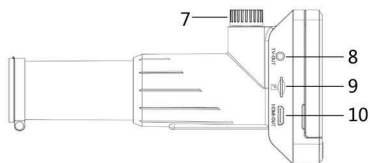
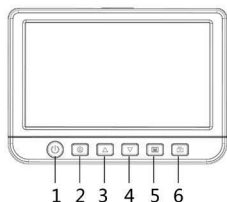

- 1 Ein-/Aus-Taste
- 2 Set-up-Taste
- 3 Belichtungstaste ▲
- 4 Belichtungstaste ▼
- 5 Wiedergabetaste
- 6 Aufnahmetaste
- 7 Fokus-Einstellung
- 8 Videoausgang (FBAS, PAL/NTSC)
- 9 microSD-Kartenslot
- 10 HDMI-Ausgang
- 11 Zoomtaste
- 12 USB-Port für Akku-Laden (5 V/USB) und PC-Verbindung
- 13 Ladeanzeige
- 14 Anschluss für Kabelfernbedienung
- 15 Wahltaste Foto/Video/Wiedergabe Fernbedienung
- 16 Zoomtaste Fernbedienung
- 17 Aufnahmetaste Fernbedienung
- 18 Wiedergabetaste Fernbedienung

5. Bedienung

5.1 Inbetriebnahme

Akku laden

- Vor der ersten Benutzung laden Sie den internen Akku mit dem mitgelieferten Ladegerät.
- Verbinden Sie dazu den USB-Port (12) des Geräts über das mitgelieferte USB-Kabel mit dem 5-V-USB-Ladeausgang des Ladegeräts und stecken Sie dieses in eine Netzsteckdose.
- Lassen Sie das Gerät während des Ladens ausgeschaltet.
- Der aktive Ladevorgang wird durch die rote Ladeanzeige (13) angezeigt:
Rot leuchtend: Ladevorgang läuft
Aus: Akku vollgeladen
- Trennen Sie nach dem Laden das Ladekabel vom Gerät.
- Die Ladezeit beträgt für eine Vollladung ca. 3 h. Mit einem vollgeladenen Akku sind bis zu 3 h Betrieb möglich.

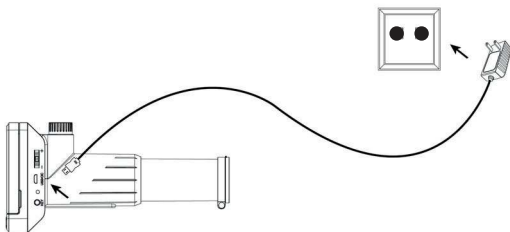

SD-Karte einlegen

- Schalten Sie das Gerät aus und schieben Sie eine microSD-Karte in exakter Lage entsprechend der Grafik in den Kartenslot ein, bis sie einrastet. Nicht mit Gewalt einschieben, eine falsche Lage kann Karte und Slot-Mechanik beschädigen!
- Vor der Nutzung muss die Speicherkarte formatiert werden. Wie dies erfolgt, finden Sie im Kapitel „Menü“
→ „SD-Karte formatieren“.

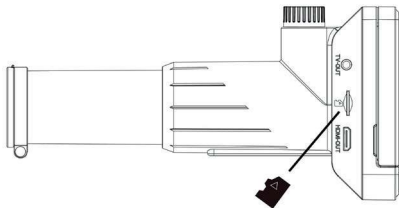

Displaysymbole

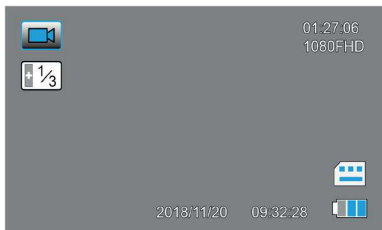

Einzelbild-Modus (Foto-Mode)



Video-Modus



Belichtungseinstellung

01:27:06

Verbleibende Aufnahmezeit bzw. Einzelbildanzahl je nach Auflösung

1080HD

Gewählte Auflösung



microSD-Karte erkannt



Akku-Ladezustand (3x blau = voll, leeres Symbol = entladen)

Die Symbole im Display werden 10 s nach der letzten Tastenbetätigung abgeschaltet.

Ein- und Ausschalten, Bildschirm ausklappen

- Drücken Sie die Ein-/Aus-Taste (1) ca. 3 s lang, bis die Startmeldung im Display erscheint.
- Drücken Sie die Taste kurz, um das Gerät auszuschalten.
- Bei Bedarf können Sie den Bildschirm nach oben ausklappen, um so optimale Sicht auf das Bild zu haben.

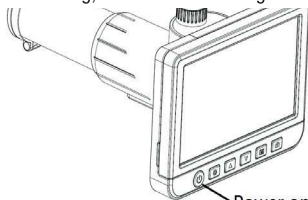



Power on/off









5.2 Grundeinstellungen/Menüfunktionen

- Wählen Sie das Menü des Geräts mit der Taste  an. Jetzt erscheint die erste Menüseite, das Symbol  ist blau hinterlegt.
- Die zweite Menüseite erreichen Sie durch nochmaliges Drücken der Taste  jetzt wechselt das Menü zur zweiten Seite: .



Hinweis: Aus allen Untermenüs können Sie mit der Taste  wieder zurück in den normalen Betriebsmodus gelangen, wenn Änderungen gespeichert werden sollen. Sollen Änderungen verworfen werden, gehen Sie mit der Taste  zurück.

Sprache auswählen

- Gehen Sie mit 2x Drücken der Taste  zur zweiten Menüseite: .
- Hier wählen Sie mit den Pfeiltasten / die Zeile „Language“ an und bestätigen die Auswahl mit der Taste .
- Jetzt wählen Sie mit den Pfeiltasten / die Zeile „Deutsch“ an und bestätigen die Auswahl mit der Taste .
- Jetzt wechselt die Menüsprache zu Deutsch.





SD-Karte formatieren

- Gehen Sie mit 2x Drücken der Taste  zur zweiten Menüseite: .
- Hier wählen Sie mit den Pfeiltasten / die Zeile „Format“ an und bestätigen die Auswahl mit der Taste .
- Jetzt wählen Sie mit den Pfeiltasten / die Zeile „Interner Speicher“ oder „SD-Karte“ an und bestätigen die Auswahl mit der Taste .
- Jetzt wählen Sie mit den Pfeiltasten / die Zeile „OK“ an und bestätigen die Auswahl mit der Taste .
- Jetzt **werden alle eventuell bereits vorhandenen Daten auf der Speicherkarte bzw. dem internen Speicher gelöscht** und die Karte/der Speicher wird für den Gebrauch formatiert.



- Wollen Sie die Karte jetzt doch nicht löschen und formatieren, wählen Sie statt „OK“ die Option „Abbrechen“ und bestätigen die Auswahl mit der Taste .

Datum einstellen

- Wählen Sie die zweite Menüseite an: .
- Hier wählen Sie mit den Pfeiltasten ▲/▼ die Zeile „Datum/Uhrzeit“ an und bestätigen die Auswahl mit der Taste .
- Im Einstellmenü wechseln Sie nun mit der Taste  die jeweils hinterlegte Anzeigestelle und stellen jeweils die Stelle mit den Pfeiltasten ▲/▼ ein. In der unteren Zeile stellen Sie das Datumsformat ein.
- Mit der Taste **[M]** gelangen Sie nach Abschluss aller Einstellungen zurück aus dem Menü.



Einzelbildauflösung einstellen

- Wählen Sie mit der Taste **[M]** die Einzelbildaufnahme  aus.
- Wählen Sie dann das Menü des Geräts mit der Taste  an. Jetzt erscheint die erste Menüseite, das Symbol  ist blau hinterlegt.
- Hier wählen Sie mit den Pfeiltasten ▲/▼ die Zeile „Auflösung“ an und bestätigen die Auswahl mit der Taste .
- Jetzt wählen Sie mit den Pfeiltasten ▲/▼ die gewünschte Bildauflösung an und bestätigen die Auswahl mit der Taste .



Videoauflösung einstellen

- Wählen Sie mit der Taste **[M]** die Videoaufnahme (📹) an.
- Wählen Sie dann das Menü des Geräts mit der Taste **⚙️** an. Jetzt erscheint die erste Menüseite, das Symbol **▶️** ist blau hinterlegt.
- Hier wählen Sie mit den Pfeiltasten **▲/▼** die Zeile „Auflösung“ an und bestätigen die Auswahl mit der Taste **📷**.
- Jetzt wählen Sie mit den Pfeiltasten **▲/▼** die gewünschte Videoauflösung an und bestätigen die Auswahl mit der Taste **📷**.



Selbstausslöser für Einzelbilder einstellen

Mit dieser Einstellung können Sie eine Selbstausslöserzeit einstellen, nach deren Ablauf das Gerät ein Einzelbild automatisch aufnimmt. So kann man Verwacklungen bei der Auslösung über die Aufnahmetaste vermeiden.

- Wählen Sie mit der Taste **[M]** die Einzelbildaufnahme (📷) aus.
- Wählen Sie dann das Menü des Geräts mit der Taste **⚙️** an. Jetzt erscheint die erste Menüseite, das Symbol **📷** ist blau hinterlegt.
- Hier wählen Sie mit den Pfeiltasten **▲/▼** die Zeile „Aufnahmemodus“ an und bestätigen die Auswahl mit der Taste **📷**.
- Jetzt wählen Sie mit den Pfeiltasten **▲/▼** die gewünschte Selbstausslöserstufe („Einzel“ = sofortige Auslösung) an und bestätigen die Auswahl mit der Taste **📷**.
- Ist eine Selbstausslöserstufe gewählt, so erscheint bei Einzelbildaufnahme das Timersymbol oben im Bild. Jetzt startet die Bildaufnahme erst nach Ablauf des Timers. Das Herunterzählen wird in Sekunden angezeigt.



Belichtungskorrekturwert einstellen

Mit dieser Einstellung können Sie eine Belichtungskorrektur je nach Aufnahmesituation vornehmen.

- Wählen Sie mit der Taste **[M]** die Einzelbildaufnahme (📷) aus.
- Wählen Sie dann das Menü des Geräts mit der Taste ⚙️ an. Jetzt erscheint die erste Menüseite, das Symbol 📷 ist blau hinterlegt.
- Hier wählen Sie mit den Pfeiltasten ▲/▼ die Zeile „Belichtung“ an und bestätigen die Auswahl mit der Taste 📷.
- Jetzt wählen Sie mit den Pfeiltasten ▲/▼ die gewünschte Belichtungskorrektur an und bestätigen die Auswahl mit der Taste 📷.



Datumsstempel einstellen, Datumsstempel bei Videoaufnahme

Mit dieser Einstellung können Sie festlegen, ob eine Uhrzeit-, eine Datums-/Uhrzeiteinblendung oder keine Einblendung in die Aufnahmen stattfinden soll.

- Wählen Sie mit der Taste **[M]** die Einzelbildaufnahme (📷) aus.
- Wählen Sie dann das Menü des Geräts mit der Taste ⚙️ an. Jetzt erscheint die erste Menüseite, das Symbol 📷 ist blau hinterlegt.
- Hier wählen Sie mit den Pfeiltasten ▲/▼ die Zeile „Datumsanzeige“ an und bestätigen die Auswahl mit der Taste 📷.
- Jetzt wählen Sie mit den Pfeiltasten ▲/▼ die gewünschte Option an und bestätigen die Auswahl mit der Taste 📷.



Sie können für die Aufnahme von Videos die Datumsstempelinblendung getrennt ein- und ausschalten:

- Wählen Sie mit der Taste **[M]** die Videoaufnahme (📹) an.
- Wählen Sie dann das Menü des Geräts mit der Taste ⚙️ an. Jetzt erscheint die erste Menüseite, das Symbol 📷 ist blau hinterlegt.
- Hier wählen Sie mit den Pfeiltasten ▲/▼ die Zeile „Datumsanzeige“ an und bestätigen die Auswahl mit der Taste 📷.

- Jetzt wählen Sie mit den Pfeiltasten ▲/▼ die gewünschte Option an und bestätigen die Auswahl mit der Taste .



Loop-Aufnahme

Mit dieser Einstellung können Sie festlegen, wie lang einzelne Videofiles sein dürfen. Nach Ablauf der eingestellten Zeit beendet das Gerät dann selbstständig die Videoaufnahme.

- Wählen Sie mit der Taste **[M]** die Videoaufnahme  an.
- Wählen Sie dann das Menü des Geräts mit der Taste  an. Jetzt erscheint die erste Menüseite, das Symbol  ist blau hinterlegt.
- Hier wählen Sie mit den Pfeiltasten ▲/▼ die Zeile „Loop-Aufnahme“ an und bestätigen die Auswahl mit der Taste .
- Jetzt wählen Sie mit den Pfeiltasten ▲/▼ die gewünschte Option an und bestätigen die Auswahl mit der Taste .

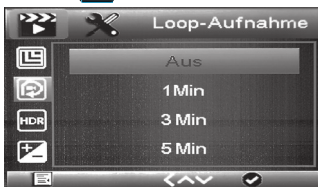

HDR ein-/ausschalten

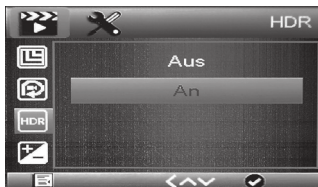

Mit dieser Einstellung können Sie einen erweiterten Dynamikumfang für Videoaufnahmen, z. B. bei Gegenlicht, anwählen.

- Wählen Sie mit der Taste **[M]** die Videoaufnahme  an.
- Wählen Sie dann das Menü des Geräts mit der Taste  an. Jetzt erscheint die erste Menüseite, das Symbol  ist blau hinterlegt.
- Hier wählen Sie mit den Pfeiltasten ▲/▼ die Zeile „HDR“ an und bestätigen die Auswahl mit der Taste .





- Jetzt wählen Sie mit den Pfeiltasten ▲/▼ die gewünschte Option an und bestätigen die Auswahl mit der Taste .

TV-Norm einstellen

- Wählen Sie die zweite Menüseite an: .
- Hier wählen Sie mit den Pfeiltasten ▲/▼ die Zeile „TV-Modus“ an und bestätigen die Auswahl mit der Taste .
- Im Einstellmenü wählen Sie nun mit den Pfeiltasten ▲/▼ die gewünschte Norm je nach angeschlossenem TV-Gerät/ Monitor an und bestätigen die Auswahl mit der Taste .



Automatische Abschaltung einstellen

- Wählen Sie die zweite Menüseite an: .
- Hier wählen Sie mit den Pfeiltasten ▲/▼ die Zeile „Auto Aus“ an und bestätigen die Auswahl mit der Taste .
- Im Einstellmenü wählen Sie nun mit den Pfeiltasten ▲/▼ die gewünschte Abschaltzeit (Aus = keine automatische Abschaltung) an und bestätigen die Auswahl mit der Taste .
- Ist eine Abschaltzeit gewählt, schaltet sich das Gerät automatisch aus, wenn in der gewählten Zeit keine Bedienhandlung bzw. Aufnahme mehr stattgefunden hat.

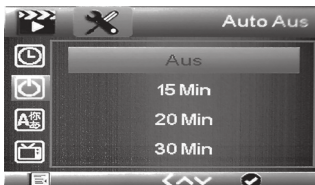

Werkseinstellung wiederherstellen

- Wählen Sie die zweite Menüseite an: .
- Hier wählen Sie mit den Pfeiltasten ▲/▼ die Zeile „Standardeinstellung“ an und bestätigen die Auswahl mit der Taste .



- Im Einstellmenü wählen Sie nun mit den Pfeiltasten ▲/▼ die gewünschte Option (Abbrechen = Abbruch, individuelle Einstellungen bleiben erhalten) an und bestätigen die Auswahl mit der Taste .

5.3 Bedienung/Aufnahme/Abspielen

Bild scharfstellen (Fokussieren)

- Wenn das Gerät auf einem Stativ montiert ist und Sie das Beobachtungsobjekt anvisiert haben, stellen Sie das Bild mit dem Fokus-Einstellrad (7) scharf.

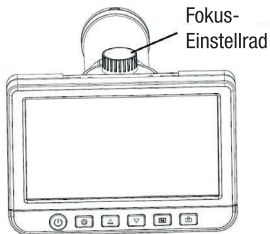

Zoomfunktion

- Wenn das Gerät auf einem Stativ montiert ist und Sie das Beobachtungsobjekt anvisiert haben, können Sie das Bild digital zoomen und so Details noch detaillierter darstellen.
- Betätigen Sie dazu die Zoomtaste am Gerät oder der Fernbedienung, nachdem Sie diese an den Anschluss für die Fernbedienung (14) angeschlossen haben, in Richtung + oder -.

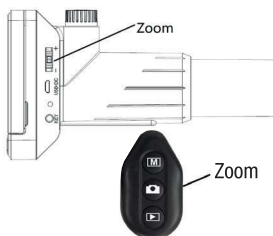

Einzelbilder/Videos aufzeichnen

- Wenn Sie das Bild scharfgestellt haben, können Sie mit der Taste **M** zwischen Videoaufnahme (📹), Einzelaufnahme (📷) oder Abspiel wählen.
- Mit der Aufnahmetaste (6, 📹) starten (und bei Videoaufnahme stoppen) Sie die Aufnahme.
- Alternativ können Sie den Modus und den Aufnahmestart/die Fotoaufnahme auch mit den entsprechenden Tasten (15/17) der Kabelfernbedienung ausführen, nachdem Sie diese an den Anschluss für die Kabelfernbedienung (14) angeschlossen haben. So können Sie Verwacklungseffekte vermeiden.

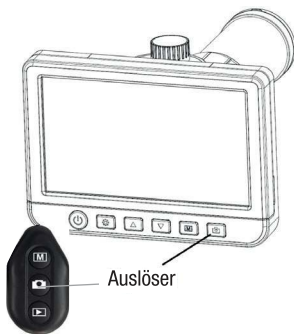





Einzelbilder/Videos abspielen



- Wählen Sie mit der Taste **M** das Abspiel (▶) an.
- Wählen Sie dann mit den Pfeiltasten ▲/▼ die gewünschte Aufnahme an und starten Sie bei Videofiles das Abspiel mit der Taste 📺.
- Mit den Pfeiltasten ▲/▼ können Sie während des Abspiels die Abspielgeschwindigkeit einstellen, diese erscheint jeweils mit +/- im Display.
- Das Abspiel von Videos kann mit der Taste 📹 gestoppt werden.



Aufnahmen löschen

- Wählen Sie mit der Taste **[M]** das Abspiel (▶) an.
- Wählen Sie dann mit den Pfeiltasten ▲/▼ die gewünschte Aufnahme an (Video nicht starten!) und drücken Sie die Taste . Es erscheint der Dialog „Löschen/ Schutz“. Hier wählen Sie mit den Pfeiltasten ▲/▼ die gewünschte Option an und drücken anschließend die Taste .
- Jetzt erscheint die Abfrage, ob die gewählte Aufnahme („Löschungen z.Z.“) oder alle Aufnahmen auf der Speicherkarte („Alle“) gelöscht werden sollen. Wählen Sie wieder mit den Pfeiltasten ▲/▼ die gewünschte Option an und drücken Sie anschließend die Taste .
- Jetzt erscheint die Abfrage, ob gelöscht werden soll. Hier haben Sie mit den Pfeiltasten ▲/▼ die Auswahl, ob wirklich gelöscht oder der Vorgang abgebrochen werden soll.
- Bestätigen Sie die entsprechende Auswahl mit der Taste .
- Jetzt können Sie den Löschdialog mit der Taste  verlassen.

Aufnahmen schützen

- Wählen Sie mit der Taste **[M]** das Abspiel (▶) an.
- Wählen Sie dann mit den Pfeiltasten ▲/▼ die gewünschte Aufnahme an (Video nicht starten!) und drücken Sie die Taste . Es erscheint der Dialog „Löschen/ Schutz“. Hier wählen Sie mit den Pfeiltasten ▲/▼ die gewünschte Option an und drücken anschließend die Taste .
- Jetzt erscheint die Abfrage, ob die gewählte Aufnahme geschützt werden soll („Eins Schützen“), ein vorhandener Löschschutz für diese Aufnahme entfernt werden soll („Eins Öffnen“) oder entsprechend alle Aufnahmen geschützt oder entsperrt werden sollen.
- Wählen Sie mit den Pfeiltasten ▲/▼ die gewünschte Option an und drücken Sie anschließend die Taste .
- Jetzt erscheint im Abspielmodus bei einer nun geschützten Datei ein Schlüsselsymbol, bei einer entsperrten Datei ist das vorher aktive Schlüsselsymbol verschwunden.

5.4 Aufnahmen auf einen PC kopieren

- Schließen Sie das Gerät über das mitgelieferte USB-Kabel an Ihren PC an und schalten Sie das Gerät ein.
- Jetzt erscheint die microSD-Karte des Geräts als zusätzlicher Massenspeicher des Rechners (auf dem Bildschirm des Geräts erscheint „Massenspeicher“ als Hinweis, jetzt können keine Aufnahmen getätigt werden), und Sie können die Aufnahmen ansehen, löschen oder auf den Rechner kopieren.

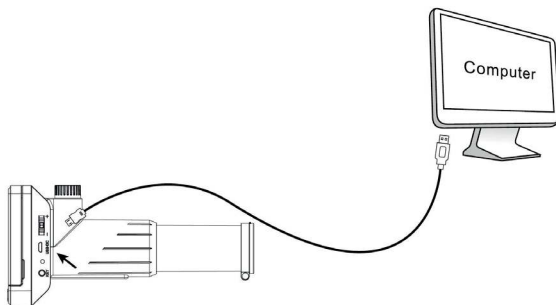

5.5 Monitor/Fernsehgerät anschließen

- Schließen Sie das Gerät über das mitgelieferte FBAS-Kabel (Cinch) oder ein HDMI-Kabel an Ihren Monitor/TV-Gerät an und schalten Sie das Gerät ein.
- Jetzt agiert der angeschlossene Monitor als Gerätemonitor, das interne Geräte-display wird abgeschaltet.

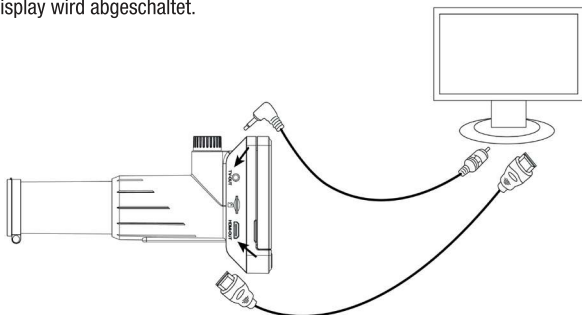

6. Fehlerhinweise

Kein Bild auf dem Display.

- Akku ist leer → laden.
- Gerät hat sich automatisch ausgeschaltet.
- Bei Wiedergabe und Anschluss eines Bildschirms an den FBAS-/HDMI-Ausgang bleibt das Display abgeschaltet.

Gerät erkennt Speichermedium nicht.

- Speichermedium defekt oder nicht exakt eingelegt.

Kein Bild, unscharfes Bild, keine Details.

- Das Beobachtungsobjekt ist nicht weit genug entfernt, eine scharfe Abbildung ist aufgrund der großen Brennweite erst in einigen Metern Entfernung möglich.

Bild wird nicht stabil angezeigt, verwackelt.

- Aufgrund der hohen Brennweite muss das Gerät immer ruhig stehen, z. B. auf einem Stativ montiert sein. Bei Freihandbetrieb sind keine stabilen Aufnahmen möglich.
- Lösen Sie Aufnahmen mit der Fernbedienung oder Einzelbilder mit dem Selbstauslöser aus.

Bilder sind fleckig.

- Hier kann Schmutz auf der Linse die Ursache sein. Reinigen Sie die Linse mit einem Linsenreinigungspinsel und transportieren Sie das Gerät nur mit aufgesetzter Schutzkappe und in seiner Tragetasche.

Kein Bild auf angeschlossenem Fernsehgerät/Monitor.

- Kontrollieren Sie, ob am Fernsehgerät/Monitor der mit dem jeweiligen Videokabel belegte Eingang gewählt ist und bei FBAS-Ausgabe die Videonorm des Monitors am Teleskop eingestellt ist.

Akku wird nicht geladen.

- Ladegerät/Netzspannungszufuhr kontrollieren.

7. Pflege und Wartung

- Reinigen Sie das Gerät nur mit einem weichen, trockenen Leinentuch. Bei starken Verschmutzungen kann dieses leicht angefeuchtet sein. Reinigen Sie das Gerät nicht mit lösungsmittelhaltigen Reinigungsmitteln! Das Gerät ist danach sorgfältig mit einem Tuch zu trocknen. Darauf achten, dass keine Feuchtigkeit in das Geräteinnere gelangt.

- Berühren Sie die Linsen nicht. Wenn Sie das Gerät nicht benutzen, setzen Sie immer die Schutzkappe auf das Objektiv.
- Zur Reinigung der Objektivlinse spezielle Linsenreinigungswerkzeuge wie z. B. Reinigungspinsel und Spezial-Reinigungstücher verwenden.

8. Netzteil-Angaben

	Wert und Genauigkeit	Einheit
Name Hersteller	SHENZHEN HUONIU TECHNOLOGY CO., LTD	–
Modellkennung	HNFL050100UE	–
Eingangsspannung	100–240	V
Eingangswechselstromfrequenz	50/60	Hz
Ausgangsspannung	5,0	V
Ausgangsstrom	1,0	A
Ausgangsleistung	5,0	W
Durchschnittliche Effizienz im Betrieb	(230 V/50 Hz) 76.538 ; (115 V/60 Hz) 77.146	%
Effizienz bei geringer Last (10%)	(230 V/50 Hz) 70.014 ; (115V/60Hz) 75.606	%
Leistungsaufnahme bei Nulllast	(230 V/50 Hz) 0.064 ; (115 V/60 Hz) 0.037	W

9. Technische Daten

Vergrößerungsfaktor:	50fach
Display:	12,7 cm, IPS, 960 x 450 Pixel
Aufnahmemedium:	microSD-Speicherkarte
Aufnahmeformat:	Video: MP4; Einzelbild: JPEG
Aufnahmeauflösungen Video:	Full-HD: 1920 x 1080, HD: 1280 x 720
Aufnahmeauflösungen Einzelbild:	14 Megapixel: 4976 x 2800 12 Megapixel: 4608 x 2592 10 Megapixel: 4208 x 2368 8 Megapixel: 3760 x 2112 5 Megapixel: 2976 x 1680
Belichtungskorrektur:	bis ±2,0
Selbstausröser Einzelbilder:	2/5/10/20 s
Cliplängen Video:	endlos, 1/3/5/10 min
Ausgänge:	FBAS (3,5-mm-Klinkenbuchse), HDMI, Mini-USB (PC)
Spannungsversorgung:	interner Akku, Li-Ion, 3,7 V, nicht wechselbar
Ladegerät:	Netzteil 5 Vdc, 1 A, USB-A-Port
Abmessungen (B x H x T):	132 x 94 x 189 mm
Gewicht:	435 g

10. Konformitätserklärung

Hiermit erklärt die dnt Innovation GmbH, Maiburger Straße 29, 26789 Leer, Deutschland, dass sich das Gerät

„Digitales Teleskop DigiTele PRO“

in Übereinstimmung mit den grundlegenden Anforderungen und den übrigen einschlägigen Bestimmungen der Richtlinie 2014/30/EU befindet.

Die Konformitätserklärung kann unter folgender Adresse gefunden werden:

www.dnt.de

11. Entsorgung

Gerät nicht im Hausmüll entsorgen!

Elektronische Geräte sind entsprechend der Richtlinie über Elektro- und Elektronik-Altgeräte über die örtlichen Sammelstellen für Elektronik-Altgeräte zu entsorgen!



12. Kontakt

Sie haben Fragen zum Produkt oder zur Bedienung?

Unser **Technischer Kundendienst** erteilt Ihnen gerne umfassende und qualifizierte Auskünfte:

E-Mail: support@dnt.de

1. Ausgabe Deutsch 07/2022

Dokumentation © 2019 dnt Innovation GmbH

Alle Rechte vorbehalten. Ohne schriftliche Zustimmung des Herausgebers darf diese Bedienungsanleitung auch nicht auszugsweise in irgendeiner Form reproduziert oder vervielfältigt werden. Es ist möglich, dass die vorliegende Bedienungsanleitung noch drucktechnische Mängel oder Druckfehler aufweist. Die Angaben in dieser Bedienungsanleitung werden jedoch regelmäßig überprüft und Korrekturen in der nächsten Ausgabe vorgenommen. Für Fehler technischer oder drucktechnischer Art und ihre Folgen übernehmen wir keine Haftung. Alle Warenzeichen und Schutzrechte werden anerkannt. Änderungen im Sinne des technischen Fortschritts können ohne Vorankündigung vorgenommen werden.

DNT000009-07/2022, Version 2.3

Digital telescope DigiTele PRO

Article number: DNT000009

User manual



Please read these instructions before installing and commissioning complete and retain the instructions for later use. If you leave the device to other persons for use, pass these instructions.

Content

1. Function	25
2. Intended use, scope of delivery	26
3. Operating, maintenance and safety instructions	26
4. Overview, description	28
5. Operation	29
5.1 Installation	29
Charge battery, insert SD card	29
Display symbols	30
Switch on and off, fold out the screen	30
5.2 Basic settings/menu functions	31
Choose a language	31
Format the SD card	31
Set the date	32
Set single image resolution	32
Set video resolution	33
Set the self-timer for single images	33
Set exposure compensation value	34
Set date stamp, date stamp for video recording	34
Loop recording	35
Switch HDR on/off	35
Set TV standard	36
Set automatic shutdown	36
Restore factory settings	37
5.3 Operation/recording/playback	
Focus the image (focus)	38
Zoom function	38
Record single images/videos	39
Play images/videos	39
Delete recordings	40
Protect recordings	40
5.4 Copy recordings to a PC	41
5.5 Connect monitor/TV	41
6. Error notices	42
7. Care and Maintenance	42
8. Power supply details	43
9. Technical specifications	43
10. Declaration of conformity	44
11. Disposal	44
12. Contact	44

1. Function

The digital telescope is used for observation tasks from a far distance up to several hundred meters, e.g. for wildlife viewing or sporting events. A very high image resolution is achieved through 50x magnification. The observation image can be displayed on the large, fold-out 12.7 cm color screen or saved on a microSD memory card. It is possible to record single images or video sequences in a selectable resolution. Recordings can be played back either on the internal screen or via USB on a computer or via HDMI or CVBS cable (cinch cable) on a monitor or television. It is operated via an internal, non-replaceable Li-Ion battery that is charged via a USB port.

- High-resolution digital telescope with 50x magnification (digitally expandable between 1x and 4.2x)
- Integrated, fold-out 12.7 cm color display, 960 x 540 pixels
- Recording of single images with up to 15-megapixel resolution, JPEG-format
- Recording of video sequences in HD/Full HD resolution, MP4-format
- Exact focusing through manual fine focusing
- Digital zoom for detailed viewing on the color display
- Exposure adjustment possible within wide limits
- Cable remote control for blur-free shots
- Adjustable self-timer function 2/5/10/20 s
- Single image storage with time stamp possible
- Recording length for video sequences selectable
- HDR video function (extended dynamic range) e. g. for backlighting and landscape shots with disturbing sunlight
- Storage of the recordings on a microSD card
- Photo/video output via USB, CVBS (Cinch) or HDMI connection
- Power supply with rechargeable Li-Ion battery via USB port



Note

Please always use a tripod to keep the digital telescope stationary. Due to the high focal length, you will only get blur-free images! Use the cable remote control for operation during a recording.

2. Intended use, scope of delivery

The digital telescope is intended for observation tasks and digital video/single image recording at a far distance. The power supply may only be provided via the built-in Li-Ion battery, charging may only be carried out with the supplied USB charger. The Li-Ion battery is permanently installed and cannot be replaced.

Any other use is not in accordance with the intended purpose and leads to exclusion of warranty and liability. This also applies to conversions and changes.



Note:

When recording, observe the personal rights and copyrights and comply with the applicable legal provisions.

Scope of Delivery:

- Digital telescope DigiTele PRO
- Cable remote control
- 5 V USB power supply
- USB cable for power supply and PC connection
- Video cable, jack plug 3.5 mm to 1x Cinch/RCA
- Tripod
- Protective bag
- User manual

3. Operating, maintenance and safety instructions



Warning

Used to mark safety instructions or to draw attention to special dangers and risks.



Note

Used to indicate additional information or important information.

- Do not leave packaging material lying around carelessly! Plastic films/bags, polystyrene parts etc. can become a dangerous toy for children.
- The devices are no toys. They must not be kept or operated in the access area of children.
- Avoid heavy mechanical stress such as shock, pressure or vibration.
- The device may only be used in a dry environment at ambient temperatures between -5 and +50 ° C, it is not protected against the ingress of water. It must also not be used and stored in rooms with high air humidity.
- After a quick change in the ambient temperature, e.g. when used in a cold environment and changing to a warm interior, condensation may form in the device. Therefore, always transport it in the protective bag and only switch it on after such a temperature change when it has reached the ambient temperature.
- Do not point the lens at the sun or other strong light sources for a long time. Lenses and recording electronics could be damaged.
- Do not touch the lenses. When you are not using the device, always put the protective cap on the lens.
- Only clean the device with a dry linen cloth, which may be slightly dampened if it is very dirty. Do not use cleaning agents containing solvents for cleaning. Make sure that no moisture gets inside the device.
- To clean the objective lens, use special lens cleaning tools such as cleaning brushes and special cleaning cloths.
- The device may only be operated with the power supply specified in the technical data.

We accept no liability for damage to property or personal injury caused by improper handling or failure to observe the safety instructions and operating instructions. In such cases, all warranty claims expire! For further damages we do not accept liability.

Do not open the device, do not attempt to repair it, make any modifications or changes – this will invalidate the warranty. For further damages we do not accept liability.

4. Overview, description

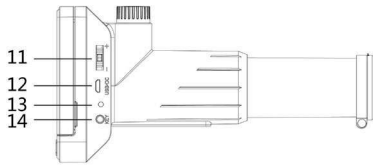
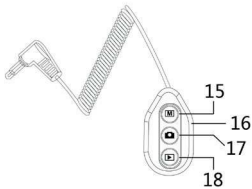
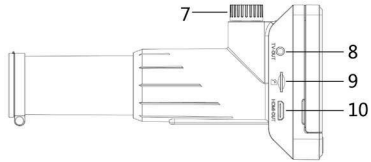
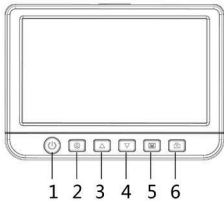

- 1 On/off button
- 2 Set-up button
- 3 Exposure button ▲
- 4 Exposure button ▼
- 5 Play button
- 6 Record button
- 7 Focus setting
- 8 Video output (CVBS, PAL / NTSC)
- 9 MicroSD card slot
- 10 HDMI output
- 11 Zoom button
- 12 USB port for battery charging (5 V/USB) and PC connection
- 13 Charge indicator
- 14 Connection for cable remote control
- 15 Photo/video/playback remote control selection button
- 16 Remote control zoom button
- 17 Remote control record button
- 18 Remote control playback button

5. Operation

5.1 Commissioning

Charge the battery

- Before using for the first time, charge the internal battery with the supplied power adapter.
- To do this, connect the USB port (12) of the device to the 5 V-USB-charging-output of the power adapter using the supplied USB cable and plug it into a mains socket.
- Leave the device switched off while charging.
- The active charging process is indicated by the red charging display (13):
Glowing red: charging is in progress
Off: battery fully charged
- Disconnect the charging cable from the device after charging.
- The charging time for a full charge is approx. 3 hours. Up to 3 hours of operation are possible with a fully charged battery.

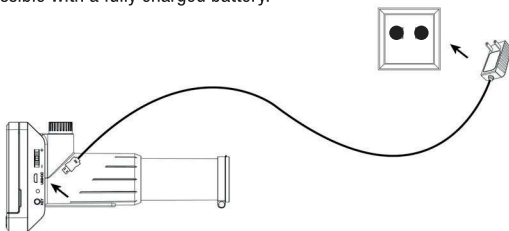

Insert the SD card

- Switch off the device and insert a microSD card in the exact position according to the graphic into the card slot until it clicks into place. Do not force it in, a wrong position can damage the card and slot mechanism!
- The memory card has to be formatted before use. How you do this, you find in the „Menu“ chapter.
→ „Format SD card“.

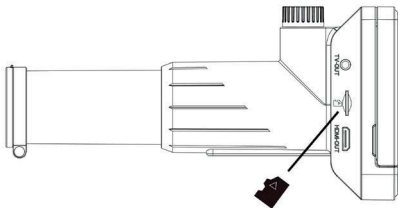

Display Symbols

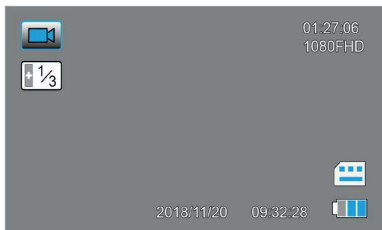

Single image mode (photo mode)



Video-Mode



Exposure setting

01:27:06

Remaining recording time or number of frames depending on the resolution

1080HD

Selected resolution



microSD card recognized



Battery charge status (3x blue = full, empty symbol = discharged)



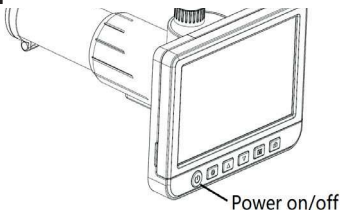

The symbols in the display are switched off 10 s after the last key was pressed.

Switch on and off, fold out the screen

- Press the on/off button (1) for approx. 3 s until the start message appears on the display.
- Briefly press the button to switch off the device.
- If necessary, you can fold out the screen to have an optimal view of the picture.





5.2 Basic settings/menu functions









- Select the device menu with the button . Now the first menu page appears, the symbol  is highlighted in blue.
- You reach the second menu page by pressing the button again . Now the menu changes to the second page: .



Note:







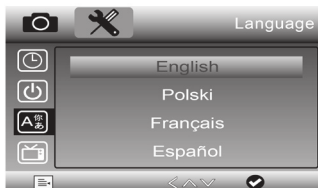



From all submenus you can use the  to return to normal operating mode if changes are to be saved. If changes are to be discarded, press the button  to go back.

Choose a language



- Go to the second menu page by pressing the  button twice: .
- Use the / arrow buttons to select the „Language“ line and confirm the selection with the .
- Now use the / arrow buttons to select the „German“ line and confirm your selection with the .
- Now the menu language changes to German.



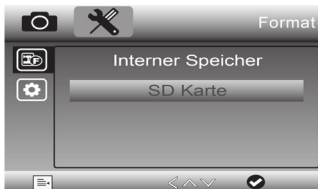

Format the SD card

- Press the  button twice to go to the second menu page: .
- Use the / arrow buttons to select the „Format“ line and confirm your selection with the .
- Now use the / arrow buttons to select the „Internal memory“ or „SD card“ line and confirm your selection with the .
- Now use the / arrow buttons to select the „Internal memory“ or „SD card“ line and confirm your selection with the .





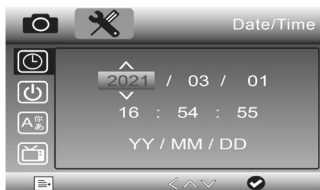

- Now select the line „OK“ with the arrow buttons ▲/▼ and confirm the selection with the  button.
- Now any existing data on the memory card or internal memory will be deleted and the card/memory will be formatted for use.
- If you do not want to delete and format the card now, select instead „OK“ the option „Cancel“ and confirm the selection with the button .

Set the date

- Select the second menu page: .
- Use the arrow buttons ▲/▼ to select the line „Date / Time“ and confirm the selection with the .
- In the settings menu, use the  button to change the display position and set the position with the ▲/▼ arrow buttons. Set the date format in the lower line.
- Use the **[M]** button to return from the menu after completing all settings.



Set single image resolution









- Use the **[M]** button to select single image recording .
- Then select the menu of the device with the  button. Now the first menu page appears, the  symbol is highlighted in blue.
- Use the arrow buttons ▲/▼ to select the line „Resolution“ and confirm the selection with the .
- Now select the desired image resolution with the arrow buttons ▲/▼ and confirm the selection with the .



Set video resolution

- Use the **[M]** button to select the video











recording ()

- Then select the menu of the device with the  button. Now the first menu page appears, the  symbol is highlighted in blue.
- Use the arrow buttons / to select the line „Resolution“ and confirm the selection with the  button.
- Now select the desired video resolution with the arrow buttons / and confirm the selection with the  button.



Set self-timer for single images

With this setting you can set a self-timer, after which the device automatically takes a single picture. This way you can avoid blurring when triggered using the record button.

- Use the  button to select single image recording ()
- Then select the menu of the device with the  button. Now the first menu page appears, the  symbol is highlighted in blue.
- Use the arrow buttons / to select the line „Capture mode“ and confirm the selection with the  button.
- Now use the arrow buttons / to select the desired self-timer level („Single“ = immediate release) and confirm the selection with the  button.
- If a self-timer level is selected, the timer symbol appears at the top of the picture when taking a single picture. Now the image acquisition starts only after the timer has expired. The countdown is displayed in seconds.



Set exposure compensation value

With this setting you can make an exposure correction depending on the shooting situation.

- Use the **[M]** button to select single image recording (📷).
- Then select the menu of the device with the ⚙️ button. Now the first menu page appears, the 📽️ symbol is highlighted in blue.
- Use the ▲/▼ arrow buttons to select the „Exposure“ line and confirm the selection with the 📷 button.
- Now select the desired exposure compensation with the arrow buttons ▲/▼ and confirm the selection with the 📷 button.



Set date stamp, date stamp for video recording

With this setting you can determine whether the time, date/time should be superimposed on the recordings or not.

- Use the **[M]** button to select single image recording (📷).
- Then select the menu of the device with the ⚙️ button. Now the first menu page appears, the 📷 symbol is highlighted in blue.
- Use the arrow buttons ▲/▼ to select the line „Date display“ and confirm the selection with the 📷 button.
- Now select the desired option with the arrow buttons ▲/▼ and confirm the selection with the 📷 button.
You can switch the date stamp display on and off separately for recording videos:
- Use the **[M]** button to select the video recording (📹).
- Then select the menu of the device with the ⚙️ button. Now the first menu page appears, the 📽️ symbol is highlighted in blue.
- Use the arrow buttons ▲/▼ to select the line „Date display“ and confirm the selection with the 📷 button.









- Now select the desired option with the arrow buttons ▲/▼ and confirm the selection with the  button.



Loop recording

With this setting you can determine how long individual video files may be. After the set time has elapsed, the device automatically ends the video recording.

- Use the  button to select the video recording (.
- Then select the menu of the device with the  button. Now the first menu page appears, the  symbol is highlighted in blue.
- Use the ▲/▼ arrow keys to select the „Loop recording“ line and confirm the selection with the  button.
- Now use the ▲/▼ arrow buttons to select the selection using the  button.





Switch HDR on/off

With this setting you can select the extended dynamic range for video recordings, e. g. with backlight.



- Use the  button to select the video recording (.
- Then select the menu of the device with the  button. Now the first



menu page appears, the  symbol is highlighted in blue.



- Use the ▲/▼ arrow buttons to select the „HDR“ line and confirm your selection with the  button.
- Now select the desired option with the arrow buttons ▲/▼ and confirm the selection with the  button.

Set TV standard

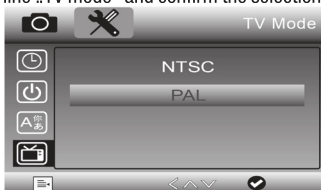
- Select the second menu page: 
- Use the arrow button ▲/▼ to select the line „TV mode“ and confirm the selection with the  button.
- In the settings menu, use the ▲/▼ arrow buttons to select the desired standard depending on the connected TV/monitor and confirm the selection with the  button.



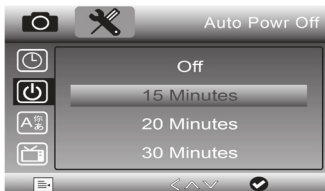

Set automatic shutdown

- Select the second menu page: 
- Use the ▲/▼ arrow buttons to select the „Auto Off“ and confirm the selection with the  button.
- In the settings menu, use the ▲/▼ arrow buttons to select the desired switch-off time (Off = no automatic switch-off) and confirm the selection with the  button.
- If a switch-off time is selected, the device switches off automatically if no operator action or recording has taken place in the selected time.



Restore factory settings

- Select the second menu page: 
- Use the arrow buttons ▲/▼ to select the line „Standard setting“ and confirm the selection with the  button.
- In the settings menu, use the ▲/▼ arrow buttons to select the desired option (cancel = cancel, individual settings are retained) and confirm the selection with the  button.

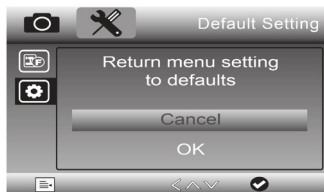

5.3 Operation / recording / playback

Focus the image

- If the device is mounted on a tripod and you have sighted the observation object, focus the image with the focus setting wheel (7).

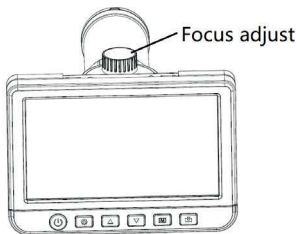

Zoom function

- If the device is mounted on a tripod and you have sighted the observation object, you can digitally zoom the image and thus show details in even more detail.
- To do this, press the zoom button on the device or the remote control after connecting it to the remote-control connection (14) in the + or - direction.

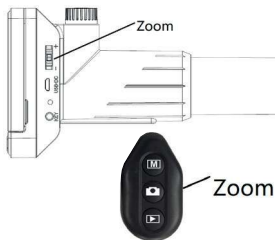

Record single images/videos

- When you have focused the image, you can use the **[M]** button to choose between video recording (📹), single image recording (📷) or playback.
- Use the record button (6, 📹) to start (and stop with video recording) the recording.
- Alternative, you can also carry out the mode and the start of recording/photo recording with the corresponding buttons (15/17) on the cable remote control after you have connected it to the connection for the cable remote control (14). In this way you can avoid blurring effects.

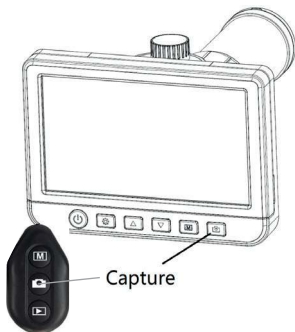



Play single images/videos



- Use the **[M]** button to select the play (▶).
- Then select the desired recording with the arrow buttons ▲/▼ and start the playback for video files with the 📹 button.
- With the arrow buttons ▲/▼ you can set the playback speed during the playback, this appears with +/- on the display.
- The playback of videos can be stopped with the 📷 button.



Delete recordings

- Use the **[M]** button to select the play (▶).
- Then use the ▲/▼ arrow buttons to select the desired recording (do not start the video!) And press the ⚙ button. The „Delete / Protection“ dialog appears. Here, use the arrow buttons ▲/▼ to select the desired option and then press the  button.
- Now the question appears whether the selected recording („Deletions at the moment“) or all recordings on the memory card („All“) should be deleted. Select the desired option again with the arrow buttons ▲/▼ and then press the  button.
- Now the query appears whether to delete. Here you can use the arrow buttons ▲/▼ to choose whether you really want to delete or cancel the process.
- Confirm the corresponding selection with the  button.
- Now you can exit the deletion dialog with the ⚙ button.

Protect recordings

- Use the **[M]** button to select the play (▶).
- Then use the ▲/▼ arrow buttons to select the desired recording (do not start the video!) And press the ⚙ button. The „Delete / Protection“ dialog appears. Here, use the arrow buttons ▲/▼ to select the desired option and then press the  button.
- Now the question appears whether the selected recording should be protected („Protect one“), an existing deletion protection for this recording should be removed („Open one“) or whether all recordings should be protected or unlocked accordingly.
- Use the ▲/▼ arrow buttons to select the desired option and then press the  button.
- A key symbol now appears in the play mode for a file that is now protected; in the case of an unlocked file, the previously active key symbol has disappeared.

5.4 Copy recordings to a PC

- Connect the device to your PC using the USB cable provided and switch on the device.
- The device's microSD card now appears as an additional mass storage device on the computer („Mass storage“ appears on the device screen as an indication that no recordings can now be made), and you can view, delete or copy the recordings to the computer.

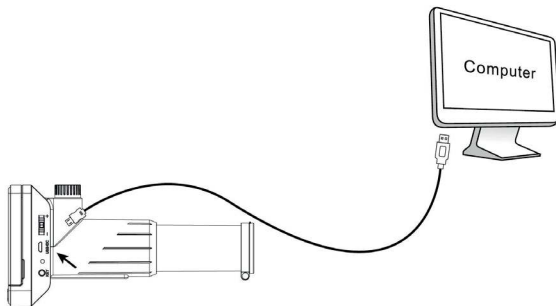

5.5 Connect monitor/TV

- Connect the device to your monitor/TV device using the supplied CVBS cable (cinch) or an HDMI cable and switch on the device.
- Now the connected monitor acts as a device monitor, the internal device display is switched off.

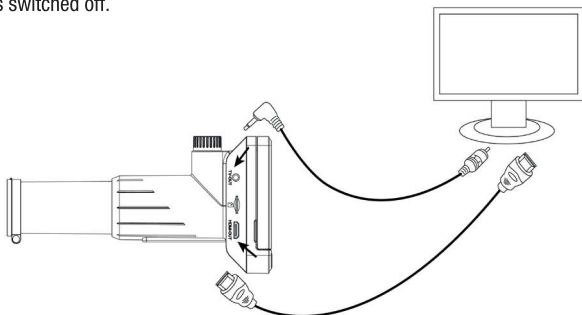

6. Error notices

No picture on the display.

- Battery is empty → charge.
- The device switched off automatically.
- The display remains switched off when a screen is played back and connected to the CVBS / HDMI output.

Device does not recognize storage medium.

- Storage medium defect or not insert correctly.

No picture, blurred picture, no details.

- The observation object is not far enough away, because of the large focal length, a sharp image is only possible a few meters away.

Image is not displayed stably, blurred.

- Due to the high focal length, the device must always be stationary, e. g. be mounted on a tripod. No stable recordings are possible with handsfree operation.
- Take pictures with the remote control or single pictures with the self-timer.

Images are blotchy.

- Dirt on the lens can be the cause here. Clean the lens with a lens cleaning brush and only transport the device with the protective cap on and in its carrying case.

No picture on connected TV/monitor.

- Check whether the input assigned to the respective video cable is selected on the television set/monitor and whether the video standard of the monitor on the telescope is set for CVBS output.

Battery is not charging.

- Check the charger/main voltage supply.

7. Care and Maintenance

- Only clean the device with a soft, dry linen cloth. In the case of heavy soiling, it can be slightly damp. Do not clean the device with cleaning agents containing solvents! The device must then be carefully dried with a cloth. Make sure that no moisture gets inside the device.
- Do not touch the lenses. When you are not using the device, always put the protective cap on the lens.
- To clean the objective lens use special lens cleaning tools such as cleaning brushes and special cleaning cloths.

8. Power supply details

	Value and accuracy	Unit
Manufacturer Name	SHENZHEN HUONIU TECHNOLOGY CO., LTD	–
Model Identifier	HNFL050100UE	–
Input Voltage	100–240	V
Input AC frequency	50/60	Hz
Output voltage	5,0	V
Output current	1,0	A
Output power	5,0	W
Average active efficiency	(230 V/50 Hz) 76.538 ; (115 V/60 Hz) 77.146	%
Efficiency at low load (10 %)	(230 V/50 Hz) 70.014 ; (115V/60Hz) 75.606	%
No-load power consumption	(230 V/50 Hz) 0.064 ; (115 V/60 Hz) 0.037	W

9. Technical specifications

Magnification factor:	50times
Display:	12,7 cm, IPS, 960 x 455 pixels
Recording medium:	microSD memory card
Recording format:	Video: MP4; Single image: JPEG
Recording resolutions video:	Full-HD: 1920 x 1080, HD: 1280 x 720
Recording resolutions single image:	14 megapixels: 4976 x 2800 12 megapixels: 4608 x 2592 10 megapixels: 4208 x 2368 8 megapixels: 3760 x 2112 5 megapixels: 2976 x 1680
Exposure compensation:	up to $\pm 2,0$
Self-timer single images:	2/5/10/20 s
Clip length video:	endless, 1/3/5/10 min
Outputs:	CVBS (3,5-mm-jack), HDMI, mini-USB (PC)
Power supply:	internal battery, Li-Ion, 3,7 V, not chargeable
Charger:	Power supply 5 Vdc, 1 A, USB-A-Port
Dimensions (W x H x T):	132 x 94 x 189 mm
Weight:	435 g

10. Declaration of conformity

Dnt Innovation GmbH, Maiburger Strasse 29, 26789 Leer, Germany, hereby declares that the device

„DigiTele PRO digital telescope“

is in accordance with the basic requirements and the other relevant provisions of Directive 2014/30 / EU.

The declaration of conformity can be found at the following address: www.dnt.de

11. Disposal

Do not dispose of this device through domestic waste.

Electronic devices are to be disposed of in accordance with the directive on waste electrical and electronic equipment via the local collection points for old electronic devices!



12. Contact

Do you have any questions about the product or how to use it?

Our technical customer service will be happy to provide you with comprehensive and qualified information:

Email: support@dnt.de

1st English edition 07/2022

Documentation © 2021 dnt Innovation GmbH

All rights reserved. No part of this user manual may be reproduced or reproduced in any form without the written consent of the publisher. It is possible that these operating instructions still have typographical defects or typographical errors. However, the information in these operating instructions will be checked regularly and corrections made in the next edition. We accept no liability for technical or printing errors and their consequences. All trademarks and copyrights are acknowledged. Changes in the sense of technical progress can be made without notice.

DNT000009-07/2022, version 1.3

Importer/Importeur: dnt Innovation GmbH
Maiburger Straße 29 · 26789 Leer · Germany
www.dnt.de