



Portables Digital-Radio für DAB+/UKW DAB 7

DAB+

Bedienungsanleitung

Das Vorwort

Diese Bedienungsanleitung hilft Ihnen beim

- bestimmungsgemäßen und
- sicheren

Gebrauch Ihres Radios, im folgenden Anlage oder Gerät genannt.

Die Zielgruppe dieser Bedienungsanleitung

Die Bedienungsanleitung richtet sich an jede Person, die das Gerät

- aufstellt,
- bedient,
- reinigt
- oder entsorgt.

Die Gestaltungsmerkmale dieser Bedienungsanleitung

Verschiedene Elemente der Bedienungsanleitung sind mit festgelegten Gestaltungsmerkmalen versehen. So können sie leicht feststellen, ob es sich um

normalen Text,

- Aufzählungen oder
- Handlungsschritte

handelt.



Explosionsgefahr!

Vorsicht bei Verwendung von nicht wiederaufladbaren Batterien.

- Schalter 13 im Batteriefach auf **OFF** stellen!
- Steckernetzteil nicht verwenden!

Inhaltsverzeichnis

Sicherheit und Aufstellen des Geräts	4
Sicherheit	4
Umgang mit Batterien	5
Die Beschreibung des Geräts	8
Der Lieferumfang	8
Die besonderen Eigenschaften des Geräts	8
Bedienelemente	9
Wie Sie das Gerät zum Betrieb vorbereiten	11
Wie Sie die Akkus/Batterien einlegen	11
Akku-Ladefunktion	12
Wie Sie den Antennenempfang verbessern	12
Wie Sie das Steckernetzteil anschließen	12
Wie Sie einen Kopfhörer benutzen	13
Wie Sie allgemeine Geräte-Funktionen bedienen	14
Wie Sie das Gerät einschalten	14
Wie Sie die Quelle einstellen	14
Wie Sie die Lautstärke einstellen	14
Wie Sie die Sprache einstellen	15
Wie Sie das Gerät ausschalten	15
Die DAB-Funktion	16
Was ist DAB+	16

Wie Sie das Gerät im DAB-Modus bedienen	17
Wie Sie einen Suchlauf bei DAB durchführen	17
Manuelle Senderwahl / Tuning bei DAB	17
Wie Sie DAB-Sender speichern	18
Menübedienung	18
Wie Sie das Gerät auf Werkseinstellung zurücksetzen	18
Wie Sie die Software-Version darstellen	19
Software-Upgrade	19
Wie Sie die Datenkompression DRC einstellen	19
Wie Sie inaktive Stationen löschen	19
Wie Sie Informationen einblenden	19
UKW-Betrieb	21
Wie Sie einen UKW/FM-Sender einstellen	21
Wie Sie Mono/Stereo einstellen	21
Wie Sie UKW-Sender speichern	22
Wie Sie das Gerät reinigen	23
Wie Sie die Displayanzeigen aufrufen	23
Wie Sie Fehler beseitigen	24
Technische Daten	25
Entsorgungshinweise	26

Sicherheit und Aufstellen des Geräts

Lesen Sie bitte alle Sicherheitshinweise sorgfältig durch und bewahren Sie diese für spätere Fragen auf. Befolgen Sie immer alle Warnungen und Hinweise in dieser Bedienungsanleitung und auf der Rückseite des Geräts.

Sicherheit

Vorsicht im Umgang mit dem Netzadapter!

- Das Gerät darf nur an eine Netzspannung von 100 - 240 V~, 50/60 Hz angeschlossen werden. Versuchen Sie niemals, das Gerät mit einer anderen Spannung zu betreiben.
- Verwenden Sie nur das mitgelieferte Netzteil.
- Der Netzstecker darf erst angeschlossen werden, nachdem die Installation vorschriftsmäßig beendet ist.
- Wenn das Netzkabel defekt ist bzw. wenn das Gerät sonstige Schäden aufweist, darf es nicht in Betrieb genommen werden.
- Beim Abziehen des Netzteils von der Steckdose am Stecker ziehen - nicht am Kabel.
- Um Feuergefahr und die Gefahr eines elektrischen Schlages zu vermeiden, setzen Sie das Gerät weder Regen noch sonstiger Feuchtigkeit aus.

- Nehmen Sie das Gerät nicht in der Nähe von Bädewannen, Swimmingpools oder spritzendem Wasser in Betrieb.
- Stellen Sie keine Behälter mit Flüssigkeit, z.B. Blumenvasen, auf das Gerät. Diese könnten umfallen, und die auslaufende Flüssigkeit kann zu erheblicher Beschädigung bzw. zum Risiko eines elektrischen Schlages führen.
- Sollten Fremdkörper oder Flüssigkeit in das Gerät gelangen, ziehen Sie sofort den Netzstecker aus der Steckdose. Lassen Sie das Gerät von qualifiziertem Fachpersonal überprüfen, bevor Sie es wieder in Betrieb nehmen. Andernfalls besteht die Gefahr eines elektrischen Schlags.
- Öffnen Sie nicht das Gehäuse. Andernfalls besteht die Gefahr eines elektrischen Schlags.
- Versuchen Sie niemals ein defektes Gerät selbst zu reparieren. Wenden Sie sich immer an eine unserer Kundendienststellen.
- Öffnen Sie das Gerät auf keinen Fall – dies darf nur der Fachmann.



- Fremdkörper, z.B. Nadeln, Münzen, etc., dürfen nicht in das Innere des Gerätes fallen.
- Es dürfen keine offenen Brandquellen, wie z.B. brennende Kerzen auf das Gerät gestellt werden.

- Lassen Sie Kinder niemals unbeaufsichtigt dieses Gerät benutzen.
- Überlassen Sie Wartungsarbeiten stets qualifiziertem Fachpersonal. Andernfalls gefährden Sie sich und andere.
- Die Anschlusskontakte auf der Geräterückseite nicht mit metallischen Gegenständen oder den Fingern berühren. Die Folge können Kurzschlüsse sein.
- Das Gerät bleibt auch in ausgeschaltetem Zustand Standby mit dem Stromnetz verbunden. Ziehen Sie den Stecker des Netzteils aus der Steckdose, falls Sie das Gerät über einen längeren Zeitraum nicht benutzen. Ziehen Sie nur am Netzstecker.
- Hören Sie Musik nicht mit großer Lautstärke. Dies kann zu bleibenden Gehörschäden führen.
- Dieses Gerät ist nicht dafür bestimmt, durch Personen (einschließlich Kinder) mit eingeschränkten physischen, sensorischen oder geistigen Fähigkeiten oder mangels Erfahrung und/oder mangels Wissen benutzt zu werden, es sei denn, sie werden durch eine für ihre Sicherheit zuständige Person beaufsichtigt oder erhalten von ihr Anweisungen, wie das Gerät zu benutzen ist.
- Kinder müssen beaufsichtigt werden, um sicherzustellen, dass sie nicht mit dem Gerät spielen.
- Es ist verboten Umbauten am Gerät vorzunehmen.
- Beschädigte Geräte bzw. beschädigte Zubehörteile dürfen nicht mehr verwendet werden.

Umgang mit Batterien

- Achten Sie darauf, dass Batterien nicht in die Hände von Kindern gelangen. Kinder könnten Batterien in den Mund nehmen und verschlucken. Dies kann zu ernsthaften Gesundheitsschäden führen. In diesem Fall sofort einen Arzt aufsuchen!
- Normale Batterien dürfen nicht geladen, erhitzt oder ins offene Feuer geworfen werden (**Explosionsgefahr!**).
- Wechseln Sie schwächer werdende Batterien rechtzeitig aus.
- Wechseln Sie immer alle Batterien gleichzeitig aus und verwenden Sie Batterien des gleichen Typs.

Vorsicht!

- Ausgelaufene oder beschädigte Batterien können bei Berührung mit der Haut Verätzungen verursachen. Benutzen Sie in diesem Fall geeignete Schutzhandschuhe. Reinigen Sie das Batteriefach mit einem trockenen Tuch.
- Batterien keinen extremen Bedingungen aussetzen. Nicht auf Heizkörpern ablegen, nicht direkter Sonnenstrahlung aussetzen!

Wichtiger Hinweis zur Entsorgung:

Batterien können Giftstoffe enthalten, die die Gesundheit und die Umwelt schädigen.

- Das Produkt enthält Batterien, die der Europäischen Richtlinie 2006/66/EG unterliegen. Diese dürfen nicht mit dem normalen Hausmüll entsorgt werden.
- Bitte informieren Sie sich über die örtlichen Bestimmungen zu gesonderten Entsorgung von Batterien, da durch die korrekte Entsorgung Umwelt und Menschen vor möglichen negativen Folgen geschützt werden.

Dieses Zeichen finden Sie auf schadstoffhaltigen Batterien:



Aufstellen des Gerätes

- Stellen Sie das Gerät auf einen festen, sicheren und horizontalen Untergrund. Sorgen Sie für gute Belüftung.
- Stellen Sie das Gerät nicht auf weiche Oberflächen wie Teppiche, Decken oder in der Nähe von Gardinen und Wandbehängen auf. Die notwendige Luftzirkulation kann dadurch unterbrochen werden. Dies könnte möglicherweise zu einem Gerätebrand führen.

- Das Gerät nicht durch Gardinen, Decken oder Zeitungen verdecken.
- Stellen Sie das Gerät nicht in der Nähe von Wärmequellen wie Heizkörpern auf. Vermeiden Sie direkte Sonneneinstrahlungen und Orte mit außergewöhnlich viel Staub.
- Beachten Sie, dass die Gerätefüße u.U. farbige Abdrücke auf bestimmten Möbeloberflächen hinterlassen könnten. Verwenden Sie einen Schutz zwischen Ihren Möbeln und dem Gerät.
- Der Standort darf nicht in Räumen mit hoher Luftfeuchtigkeit, z.B. Küche oder Sauna, gewählt werden, da Niederschläge von Kondenswasser zur Beschädigung des Gerätes führen können.
- Das Gerät ist für die Verwendung in trockener Umgebung und in gemäßigttem Klima vorgesehen und darf nicht Tropf- oder Spritzwasser ausgesetzt werden.
- Sie dürfen das Gerät nur in waagerechter Position betreiben. Nicht im Freien verwenden!
- Halten Sie das Gerät von Geräten fern, die starke Magnetfelder erzeugen.
- Bei Verwendung von Energiesparlampen in unmittelbarer Nähe kann ggf. die Funktion des Gerätes beeinträchtigt werden.
- Stellen Sie keine schweren Gegenstände auf das Gerät.

- Legen Sie eine rutschfeste Unterlage unter die Gerätefüße, um Abdrücke auf Möbeloberflächen zu vermeiden.
- Wenn Sie das Gerät von einer kalten in eine warme Umgebung bringen, kann sich im Inneren des Gerätes Feuchtigkeit niederschlagen. Warten Sie in diesem Fall etwa eine Stunde, bevor Sie es in Betrieb nehmen.
- Stellen Sie sicher, dass das Netzkabel oder der Stecker immer leicht zugänglich sind, sodass Sie das Gerät schnell von der Stromversorgung trennen können! Verlegen Sie das Netzkabel so, dass niemand darüber stolpern kann.
- Die Steckdose sollte möglichst nah am Gerät sein.
- Zur Netzverbindung Netzstecker vollständig in die Steckdose stecken.
- Verwenden Sie einen geeigneten, leicht zugänglichen Netzanschluss und vermeiden Sie die Verwendung von Mehrfachsteckdosen!
- Netzteil bzw. Stecker nicht mit nassen Händen anfassen, Gefahr eines elektrischen Schlages!
- Bei Störungen oder Rauch- und Geruchsbildung aus dem Gehäuse sofort Netzstecker aus der Steckdose ziehen!
- Ziehen Sie vor Ausbruch eines Gewitters den Netzstecker aus der Steckdose.
- Wenn das Gerät längere Zeit nicht benutzt wird, z.B. vor Antritt einer längeren Reise, ziehen Sie den Netzstecker aus der Steckdose.
- Zu hohe Lautstärke, besonders bei Kopfhörern, kann zu Gehörschäden führen.

Bestimmungsgemäßer Gebrauch

Dieses Gerät ist nur zum Gebrauch in geschlossenen Räumen zum Radio hören bestimmt. Eine andere oder darüber hinausgehende Benutzung gilt als nicht bestimmungsgemäß.

Das Gerät ist für den privaten Gebrauch konzipiert und nicht für gewerbliche Zwecke geeignet.

Die Beschreibung des Geräts

Der Lieferumfang

Bitte stellen Sie sicher, dass alle nachfolgend aufgeführten Zubehörteile vorhanden sind:

- DAB-Radio-Gerät,
- Akkus 4 x 1,2 V, Typ AA Ni-MH
- Netzteil,
- diese Bedienungsanleitung.

Die besonderen Eigenschaften des Geräts

- Mit dem Digital-Radio steht ein neues Format zur Verfügung, durch welches man kristallklaren Sound ohne Rauschen und Knistern hören kann.

- Das Radio empfängt auf den Frequenzen UKW 87,5–108 MHz (analog) und DAB 174–240 MHz (digital).
- Das verfügt über je 10 Senderspeicherplätze.
- Wenn ein Sender gefunden bzw. eingestellt ist, wird die Uhrzeit und das Datum automatisch über das DAB- oder UKW/RDS-Signal eingestellt.
- Das Gerät verfügt über eine Zeitanzeige und Datumsanzeige.
- Das Gerät besitzt einen Kopfhörer-Anschluss.
- Das Gerät kann netzunabhängig sowohl mit Akkus als auch mit Alkaline-Batterien betrieben werden. (Akkus im Lieferumfang enthalten).



Explosionsgefahr!



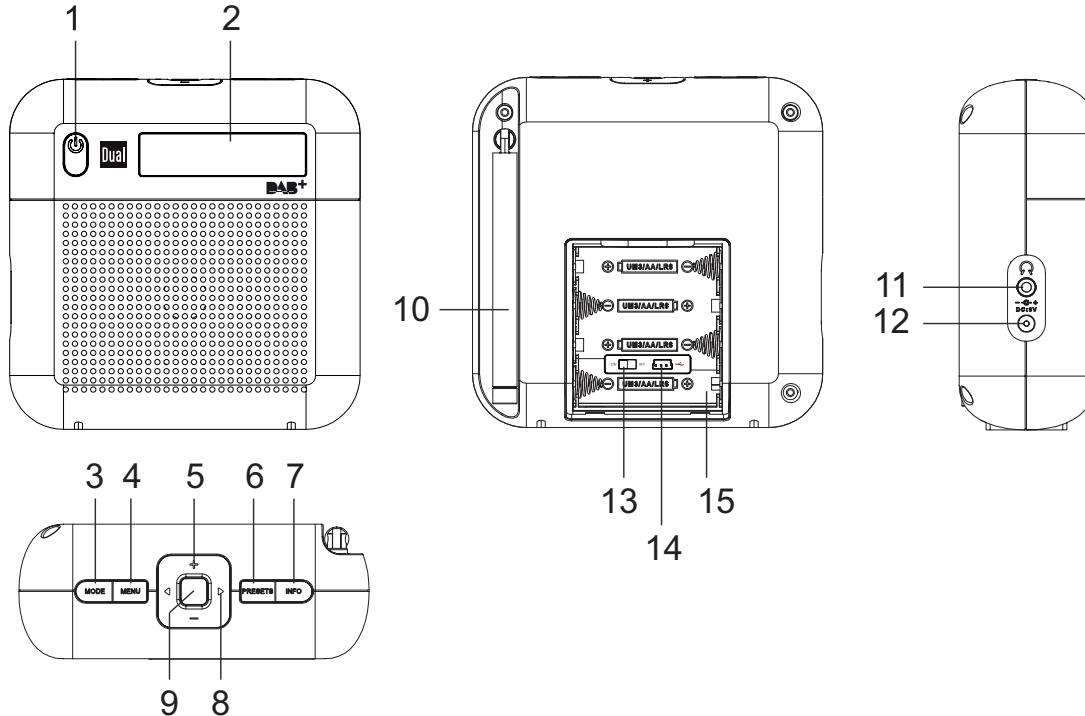

Vorsicht bei Verwendung von nicht wiederaufladbaren Batterien.

- ➔ Schalter 13 im Batteriefach auf **OFF** stellen!
- Steckernetzteil nicht verwenden!

Bedienelemente



Die Beschreibung des Geräts

1		Einschalten, Ausschalten des Geräts Standby	10		DAB/UKW-Teleskopantenne
2	Display	LCD-Display	11		Kopfhöreranschluss 3,5 mm Klinenstecker
3	MODE	Wahlschalter Digitalradio DAB, Analogradio FM	12		Anschluss Netzteil, 9V, 1000mA
4	MENU	Menü öffnen, schließen; Im Menü zurück	13	ON OFF	Akku-Ladeschalter
5	+ -	Lautstärketasten + : lauter, - : leiser	14		Service-Anschluss (nur für Techniker)
6	PRESETS	Programmierte Sender, PRESETs aufrufen bzw. speichern	15		Batteriefach
7	INFO	Informationen einblenden	-		Typenschild (Rückseite)
8	◀ ▶	Menü: in Menüs navigieren DAB: Sender einstellen UKW: Taste kurz drücken: Frequenz manuell einstellen (0,05 MHz-Schritte)			
9		DAB, Menü: Eingabe bestätigen, Menüoption aktivieren UKW: Taste drücken: automatische Sendersuche			

Wie Sie das Gerät zum Betrieb vorbereiten

Wie Sie die Akkus/Batterien einlegen

 **Explosionsgefahr!**

Vorsicht bei Verwendung von nicht wiederaufladbaren Batterien.

→ Schalter 13 im Batteriefach auf **OFF** stellen!

- Steckernetzteil nicht verwenden!

Mit eingelegten Akkus/Batterien kann das Gerät netzunabhängig Ihre Musik wiedergeben.

Hinweis:

Entfernen Sie Batterien/Akkus falls Sie das Gerät für einen längeren Zeitraum nicht benutzen. So vermeiden Sie ein Auslaufen und eine Beschädigung des Gerätes.

→ Drehen Sie das Gerät so, dass Sie das Batteriefach 15 öffnen können.

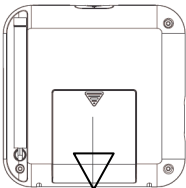

- Schieben Sie den Deckel in Pfeilrichtung nach unten.
- Schalter 13 im Batteriefach auf **ON** stellen.
- Zum netzunabhängigen Betrieb legen Sie die 4 mitgelieferten Akkus ein.
- Achten Sie beim Einlegen auf die richtige Polung. Siehe Grafik im Batteriefach.

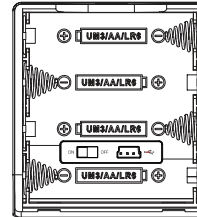

- Schließen Sie den Batteriefachdeckel wieder sorgfältig, so dass die Haltelaschen des Deckels im Gehäuse einrasten.

Hinweis:

Es sollte darauf geachtet werden, nur Batterien gleichen Typs zu verwenden. Verwenden Sie niemals gleichzeitig alte und neue Batterien.

- Verwenden Sie auslaufgeschützte Batterien!

Akku-Ladefunktion

- Stellen Sie den Schalter 13 auf **ON**, um die Lade-funktion zu aktivieren.
- Vergewissern Sie sich, dass Sie wiederaufladbare Akkus verwenden!
- Verbinden Sie das Radio mit dem Netzanschluss.
- Das Gerät befindet sich jetzt im Ladezustand. Die Akkus werden automatisch aufgeladen.
- Der volle Ladezyklus dauert ungefähr 4 Stunden.
- Entfernen Sie das Steckernetzteil.

Hinweis:

Wird das Gerät während des Ladezyklus eingeschaltet, verlängert sich die Dauer der Aufladung.

Wichtiger Hinweis zur Entsorgung

Batterien können Giftstoffe enthalten, die die Umwelt schädigen.

- Entsorgen Sie die Batterien deshalb unbedingt entsprechend den für Sie geltenden gesetzlichen Bestimmungen. Werfen Sie die Batterien niemals in den normalen Hausmüll.

Wie Sie den Antennenempfang verbessern

Die Anzahl und Qualität der zu empfangenden Sender hängt von den Empfangsverhältnissen am Aufstellort ab.

Mit der DAB-/UKW-Teleskopantenne 10 kann ein ausgezeichneter Empfang erzielt werden. Diese Antenne muss in voller Länge auf den günstigsten Empfang ausgerichtet werden.

Hinweis:

Für den Empfang von Digitalradiostationen (DAB-Betrieb) sollte die Teleskopantenne 10 unbedingt in der vollen Länge positioniert werden.

Wie Sie das Steckernetzteil anschließen

Schließen Sie das Gerät an das Stromnetz (100-240 V~, 50/60 Hz) an.

- Zur Stromversorgung zuerst das Kabel des Netzteils in die Buchse 12 (DC 9V) am Gerät und dann den Netzstecker in die Steckdose stecken.

Hinweis:

Verwenden Sie nur das mitgelieferte Netzteil!

- Vergewissern Sie sich, dass die Betriebsspannung des Netzteils mit der örtlichen Netzspannung übereinstimmt, bevor Sie es in die Steckdose stecken.

Hinweis:

Ziehen Sie bei Nichtverwendung den Netzstecker aus der Steckdose. Ziehen Sie am Netzstecker und nicht am Kabel. Ziehen Sie vor Ausbruch eines Gewitters den Netzstecker aus der Steckdose. Wenn das Gerät längere Zeit nicht benutzt wird, z.B. vor Antritt einer längeren Reise, ziehen Sie den Netzstecker.

Die beim Betrieb entstehende Wärme muss durch ausreichende Luftzirkulation abgeführt werden. Deshalb darf das Gerät nicht abgedeckt oder in einem geschlossenen Schrank untergebracht werden. Sorgen Sie für einen Freiraum von mindestens 10 cm um das Gerät.

Hinweis:

Nach einem Stromausfall wird möglicherweise **nicht** die korrekte Uhrzeit angezeigt.

Vorsicht!

Netzanschluss erst nach Fertigstellung sämtlicher Anschlüsse herstellen! Beachten Sie die Angaben auf dem Typenschild.

Wenn das Gerät an die Netzspannung angeschlossen ist, sind aufgrund der Standby-Funktion Teile des Gerätes in Betrieb. Um das Gerät ganz auszuschalten, muss der Netzstecker gezogen werden. Außerdem müssen die Akkus/Batterien entfernt werden.

Wie Sie einen Kopfhörer benutzen



Gehörschäden!

Hören Sie Radio nicht mit großer Lautstärke über Kopfhörer. Dies kann zu bleibenden Gehörschäden führen. Regeln Sie vor der Verwendung von Kopfhörern die Gerätelautstärke auf minimale Lautstärke.

Wenn Sie einen Kopfhörer (nicht im Lieferumfang) anschließen, sind die Lautsprecher stumm geschaltet.

- ➔ Verwenden Sie nur Kopfhörer mit 3,5 Millimeter Klinkenstecker.
- ➔ Stecken Sie den Stecker des Kopfhörers in die Kopfhörer-Buchse 11 des Geräts.

Die Klangwiedergabe erfolgt jetzt ausschließlich über den Kopfhörer in Stereo.

- ➔ Wenn Sie wieder über die Lautsprecher hören möchten, ziehen Sie den Stecker des Kopfhörers aus der Kopfhörer-Buchse des Geräts.

Wie Sie allgemeine Geräte-Funktionen bedienen

Wie Sie das Gerät einschalten

- ➔ Ziehen Sie vor der Verwendung des Gerätes die Teleskopantenne 10 auf volle Länge aus.
- ➔ Drücken Sie die Taste  1, das Gerät wird eingeschaltet. Das Display leuchtet.
- ➔ „Willkommen zu Digital Radio“ erscheint, das Gerät befindet sich im DAB-Radiobetrieb.

In STANDBY ist das Gerät ausgeschaltet aber bei Verwendung des Steckernetzteils mit dem Stromnetz verbunden. Die Akkus werden bei bestehender Netzverbindung geladen.

Voraussetzung:

Akku-Schalter 13 im Batteriefach auf **ON**.

Hinweis:

Nach dem erstmaligen Einschalten ist das Gerät im DAB-Radiobetrieb. Das Gerät führt automatisch einen Sendersuchlauf durch. Während des Suchlaufs zeigt die Displayinformation den Fortschritt an sowie die Anzahl der gefundenen Digitalradio-Stationen.

Nach Beendigung des Sendersuchlaufs wird die erste Station in alphanumerischer Reihenfolge wiedergegeben.

Hinweis:

Falls keine Sender gefunden wurden, konnte kein Signal empfangen werden. Verändern Sie dann den Standort des Gerätes und führen Sie den Sendersuchlauf erneut durch.

- ➔ Überprüfen Sie ggf. die Signalstärke, siehe S. 20.

Wie Sie die Quelle einstellen

- ➔ Drücken Sie die Taste Mode 3 wiederholt, um zur gewünschten Quelle zu schalten:
 - DAB-Modus: Digitalradio
 - FM-Modus: UKW-Radio

Wie Sie die Lautstärke einstellen

- ➔ Drücken Sie **-VOL+ 10, 11**, um die gewünschte Lautstärke einzustellen.

Wie Sie die Sprache einstellen

- Drücken Sie die Taste MENU 4 und wählen Sie mit ◀ ▶ 8 > **Hauptmenü**. Bestätigen Sie durch Drücken der Taste 9.
- Wählen Sie **Sprache** mit ◀ ▶ 8. Bestätigen Sie durch Drücken der Taste 9.
- Wählen Sie die gewünschte Sprache mit ◀ ▶ 8. Bestätigen Sie durch Drücken der Taste 9.

Wie Sie das Gerät ausschalten

- Um das Radio in Standby zu schalten, Taste  1 drücken.
- In dieser Stellung ist das Gerät ausgeschaltet aber bei Verwendung des Steckernetzteils mit dem Stromnetz verbunden. Die Akkus werden aufgeladen.
- Um das Gerät vom Stromnetz zu nehmen, Steckernetzteil entfernen.

Akku-Betrieb

- Zum netzunabhängigen Betrieb dienen die mitgelieferten Akkus.
- Erscheint der Hinweis „Batterie fast leer“ im Display führen Sie einen Ladevorgang durch.
- Wenn Sie im Betrieb die Netzverbindung herstellen, erscheint im Display der Hinweis „Batterie laden“.
- Typische Betriebszeit: ca. 6 – 8 Stunden bei halber Lautstärke

Die DAB-Funktion

Was ist DAB+

DAB+ ist ein neues digitales Format, durch welches Sie kristallklaren Sound ohne Rauschen hören können.

Anders als bei herkömmlichen Analogradiosendern werden bei DAB mehrere Sender auf ein und derselben Frequenz ausgestrahlt. Dies nennt man Ensemble oder Multiplexe. Ein Ensemble setzt sich aus der Radiostation sowie mehreren Servicekomponenten oder Datendiensten zusammen, welche individuell von den Radiostationen gesendet werden. Infos z.B unter www.digitalradio.de oder www.digitalradio.ch.

Datenkomprimierung

Digital Radio macht sich dabei Effekte des menschlichen Gehörs zunutze. Das menschliche Ohr nimmt Töne, die unter einer bestimmten Mindestlautstärke liegen, nicht wahr. Daten, die sich unter der sog. Ruhehörschwelle befinden, können also herausgefiltert werden. Dies wird ermöglicht, da in einem digitalen Datenstrom zu jeder Informationseinheit auch die zugehörige relative Lautstärke zu anderen Einheiten gespeichert ist. In einem Tonsignal werden zudem bei einem bestimmten Grenzwert die leiseren Anteile von den lauterem überlagert. Alle Toninformationen in einem Musikstück, die unter die sog. Mithörschwelle fallen, können aus dem zu übertragenden Signal herausgefiltert werden. Dies führt zur Reduzierung des zu übertragenden

Datenstroms, ohne einen wahrnehmbaren Klangunterschied für den Hörer (HE AAC v2 - Verfahren als ergänzendes Kodierungsverfahren für DAB+).

Audio Stream

Audiostreams sind bei Digital Radio kontinuierliche Datenströme, die MPEG 1 Audio Layer 2 Frames enthalten und damit akustische Informationen darstellen. Damit lassen sich gewohnte Radioprogramme übertragen und auf der Empfängerseite anhören. Digital Radio bringt Ihnen nicht nur Radio in exzellenter Soundqualität sondern zusätzliche Informationen. Diese können sich auf das laufende Programm beziehen (DLS z.B. Titel, Interpret) oder unabhängig davon sein (z.B. Nachrichten, Wetter, Verkehr, Tipps).

DAB Radioempfang

Service Wahl und Suche

Das Gerät startet automatisch den Sendersuchlauf, wenn es eingeschaltet wird. Sollte kein Sender empfangen werden, erscheint "Not available" auf dem Display. Dies bedeutet, dass entweder kein Empfang oder nur sehr schwacher Empfang möglich ist. In dem Fall müssten Sie den Standort wechseln.

Wie Sie das Gerät im DAB-Modus bedienen

Wie Sie einen Suchlauf bei DAB durchführen

Der automatische Suchlauf „Vollständiger Suchlauf“ scannt alle DAB Band III – Kanäle und findet somit alle Sender, die im Empfangsgebiet ausgestrahlt werden.

- Drücken Sie die Taste MENU 4. Das Menü öffnet sich.
- Wählen Sie durch Drücken von ◀ ▶ 8 > **Vollständiger Suchlauf**. Bestätigen Sie durch Drücken der Taste 9.
- Die Suche startet, im Display erscheint der Fortschrittsbalken.
- Sie können die gefundenen Sender am Gerät prüfen. Dazu ◀ ▶ 8 drücken.
- Um einen Sender auszuwählen, Taste 9 drücken.

Hinweis:

Das Radio kehrt ca. 10 Sekunden nachdem keine Taste gedrückt wurde automatisch zum vorigen Sender zurück. Wird keine Station gefunden, prüfen Sie die Teleskopantenne, ziehen Sie diese auf volle Länge aus. Verändern Sie ggf. den Aufstellort.

- Überprüfen Sie, ob in Ihrem Gebiet Digitalradio-Stationen gesendet werden.

Manuelle Senderwahl / Tuning bei DAB

- Drücken Sie die Taste MENU 4. Das Menü öffnet sich.
- Wählen Sie durch Drücken von ◀ ▶ 8 > **Manuell Einstellen**. Bestätigen Sie durch Drücken der Taste 9.
- Drücken Sie ◀ ▶ 8, um durch die Labels 5A bis 13 F und deren Frequenzen zu schalten und bestätigen Sie mit Taste 9.
- Die Signalstärkeanzeige erscheint. Wird ein Ensemble auf einem der DAB-Kanäle gefunden, erscheint der Name zusätzlich im Display und die Sender werden automatisch gespeichert.
- Drücken Sie die Taste 9, um das Menü zu verlassen.

Wie Sie DAB-Sender speichern

Der Programm-Speicher kann bis zu 10 Stationen im DAB-Bereich speichern.

Hinweis:

Die gespeicherten Sender bleiben auch bei Stromausfall erhalten.

- Den gewünschten Sender einstellen.
- PRESET-Taste 6 lang drücken. „**PROGR. Speichern**“ erscheint.
- Mit ◀ ▶ 8 Programmplatz 1 – 10 wählen.
- Mit Taste 9 bestätigen.

Anwählen der programmierten Stationen

- PRESET-Taste 6 drücken „**Progr. Aufrufen**“ erscheint im Display.
- Mit ◀ ▶ 8 Programmplatz 1 – 10 wählen.
- Mit Taste 9 bestätigen.

Haben Sie keinen Sender auf den gewählten Programmplatz gespeichert, erscheint „(Leer)“.

Löschen einer Programmplatz-Speicherung

- Neuen Sender auf die jeweilige PRESET-Taste speichern.

Durch Sender schalten

- Taste Menü 4 drücken, > **Senderliste** mit Taste 9 bestätigen, mit ◀ ▶ 8 durch Liste schalten, Sender mit Taste 9 aktivieren.
- Taste ◀ ▶ 8 durch Liste schalten, Sender mit Taste 9 aktivieren.

Menübedienung

Wie Sie das Gerät auf Werkseinstellung zurücksetzen

Wenn Sie den Standort des Gerätes verändern, z.B. bei einem Umzug, sind möglicherweise die gespeicherten DAB-Sender nicht mehr zu empfangen. Mit dem Zurücksetzen auf Werkseinstellungen können Sie in diesem Fall alle gespeicherten Sender löschen, um gleichzeitig einen neuen Sendersuchlauf zu starten.

- Drücken Sie die Taste Menu 4.
- Wählen Sie mit ◀ ▶ 8 > **Hauptmenü** und dann > **Werkseinstellung**.
- Bestätigen Sie jeweils mit Taste 9. Bestätigen Sie die Abfrage indem Sie „**Ja**“ wählen und bestätigen.

Hinweis:

Alle zuvor gespeicherten Sender werden gelöscht. Nach erfolgtem Reset führt das Gerät einen vollständigen Suchlauf durch.

Wie Sie die Displaybeleuchtung einstellen

- Drücken Sie die Taste MENU 4 und wählen Sie > **Hauptmenü** und dann > **Beleuchtung**. Bestätigen Sie jeweils mit Taste 9.
- Stellen Sie die Betriebshelligkeit in drei Schritten von Hoch, Mittel zu Niedrig ein. Bestätigen Sie jeweils mit Taste 9.

Wie Sie die Software-Version darstellen

- Drücken Sie die Taste MENU 4 und wählen Sie > **Hauptmenü** und dann **SW version**.
- Bestätigen Sie mit Taste 9.

Software-Upgrade

- Nur für Service-Techniker.

Wie Sie die Datenkompression DRC einstellen

Die Kompressionsrate gleicht Dynamikschwankungen und damit einhergehende Lautstärkevariationen aus.

- Drücken Sie die Taste MENU 4 und wählen Sie mit ◀ ▶ 8 > **DRC**.
- Bestätigen Sie durch Drücken der Taste 9.

Wählen Sie mit ◀ ▶ 8 die Kompressionsrate:

- DRC hoch – Hohe Kompression
 - DRC tief – niedrige Kompression
 - DRC aus – Kompression abgeschaltet.
- Bestätigen Sie durch Drücken der Taste 9.

Wie Sie inaktive Stationen löschen

Sie können nicht mehr sendende Stationen aus der Stationsliste entfernen.

- Drücken Sie die Taste MENU 4.
- Wählen Sie mit ◀ ▶ 8 > **inaktive Sender**.
- Bestätigen Sie durch Drücken der Taste 9.
- Wählen Sie mit ◀ ▶ 8 > **Ja** und bestätigen Sie durch Drücken der Taste 9.

Wie Sie Informationen einblenden

- ➔ Mehrfaches Drücken der INFO-Taste 7 schaltet durch verschiedene Informationen, wie z.B. Zeit, Datum, Frequenz, Audiobitrate, Signalstärke, DLS, Programmtyp, Ensemble/Multiplexname. Siehe S. 23

Signalstärke:

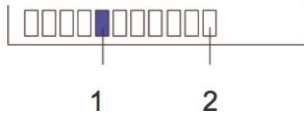

- Die Markierung 1 zeigt den erforderlichen Pegel.
- Sender, deren Signalstärke unterhalb des erforderlichen Pegels liegt, senden kein ausreichendes Signal.

UKW-Betrieb

Wie Sie einen UKW/FM-Sender einstellen

→ Um zu UKW/FM zu schalten, MODE 3 drücken.

Im Display erscheint kurz „FM Modus“, danach die Frequenz und „Radio Text“, wenn ein Sender empfangen wird.

Wird ein RDS-Signal empfangen, erscheint der Sendername und ggf. der Radiotext.

Manuelle Senderwahl

→ Drücken Sie ◀ ▶ 8 im UKW-Betrieb, um den gewünschten Sender einzustellen. Das Display zeigt Frequenz an. Jeder Tastendruck verändert die Frequenz in 0,05 MHz - Schritten.

Automatische Senderwahl

→ Drücken Sie die Taste 9 kurz oder eine der Tasten ◀ ▶ 8 lang, um den automatischen Sendersuchlauf zu starten. Im Display läuft die Senderfrequenz abwärts/aufwärts.

Wird ein UKW-Sender mit ausreichend starkem Signal gefunden, stoppt der Suchlauf und der Sender wird wiedergegeben.

Hinweis:

Für die Einstellung schwächerer Sender benutzen Sie bitte die manuelle Senderwahl.

Sie können im Menü > **Suchlauf Einstellung** einstellen, ob die automatische Senderwahl nur starke Sender findet (**nur kräftige Sender**) oder nach allen Sendern sucht (**Alle Sender**).

Wie Sie Mono/Stereo einstellen

Hinweis:

Sie können auch manuell auf Mono schalten, dadurch wird der Empfang rauschärmer.

- Drücken Sie die Taste MENU 4. Das Menü öffnet sich.
- Drücken Sie ◀ ▶ 8, um > **Audio Einstellung** zu wählen.
- Bestätigen Sie durch Drücken der Taste 9.
- Drücken Sie ◀ ▶ 8 wiederholt, um zwischen „Stereo möglich“ bzw. „Nur mono“ zu wählen. Bestätigen Sie durch Drücken der Taste 9.

Wie Sie UKW-Sender speichern

Der Programm-Speicher kann bis zu 10 Stationen im FM-Bereich (UKW) speichern.

Hinweis:

Die gespeicherten Sender bleiben auch bei Stromausfall erhalten.

- Den gewünschten Sender einstellen.
- PRESET-Taste 6 lang drücken. „**PROGR. Speichern**“ erscheint.
- Mit ◀ ▶ 8 Programmplatz 1 – 10 wählen.
- Mit Taste 9 bestätigen.

Anwählen der programmierten Stationen

- PRESET-Taste 6 drücken „**Progr. Aufrufen**“ erscheint im Display.
- Mit ◀ ▶ 8 Programmplatz 1 – 10 wählen.
- Mit Taste 9 bestätigen.

Haben Sie keinen Sender auf den gewählten Programmplatz gespeichert, erscheint „(Leer)“.

Löschen einer Programmplatz-Speicherung

- Neuen Sender auf die jeweilige PRESET-Taste speichern.

Wie Sie das Gerät reinigen

Stromschlag!

Um die Gefahr eines elektrischen Schlags zu vermeiden, dürfen Sie das Gerät nicht mit einem nassen Tuch oder unter fließendem Wasser reinigen. Vor dem Reinigen Netzstecker ziehen.

ACHTUNG!

Sie dürfen keine Scheuerschwämme, Scheuerpulver und Lösungsmittel wie Alkohol oder Benzin verwenden.

- ➔ Reinigen Sie das Gehäuse mit einem weichen, mit Wasser angefeuchteten Tuch.

Richtlinien und Normen

Dieses Produkt entspricht

- der Niederspannungsrichtlinie (2006/95/EC),
- ErP Richtlinie (2009/125/EC),
- der EMV-Richtlinie (2004/108/EC) und der
- CE-Kennzeichenrichtlinie.

Wie Sie die Displayanzeigen aufrufen

Durch Drücken der Taste INFO 7 können Sie folgende Informationen einblenden:

DAB-Betrieb	FM (UKW) - Betrieb
DLS: durchlaufender Text mit zusätzlichen Informationen, die die Sender u. U. bereitstellen Song Titel, News, Schlagzeilen, etc.	RDS Radiotext
Signalstärke	Programmtyp
Programmtyp	Frequenz
Ensemble/Multiplex Gruppenname	Stereo/Mono
Multiplex Nummer, Frequenz	Zeit
Signal Error Rate	Datum
Audio Bit Rate/Encoding	
Zeit	
Datum	

Wie Sie Fehler beseitigen

Wenn das Gerät nicht wie vorgesehen funktioniert, überprüfen Sie es anhand der folgenden Tabellen.

Wenn Sie die Störung auch nach den beschriebenen Überprüfungen nicht beheben können, nehmen Sie bitte Kontakt mit dem Hersteller auf.

Probleme mit dem Gerät

Symptom	Mögliche Ursache/Abhilfe
Gerät lässt sich nicht einschalten.	Das Gerät wird nicht mit Strom versorgt. Schließen Sie den Netzstecker richtig an die Netzsteckdose an. Ggf. andere Steckdose wählen. Akkus: Führen Sie einen Ladevorgang durch
Es ist kein Ton zu hören.	Erhöhen Sie die Lautstärke. Ziehen Sie den Kopfhörer-Stecker aus dem Gerät, wenn Sie über Lautsprecher hören möchten. Ggf. ist die falsche Quelle gewählt worden.

Symptom	Mögliche Ursache/Abhilfe
Es ist ein Störrauschen zu hören.	In der Nähe des Geräts sendet ein Mobiltelefon oder ein anderes Gerät störende Radiowellen aus. Entfernen Sie das Mobiltelefon oder das Gerät aus der Umgebung des Geräts.
Es treten andere Bedienungsstörungen, laute Geräusche oder eine gestörte Display-Anzeige auf.	Elektronische Bauteile des Geräts sind gestört. Netzgerät: Ziehen Sie den Netzstecker. Lassen Sie das Gerät ca. 10 Sekunden von der Stromquelle getrennt. Schließen Sie das Gerät erneut an oder setzen Sie die Batterien ein.
Das Display schaltet sich nicht ein.	Gerät einschalten. Netzstecker ziehen, wieder einstecken, Gerät einschalten.

Probleme mit dem Radio

Symptom	Mögliche Ursache/Abhilfe
Es wird kein Radio-sender empfangen.	Das Gerät befindet sich nicht im Radio-Modus. Taste MODE drücken.
Es wird kein DAB-Signal empfangen.	Überprüfen Sie, ob in der Region DAB Empfang möglich ist. Richten Sie die Antenne neu aus. Probieren Sie, andere Sender zu empfangen.
Der Ton ist schwach oder von schlechter Qualität.	Andere Geräte, z. B. Fernseher stören den Empfang. Stellen Sie das Gerät weiter entfernt von diesen Geräten auf. Die Batterien sind erschöpft. Ersetzen Sie die Batterien durch frische. Die Antenne ist nicht ausgezogen oder ausgerichtet. Ziehen Sie die Antenne aus. Drehen Sie die Antenne, um den Empfang zu verbessern.

Technische Daten

Abmessungen Gerät (Breite x Höhe x Tiefe)	127 mm x 130 mm x 50 mm
Gewicht:	ca. 0,5 kg
Spannungsversorgung:	100 – 240 V Wechselstrom, 50/60 Hz, 0,25 A 9 V DC, 1000 mA
Leistungsaufnahme Standby	< 1 W
Akkus	4 x 1,2 V AA Ni-MH, 2200 mAh
Batterien	4 x 1,5 V AA Mignon LR6
Ausgangsleistung:	1 W RMS
Umgebungsbedingungen:	+5 °C bis +35 °C 5 % bis 90 % relative Luftfeuchte (nicht kondensierend)
Radio: Empfangsfrequenzen:	UKW 87,5–108 MHz DAB 174–240 MHz
Antenne:	DAB/UKW-Teleskopantenne
Kopfhörer Anschlussbuchse:	3,5 mm

Technische Änderungen und Irrtümer vorbehalten.
Die Abmessungen sind ungefähre Werte.



Wie Sie den Hersteller erreichen

DGC GmbH
Graf-Zeppelin-Str. 7
D-86899 Landsberg
www.dual.de

Entsorgungshinweise

Entsorgung der Verpackung

Ihr neues Gerät wurde auf dem Weg zu Ihnen durch die Verpackung geschützt. Alle eingesetzten Materialien sind umweltverträglich und wieder verwertbar. Bitte helfen Sie mit und entsorgen Sie die Verpackung umweltgerecht. Über aktuelle Entsorgungswege informieren Sie sich bei Ihrem Händler oder über Ihre kommunale Entsorgungseinrichtung. Vor der Entsorgung des Gerätes sollten die Batterien entfernt werden.



Erstickungsgefahr!

Verpackung und deren Teile nicht Kindern überlassen.

Erstickungsgefahr durch Folien und anderen Verpackungsmaterialien.

Wie Sie das Gerät entsorgen

Altgeräte sind kein wertloser Abfall. Durch umweltgerechte Entsorgung können wertvolle Rohstoffe wieder gewonnen werden. Erkundigen Sie sich in Ihrer Stadt- oder Gemeindeverwaltung nach Möglichkeiten einer umwelt- und sachgerechten Entsorgung des Gerätes.

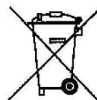

Dieses Gerät ist entsprechend der Richtlinie 2002/96/EG über Elektro- und Elektronik-Altgeräte (WEEE) gekennzeichnet.

Dieses Produkt darf am Ende seiner Lebensdauer nicht über den normalen Haushaltsabfall entsorgt werden, sondern muss an einem Sammelpunkt für das Recycling von elektrischen und elektronischen Geräten abgegeben werden. Das Symbol auf dem Produkt, der Gebrauchsanleitung oder der Verpackung weist darauf hin. Die Werkstoffe sind gemäß ihrer Kennzeichnung wiederverwertbar. Mit der Wiederverwendung, der stofflichen Verwertung oder anderen Formen der Verwertung von Altgeräten leisten Sie einen wichtigen Beitrag zum Schutze unserer Umwelt.



Lebensgefahr!

Bei ausgedienten Geräten Netzstecker ziehen. Netzkabel durchtrennen und mit dem Stecker entfernen.



Radio numérique portable pour DAB+/FM DAB 7

DAB+

Manuel d'utilisation

Avant-propos

Ce manuel d'utilisation vous aide en vue d'une utilisation

- conforme aux prescriptions et
- sûre

de votre radio, appelée par la suite installation ou appareil.

Groupe ciblé par ce manuel d'utilisation

Le manuel d'utilisation s'adresse à toute personne, qui

- installe,
- utilise,
- nettoie
- ou élimine l'appareil.

Caractéristiques de présentation de ce manuel d'utilisation

Divers éléments du manuel d'utilisation sont munis de caractéristiques de présentation définies. Ainsi, vous pourrez rapidement vous rendre compte s'il s'agit

de texte normal,

- d'énumérations ou
- d'étapes de manipulation.



Risque d'explosion !

Prudence en cas d'utilisation de piles non rechargeables.

- Placer le commutateur 13 dans le compartiment à piles sur **ARRET !**
- Ne pas utiliser le bloc d'alimentation secteur !

Table des matières

Sécurité et installation de l'appareil	4
Sécurité	4
Maniement des piles	5
Description de l'appareil	8
Volume de livraison.....	8
Caractéristiques particulières de l'appareil.....	8
Éléments de commande	9
Préparation du fonctionnement de l'appareil	11
Insertion des accumulateurs / piles	11
Fonction de charge des accumulateurs	12
Amélioration de la réception d'antenne	12
Raccordement du bloc d'alimentation secteur	12
Utilisation d'un casque	13
Utilisation des fonctions générales de l'appareil	14
Mise en marche de l'appareil	14
Sélection de la source	14
Comment régler le volume	14
Configuration de la langue	15
Comment arrêter l'appareil.....	15
Fonctionnement avec accumulateurs	15
La fonction DAB	16
Qu'est-ce que le format DAB+	16

Comment utiliser l'appareil en mode DAB	17
Exécution d'une recherche automatique avec DAB	17
Sélection manuelle des stations / recherche de stations avec DAB.....	17
Mémorisation des stations DAB.....	18
Commande par menus	18
Restauration des réglages usine de l'appareil.....	18
Réglage de la luminosité de l'affichage	19
Affichage de la version logicielle.....	19
Mise à niveau du logiciel	19
Réglage de la compression des données DRC.....	19
Suppression de stations inactives	19
Affichage des informations	20
Mode FM	21
Réglage d'une station FM.....	21
Réglage du mode "Mono/Stéréo"	21
Mémorisation de stations FM.....	22
Nettoyage de l'appareil	23
Visualisation des informations d'affichage	23
Élimination des dérangements	24
Caractéristiques techniques	25
Consignes d'élimination	26

Sécurité et installation de l'appareil

Veillez lire consciencieusement toutes les consignes de sécurité et conservez-les au cas où vous vous poseriez des questions ultérieurement. Respectez toujours tous les avertissements et consignes de ce manuel d'utilisation, ainsi que ceux figurant au dos de l'appareil.

Sécurité

Prudence lors de l'utilisation de l'adaptateur secteur !

- L'appareil doit uniquement être raccordé à une tension secteur de 100 - 240 V~, 50/60 Hz. N'essayez jamais d'utiliser l'appareil avec une autre tension.
- Utilisez uniquement le bloc d'alimentation fourni.
- La fiche secteur doit seulement être raccordée après la fin de l'installation conforme aux prescriptions.
- Si le câble d'alimentation est défectueux ou si l'appareil présente d'autres dommages, l'appareil ne doit pas être mis en marche.
- Lors du débranchement du bloc d'alimentation de la prise de courant, tirez sur la fiche - et non sur le câble.
- Afin d'éviter un risque d'incendie et le risque d'un choc électrique, n'exposez pas l'appareil à la pluie ni à toute autre sorte d'humidité.
- Ne mettez pas l'appareil en service à proximité de baignoires, de piscines ou autres jets d'eau.

- Ne posez pas de récipient contenant des liquides, p. ex. vases à fleurs, sur l'appareil. Ils pourraient se renverser et le liquide qui s'écoule risquerait d'entraîner des dommages considérables ou même un choc électrique.
- Si des corps étrangers ou du liquide devaient parvenir à l'intérieur de l'appareil, débranchez immédiatement la fiche secteur de la prise de courant. Faites vérifier l'appareil par un spécialiste qualifié avant de le remettre en service. Danger de choc électrique en cas d'ouverture du boîtier.
- N'ouvrez pas le boîtier. Danger de choc électrique en cas d'ouverture du boîtier.
- N'essayez jamais de réparer vous-même un appareil défectueux. Adressez-vous toujours à nos points de service après-vente.
- N'ouvrez en aucun cas l'appareil – seul un spécialiste doit l'ouvrir.



- Des corps étrangers, p. ex. aiguilles, pièces de monnaie, etc., ne doivent pas tomber à l'intérieur de l'appareil.
- Ne posez pas de bougies allumées ou autres sources potentielles d'incendie sur l'appareil.
- Ne laissez jamais des enfants utiliser cet appareil sans surveillance.

- Faites effectuer les travaux de maintenance uniquement par des spécialistes qualifiés, faute de quoi, vous vous mettriez vous-même ou d'autres personnes en danger.
- Veiller également à ne pas toucher les contacts situés au dos de l'appareil avec des objets métalliques ou avec les doigts. Ceci peut occasionner des courts-circuits.
- L'appareil reste branché au secteur, même lorsqu'il est éteint. Débranchez la fiche du bloc d'alimentation de la prise de courant si vous n'utilisez pas l'appareil pendant une période prolongée. Tirez uniquement au niveau de la fiche secteur, pas le câble.
- N'écoutez pas la musique avec un volume sonore trop important, car cela pourrait entraîner des troubles auditifs durables.
- Cet appareil n'est pas destiné pour une utilisation par des personnes (y compris des enfants) avec des facultés physiques, sensorielles ou intellectuelles limitées ou manquant d'expérience et/ou de connaissances, sauf si elles sont sous la surveillance d'une personne compétente pour leur sécurité ou s'ils ont reçu l'autorisation de cette personne pour utiliser l'appareil.
- Les enfants doivent être sous surveillance, afin de s'assurer qu'ils ne jouent pas avec l'appareil.
- Il est interdit de procéder à des transformations sur l'appareil.

- Les appareils endommagés ou les accessoires endommagés ne doivent plus être utilisés.

Maniement des piles

- Veillez à ce que les piles restent hors de portée des enfants. Les enfants peuvent porter les piles à la bouche et les avaler, ce qui peut conduire à de graves problèmes de santé. En pareil cas, consultez immédiatement un médecin !
- Les piles normales ne doivent pas être rechargées, être chauffées ou jetées au feu (**risque d'explosion !**).
- Remplacez à temps des piles devenues faibles.
- Remplacez toujours toutes les piles en même temps et utilisez des piles de même type.

Attention !

- Les piles usagées ou endommagées peuvent provoquer des irritations cutanées. Veillez à porter des gants de protection appropriés. Nettoyez le compartiment des piles avec un chiffon sec.
- N'exposez pas les piles à des conditions extrêmes. Ne les posez pas sur des radiateurs, ne les exposez pas à l'ensoleillement direct !

Remarque importante concernant la mise au rebut :

Les piles peuvent contenir des produits toxiques qui sont nuisibles pour la santé et l'environnement.

- Le produit contient des piles qui sont soumises à la directive européenne 2006/66/CE. Elles ne doivent pas être éliminées avec les ordures ménagères normales.
- Veuillez vous informer sur les prescriptions locales en matière de gestion des déchets concernant les piles, étant donné que l'élimination correcte permet de protéger l'environnement et l'homme contre des conséquences négatives potentielles.

Ce pictogramme se trouve sur les piles à substances nocives :



Installation de l'appareil

- Installez l'appareil sur un support solide, sûr et horizontal. Veillez à une bonne ventilation.
- Ne posez pas l'appareil sur des surfaces molles telles que moquettes, tapis, couvertures, ou à proximité de rideaux ou de tentures murales. La circulation de l'air nécessaire risquerait d'être interrompue, ce qui pourrait conduire à un embrasement de l'appareil.

- Ne recouvrez pas l'appareil avec des rideaux, des couvertures ou des journaux.
- N'installez pas l'appareil à proximité de sources de chaleur telles que radiateurs. Évitez l'ensoleillement direct et les emplacements exposés à une quantité exceptionnelle de poussières.
- Veuillez tenir compte du fait que les pieds de l'appareil peuvent laisser, le cas échéant, des marques de couleur sur certaines surfaces de meubles. Mettez une protection entre le meuble et l'appareil.
- L'appareil ne doit pas être installé dans des locaux avec un taux d'humidité de l'air élevé, p. ex. cuisine ou sauna, étant donné que des dépôts d'eau de condensation risqueraient d'endommager l'appareil.
- L'appareil est prévu pour un fonctionnement dans un environnement sec et au sein d'un climat tempéré, et ne doit pas être exposé aux gouttes d'eau ni aux projections d'eau.
- Vous ne devez utiliser l'appareil qu'en position horizontale. Ne l'utilisez pas en extérieur !
- Gardez l'appareil à distance d'appareils générant de forts champs magnétiques
- En cas d'utilisation à proximité immédiate de lampes à économie d'énergie, le fonctionnement de l'appareil risque éventuellement d'être perturbé.
- Ne posez pas d'objets lourds sur l'appareil.

- Placez un support antidérapant sous les pieds de l'appareil, afin d'éviter des empreintes sur les surfaces de meubles.
- Lorsque vous déplacez l'appareil d'un environnement froid vers un environnement chaud, de l'humidité peut se former à l'intérieur de l'appareil. Dans ce cas, attendez environ une heure avant de le mettre en service.
- Veillez toujours à une bonne accessibilité au câble d'alimentation ou au connecteur, de manière à pouvoir débrancher rapidement l'appareil de l'alimentation électrique ! Posez le câble d'alimentation de manière à éviter tous risques de trébuchement.
- La prise doit être située le plus près possible de l'appareil.
- Pour le raccordement au secteur, enfoncer complètement la fiche secteur dans la prise.
- Utiliser un raccordement secteur approprié et éviter d'utiliser des multiprises !
- Ne touchez pas le bloc d'alimentation ou le connecteur avec les mains mouillées, risque d'électrocution !
- En cas de dérangements ou de formation de fumée et d'odeurs provenant de l'appareil, retirer immédiatement la fiche d'alimentation de la prise !
- Débranchez la fiche secteur de la prise de courant si un orage menace.
- Débranchez la fiche secteur de la prise de courant si l'appareil n'est pas utilisé pendant une période prolongée, par ex. avant d'entreprendre un voyage.
- Un volume trop élevé, surtout lors de l'utilisation de casques, peut conduire à des dommages auditifs.

Utilisation conforme aux prescriptions

Cet appareil est exclusivement destiné à écouter la radio dans des locaux fermés. Toute autre utilisation ou une utilisation dépassant le cadre décrit ci-dessus est considérée comme non conforme.

L'appareil est conçu pour un usage privé et ne convient pas pour un usage industriel.

Description de l'appareil

Volume de livraison

Veillez vérifier que tous les accessoires mentionnés ci-dessous sont présents :

- l'appareil radio DAB,
- 4 accumulateurs 4 x 1,2 V, type AA Ni-MH
- le bloc d'alimentation,
- le présent manuel d'utilisation.

Caractéristiques particulières de l'appareil

- Avec la radio numérique, l'on dispose d'un nouveau format, qui permet d'écouter un son cristallin sans souffle ni grésillement.

- La radio reçoit les fréquences FM 87,5–108 MHz (analogique) et DAB 174–240 MHz (numérique).
- Elle dispose de respectivement 10 emplacements de mémoire de station.
- Lorsqu'une station est trouvée ou réglée, la date et l'heure sont réglées automatiquement par l'intermédiaire du signal DAB ou FM/RDS.
- L'appareil dispose d'un affichage de l'heure et de la date.
- L'appareil est pourvu d'une prise pour casque.
- L'appareil peut être exploité indépendamment du secteur, aussi bien avec des accumulateurs qu'avec des piles alcalines (accumulateurs compris dans le volume de livraison).



Risque d'explosion !



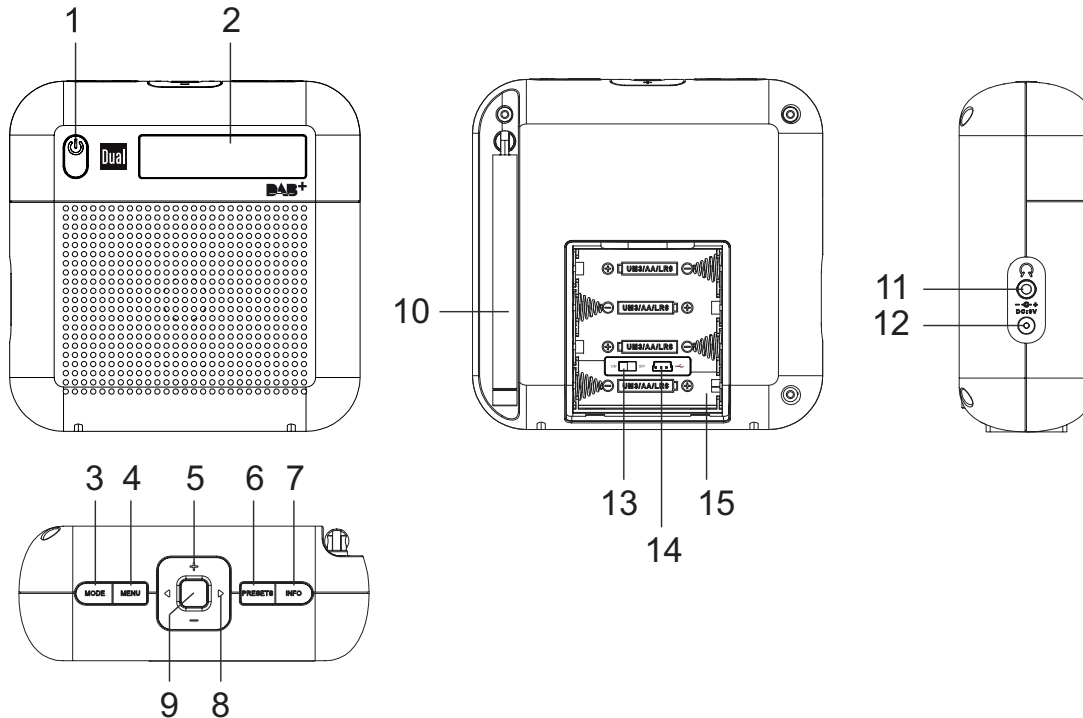

Prudence en cas d'utilisation de piles non rechargeables.

- ➔ Placer le commutateur 13 dans le compartiment à piles sur **ARRET !**
- Ne pas utiliser le bloc d'alimentation secteur !

Eléments de commande



Description de l'appareil

1		Mise en marche, arrêt de l'appareil STANDBY	10		Antenne télescopique DAB/FM
2	Afficheur	Afficheur LCD	11		Prise casque fiche jack 3,5 mm
3	MODE	Sélecteur radio numérique DAB, radio analogique FM	12	DC 9V 	Raccordement du bloc d'alimentation, 9 V, 1 000 mA
4	MENU	Ouverture / fermeture du menu ; Retour au sein du menu	13	ON OFF	Commutateur de charge des accumu- lateurs
5	+ -	touches de réglage du volume sonore + : plus fort, - : moins fort	14		Prise de maintenance (uniquement pour technicien)
6	PRESETS	Stations programmées, appeler ou mé- moriser les présélections (PRESET)	15		Compartiment des piles
7	INFO	Affichage d'informations	-		Plaque signalétique (face arrière)
8	◀ ▶	Menu : Navigation dans les menus DAB : réglage de la station FM : Pression courte sur la touche : réglage manuel de la fréquence (par pas de 0,05 MHz)			
9		DAB, menu : Confirmation de l'entrée, activation de l'option de menu FM : Pression sur la touche : Recherche automatique de stations			

Préparation du fonctionnement de l'appareil

Insertion des accumulateurs / piles



Risque d'explosion !

Prudence en cas d'utilisation de piles non rechargeables.

→ Placer le commutateur 13 dans le compartiment à piles sur **ARRET** !

- Ne pas utiliser le bloc d'alimentation secteur !

Lorsque les accumulateurs / piles sont inséré(e)s, l'appareil peut restituer votre musique indépendamment du secteur.

Remarque :

Retirez les piles / accumulateurs si vous n'utilisez pas l'appareil pendant une durée prolongée. Vous éviterez ainsi tout écoulement et un endommagement de l'appareil.

→ Tournez l'appareil de manière à pouvoir ouvrir le compartiment des piles 15.

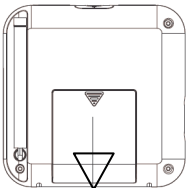

- Poussez le couvercle dans le sens de la flèche vers le bas.
- Placer le commutateur 13 dans le compartiment à piles sur **MARCHE**.
- Insérez les 4 accumulateurs fournis pour un fonctionnement indépendant du secteur.
- Veillez à respecter la polarité ! Voir le graphique dans le compartiment à piles.

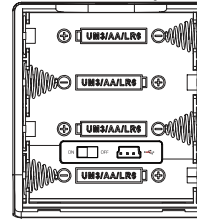

- Fermez correctement le couvercle du compartiment à piles, de manière à ce que les languettes de fixation s'enclenchent dans le boîtier.

Remarque :

Veillez à utiliser uniquement des piles de même type. N'utilisez jamais ensemble des piles ou accumulateurs neufs et usagés.

- Utilisez des piles protégées contre l'écoulement !

Fonction de charge des accumulateurs

- ➔ Placez le commutateur 13 sur **MARCHE**, pour activer la fonction de charge.
- ➔ Assurez-vous que vous utilisez des accumulateurs rechargeables !
- ➔ Raccordez la radio à la prise secteur.
- ➔ L'appareil se trouve à présent à l'état de charge. Les accumulateurs sont chargés automatiquement.
- ➔ Le cycle de charge complet dure environ 4 heures.
- ➔ Retirez le bloc d'alimentation secteur.

Remarque :

Si l'appareil est mis en marche pendant le cycle de charge, alors la durée de charge est rallongée.

Remarque importante concernant la mise au rebut

Les piles peuvent contenir des substances toxiques, nuisibles pour l'environnement.

- ➔ Par conséquent, éliminez les piles conformément aux prescriptions légales en vigueur. Ne jetez en aucun cas les piles dans les ordures ménagères.

Amélioration de la réception d'antenne

Le nombre et la qualité des stations que vous pouvez recevoir dépend des conditions de réception sur le lieu d'installation. L'antenne télescopique DAB/FM 10 permet d'obtenir une excellente réception. Elle doit être orientée

sur toute sa longueur en fonction de la meilleure réception possible.

Remarque :

Pour la réception de stations de radio numériques (mode DAB), l'antenne télescopique 10 devrait impérativement être positionnée sur toute sa longueur.

Raccordement du bloc d'alimentation secteur

Raccordez l'appareil au secteur (100-240 V~, 50/60 Hz).

- ➔ Pour l'alimentation électrique, branchez tout d'abord le câble du bloc d'alimentation sur la prise femelle 12 (DC 9V) de l'appareil, puis la fiche secteur sur la prise de courant.

Remarque :

Utilisez uniquement le bloc d'alimentation fourni !

- ➔ Assurez-vous que la tension de service du bloc d'alimentation correspond à la tension secteur locale, avant de le brancher sur la prise de courant.

Remarque :

En cas de non-utilisation, débranchez la fiche secteur de la prise de courant. Tirez sur la fiche secteur et non pas sur le câble. Débranchez la fiche secteur de la prise de courant si un orage menace. Débranchez la fiche secteur si l'appareil n'est pas utilisé sur une période prolongée, p. ex. avant d'entreprendre un voyage.

La chaleur résultant du fonctionnement doit être évacuée par une circulation d'air suffisante. Pour cette raison, l'appareil ne doit pas être recouvert ou logé dans une armoire fermée. Veillez à disposer d'un espace libre d'au moins 10 cm autour de l'appareil.

Remarque :

Après une panne de courant, l'heure affichée n'est probablement **pas** correcte.

Attention !

Etablissez le raccordement au secteur seulement après avoir terminé tous les raccordements ! Respectez les indications figurant sur la plaque signalétique.

En raison de la fonction veille (mode "standby"), des pièces de l'appareil se trouvent sous tension dès que l'appareil est branché au secteur. Pour mettre l'appareil entièrement hors tension, il convient de débrancher la fiche secteur. Les accumulateurs / piles doivent en outre être retirés.

Utilisation d'un casque



Troubles auditifs !

N'écoutez pas la radio avec un volume trop fort via le casque d'écoute, car cela pourrait entraîner des troubles auditifs durables. Avant d'utiliser le casque, réglez le volume de l'appareil au minimum.

Si vous raccordez un casque (non compris dans la livraison), le son des haut-parleurs est coupé.

- ➔ Utilisez uniquement des casques avec une prise jack de 3,5 millimètres.
- ➔ Branchez la fiche du casque sur la prise casque 11 de l'appareil.

Le son est à présent uniquement retransmis via le casque, en mode stéréo.

- ➔ Si vous souhaitez de nouveau écouter par les haut-parleurs, retirez la fiche du casque de la prise de l'appareil.

Utilisation des fonctions générales de l'appareil

Mise en marche de l'appareil

- ➔ Avant d'utiliser l'appareil, sortez entièrement l'antenne télescopique 10 sur toute sa longueur.
- ➔ Pressez la touche  1 ; l'appareil est mis en marche. L'afficheur s'allume.
- ➔ "Bienvenue à la radio numérique" apparaît ; l'appareil se trouve en mode radio DAB.

En mode veille (STANDBY), l'appareil est éteint mais reste connecté au réseau électrique en cas d'utilisation du bloc d'alimentation secteur. Les accumulateurs sont chargés en cas de connexion au secteur existante.

Condition préalable :

Commutateur d'accumulateurs 13 dans le compartiment à piles sur **MARCHE**.

Remarque :

Après la première mise sous tension, l'appareil se trouve en mode radio DAB. L'appareil exécute automatiquement une recherche de stations. Pendant la recherche automatique, l'afficheur indique la progression ainsi que le nombre de stations de radio numériques trouvées.

Au terme de la recherche automatique des stations, la première station dans l'ordre alphanumérique est restituée.

Remarque :

Si aucune station n'a été trouvée, aucun signal n'a pu être reçu. Changez alors l'emplacement de l'appareil et effectuez à nouveau une recherche automatique de stations.

- ➔ Contrôlez le cas échéant l'intensité du signal, voir page 20.

Sélection de la source

- ➔ Pressez la touche MODE 3 de façon répétée, pour sélectionner la source souhaitée :
 - Mode DAB : radio numérique
 - Mode FM : radio FM

Comment régler le volume

- ➔ Pressez **-VOL+ 10, 11** pour régler le volume sonore souhaité.

Configuration de la langue

- Pressez la touche MENU 4 et sélectionnez au moyen de ◀ ▶ 8 > **Menu principal**. Validez en pressant la touche 9.
- Sélectionnez **Langue** à l'aide de ◀ ▶ 8. Validez en pressant la touche 9.
- Sélectionnez la langue souhaitée à l'aide de ◀ ▶ 8. Validez en pressant la touche 9.

Comment arrêter l'appareil

- Pour commuter la radio en mode veille, pressez la touche ⏻ 1.
- Dans cette position, l'appareil est éteint mais reste connecté au réseau électrique en cas d'utilisation du bloc d'alimentation secteur. Les accumulateurs sont chargés.
- Pour déconnecter l'appareil du réseau électrique, débranchez le bloc d'alimentation secteur.

Fonctionnement avec accumulateurs

- Les accumulateurs fournis permettent un fonctionnement indépendamment du secteur.
- Si le message "Batterie plat !" apparaît sur l'afficheur, exécutez un processus de charge.
- Si vous rétablissez la connexion au secteur pendant le fonctionnement, alors le message "Charger batterie !" apparaît sur l'afficheur.
- Durée de fonctionnement typique : env. 6 – 8 heures avec un volume sonore de 50 %

La fonction DAB

Qu'est-ce que le format DAB+

DAB+ est un nouveau format numérique, par l'intermédiaire duquel vous pouvez écouter un son cristallin sans grésillements.

A la différence des stations de radio analogiques traditionnelles, dans le cas de DAB, plusieurs stations sont diffusées sur une et même fréquence. On appelle cela ensemble ou multiplex. Un ensemble se compose de la station de radio et de plusieurs composants de service ou services de données, lesquels sont émis individuellement par les stations de radio. Informations, entre autres, sous www.digitalradio.de ou www.digitalradio.ch.

Compression des données

La radio numérique met à profit les effets de l'ouïe humaine. L'oreille humaine ne perçoit pas les sons, qui sont inférieurs à un volume sonore minimal déterminé. Ainsi, les données qui sont inférieures au dit seuil d'audition de repos, peuvent également être éliminées par filtrage. Ceci est possible du fait que dans chaque flux de données numérique relatif à une unité d'information, le volume sonore correspondant, relatif à d'autres unités, est également mémorisé. En outre, dans un signal sonore, les parties moins fortes sont recouvertes par les parties plus fortes, selon un certain seuil limite. Toutes les informations sonores au sein d'une plage musicale, qui sont inférieures au dit seuil effectif

d'audibilité dans le bruit, peuvent être éliminées par filtrage dans le signal à transmettre. Ceci conduit à une réduction du flux de données à transmettre, sans différence de son perceptible pour l'auditeur (procédé HE AAC v2 en tant que procédé de codage complémentaire pour DAB+).

Trains de séquence audio ("Audio Stream")

Les trains de séquence audio sont, dans le cas de la radio numérique, des flux de données continus, qui contiennent des trains MPEG 1 Audio Layer 2 et décrivent ainsi des informations acoustiques. Ce procédé permet de transmettre les programmes radio habituels et de les écouter côté réception. La radio numérique ne vous apporte pas seulement une radio dans une excellente qualité sonore, mais également des informations supplémentaires. Ces informations peuvent se rapporter au programme en cours (DLS, p. ex. titre, interprète) ou être indépendantes de celui-ci (p. ex. informations, météo, trafic, conseils).

Réception radio DAB

Sélection et recherche de service

L'appareil démarre automatiquement la recherche de stations lorsqu'il est enclenché. Si aucune station n'est reçue, "Not available" apparaît sur l'afficheur. Ceci signifie qu'aucune réception, ou seulement une réception très faible, n'est possible. Dans ce cas, vous devriez changer d'emplacement.

Comment utiliser l'appareil en mode DAB

Exécution d'une recherche automatique avec DAB

La recherche automatique "Recherche totale" balaye tous les canaux DAB bande III et trouve ainsi toutes les stations, qui sont émises dans la zone de réception.

- Pressez la touche MENU 4. Le menu s'ouvre.
- Pressez ◀ ▶ 8 pour sélectionner > **Recherche totale**. Validez en pressant la touche 9.
- La recherche démarre, la barre de progression apparaît à l'affichage.
- Vous pouvez vérifier les stations trouvées sur l'appareil. Pour ce faire, pressez ◀ ▶ 8.
- Pour sélectionner une station, pressez la touche 9.

Remarque :

Après env. 10 secondes sans actionnement de touche, la radio revient automatiquement à la station précédente.

Si aucune station n'est trouvée, contrôlez l'antenne télescopique, dépliez-la sur toute sa longueur. Changez le cas échéant le lieu d'installation.

- Vérifiez si des stations de radio numérique émettent dans votre région.

Sélection manuelle des stations / recherche de stations avec DAB

- Pressez la touche MENU 4. Le menu s'ouvre.
- Pressez ◀ ▶ 8 pour sélectionner > **Réglage manuel**. Validez en pressant la touche 9.
- Pressez ◀ ▶ 8 pour commuter entre les canaux 5A à 13 F et leurs fréquences, et validez au moyen de la touche 9.
- L'affichage de l'intensité du signal apparaît. Si une plage est trouvée sur l'un des canaux DAB, le nom apparaît additionally sur l'afficheur et les stations sont mémorisées automatiquement.
- Pressez la touche 9 pour quitter le menu.

Mémorisation des stations DAB

La mémoire de programmes peut mémoriser jusqu'à 10 stations dans la plage DAB.

Remarque :

Les stations restent mémorisées même en cas de coupure de courant.

- Réglez la station souhaitée.
- Exécutez une pression longue sur la touche PRESET 6. "**Mémor. prérégl.**" apparaît.
- Sélectionnez l'emplacement de programme 1 – 10 à l'aide de ◀ ▶ 8.
- Validez au moyen de la touche 9.

Sélection des stations programmées

- Pressez la touche PRESET 6 ; "**Rappel mémorisé**" apparaît à l'affichage.
- Sélectionnez l'emplacement de programme 1 – 10 à l'aide de ◀ ▶ 8.
- Validez au moyen de la touche 9.

"**(Vide)**" apparaît si vous n'avez pas mémorisé de station sur l'emplacement programme sélectionné.

Effacement d'un emplacement de programme mémorisé

- Mémorisez une nouvelle station sur la touche PRESET respective.

Défilement entre les stations

- Pressez la touche MENU 4, validez > **Liste de stat.** au moyen de la touche 9, défilez au sein de la liste à l'aide de ◀ ▶ 8 et activez la station au moyen de la touche 9.
- Défilez au sein de la liste à l'aide de la touche ◀ ▶ 8 et activez la station au moyen de la touche 9.

Commande par menus

Restauration des réglages usine de l'appareil

Si vous changez l'emplacement de l'appareil, p. ex. en cas de déménagement, les stations DAB mémorisées ne pourront probablement plus être réceptionnées. A l'aide de la restauration des réglages usine, vous pouvez dans ce cas effacer toutes les stations mémorisées, afin de démarrer en même temps une nouvelle recherche automatique de stations.

- Pressez la touche MENU 4.
- Sélectionnez à l'aide de ◀ ▶ 8 > **Menu principal**, puis > **Régl. en usine**.
- Validez respectivement à l'aide de la touche 9. Confirmez la demande en sélectionnant "**Oui**" et validez.

Remarque :

Toutes les stations préalablement mémorisées sont effacées.

Après la réinitialisation, l'appareil effectue une recherche automatique complète.

Réglage de la luminosité de l'affichage

- Pressez la touche MENU 4 et sélectionnez > **Menu principal**, puis > **Rétroéclairé**. Validez respectivement à l'aide de la touche 9.
- Réglez le niveau de luminosité de fonctionnement, selon trois niveaux : "Elevé", "Moyen", "Bas". Validez respectivement à l'aide de la touche 9.

Affichage de la version logicielle

- Pressez la touche MENU 4 et sélectionnez > **Menu principal**, puis **Versión logiciel**.
- Validez au moyen de la touche 9.

Mise à niveau du logiciel

- Uniquement pour technicien de maintenance.

Réglage de la compression des données DRC

Le taux de compression compense les fluctuations dynamiques et, par conséquent, les variations du volume sonore.

- Pressez la touche MENU 4 et sélectionnez au moyen de ◀ ▶ 8 la fonction > **DRC**.
- Validez en pressant la touche 9.

Sélectionnez le taux de compression à l'aide de ◀ ▶ 8 :

- DRC haut – compression élevée
 - DRC bas – compression faible
 - DRC désactivé – compression désactivée.
- Validez en pressant la touche 9.

Suppression de stations inactives

Vous avez la possibilité de supprimer de la liste des stations, des stations qui n'émettent plus.

- Pressez la touche MENU 4.
- Sélectionnez à l'aide de ◀ ▶ 8 la fonction > **Stations inactives**.
- Validez en pressant la touche 9.
- Sélectionnez à l'aide de ◀ ▶ 8 l'option > **Oui** et validez en pressant la touche 9.

Affichage des informations

- Une pression répétée sur la touche INFO 7 permet de commuter entre les différentes informations comme p. ex. l'heure, la date, la fréquence, le débit binaire audio, l'intensité du signal, les informations DLS, le type de programme ou le nom multiplexe (ensemble). Voir p. 23

Intensité du signal :

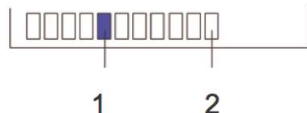

- Le repère 1 indique le niveau nécessaire.
- Les stations, dont l'intensité du signal se situe sous le niveau nécessaire, n'émettent pas un signal suffisant.

Mode FM

Réglage d'une station FM

→ Pour commuter sur FM, pressez la touche MODE 3.

"Mode FM" apparaît brièvement sur l'afficheur, puis la fréquence et "Radio Text" lorsqu'une station est reçue. En cas de réception d'un signal RDS, le nom de la station émettrice et, le cas échéant, le texte radio apparaissent.

Sélection manuelle des stations

→ Pressez ◀ ▶ 8 en mode FM pour régler la station souhaitée. La fréquence est affichée. Chaque pression sur la touche modifie la fréquence par pas de 0,05 MHz.

Sélection automatique des stations

→ Pressez brièvement la touche 9, ou l'une des touches ◀ ▶ 8 de façon prolongée, pour démarrer la recherche automatique de stations. La fréquence des stations défile vers le haut / vers le bas sur l'afficheur.

Si une station FM avec un signal suffisant est trouvée, la recherche automatique est arrêtée et la station est restituée.

Remarque :

Pour le réglage de stations plus faibles, veuillez utiliser la sélection manuelle des stations.

Dans le menu > **Régl. recherche**, vous pouvez régler si la sélection automatique des stations ne recherche que des stations à forte émission (**Stations fortes**) ou recherche toutes les stations (**Toutes chaînes**).

Réglage du mode "Mono/Stéréo"

Remarque :

Vous pouvez également commuter manuellement en mode "Mono" ; de ce fait, la réception se fera avec moins de bruits de fond.

- Pressez la touche MENU 4. Le menu s'ouvre.
- Pressez ◀ ▶ 8, pour sélectionner > **Réglage audio**.
- Validez en pressant la touche 9.
- Pressez ◀ ▶ 8 de façon répétée pour commuter entre "Stéréo admis" ou "Stations mono". Validez en pressant la touche 9.

Mémorisation de stations FM

La mémoire de programmes peut mémoriser jusqu'à 10 stations dans la plage FM.

Remarque :

Les stations restent mémorisées même en cas de coupure de courant.

- Réglez la station souhaitée.
- Exécutez une pression longue sur la touche PRESET 6. "**Mémor. prérégl.**" apparaît.
- Sélectionnez l'emplacement de programme 1 – 10 à l'aide de ◀ ▶ 8.
- Validez au moyen de la touche 9.

Sélection des stations programmées

- Pressez la touche PRESET 6 ; "**Rappel mémorisé**" apparaît à l'affichage.
- Sélectionnez l'emplacement de programme 1 – 10 à l'aide de ◀ ▶ 8.
- Validez au moyen de la touche 9.

"**(Vide)**" apparaît si vous n'avez pas mémorisé de station sur l'emplacement programme sélectionné.

Effacement d'un emplacement de programme mémorisé

- Mémorisez une nouvelle station sur la touche PRESET respective.

Nettoyage de l'appareil



Risque d'électrocution !

Afin d'éviter le risque d'un choc électrique, ne lavez pas l'appareil avec un chiffon mouillé ou sous l'eau courante. Avant d'effectuer le nettoyage, débranchez la fiche secteur.

ATTENTION !

N'utilisez pas d'éponge à gratter, de poudre à récurer ni de solvant tel que l'alcool ou l'essence.

➔ Nettoyez le boîtier à l'aide d'un chiffon doux légèrement humide.

Directives et normes

Ce produit est conforme à

- la directive sur la basse tension (2006/95/CE),
- la directive ErP (2009/125/CE),
- la directive CEM (2004/108/CE) et à
- la directive sur le marquage CE.

Visualisation des informations d'affichage

Une pression sur la touche INFO 7 vous permet d'afficher les informations suivantes :

Mode DAB	Mode FM
DLS : texte défilant avec des informations supplémentaires, qui sont éventuellement mises à disposition par les stations Titres de chansons, nouvelles, événements, etc.	RDS texte radio
Puissance du signal	Type de programme
Type de programme	Fréquence
Ensemble/Multiplexe Nom de groupe	Stéréo / Mono
Numéro multiplexe, fréquence	Heure
Signal Error Rate	Date
Audio Bit Rate / Encoding	
Heure	
Date	

Elimination des dérangements

Si l'appareil ne fonctionne pas comme prévu, contrôlez-le au moyen des tableaux suivants.

Si vous ne pouvez pas éliminer le défaut, même après les contrôles décrits, veuillez contacter le fabricant.

Problèmes avec l'appareil

Symptôme	Cause possible / remède
L'appareil ne peut pas être mis en marche.	<p>L'appareil n'est pas alimenté en courant.</p> <p>Raccordez correctement la fiche secteur sur la prise secteur. Choisissez éventuellement une autre prise de courant.</p> <p>Accumulateurs :</p> <p>Exécutez un processus de charge</p>
Aucun son n'est audible.	<p>Augmentez le volume.</p> <p>Retirez la prise pour casque de l'appareil si vous souhaitez écouter par les haut-parleurs.</p> <p>Le cas échéant, la source appropriée n'est pas sélectionnée.</p>

Symptôme	Cause possible / remède
Un bruit parasite est audible.	<p>A proximité de l'appareil, un téléphone portable ou un autre appareil émet des ondes radio parasites.</p> <p>Eloignez le téléphone portable ou l'appareil de l'environnement de l'appareil.</p>
D'autres dérangements dans le fonctionnement, des bruits forts ou un dérangement sur l'afficheur apparaissent.	<p>Des composants électroniques de l'appareil sont en dérangement.</p> <p>Bloc d'alimentation :</p> <p>Débranchez la fiche secteur. Laissez l'appareil séparé de la source de courant pendant env. 10 secondes. Raccordez à nouveau l'appareil ou remplacez les piles.</p>
L'afficheur n'est pas activé.	<p>Mettez l'appareil en marche.</p> <p>Débranchez la fiche secteur, rebranchez-la, mettez l'appareil en marche.</p>

Problèmes avec la radio

Symptôme	Cause possible / remède
L'appareil ne reçoit aucune station.	L'appareil ne se trouve pas en mode radio. Pressez la touche MODE.
Aucun signal DAB n'est reçu.	Vérifiez que la réception DAB est possible dans la région. Orientez de nouveau l'antenne. Essayez de recevoir d'autres stations.
Le son est faible ou de mauvaise qualité.	D'autres appareils, p. ex. un téléviseur, perturbent la réception. Éloignez davantage l'appareil de ces autres appareils.
	Les piles sont vides. Remplacez les piles par de nouvelles.
	L'antenne n'est pas développée ou n'est pas orientée. Sortez l'antenne. Tournez l'antenne afin d'améliorer la réception.



Caractéristiques techniques

Dimensions de l'appareil (largeur x hauteur x profondeur)	127 mm x 130 mm x 50 mm
Poids :	env. 0,5 kg
Alimentation électrique :	courant alternatif 100 – 240 V, 50/60 Hz, 0,25 A 9 V c.c., 1 000 mA
Consommation en mode veille	< 1 W
Accumulateurs	4 x 1,2 V AA Ni-MH, 2 200 mAh
Piles	4 x 1,5 V AA Mignon LR6
Puissance de sortie :	1 W RMS
Conditions ambiantes :	+5 °C à +35 °C 5 % à 90 % d'humidité relative (sans condensation)
Radio :	
Fréquences de réception :	FM 87,5–108 MHz DAB 174–240 MHz
Antenne :	Antenne télescopique DAB/FM
Prise de raccordement de casque :	3,5 mm

Sous réserve de modifications techniques et d'erreurs.
Les dimensions sont des valeurs approximatives.

Comment contacter le fabricant

DGC GmbH
Graf-Zeppelin-Str. 7
D-86899 Landsberg
www.dual.de

Consignes d'élimination

Élimination de l'emballage

Votre nouvel appareil a été protégé par un emballage lors de son acheminement. Tous les matériaux utilisés sont compatibles avec l'environnement et recyclables. Veuillez apporter votre contribution et éliminez l'emballage de façon respectueuse de l'environnement. Concernant les moyens actuels d'élimination des déchets, informez-vous auprès de votre revendeur ou concernant votre installation de gestion de déchets communale. Les piles doivent être retirées de l'appareil avant l'élimination de celui-ci.



Danger d'étouffement !

Ne laissez pas l'emballage et ses éléments à des enfants.

Danger d'étouffement par les films ou d'autres matériaux d'emballage.

Mise au rebut de l'appareil

Les appareils usagés ne sont pas des déchets sans valeur. Une élimination respectueuse de l'environnement permet de recycler des matières brutes précieuses. Renseignez auprès de l'administration de votre ville ou de votre commune concernant les possibilités d'une élimination réglementaire et respectueuse de l'environnement de l'appareil.



Cet appareil est marqué selon la directive 2002/96/CE concernant les appareils électriques et électroniques usagés (WEEE).

Ce produit, arrivé en fin de vie, ne doit pas être éliminé par le biais des ordures ménagères ordinaires ; il doit être remis à un point de collecte prévoyant le recyclage d'appareils électriques et électroniques. Le symbole figurant sur le produit, dans le manuel d'utilisation ou sur l'emballage, attire votre attention à cet égard. Les matériaux sont recyclables conformément à leur marquage. Avec la réutilisation, le recyclage des matériaux ou d'autres formes de recyclage d'appareils usagés, vous apportez une contribution importante à la protection de notre environnement.



Danger de mort !

Débranchez la fiche secteur sur les appareils, qui ne sont plus utilisés. Déconnectez le câble d'alimentation et débranchez-le avec la fiche.



Radio digitale portatile per DAB+/FM DAB 7

DAB+

Istruzioni d'uso

Premessa

Questo manuale aiuta a usare

- in modo sicuro e conforme
- a quanto prescritto

la radio, qui di seguito chiamata impianto o apparecchio.

Destinatari di queste istruzioni d'uso

Le istruzioni d'uso sono rivolte a coloro che

- installano,
- utilizzano,
- puliscono
- o smaltiscono l'apparecchio.

Caratteristiche grafiche di queste istruzioni d'uso

Diversi elementi del manuale sono contrassegnati con simboli particolari. In

questo modo risulta semplice capire se si tratta di testo normale,

- elenchi o
- istruzioni operative.



Pericolo di esplosione!

Prestare attenzione in caso di impiego di batterie non ricaricabili.

- Portare l'interruttore 13 del vano batterie su **OFF!**
- Non utilizzare l'alimentatore!

Indice

Sicurezza e installazione dell'apparecchio	4
Sicurezza	4
Uso delle batterie	5
Descrizione dell'apparecchio	8
Contenuto della confezione	8
Le particolari caratteristiche dell'apparecchio	8
Comandi	9
Come predisporre l'apparecchio per il funzionamento .	11
Inserimento delle batterie/degli accumulatori	11
Funzione di carica della batteria	12
Come migliorare la ricezione dell'antenna	12
Come collegare l'alimentatore	12
Come utilizzare le cuffie	13
Funzioni generali dell'apparecchio	14
Accensione dell'apparecchio	14
Come impostare la sorgente	14
Come regolare il volume	14
Come impostare la lingua	15
Spegnimento dell'apparecchio	15
Funzionamento con la batteria	15
La funzione DAB	16
Che cos'è il DAB+	16

Come usare l'apparecchio in modalità DAB	17
Come eseguire una ricerca con il DAB	17
Selezione manuale delle stazioni / Tuning con DAB	17
Come memorizzare le stazioni DAB	18
Navigazione nel menu	18
Come ripristinare le impostazioni standard	18
Impostazione dell'illuminazione del display	19
Come visualizzare la versione software	19
Aggiorn.software	19
Impostazione della compressione dati DRC	19
Come eliminare le compressioni non attive	19
Visualizzazione delle informazioni	20
Modalità FM	21
Come sintonizzare una stazione VHF/FM	21
Impostazione Mono/Stereo	21
Memorizzazione delle stazioni FM	22
Come pulire l'apparecchio	23
Come richiamare le indicazioni sul display	23
Come eliminare le anomalie	24
Dati tecnici	25
Indicazioni per lo smaltimento	26

Sicurezza e installazione dell'apparecchio

Leggere attentamente le norme di sicurezza e conservarle per eventuali consultazioni successive. Seguire sempre tutte le avvertenze e istruzioni di questo manuale e riportare sul retro dell'apparecchio.

Sicurezza

Cautela nell'uso dell'adattatore di rete!

- L'apparecchio può solo essere collegato a una tensione di rete di 100 - 240 V~, 50/60 Hz. Non cercate mai di far funzionare l'apparecchio con un'altra tensione.
- Usare solo l'alimentatore fornito in dotazione.
- La spina deve essere collegata solo al termine dell'installazione a norma.
- Qualora l'alimentatore risulti difettoso o l'apparecchio presenti altri danni, esso non deve essere messo in funzione.
- Quando si estrae l'alimentatore dalla presa, tirare tenendo la spina, non il cavo.
- Per evitare rischi di incendi e il pericolo di scossa elettrica, non esporre l'apparecchio alla pioggia o ad altre fonti di umidità.

- Non mettere in funzione l'apparecchio nelle vicinanze di vasche da bagno, piscine o dove si formano spruzzi d'acqua.
- Non mettere mai contenitori con liquidi, es. vasi di fiori, sull'apparecchio. Questi potrebbero rovesciarsi, e il liquido fuoriuscito può provocare danni considerevoli o produrre il rischio di scossa elettrica.
- Se dovessero penetrare corpi estranei nell'apparecchio, estrarre la spina dalla presa. Far controllare l'apparecchio da personale esperto altamente qualificato prima di rimetterlo in funzione. In caso contrario, c'è il rischio di subire una scossa elettrica.
- Non aprire il contenitore. In caso contrario, c'è il rischio di subire una scossa elettrica.
- Non cercare mai di riparare da soli un apparecchio difettoso. Rivolgersi sempre a uno dei nostri centri di assistenza clienti.
- Non aprite l'apparecchio in nessun caso - è consentito solo a un tecnico esperto.



- Corpi estranei, ad es. aghi, monete, ecc., non devono cadere all'interno dell'apparecchio.
- Non si devono posare fonti di combustione libere, come ad es. candele accese sull'apparecchio.
- Non permettete mai che i bambini utilizzino da soli l'apparecchio.

- Fare eseguire i lavori di manutenzione sempre da personale specializzato qualificato. Altrimenti si mette in pericolo se stessi e gli altri.
- Non toccate le connessioni sul lato posteriore dell'apparecchio con oggetti metallici o con le dita. Si possono verificare cortocircuiti.
- L'apparecchio rimane collegato alla rete elettrica anche se si trova disattivato in standby. Estrarre la spina dell'alimentatore dalla presa se non si usa l'apparecchio per un lungo periodo di tempo. Tirare tenendo soltanto la spina.
- Non ascoltare la musica a volume eccessivo. Può danneggiare l'udito in modo permanente.
- Questo apparecchio non deve essere utilizzato da persone (inclusi bambini) con facoltà fisiche, sensoriali o mentali limitate, o con mancanza di esperienza e/o di conoscenze, a meno che non siano sotto la sorveglianza di una persona responsabile della loro sicurezza, che eventualmente le abbia anche istruite su come far funzionare l'apparecchio.
- I bambini devono essere sorvegliati affinché non giochino con l'apparecchio.
- Non è consentito apportare modifiche all'apparecchio.
- Apparecchi o accessori danneggiati non devono più essere utilizzati.

Uso delle batterie

- Tenere le batterie fuori dalla portata dei bambini che potrebbero metterle in bocca e inghiottirle. Questo può provocare seri danni alla salute. In tal caso consultare subito un medico!
- Le batterie normali non devono essere ricaricate, riscaldate o gettate nel fuoco (**pericolo di esplosione!**)
- Sostituire a tempo debito le batterie che si stanno esaurendo.
- Sostituire sempre tutte le batterie insieme; utilizzare sempre batterie dello stesso tipo.

Attenzione!

- Le batterie danneggiate o da cui sia fuoriuscito del liquido possono provocare ustioni chimiche al contatto con la pelle. In questo caso usare guanti protettivi adeguati. Pulire il vano batterie con un panno asciutto.
- Non sottoporre le batterie a condizioni estreme. Non metterle su caloriferi e non esporle ai raggi diretti del sole!

Informazioni importanti per lo smaltimento:

Le batterie possono contenere sostanze nocive, che danneggiano la salute e l'ambiente.

- Il prodotto contiene batterie che sono soggette alla direttiva europea 2006/66/CE. Esse non devono essere smaltite tra i normali rifiuti domestici.
- Informatevi sulle norme locali relative allo smaltimento separato delle batterie, perché grazie allo smaltimento corretto si evitano possibili conseguenze negative sull'ambiente e sulle persone.

Questo simbolo è presente sulle batterie contenenti sostanze nocive:



Installazione dell'apparecchio

- Collocare l'apparecchio su un fondo stabile, sicuro e orizzontale. Provvedere a una buona aerazione.
- Non posare mai l'apparecchio su superfici morbide, come tappeti, coperte o in prossimità di tende e ad-dobbi da parete. Si rischia di interrompere la circolazione d'aria necessaria. Questo potrebbe provocare l'incendio dell'apparecchio.
- L'apparecchio non deve essere coperto da tende, coperte o giornali.

- Non collocare l'apparecchio vicino a fonti di calore come ad esempio i radiatori. Evitare i raggi solari diretti e i luoghi con polvere eccessiva.
- Prestare attenzione al fatto che, in determinate condizioni, i piedini dell'apparecchio possono lasciare impronte colorate su alcune superfici dei mobili. Applicare una protezione tra l'apparecchio e la superficie del mobile di appoggio.
- Il posto ove collocare l'apparecchio non deve essere scelto in ambienti a umidità elevata, ad es. cucine o saune, perché la formazione di acqua di condensa può provocare danni all'apparecchio.
- L'apparecchio è destinato all'uso in ambiente asciutto e con clima mite e non deve essere esposto a gocciolamenti o spruzzi d'acqua.
- Durante l'utilizzo, l'apparecchio deve essere sempre in posizione orizzontale. Non usare all'aperto!
- Tenerlo lontano dagli apparecchi che producono forti campi magnetici.
- Se si usano lampade a risparmio di energia nelle immediate vicinanze, il funzionamento dell'apparecchio può risultare compromesso.
- Non posare oggetti pesanti sull'apparecchio.
- Collocare una base antisdrucciolevole sotto i piedini dell'apparecchio per evitare impronte sui mobili.
- Quando si sposta l'apparecchio da un ambiente freddo a uno caldo, è possibile che al suo interno si

formi della condensa. In questo caso attendere circa un'ora prima di mettere in funzione l'apparecchio.

- Accertarsi che il cavo di alimentazione o la spina siano sempre facilmente accessibili, in modo da poter staccare rapidamente l'apparecchio dall'alimentazione elettrica! Posare il cavo di alimentazione in modo da evitare che qualcuno si inciampi.
- La presa deve trovarsi il più possibile vicino all'apparecchio.
- Per il collegamento alla rete, inserire completamente la spina nella presa.
- Usare un allacciamento alla rete adatto e facilmente accessibile e non usare prese multiple!
- Non afferrare l'alimentatore o la spina di rete con le mani bagnate: pericolo di scossa elettrica!
- In caso di anomalie o formazione di fumo e odori nell'involucro, staccare subito la spina dalla presa!
- Prima di un temporale staccare la spina di rete dalla presa.
- Se l'apparecchio non viene usato per lungo tempo, ad esempio nel caso di un lungo viaggio, estrarre la spina di rete dalla presa.
- Un volume troppo alto, in particolare se si usano le cuffie, può provocare danni all'udito.

Uso conforme alle disposizioni

Questo apparecchio è destinato esclusivamente all'utilizzo in ambienti chiusi per l'ascolto della radio. Un utilizzo diverso o che va al di là di quanto detto sopra, non è da considerare conforme alla destinazione d'uso.

L'apparecchio è concepito per un utilizzo privato e non è indicato per scopi promozionali.

Descrizione dell'apparecchio

Contenuto della confezione

Accertarsi che siano presenti tutti gli accessori di seguito elencati:

- apparecchio radio DAB,
- 4 batterie da 1,2 V, tipo AA Ni-MH
- alimentatore,
- il presente manuale d'uso.

Le particolari caratteristiche dell'apparecchio

- La radio digitale mette a disposizione un nuovo formato, che permette di sentire un suono cristallino senza fruscii, né disturbi.

- La radio riceve sulle frequenze FM 87,5–108 MHz (analogico) e DAB 174–240 MHz (digitale).
- Sono disponibili più di 10 posizioni di memoria per le stazioni.
- Quando viene trovata o impostata una stazione, l'ora e la data vengono regolate automaticamente tramite il segnale DAB o FM/RDS.
- L'apparecchio dispone di un indicatore per l'ora e la data.
- L'apparecchio ha un attacco per le cuffie.
- È possibile far funzionare l'apparecchio staccato dalla rete elettrica sia con batterie normali che alcaline. (batterie fornite in dotazione).



Pericolo di esplosione!





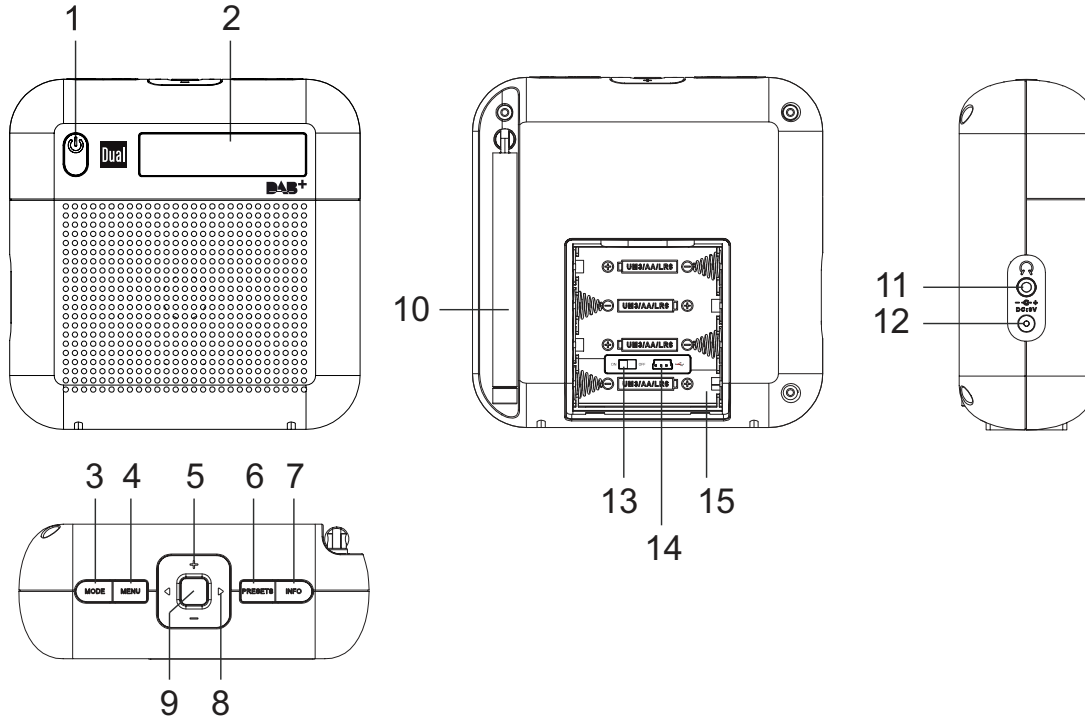

Prestare attenzione in caso di impiego di batterie non ricaricabili.

- ➔ Portare l'interruttore 13 del vano batterie su **OFF!**
- Non utilizzare l'alimentatore!

Comandi



Descrizione dell'apparecchio

1		Accensione, spegnimento dell'apparecchio STANDBY	10		Antenna telescopica DAB/FM
2	Schermo	Display LCD	11		Preso per cuffie spinotto da 3,5 mm
3	MODE	Selettore radio digitale DAB, radio analogica FM	12		Preso per alimentatore, 9V, 1000mA
4	MENU	Aprire, chiudere il menu; indietro nel menu	13	ON OFF	Interruttore di carica delle batterie
5	+ -	pulsanti del volume + : più alto, - : più basso	14		Collegamento di servizio (solo per tecnici)
6	PRESETS	Stazioni programmate, richiamare con PRESET o memorizzare	15		Vano batterie
7	INFO	Visualizzazione informazioni	-		Targhetta identificativa (lato posteriore)
8		Menu: navigazione nei menu DAB: impostazione delle stazioni FM: Premere brevemente il pulsante: impostazione manuale della frequenza (a passi di 0,05 MHz)			
9		DAB, menu: confermare il comando, attivare l'opzione Menu FM: premere tasto ricerca automatica delle stazioni			

Come predisporre l'apparecchio per il funzionamento

Inserimento delle batterie/degli accumulatori



Pericolo di esplosione!

Prestare attenzione in caso di impiego di batterie non ricaricabili.

- Portare l'interruttore 13 del vano batterie su **OFF!**
- Non utilizzare l'alimentatore!

A batterie (accumulatori) inserite l'apparecchio può riprodurre la musica anche senza essere collegato alla rete elettrica.

Nota:

Nel caso in cui l'apparecchio non venga utilizzato per molto tempo, estrarre le batterie/gli accumulatori che, esaurendosi, potrebbero danneggiare l'apparecchio.

- Girare l'apparecchio in modo da poter aprire il vano batterie 15.

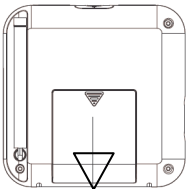

- Spingere il coperchio verso il basso nel senso indicato dalla freccia.
- Portare l'interruttore 13 del vano batterie su **ON!**
- Per far funzionare l'apparecchio senza collegarlo alla rete elettrica inserire le 4 batterie fornite in dotazione.
- Prestare attenzione alla polarità corretta. Vedere la grafica nel vano batterie.

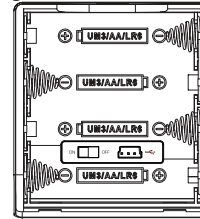

- Richiudere accuratamente il coperchio del vano batterie, in modo che le linguette di arresto scattino.

Nota:

- utilizzare esclusivamente batterie dello stesso tipo. Non utilizzare mai batterie vecchie e nuove insieme.
- Utilizzare batterie sigillate contro la perdita di liquido.

Funzione di carica della batteria

- ➔ Portare l'interruttore 13 su **ON** per attivare la funzione di carica.
- ➔ Accertarsi di utilizzare batterie ricaricabili!
- ➔ Collegare la radio all'alimentazione di rete.
- ➔ L'apparecchio si trova ora sotto carica. Le batterie vengono ricaricate automaticamente.
- ➔ L'intero ciclo di carica dura circa 4 ore.
- ➔ Rimuovere la spina di alimentazione.

Nota:

Se si accende l'apparecchio durante il ciclo di carica, si prolunga la durata di caricamento.

Informazioni importanti sullo smaltimento

Le batterie possono contenere sostanze tossiche, che danneggiano l'ambiente.

- ➔ Perciò è tassativo smaltire le batterie come prescritto dalle norme di legge vigenti. Non gettare mai le batterie nei normali rifiuti domestici.

Come migliorare la ricezione dell'antenna

Il numero e la qualità delle stazioni che si ricevono dipende dalle condizioni di ricezione del luogo in cui si trova l'apparecchio. Con l'antenna telescopica DAB/FM 10 è possibile ottenere una ricezione eccellente. L'an-

tenna deve essere estratta completamente e orientata al meglio.

Nota:

Per ricevere le stazioni digitali (modalità DAB) è necessario estrarre completamente l'antenna telescopica 10.

Come collegare l'alimentatore

Collegare l'apparecchio alla rete elettrica (100-240 V~, 50/60 Hz).

- ➔ Per alimentare l'apparecchio con corrente elettrica, inserire il cavo dell'alimentatore nella presa 12 (DC 9V) dell'apparecchio e successivamente inserire la spina nella presa.

Nota:

Usare solo l'alimentatore fornito in dotazione!

- ➔ Prima di collegare il cavo alla presa, assicurarsi che la tensione d'esercizio della spina di alimentazione sia confacente alla tensione di rete locale.

Nota:

In caso di non utilizzo staccare la spina dalla presa. Tirare tenendo la spina di rete e non il cavo. Prima di un temporale staccare la spina di rete dalla presa. Se l'apparecchio non viene usato per lungo tempo, ad esempio nel caso di un lungo viaggio, estrarre la spina.

Per eliminare il calore che si sviluppa durante il funzionamento deve essere garantita una sufficiente aerazione. Pertanto, non coprire l'apparecchio e non collocarlo in un armadio chiuso. Lasciare uno spazio libero di almeno 10 cm intorno all'apparecchio.

Nota:

È possibile che dopo un blackout elettrico il display **non** visualizzi l'ora corretta.

Attenzione!

Eseguire il collegamento alla rete solo dopo aver completato tutti gli altri collegamenti! Osservare le indicazioni riportate sulla targhetta.

Quando l'apparecchio è collegato alla tensione di rete, alcune parti rimangono comunque in esercizio tramite la funzione Standby. Per spegnere completamente l'apparecchio si deve estrarre la spina. È necessario inoltre rimuovere accumulatori/batterie.

Come utilizzare le cuffie



Danni all'udito!

Non ascoltare la radio a volume troppo elevato con le cuffie. Può danneggiare l'udito in modo permanente. Prima di usare le cuffie, regolare il volume dell'apparecchio al livello minimo.

Quando si collegano le cuffie (non in dotazione), il volume degli altoparlanti è azzerato.

- ➔ Utilizzare solo cuffie con uno spinotto da 3,5 mm.
- ➔ Inserire la spina delle cuffie nella presa per cuffie 11 dell'apparecchio.

La riproduzione del suono avviene ora esclusivamente attraverso la cuffia nello stereo.

- ➔ Se si desidera di nuovo sentire il suono attraverso gli altoparlanti, estrarre lo spinotto della cuffia dalla relativa presa presente sull'apparecchio.

Funzioni generali dell'apparecchio

Accensione dell'apparecchio

- ➔ Prima di usare l'apparecchio, estrarre completamente l'antenna telescopica 10.
- ➔ Premere il tasto  1, l'apparecchio si accende. Il display si illumina.
- ➔ Viene visualizzato "Willkommen zu Digital Radio", l'apparecchio si trova in modalità radio DAB.

In modalità STANDBY l'apparecchio è spento, ma utilizzando l'alimentatore è collegato alla rete elettrica. Le batterie vengono ricaricate solo in presenza di collegamento alla rete elettrica.

Presupposto:

Interruttore 13 del vano batterie su **ON!**

Nota:

Dopo la prima accensione, l'apparecchio è nella modalità Radio DAB. L'apparecchio esegue automaticamente una ricerca delle stazioni radio AUTOSCAN. Durante la ricerca il display visualizza il progredire della ricerca e il numero delle stazioni digitali trovate.

Al termine della ricerca delle stazioni, viene riprodotta la prima stazione in ordine alfabetico.

Nota:

Se non viene rilevata alcuna stazione emittente, potrebbe non esserci alcun segnale. Spostare l'apparecchio ed eseguire una nuova ricerca delle stazioni emittenti.

- ➔ Verificare la potenza del segnale, vedere pag. 20.

Come impostare la sorgente

- ➔ Premere ripetutamente il tasto MODE 3 per passare alla fonte desiderata:
 - modalità DAB: Digitalradio
 - modalità FM: radio FM

Come regolare il volume

- ➔ Premere i tasti -VOL+ 10, 11 per impostare il volume desiderato.

Come impostare la lingua

- Premere il tasto MENU 4 e selezionare con ◀ ▶ 8 > **Menu principale**. Confermare premendo il tasto 9.
- Selezionare **Lingua** con ◀ ▶ 8. Confermare premendo il tasto 9.
- Selezionare la lingua desiderata con ◀ ▶ 8. Confermare premendo il tasto 9.

Spegnimento dell'apparecchio

- Per commutare la radio in standby, premere il tasto  1.
- In questa posizione l'apparecchio è spento, ma utilizzando l'alimentatore è collegato alla rete elettrica. Le batterie vengono ricaricate.
- Per scollegare l'apparecchio dalla rete elettrica, rimuovere l'alimentatore.

Funzionamento con la batteria

- Per far funzionare l'apparecchio senza collegarlo alla rete elettrica servirsi delle batterie fornite in dotazione.
- Se sul display compare l'indicazione "Batteria quasi scarica" procedere alla carica.
- Se durante il funzionamento si esegue il collegamento alla rete elettrica, sul display compare l'indicazione "Batterie in carica".
- Durata di funzionamento tipica: ca. 6 – 8 ore con volume a metà

La funzione DAB

Che cos'è il DAB+

DAB è un nuovo formato digitale che permette di avere un suono limpido e senza fruscii.

Diversamente dalle tradizionali stazioni analogiche, con il DAB molte stazioni trasmettono sulla stessa frequenza. Ciò viene detto ensemble o multiplexer. Un ensemble è costituito dalla stazione radio e da numerosi componenti service o dati, che vengono trasmessi individualmente dalle stazioni. Per informazioni consultare www.digitalradio.de o www.digitalradio.ch.

Compressione dei dati

La radio digitale sfrutta le caratteristiche del sistema uditivo umano. L'orecchio umano non percepisce suoni al di sotto di una certa soglia di volume. I dati che si trovano al di sotto di questa soglia, detta "udibilità della soglia al silenzio", possono quindi essere filtrati. Ciò è possibile perché in un flusso di dati digitale di ogni unità di informazioni è memorizzato anche il suo volume, relativo ad altre unità. In un segnale audio, inoltre, i dati con un volume inferiore a un determinato limite vengono coperti da quelli con volume maggiore. Tutte le informazioni audio in un brano di musica che cadono sotto la cosiddetta soglia di mascheramento uditivo, possono essere filtrate dal segnale da trasmettere. Ciò porta a una riduzione del flusso di dati da trasmettere senza che l'ascoltatore possa percepire una differenza di

suono (HE AAC v2 - procedimento di codifica aggiuntivo per DAB+).

Audiostream

Gli audiostream della radio digitale sono flussi di dati costanti, che contengono frame MPEG 1 Audio Layer 2 con cui rappresentano le informazioni acustiche. Ciò permette di trasmettere i programmi radiofonici tradizionali e di ascoltarli. La radio digitale offre non solo un'eccellente qualità del suono, ma anche informazioni supplementari. Esse possono riferirsi al programma in corso (DLS ad es. titolo, interprete) oppure essere indipendenti (ad es. notiziari, meteo, traffico, consigli).

Ricezione radio DAB

Service, selezione e ricerca

L'apparecchio inizia automaticamente la ricerca delle stazioni non appena viene acceso. Se non si dovesse ricevere alcuna stazione, sul display viene visualizzato il messaggio "Not available". Ciò significa che non c'è ricezione oppure che la ricezione è molto debole. In questo caso occorre modificare la posizione dell'apparecchio.

Come usare l'apparecchio in modalità DAB

Come eseguire una ricerca con il DAB

La ricerca automatica "Ricerca completa" esegue una scansione di tutti i canali DAB Band III e trova quindi tutte le stazioni che trasmettono nell'area di ricezione.

- Premere il tasto MENU 4. Il menu si apre.
- Premendo ◀ ▶ 8 selezionare > **Ricerca completa**. Confermare premendo il tasto 9.
- La ricerca inizia, sul display viene visualizzata la barra di avanzamento.
- È possibile verificare sull'apparecchio la stazione trovata. Poi premere ◀ ▶ 8.
- Per selezionare una stazione, premere il tasto 9.

Nota:

Se nessun tasto viene premuto, dopo 10 secondi la radio ritorna automaticamente alla stazione precedente.

Se non è stata trovata alcuna stazione, verificare l'antenna telescopica, estrarla e allungarla completamente. Eventualmente cambiare il luogo in cui si trova l'apparecchio.

- Verificare se nelle vicinanze vengono trasmesse stazioni radio digitali.

Selezione manuale delle stazioni / Tuning con DAB

- Premere il tasto MENU 4. Il menu si apre.
- Premendo ◀ ▶ 8 selezionare > **Sintonizz. manuale**. Confermare premendo il tasto 9.
- Premere ◀ ▶ 8 per scorrere tra le label da 5A fino a 13 F e le relative frequenze, quindi confermare con il tasto 9.
- Viene visualizzato l'indicatore di potenza del segnale. Se su uno dei canali DAB viene trovato un ensemble, il display ne visualizza il nome e vengono automaticamente memorizzate le stazioni.
- Premere il tasto 9 per uscire dal menu.

Come memorizzare le stazioni DAB

La memoria programmi può memorizzare fino a 10 stazioni nell'area DAB.

Nota:

Le stazioni memorizzate permangono anche in caso di assenza di corrente.

- Impostare la stazione desiderata.
- Premere il tasto PRESET 6 in modo prolungato. Compare "**Memor. preselez.**".
- Con ◀ ▶ 8 selezionare la posizione di programma 1 – 10.
- Confermare con il tasto 9.

Selezione delle stazioni programmate

- Premere il tasto PRESET 6, sul display compare "**Visual. preselez.**".
- Con ◀ ▶ 8 selezionare la posizione di programma 1 – 10.
- Confermare con il tasto 9.

Se non è stata memorizzata nessuna stazione radio nella posizione di programma selezionata compare "**(Vuoto)**".

Cancellazione di un'emittente memorizzata

- Salvare una nuova stazione nel posto di memoria abbinato al tasto Preset.

Scorrimento delle stazioni

- Premere il tasto menu 4, confermare > **Lista stazioni** con il tasto 9, con ◀ ▶ 8 scorrere nella lista, attivare la stazione con il tasto 9.
- Con il tasto ◀ ▶ 8 scorrere nella lista, attivare la stazione con il tasto 9.

Navigazione nel menu

Come ripristinare le impostazioni standard

Quando si cambia la collocazione dell'apparecchio, ad es. in caso di un trasloco, è possibile che le stazioni DAB memorizzate non si sentano più. In questo caso ripristinando le impostazioni standard è possibile cancellare tutte le stazioni memorizzate, e contemporaneamente iniziare una nuova ricerca di stazioni.

- Premere il tasto menu 4.
- Con ◀ ▶ 8 selezionare > **Menu principale** e poi > **Valori di default**.
- Confermare sempre con il tasto 9. Confermare la richiesta selezionando "**Si**" e confermare.

Nota:

Tutte le stazioni precedentemente memorizzate sono state cancellate.

Dopo aver effettuato un reset con successo, l'apparecchio avvia una ricerca completa.

Impostazione dell'illuminazione del display

- Premere il tasto MENU 4 e selezionare > **Menu principale** e poi > **Retroilluminazione**. Confermare ogni volta con il tasto 9.
- Impostare la luminosità su una delle tre opzioni: alta, media e bassa. Confermare ogni volta con il tasto 9.

Come visualizzare la versione software

- Premere il tasto MENU 4 e selezionare > **Menu principale** e poi **Versione del software**.
- Confermare con il tasto 9.

Aggiorn.software

- Solo per esperti del servizio.

Impostazione della compressione dati DRC

Il grado di compressione compensa le oscillazioni dinamiche e quindi le variazioni di volume in arrivo.

- Premere il tasto MENU 4 e selezionare con ◀ ▶ 8 > **DRC**.
- Confermare premendo il tasto 9.

Con ◀ ▶ 8 selezionare il grado di compressione:

- DRC alto – compressione elevata
 - DRC basso – compressione bassa
 - DRC disattivato – compressione disattivata.
- Confermare premendo il tasto 9.

Come eliminare le compressioni non attive

È possibile eliminare le stazioni radio che non trasmettono più.

- Premere il tasto MENU 4.
- Con ◀ ▶ 8 **selezionare > Stazioni non attive**.
- Confermare premendo il tasto 9.
- Con ◀ ▶ 8 **selezionare> Sì** e confermare premendo il tasto 9.

Visualizzazione delle informazioni

- Premendo ripetutamente il tasto INFO 7 è possibile scorrere tra le diverse informazioni, come ad es. ora, data, frequenza, velocità di trasmissione audio, potenza del segnale, DLS, tipologia di programma, ensemble/nome multiplex. Vedere pag.23

Potenza del segnale:

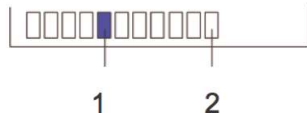

- La marcatura 1 mostra il livello necessario.
- Le stazioni, la cui potenza di segnale si trova al di sotto del livello richiesto, non inviano un segnale sufficiente.

Modalità FM

Come sintonizzare una stazione VHF/FM

→ Per commutare su VHF/FM premere MODE 3.

Sul display viene visualizzato brevemente "FM MODALITÀ", quindi la frequenza e "Radio text", se si verifica la ricezione di una stazione.

Nel caso in cui si riceva un segnale RDS, viene visualizzato il nome della stazione e gli eventuali messaggi di testo della radio.

Selezione manuale della stazione emittente

→ Premere ◀ ▶ 8 in modalità FM per impostare la stazione desiderata. Sul display compare la frequenza. Premendo il tasto, la frequenza viene cambiata di volta in volta di 0,05 MHz.

Selezione automatica delle stazioni

→ Premere brevemente il tasto 9 oppure tenere premuto uno dei tasti ◀ ▶ 8 per avviare la ricerca automatica delle stazioni. Sul display scorre in avanti o indietro la frequenza di stazioni emittenti.

Quando viene trovata una stazione FM con un segnale sufficientemente potente, la ricerca si arresta e inizia la riproduzione dei programmi della stazione.

Nota:

Per sintonizzare stazioni più deboli si consiglia di utilizzare la selezione manuale delle stazioni.

È possibile impostare nel menu > **Impostaz. di ricerca** se la ricerca automatica delle stazioni deve cercare solo stazioni con buona ricezione (**Solo stazioni con buona ricezione**) o tutte le stazioni (**Tutte le stazioni**).

Impostazione Mono/Stereo

Nota:

Si può commutare su mono anche manualmente, in questo modo la ricezione è meno disturbata.

- Premere il tasto MENU 4. Il menu si apre.
- Premere ◀ ▶ 8 per selezionare > **Impostaz. audio** .
- Confermare premendo il tasto 9.
- Premere ripetutamente ◀ ▶ 8 per selezionare tra "Ricezione stereo" o "Solo mono". Confermare premendo il tasto 9.

Memorizzazione delle stazioni FM

La memoria programmi può memorizzare fino a 10 stazioni nella banda FM.

Nota:

Le stazioni memorizzate permangono anche in caso di assenza di corrente.

- Impostare la stazione desiderata.
- Premere il tasto PRESET 6 in modo prolungato. Compare "**Memor. preselez.**".
- Con ◀ ▶ 8 selezionare la posizione di programma 1 – 10.
- Confermare con il tasto 9.

Selezione delle stazioni programmate

- Premere il tasto PRESET 6, sul display compare "**Visual. preselez.**".
- Con ◀ ▶ 8 selezionare la posizione di programma 1 – 10.
- Confermare con il tasto 9.

Se non è stata memorizzata nessuna stazione radio nella posizione di programma selezionata compare "**(Vuoto)**".

Cancellazione di un'emittente memorizzata

- Salvare una nuova stazione nel posto di memoria abbinato al tasto Preset.

Come pulire l'apparecchio

Scossa elettrica!

Per evitare il pericolo di scossa elettrica, non pulire l'apparecchio con un panno umido o con l'acqua corrente. Prima della pulizia staccare la spina.

ATTENZIONE!

Non usare spugne abrasive, polvere abrasiva e solventi come alcol o benzina.

➔ Pulire la custodia con un panno morbido, inumidito con acqua.

Direttive e norme

Questo prodotto è conforme

- alla direttiva Bassa Tensione (2006/95/CE),
- alla direttiva ErP (2009/125/CE),
- alla direttiva CEM (2004/108/CE) e alla
- alla direttiva CE per i contrassegni.

Come richiamare le indicazioni sul display

Premendo il tasto INFO 7 si possono visualizzare le seguenti informazioni:

Modalità DAB	Funzionamento FM
DLS: testo scorrevole con informazioni supplementari, se fornite dalle stazioni Titolo canzone, notizie, titoli vari, ecc.	RDS Radiotext
Potenza del segnale	Tipo di programma
Tipo di programma	Frequenza
Nome gruppo Ensemble/Multiplex	Stereo/Mono
Numero Multiplex, frequenza	Ora
Signal Error Rate	Data
Audio Bit Rate/Encoding	
Ora	
Data	

Come eliminare le anomalie

Se l'apparecchio non funziona come previsto, effettuare una verifica utilizzando le seguenti tabelle.

Se non si riesce a eliminare l'anomalia seguendo le verifiche descritte, contattare la casa produttrice.

Problemi con l'apparecchio

Sintomo	Possibile causa/rimedio
L'apparecchio non si accende.	L'apparecchio non è alimentato dalla corrente. Collegare correttamente la spina alla presa di rete. Se occorre cambiare la presa. Batterie: effettuare un processo di carica
Non si sente alcun suono.	Aumentare il volume. Estrarre il connettore delle cuffie dall'apparecchio, per sentire attraverso gli altoparlanti. Potrebbe essere stata scelta la fonte sbagliata.

Sintomo	Possibile causa/rimedio
Si sente un fruscio.	Un cellulare o un altro apparecchio vicino al player emettono onde radio che creano disturbo. Allontanare il cellulare o il dispositivo dalla radio.
Vi sono altri disturbi di funzionamento, forti rumori oppure sul display compare un'indicazione non corretta.	I componenti elettronici dell'apparecchio sono disturbati. Alimentatore di rete: estrarre la spina. Lasciare l'apparecchio staccato dalla fonte di energia per ca. 10 secondi. Collegare nuovamente l'apparecchio oppure inserire le batterie.
Il display non si accende.	Accendere l'apparecchio. Estrarre la spina e reinserirla; accendere l'apparecchio.

Problemi con la radio

Sintomo	Possibile causa/rimedio
Non si riceve nessuna stazione radio.	L'apparecchio non è nella modalità Radio. Premere il tasto MODE.
Non si riceve alcun segnale DAB.	Controllare se nella regione è possibile la ricezione DAB. Orientare nuovamente l'antenna. Provare a ricevere altre stazioni.
Il suono è debole o di cattiva qualità.	Altri apparecchi, ad es. il televisore, disturbano la ricezione. Allontanare l'apparecchio radio da questi apparecchi.
	Le batterie sono esaurite. Sostituire le batterie con batterie nuove.
	L'antenna non è estratta o orientata. Estrarre l'antenna. Girare l'antenna per migliorare la ricezione.



Dati tecnici

Dimensioni dell'apparecchio (larghezza x altezza x profondità):	127 mm x 130 mm x 50 mm
Peso:	ca. 0,5 kg
Alimentazione di tensione:	100 – 240 V corrente alternata, 50/60 Hz, 0,25 A 9 V DC, 1000 mA
Assorbimento di corrente in Standby	< 1 W
Batterie	4 da 1,2 V AA Ni-MH, 2200 mAh
Batterie	4 x 1,5 V AA Mignon LR6
Potenza di uscita:	1 W RMS
Condizioni ambientali:	da +5°C a +35°C 5% - 90% di umidità relativa dell'aria (che non condensa)
Radio: Gamme di frequenze:	FM 87,5–108 MHz DAB 174–240 MHz
Antenna:	Antenna telescopica DAB/FM
Attacco per le cuffie:	3,5 mm

Con riserva di modifiche tecniche ed errori.
Le dimensioni sono approssimative.

Come contattare il produttore

DGC GmbH
Graf-Zeppelin-Str.7

D-86899 Landsberg
www.dual.de

Indicazioni per lo smaltimento

Smaltimento dell'imballaggio

Durante il trasporto, il vostro nuovo apparecchio è stato protetto dall'imballaggio. Tutti i materiali usati sono ecologicamente compatibili e riutilizzabili. Contribuite anche voi smaltendo l'imballaggio nel rispetto dell'ambiente. Potete reperire informazioni sui sistemi di smaltimento presso il vostro rivenditore o il vostro centro di smaltimento comunale. Prima dello smaltimento dell'apparecchio rimuovere le batterie.



Pericolo di soffocamento!

Non lasciare l'imballaggio e relativi componenti ai bambini.

Esiste il pericolo di soffocamento a causa delle pellicole e di altri materiali di imballaggio.

Smaltimento dell'apparecchio

I vecchi apparecchi non sono rifiuti privi di valore. Grazie allo smaltimento nel rispetto dell'ambiente, è possibile recuperare materie prime utili. Informarsi presso la propria amministrazione cittadina o comunale circa le opportunità di smaltimento adeguato ed ecologico dell'apparecchio.



Questo apparecchio è contrassegnato in conformità alla direttiva 2002/96/CE relativa ai vecchi apparecchi elettrici ed elettronici (WEEE).

Una volta terminato il suo ciclo di vita, questo prodotto non deve essere smaltito tra i normali rifiuti domestici, ma deve essere consegnato presso un punto di raccolta per il riciclaggio di apparecchi elettrici ed elettronici. Il simbolo sul prodotto, sul manuale d'uso o sull'imballaggio richiama a tale aspetto. I materiali vanno riciclati in base al proprio simbolo. Con il riutilizzo, il recupero dei materiali o altre forme di riciclaggio di vecchi apparecchi si contribuisce in modo decisivo alla protezione del nostro ambiente.



Pericolo di morte!

Una volta che l'apparecchio è fuori servizio, estrarre la spina della corrente elettrica. Tagliare il cavo di rete e rimuoverlo insieme alla spina.