

Quadro-/ Hexacopter RAPITUS Frame-Kit

Best.Nr. X4F: 820 276 X4C: 820 277 X6F: 820 278 X6C: 820 279

Auf unserer Website www.pollin.de steht für Sie immer die aktuellste Version der Anleitung zum Download zur Verfügung.



Sicherheitshinweise

- Diese Bedienungsanleitung ist Bestandteil des Produktes. Sie enthält wichtige Hinweise zur Inbetriebnahme und Bedienung! Achten Sie hierauf, auch wenn Sie das Produkt an Dritte weitergeben! Bewahren Sie deshalb diese Bedienungsanleitung zum Nachlesen auf!
- **Schließen Sie auf keinen Fall 230 V~ Netzspannung an. Es besteht Lebensgefahr!**
- Beim Umgang mit Produkten die mit elektrischer Spannung in Berührung kommen, müssen die gültigen VDE-Vorschriften beachtet werden.
- Benutzen Sie den Bausatz nicht weiter, wenn er beschädigt ist.
- In Schulen, Ausbildungseinrichtungen, Hobby- und Selbsthilfewerkstätten ist das Betreiben durch geschultes Personal verantwortlich zu überwachen.
- In gewerblichen Einrichtungen sind die Unfallverhütungsvorschriften des Verbandes der gewerblichen Berufsgenossenschaften für elektrische Anlagen und Betriebsmittel zu beachten.
- Das Produkt darf nicht fallen gelassen oder starkem mechanischem Druck ausgesetzt werden, da es durch die Auswirkungen beschädigt werden kann.
- Das Gerät muss vor Feuchtigkeit, Spritzwasser und Hitzeeinwirkung geschützt werden.
- Betreiben Sie die Baugruppe nicht in einer Umgebung, in welcher brennbare Gase, Dämpfe oder Staub sind.
- Dieses Gerät ist nicht dafür bestimmt, durch Personen (einschließlich Kinder) mit eingeschränkten physischen, sensorischen oder geistigen Fähigkeiten oder mangels Erfahrung und/oder mangels Wissen benutzt zu werden, es sei denn, sie werden durch eine für ihre Sicherheit zuständige Person beaufsichtigt oder erhalten von ihr Anweisungen, wie das Gerät zu benutzen ist.
- Entfernen Sie keine Aufkleber vom Produkt. Diese können wichtige sicherheitsrelevante Hinweise enthalten.
- Das Produkt ist kein Spielzeug! Halten Sie das Gerät von Kindern fern.
- Falls das Gerät repariert werden muss, dürfen nur Original-Ersatzteile verwendet werden!
Die Verwendung abweichender Ersatzteile kann zu ernsthaften Sach- und Personenschäden führen!
Eine Reparatur des Gerätes darf nur vom Elektrofachmann durchgeführt werden!



Bestimmungsgemäße Verwendung

Das RAPITUS Frame-Kit ist das Grundgerüst für einen fernsteuerbaren Quadro-/ Hexacopter. Für eine vollständige Funktion sind weitere Komponenten notwendig.

Der Quadro-/ Hexacopter RAPITUS ist ausschließlich für die Verwendung als akkubetriebenes, funkgesteuertes Modell vorgesehen. Eine andere Verwendung als angegeben ist nicht zulässig! Änderungen können zur Beschädigung dieses Produktes führen, darüber hinaus ist dies mit Gefahren, wie z.B. Kurzschluss, Brand, elektrischem Schlag etc. verbunden. Für alle Personen- und Sachschäden, die aus nicht bestimmungsgemäßer Verwendung entstehen, ist nicht der Hersteller, sondern der Betreiber verantwortlich.

Bitte beachten Sie, dass Bedien- und/oder Anschlussfehler außerhalb unseres Einflussbereiches liegen. Verständlicherweise können wir für Schäden, die daraus entstehen, keinerlei Haftung übernehmen.

Symbolerklärung



Das Symbol mit dem Ausrufezeichen im Dreieck weist auf wichtige Hinweise in dieser Bedienungsanleitung hin, die unbedingt zu beachten sind. Des weiteren wenn Gefahr für Ihre Gesundheit besteht, z.B. durch elektrischen Schlag.

Modellvarianten

Quadcopter RAPITUS X4F/C



Abbildung RAPITUS X4F/C inklusive optionalem Zubehör

- Antennenaufnahme
- FPV-Kameraaufnahme
- HD-Kameraaufnahme
- Gummilager für HD-Kameraaufnahme
- Schraubensatz Flug-Steuerung

Lieferumfang RAPITUS X4F/C Frame-Kit

1x Topdeck - Best.Nr. 820 286 / 820 297

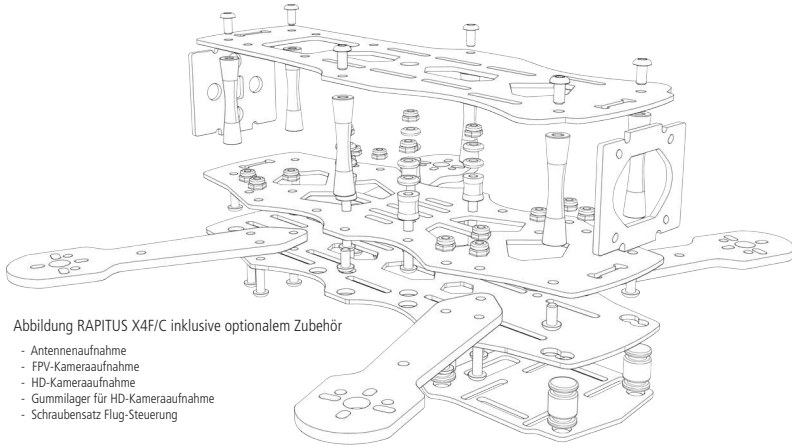
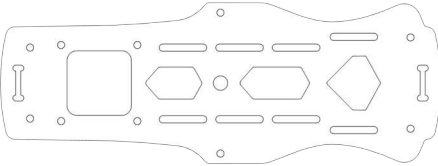

1x Middledeck - Best.Nr. 820 289 / 820 298

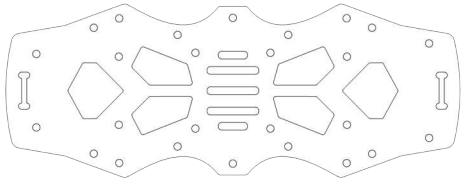

1x Lowerdeck - Best.Nr. 820 290 / 820 299

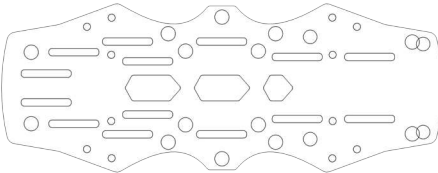

4x 5"-Motorausleger - Best.Nr. 820 293 / 820 301



12x M3x6



12x M3x14



12x M3x5,5



6x Abstandhalter



Zur Montage benötigen Sie einen 2 mm Inbusschlüssel und einen 5,5 mm Maul- oder Steckschlüssel.

Hexacopter RAPITUS X6F/C



Abbildung RAPITUS X6F/C inklusive optionalem Zubehör

- Antennenaufnahme
- FPV-Kameraaufnahme
- HD-Kameraaufnahme
- Gummilager für HD-Kameraaufnahme
- Schraubensatz Flug-Steuerung

Lieferumfang RAPITUS X6F/C Frame-Kit

1x Topdeck - Best.Nr. 820 305 / 820 311

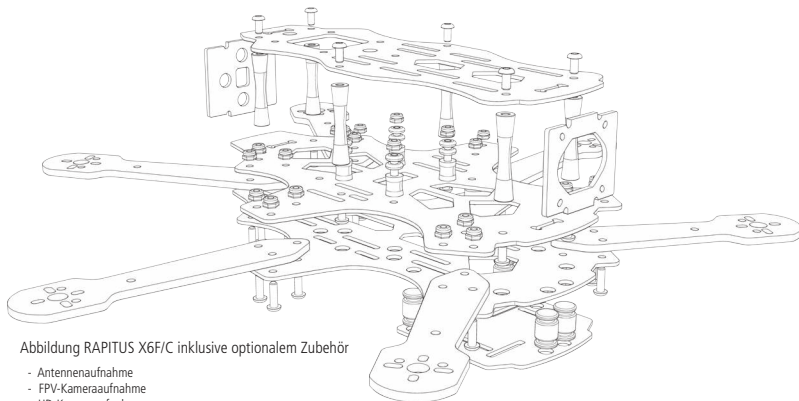
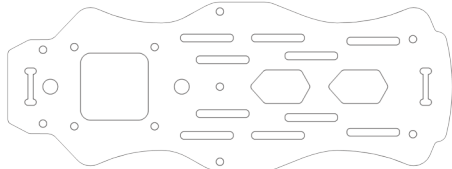

1x Middledeck - Best.Nr. 820 306 / 820 312

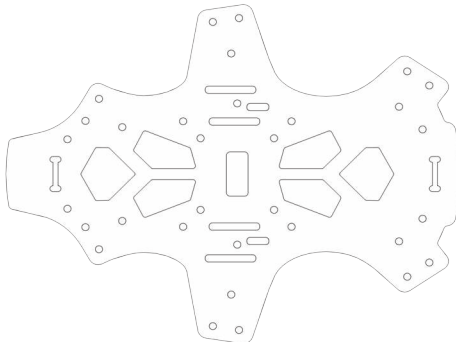

1x Lowerdeck - Best.Nr. 820 307 / 820 313

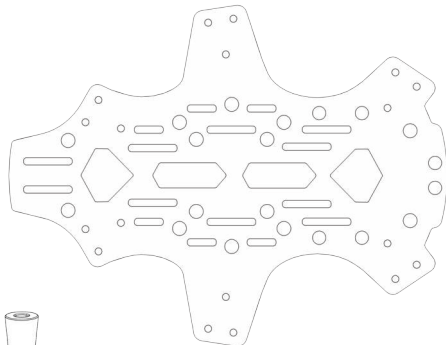

4x 5''-Motorausleger lang - Best.Nr. 820 310 / 820 316



2x 5''-Motorausleger kurz - Best.Nr. 820 309 / 820 315



6x Abstandhalter



12x M3x6



18x M3x14



18x M3x5,5



Zur Montage benötigen Sie einen 2 mm Inbusschlüssel und einen 5,5 mm Maul- oder Steckschlüssel.

Montage RAPITUS X4F/C

1.

1x Middledeck

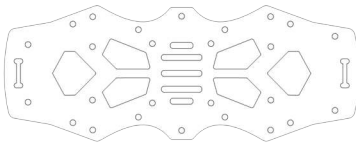

1x Lowerdeck

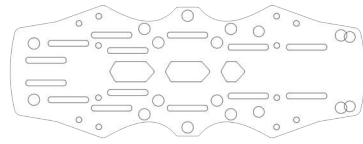

4x 5"-Motorausleger



12x M3x14



12x M3x5,5

4x

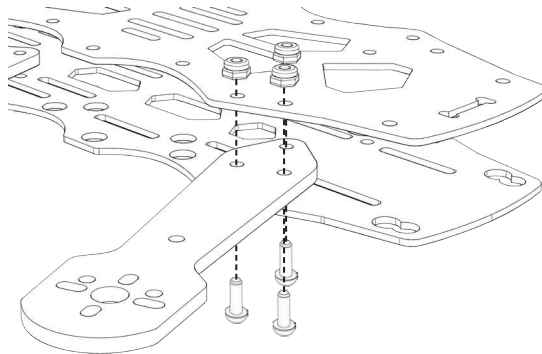

Die Motorausleger werden zwischen Lowerdeck und Middledeck jeweils mit drei Schrauben fixiert.

2.

1x Topdeck

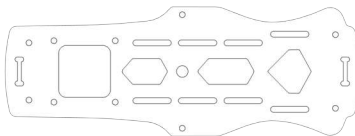

6x Abstandhalter



12x M3x6

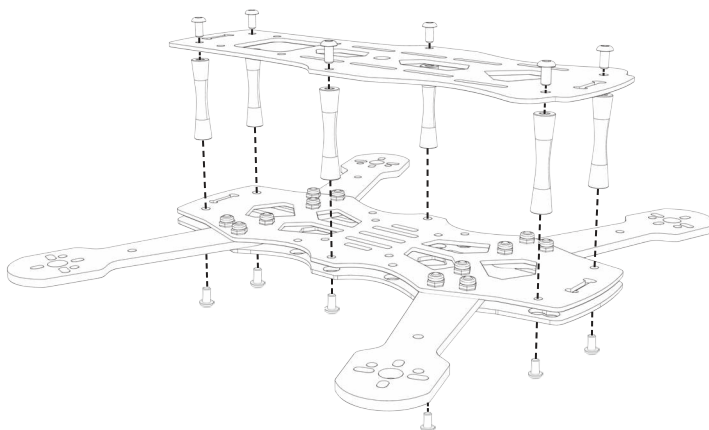

Das Topdeck wird mit Hilfe von insgesamt 12 Schrauben und den 6 Abstandhaltern am Middledeck fixiert.

Montage RAPITUS X6F/C

1.

1x Middledeck

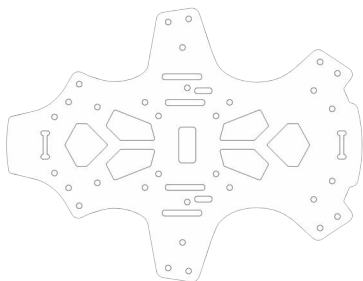

1x Lowerdeck

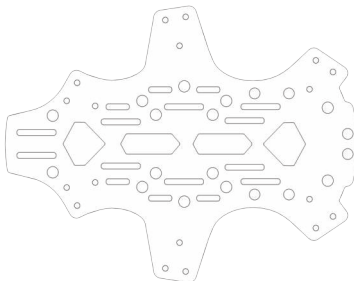

2x 5"-Motorausleger kurz



4x 5"-Motorausleger lang



18x M3x14



18x M3x5,5



Achten Sie darauf die kurzen Motorausleger an den vorderen Montagepunkten zu platzieren.

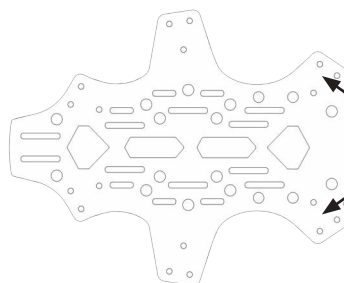

2x 5"-Motorausleger **KURZ**

6x

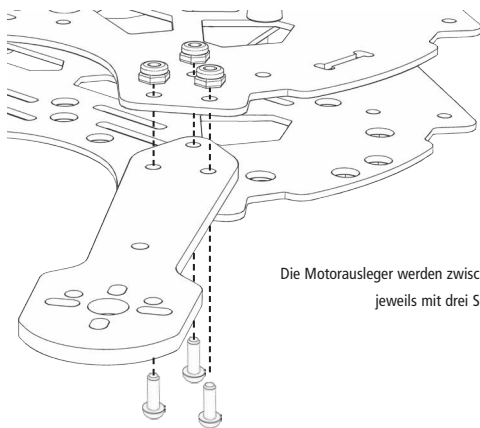

Die Motorausleger werden zwischen Lowerdeck und Middledeck jeweils mit drei Schrauben fixiert.

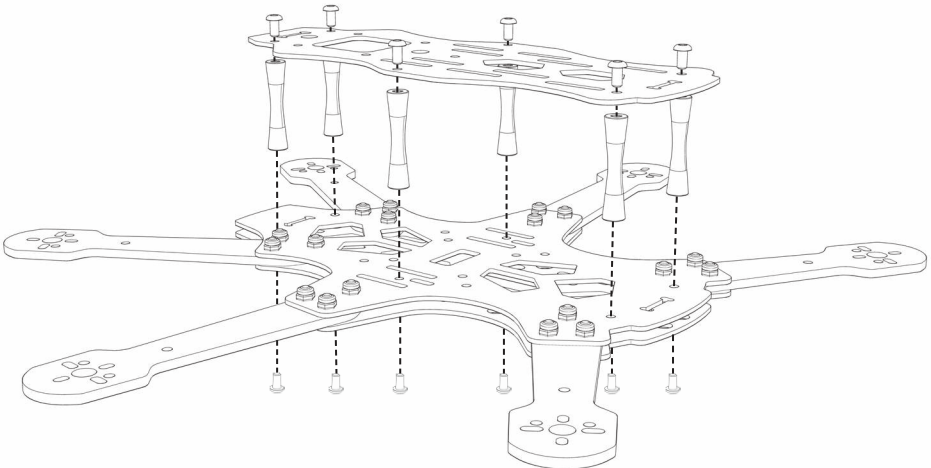
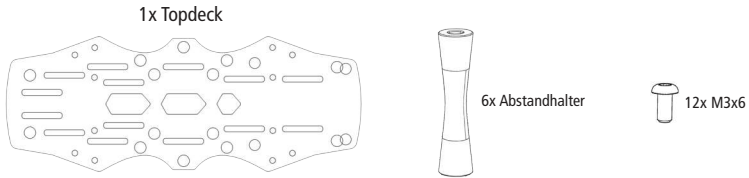
2.

Das Topdeck wird mit Hilfe von insgesamt 12 Schrauben und den 6 Abstandhaltern am Middledeck fixiert.

Technische Daten

RAPITUS X4F:

- Maße (HxBxL): 46x223x185mm
- Gewicht: 150 g
- Materialart: Glasfaser FR4
- Materialstärke: 1,50mm (Rahmen); 3,00 (Motorausleger)

RAPITUS X6F:

- Maße (HxBxL): 46x335x280mm
- Gewicht: 210 g
- Materialart: Glasfaser FR4
- Materialstärke: 1,50mm (Rahmen); 3,00 (Motorausleger)

RAPITUS X4C:

- Maße (HxBxL): 46x223x185mm
- Gewicht: 130 g
- Materialart: Vollcarbon
- Materialstärke: 1,50mm (Rahmen); 3,00 (Motorausleger)

RAPITUS X6C:

- Maße (HxBxL): 46x335x280mm
- Gewicht: 175 g
- Materialart: Vollcarbon
- Materialstärke: 1,50mm (Rahmen); 3,00 (Motorausleger)

Passendes Zubehör

RAPITUS X4F/C



HD-Kameraaufnahme RAPITUS X4F Glasfaser
Best.Nr. 5G-820 292

HD-Kameraaufnahme RAPITUS X4F Vollcarbon
Best.Nr. 820 300



6''-Motorausleger RAPITUS X4F Glasfaser
Best.Nr. 5G-820 294

6''-Motorausleger RAPITUS X4F Vollcarbon
Best.Nr. 820 302



Gummilager für HD-Kameraaufnahme 4er-Set
RAPITUS X4F/X4C
Best.Nr. 820 317



Schraubensatz Flug-Steuerung RAPITUS X4F/C
Best.Nr. 820 322

RAPITUS X6F/C

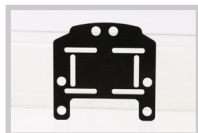

HD-Kameraaufnahme RAPITUS X6F Glasfaser
Best.Nr. 820 308

HD-Kameraaufnahme RAPITUS X6F Vollcarbon
Best.Nr. 820 314

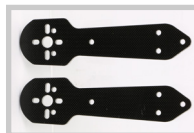

6''-Motorausleger RAPITUS X6F Glasfaser
Best.Nr. 820 326

6''-Motorausleger RAPITUS X6F Vollcarbon
Best.Nr. 820 325



Gummilager für HD-Kameraaufnahme 6er-Set
für RAPITUS X6F
Best.Nr. 820 318



Schraubensatz Flug-Steuerung RAPITUS X6F/C
Best.Nr. 820 322

RAPITUS X4F/C & X6F/C



Brushless Motor PICHler Schnurrz 16GS
Best.Nr. 820 280



Fahrtenregler PICHler Schnurrz 12A
Best.Nr. 820 281



Luftschrauben-Set, 5''x3'' Links/Rechts
Best.Nr. 820 283



Luftschrauben-Set, 6''x3'' Links/Rechts
Best.Nr. 820 284

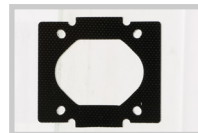

FPV-Kameraaufnahme X4F/X6F Glasfaser
Best.Nr. 820 295

FPV-Kameraaufnahme X4C/X6C Vollcarbon
Best.Nr. 820 303

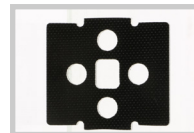

Antennenaufnahme X4F/X6F Glasfaser
Best.Nr. 820 296

Antennenaufnahme X4C/X6C Vollcarbon
Best.Nr. 820 304



LiPo-Akku EXTRON X1, 1300mAh, 11,1V
Best.Nr. 820 282



Graupner MZ-12HoTT RC-Fernsteuerung
2.4GHz, 6 Kanäle
Best.Nr. 820 328



Graupner MX-16HoTT RC-Fernsteuerung
2.4GHz, 8 Kanäle
Best.Nr. 820 329



Graupner GR-12L HoTT Empfänger
2.4GHz, 6 Kanäle
Best.Nr. 820 330



Graupner GR-12 HoTT Empfänger
2.4GHz, 6 Kanäle
Best.Nr. 820 331

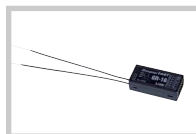

Graupner GR-16 HoTT Empfänger
2.4GHz, 8 Kanäle
Best.Nr. 820 332

Ersatzteile

RAPITUS X4F/C



Topdeck RAPITUS X4F Glasfaser
Best.Nr. 820 286
Topdeck RAPITUS X4C Vollcarbon
Best.Nr. 820 297



Middledeck RAPITUS X4F Glasfaser
Best.Nr. 820 289
Middledeck RAPITUS X4C Vollcarbon
Best.Nr. 820 298

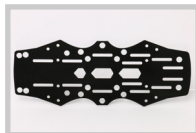

Lowerdeck RAPITUS X4F Glasfaser
Best.Nr. 820 290
Lowerdeck RAPITUS X4C Vollcarbon
Best.Nr. 820 299



5"-Motorausleger RAPITUS X4F Glasfaser
Best.Nr. 820 293
5"-Motorausleger RAPITUS X4C Vollcarbon
Best.Nr. 820 301



Schraubensatz Motorausleger RAPITUS X4F/C
Best.Nr. 820 320



Schraubensatz Rahmen RAPITUS X4F/C
Best.Nr. 820 319

RAPITUS X6F/C

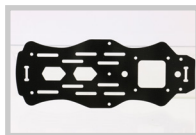

Topdeck RAPITUS X6F Glasfaser
Best.Nr. 820 305
Topdeck RAPITUS X6C Vollcarbon
Best.Nr. 820 311



Middledeck RAPITUS X6F Glasfaser
Best.Nr. 820 306
Middledeck RAPITUS X6C Vollcarbon
Best.Nr. 820 312



Lowerdeck RAPITUS X6F Glasfaser
Best.Nr. 820 307
Lowerdeck RAPITUS X6C Vollcarbon
Best.Nr. 820 313



Schraubensatz Motorausleger RAPITUS X6F/C
Best.Nr. 820 321



5"-Motorausleger kurz RAPITUS X6F Glasfaser
Best.Nr. 820 309
5"-Motorausleger kurz RAPITUS X6C Vollcarbon
Best.Nr. 820 315



5"-Motorausleger lang RAPITUS X4F Glasfaser
Best.Nr. 820 310
5"-Motorausleger lang RAPITUS X4C Vollcarbon
Best.Nr. 820 316



Schraubensatz Rahmen RAPITUS X6F/C
Best.Nr. 820 319

Garantiebedingungen

Die aktuellen gültigen Garantiebedingungen finden Sie im Internet unter www.pollin.de in unseren allgemeinen Geschäftsbedingungen.

Bitte beachten Sie, dass Schäden, die auf Abnutzung, Überlastung, falsches Zubehör oder unsachgemäße Behandlung zurückzuführen sind, von der Garantie ausgeschlossen sind.

Entsorgung



Elektro- und Elektronikgeräte, die unter das Gesetz "ElektroG" fallen, sind mit nebenstehender Kennzeichnung versehen und dürfen nicht mehr über Restmüll entsorgt, sondern können kostenlos bei den kommunalen Sammelstellen z.B. Wertstoffhöfen abgegeben werden.



Als Endverbraucher sind Sie gesetzlich (Batterien-Verordnung) zur Rückgabe gebrauchter Batterien und Akkus verpflichtet. Schadstoffhaltige Batterien/ Akkus sind mit nebenstehender Kennzeichnung versehen.

Eine Entsorgung über den Hausmüll ist verboten.

Verbrauchte Batterien/ Akkus können kostenlos bei den kommunalen Sammelstellen z.B. Wertstoffhöfen oder überall dort abgegeben werden, wo Batterien/ Akkus verkauft werden!



Diese Bedienungsanleitung ist eine Publikation von Pollin Electronic GmbH, Max-Pollin-Straße 1, 85104 Pförring.
Alle Rechte einschließlich Übersetzung vorbehalten. Reproduktion jeder Art, z.B. Fotokopie, Mikroverfilmung oder die Erfassung in elektronischen Datenverarbeitungsanlagen, bedürfen der schriftlichen Genehmigung des Herausgebers.
Nachdruck, auch auszugsweise, verboten. Diese Bedienungsanleitung entspricht dem technischen Stand bei Drucklegung.
Änderung in Technik und Ausstattung vorbehalten.

© Copyright 2015 by Pollin Electronic GmbH