

RELICON by **HellermannTyton**



RELICON – Innovative
Gießharz- und Gelsysteme

Für verlässliche Kabelverbindungen





RELICON: aus Erfahrung wissend, auf die Zukunft aufbauend.

HellermannTyton ist einer der führenden Anbieter von Produkten zum Bündeln, Befestigen, Schützen, Kennzeichnen und Verarbeiten von Kabeln und Leitungen sowie deren Anschlusskomponenten. Außerdem entwickeln wir zukunftsweisende Systeme in Bereichen der Daten- und Netzwerktechnik.

Im Mittelpunkt unserer Unternehmensphilosophie stehen immer unsere Kunden und ihr Bedürfnis nach der perfekten Lösung rund ums Kabel. Innovative Gießharz- und Gelsysteme der Premium-Marke RELICON werden diesem Anspruch mehr als gerecht. Sie erweitern nicht nur das HellermannTyton Produktportfolio, im Bereich zuverlässiger flexibler Kabelverbindungen spiegelt RELICON auch die herausragende Qualität aller Marken aus dem Hause HellermannTyton wider.

Schon heute den Blick auf die Produkt-Anforderungen von morgen zu richten und mit Pioniergeist und technischem Know-how zu erfüllen, dafür steht RELICON und dafür steht HellermannTyton.



**Gießharztechnologie
von RELICON
Seite 5**



**Geltechnologie
von RELICON
Seite 37**



**Zubehör
Seite 57**



RELICON: eine verlässliche Verbindung von Gegenwart und Zukunft.

RELICON steht für „reliable connection“. Denn eine „verlässliche Verbindung“ zu schaffen, spiegelt den Anspruch der Marke an ihre Produkte und sich selbst wider: eine verlässliche Verbindung von Anforderungen der Gegenwart und Chancen der Zukunft. Eine verlässliche Verbindung von Zielen des Unternehmens und Interessen der Umwelt. Eine verlässliche Verbindung von effizienter Herstellung und optimalem Nutzen.

RELICON ist schnell zu einer wichtigen Marke auf dem Elektroinstallationsmarkt geworden. Dank unserer Elektronikkompetenz entwickeln und produzieren wir hochqualitative Produkte im Mittel- und Niederspannungsbereich und tragen mit unseren Kabelverbindungen wesentlich zur Netzsicherheit bei. Wir beliefern den Markt mit einer Palette von Gießharz- und Gel-Produkten sowie weiterem Zubehör.

Die Marke RELICON steht ausschließlich für Spitzenprodukte, die dem neuesten Stand der Technik entsprechen.

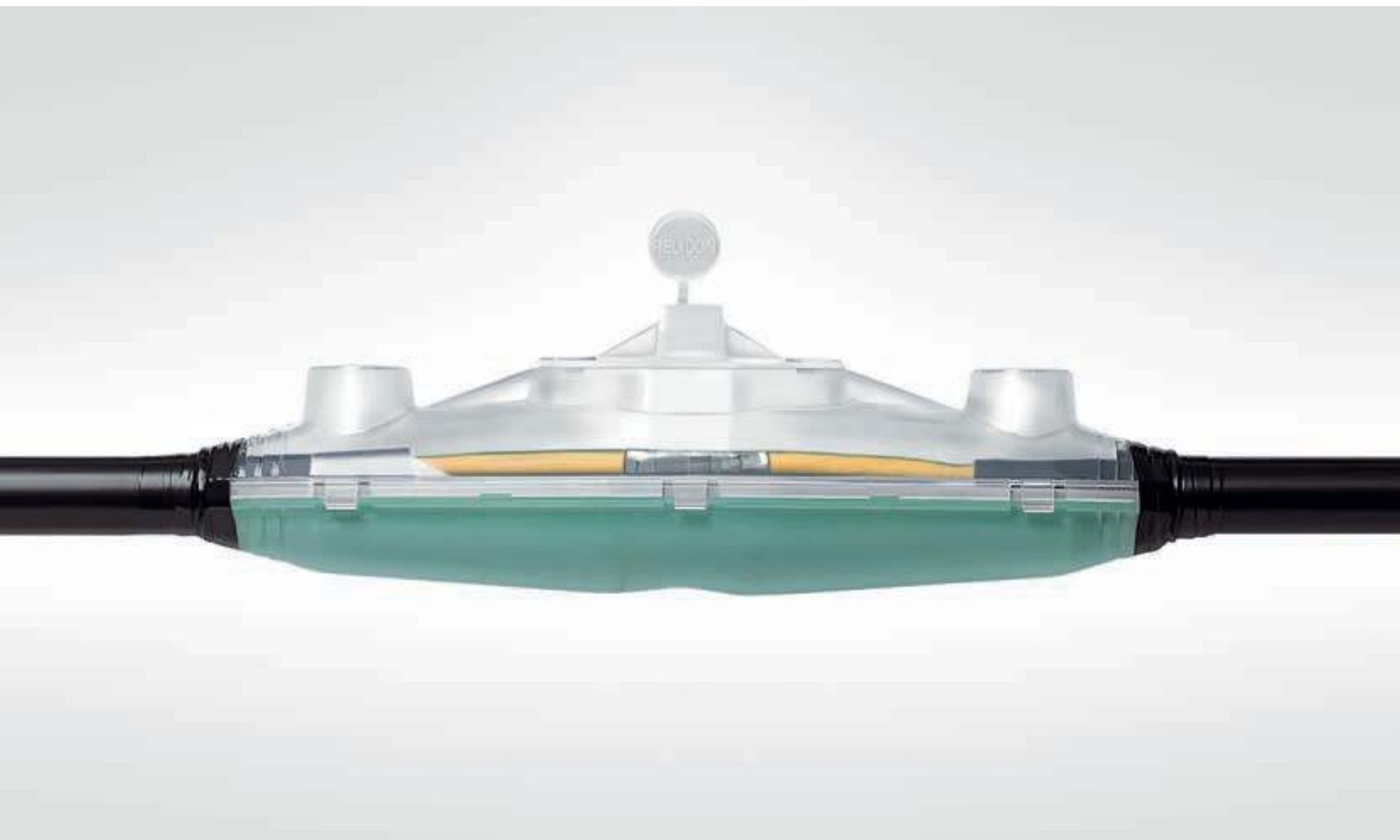

Gießharztechnologie von RELICON

Verbindungsgarnituren		
ohne Schraubverbinder	RELICON i-Line SF	8
mit Schraubverbinder	RELICON i-Line Premium SF	9
Flexible Verbindungsgarnituren		
	RELICON F-Line SF	10
Abzweigergarnituren		
	RELICON Y-Line SF	11
	RELICON T-Line SF	12
Parallelabzweigergarnitur		
	RELICON PAH-1	13
für Hausanschlüsse	RELICON PAH-2	14
	RELICON PAH-3	16
	RELICON PAH-4	18
	RELICON PA-11	20
	RELICON PA-12	22
	RELICON PA-13	24

2-Komponenten Polyurethan Gießharz

RELICON PUR 33	28
RELICON PUR 66	29
RELICON PUR 771	30
RELICON PUR 44 Flex	31
RELICON PUR 112 FR	32

2-Komponenten Epoxidharz

RELICON EP 64	33
RELICON EP 20	34

2-Komponenten Kaltvergussmasse

RELICON Reliflex	35
------------------	----

2-Komponenten Polyurethan Dichtspachtel

RELICON PUR DS	36
----------------	----



Gießharztechnologie von RELICON by HellermannTyton

Gießharzkabelgarnituren kommen überall dort zum Einsatz, wo unterirdisch Verlängerungen oder Verbindungen von Kabeln und Leitungen geschaffen werden. Die Garnituren sind hohen Beanspruchungen ausgesetzt, denn das verwendete Zweikomponentengießharz muss nach der Aushärtung einen sicheren mechanischen Langzeitschutz gegen Fremdeinwirkungen bieten.

RELICON Gießharzkabelgarnituren schaffen verlässliche Verbindungen im Erdreich. Sie schützen Kabelwerkstoffe vor thermischer Belastung, Feuchtigkeit und Staub, sind resistent gegen sämtliche Umwelteinflüsse und zugleich umweltfreundlich. Für die chemische und Erdöl verarbeitende Industrie stellt RELICON vorwiegend Verbindungen mit Epoxidharzen (EP) bereit, während Polyurethanharze (PUR) nahezu universelle Anwendung finden.



Anwendungsvideo:
RELICON Gießharzmuffen



RELICON SF-Technologie.



RELICON SF-Technologie: einfache und sichere Anwendung.

Die RELICON Gießharzprodukte zeichnen sich durch das System SF aus. Das Prinzip des „Sicheren Füllens“ sorgt bei fachgerechter Verarbeitung dafür, dass der Monteur mit dem Gießharz nicht in Berührung kommt. Gießharz und Härter werden in einem transparenten Zweikammerbeutel gemischt. Mit dem beiliegenden Einfüllstutzen und dem Adapter zur Befestigung am Muffenkörper kann die Mixtur ganz einfach in die Garniturschalen eingefüllt werden. Durch die transparenten Verbindungsgarnituren ist jederzeit eine optische Kontrolle des Füllvorgangs garantiert. Das hydrophobe Gießharz ist schonend für die Umwelt und kann nach dem Vergießen im normalen Hausmüll entsorgt werden. Dank seiner exzellenten hydrolytischen Stabilität ist es daher besonders für Langzeitanwendungen geeignet.



Transparenter 2-Kammer-Beutel zur besseren Kontrolle des Mischvorgangs.



Mit Druck öffnet sich die Trennung zwischen der Gießharz- und Härterkammer.



Einfaches Durchmischen der zwei Komponenten.



Der patentierte Farbwechsel zeigt den erfolgreichen Mischvorgang an.



Automatisches und sauberes Öffnen des Gießharzbeutels durch Anbringen des Einfüllstutzens.



Einfüllstutz und Adapter ermöglichen eine effiziente Befüllung der Formschale.



Verbindungsgarnituren ohne Schraubverbinder

RELICON i-Line SF

Die RELICON Verbindungsgarnituren sind für Elektroinstallationen im Niederspannungsnetz geeignet. Sie sind universell verwendbar für Kunststoffkabel und Leitungen aus PVC, PE, EPR und VPE wie N(A)YY und NYCWY.

Anwendungsgebiete: Anschlüsse und Verbindungen in Industriegebäuden, Energieversorgung im Erdreich, im Freien und im Wasser.

Hauptmerkmale

- Zweiteilige, schlagfeste, transparente Formschalen
- Kompakte Abmessungen
- Definierte Kabeldurchmesser an den Formschalen
- SF-System
- Sofort betriebsbereit
- Längs- und querwasserdicht
- Garnitur unter Wassereinfluss vergießbar

Set Inhalt

- Gießharz PUR 33
- im 2-Kammerbeutel, transparent
- Formschalen, transparent
- SF-Einfüllstutzen und Adapter
- Schutzhandschuhe, Schmirgelleinen, Montageanleitung
- HelaTape PVC Isolierband
- Abstandshalter für max. 5-adrige Kabel (i-1 bis i-4)



Verbindungsgarnituren i-Line SF (sicheres Füllen).

MATERIAL	Polyurethanharz 33 (PUR33)
Farbe	Grün (GN)
Betriebstemperatur	-25 °C bis +120 °C
Lagertemperatur	+4 °C bis +40 °C
Lagerzeit	48 Monate

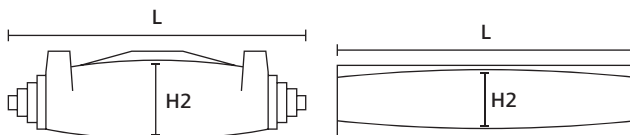

i-Line (i-0 - i-6)

i-Line (i-7)

i Ohne Verbinder!



Anwendungsvideo:
RELICON Gießharzmuffen

TYP	Ø Hauptkabel	Hauptkabel mm ² von - bis		Länge (L)	Höhe (H2)	Menge Harz	Art.-Nr.
i-0 / SF	7-16	3 x 1,5	5 x 2,5	182,0	25,0	95 ml / 130 g	435-00000
i-1 / SF	8-24	3 x 1,5	4 x 10 / 5 x 6	190,0	36,0	165 ml / 226 g	435-00001
i-1.5 / SF	8-24	3 x 1,5	4 x 16 / 5 x 10	215,0	39,0	220 ml / 301 g	435-00002
i-2 / SF	14-30	5 x 1,5	4 x 25 / 5 x 16	276,0	49,0	400 ml / 548 g	435-00003
i-3 / SF	23-35	5 x 10	4 x 50 / 5 x 35	360,0	54,0	655 ml / 897 g	435-00004
i-4 / SF	28-47	4 x 25	4 x 95	400,0	69,0	1140 ml / 1562 g	435-00005
i-5 / SF	33-55	4 x 50	4 x 150	520,0	100,0	2 x 1450 ml / 1987 g	435-00006
i-6 / SF	48-70	4 x 150	4 x 240	700,0	128,0	4 x 1640 ml / 2247 g	435-00007
i-7 / SF	55-77	4 x 185	4 x 400	870,0	140,0	5 x 1950 ml / 2672 g	435-00008

Alle Maße in mm. Technische Änderungen vorbehalten.
Mindestbestellmengen (MOQ) können abweichend zum Verpackungsinhalt sein.

Für produktspezifische Zulassungen und Normen kontaktieren Sie uns unter www.HellermannTyton.de

Verbindungsgarnituren mit Schraubverbinder

RELICON i-Line Premium SF

Die RELICON Premium Verbindungsgarnituren sind zusätzlich mit einem integrierten Verbinderblock ausgestattet. Sie sind für Elektroinstallationen im Niederspannungsnetz geeignet. Sie werden universell verwendet für Kunststoffkabel und Leitungen aus PVC, PE, EPR und VPE wie N(A)YY und NYCWY.

Anwendungsgebiete: Anschlüsse und Verbindungen in Industriegebäuden, Energieversorgung im Erdreich, im Freien und im Wasser.

Hauptmerkmale

- Zweiteilige, schlagfeste, transparente Formschalen
- Kompakte Abmessungen
- Definierte Kabeldurchmesser an den Formschalen
- SF-System
- Sofort betriebsbereit
- Längs- und querwasserdicht
- Garnitur unter Wassereinfluss vergießbar
- Verbinder für Al- und Cu-Leiter
- Sichere Verbindung bis 5-adrige Kabel

Set Inhalt

- Gießharz PUR 33
- im 2-Kammerbeutel, transparent
- Formschalen, transparent
- SF-Einfullstutzen und Adapter
- Schutzhandschuhe, Schmirgelleinen, Montageanleitung
- HelaTape PVC Isolierband
- Verbinderblock mit 5 Schraubverbindern inkl. Inbusschlüssel



Verbindungsgarnituren i-Line SF (sicheres Füllen).



SV-Verbinderblöcke.

MATERIAL	Polyurethanharz 33 (PUR33)
Farbe	Grün (GN)
Betriebstemperatur	-25 °C bis +120 °C
Lagertemperatur	+4 °C bis +40 °C
Lagerzeit	48 Monate

RoHS 

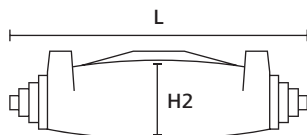

i-Line Premium

 Mit Verbinder!

TYP	Ø Hauptkabel	Hauptkabel mm ² von - bis		Länge (L)	Höhe (H2)	Menge Harz	Art.-Nr.
i-1 Premium SF	8-24	3 x 1,5	5 x 6	190,0	36,0	165 ml / 226 g	435-00009
i-2 Premium SF	14-30	5 x 1,5	5 x 16	276,0	49,0	400 ml / 548 g	435-00010
i-3 Premium SF	23-35	5 x 6	5 x 35	360,0	54,0	655 ml / 897 g	435-00011

Alle Maße in mm. Technische Änderungen vorbehalten.
Mindestbestimmungen (MOQ) können abweichend zum Verpackungsinhalt sein.



Flexible Verbindungsgarnituren

RELICON F-Line SF

Die RELICON F-Line Verbindungsgarnituren dienen im Niederspannungsbereich der Reparatur und dem Verbinden von flexiblen Leitungen wie z. B. H05RR-F, H07RN-F oder H07BQ-F.

Anwendungsgebiete: Anschlüsse und Verbindungen in Industriegebäuden, Energieversorgung im Erdreich, im Freien und im Wasser.

Hauptmerkmale

- Trommelbar und dauerhaft flexibel, auch bei Minusgraden
- Sehr gute Haftung, auch bei permanenter Biegebeanspruchung
- Einfache und schnelle Montage
- Längs- und querwasserdicht
- Hohe Abriebbeständigkeit
- Beständig gegen Erdalkalien, chemische Einflüsse und UV-Strahlung

Set Inhalt

- Gießharz PUR 44 Flex
- Im 2-Kammerbeutel, transparent
- Formschalen mit Zubehör
- SF-Einfüllstutzen
- Schutzhandschuhe, Schmirgelleinen, Montageanleitung
- HelaTape selbstverschweißendes Isolierband
- HelaTape PVC Isolierband
- Reinigungstuch, Kunststoffgewebestreifen



Flexible Verbindungsgarnitur F-Line.

MATERIAL	Polyurethanharz 44 Flex (PUR44 Flex)
Farbe	Schwarz (BK)
Betriebstemperatur	-25 °C bis +120 °C
Lagertemperatur	+4 °C bis +40 °C
Lagerzeit	24 Monate

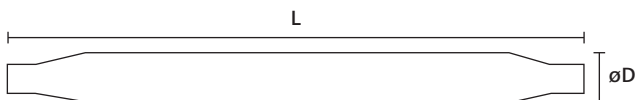

F-Line

i Ohne Verbinder!

TYP	Ø Hauptkabel	Hauptkabel mm ² von - bis		Länge (L)	Ø D	Menge Harz	Art.-Nr.
F-11 / SF	11-16	4 x 1,5	5 x 4	375,0	31,0	250 ml / 300 g	435-00200
F-12 / SF	17-20	4 x 4	5 x 6	375,0	34,0	350 ml / 420 g	435-00201
F-13 / SF	21-27	4 x 10	5 x 16	450,0	42,0	400 ml / 480 g	435-00202
F-14 / SF	25-32	4 x 16	5 x 25	450,0	42,0	600 ml / 720 g	435-00203
F-15 / SF	30-38	4 x 25	5 x 35	440,0	46,0	655 ml / 786 g	435-00204

Alle Maße in mm. Technische Änderungen vorbehalten.
Mindestbestellmengen (MOQ) können abweichend zum Verpackungsinhalt sein.



Abzweiggarituren

RELICON Y-Line SF

Die RELICON Abzweiggarituren sind für Elektroinstallationen im Niederspannungsnetz geeignet. Sie sind universell verwendbar für Kunststoffkabel und Leitungen aus PVC, PE, EPR und VPE wie N(A)YY und NYCWY.

Anwendungsgebiete: Anschlüsse und Verbindungen in Industriegebäuden, für die Energieversorgung im Erdreich, im Freien und im Wasser.

Hauptmerkmale

- Zweiteilige, schlagfeste, transparente Formschalen
- Kompakte Abmessungen
- Definierte Kabeldurchmesser an den Formschalen
- SF-System
- Sofort betriebsbereit
- Längs- und querwasserdicht
- Garnitur unter Wassereinfluss vergießbar

Set Inhalt

- Gießharz PUR 33
- im 2-Kammerbeutel, transparent
- Formschalen, transparent
- SF-Einfillstützen und Adapter
- Schutzhandschuhe, Schmirgelleinen, Montageanleitung
- HelaTape PVC Isolierband

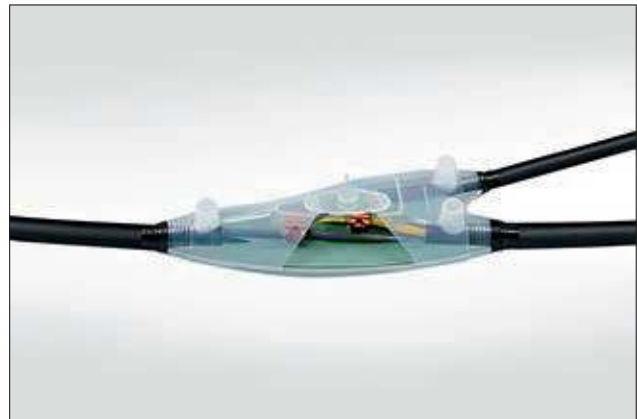

Abzweiggaritur Y-Line SF (sicheres Füllen).

MATERIAL	Polyurethanharz 33 (PUR33)
Farbe	Grün (GN)
Betriebstemperatur	-25 °C bis +120 °C
Lagertemperatur	+4 °C bis +40 °C
Lagerzeit	48 Monate

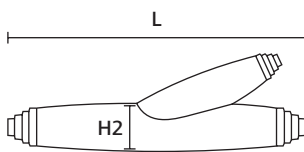

Y-Line

i Ohne Abzweigklemmen!

TYP	Ø Hauptkabel	Hauptkabel mm ² von - bis		Ø Abzweigkabel	Winkel	Abzweigkabel mm ² von - bis		Länge (L)	Höhe (H2)	Menge Harz	Art.-Nr.
Y-1 / SF	8-22	3 x 1,5	5 x 10	10-22	30 °	3 x 1,5	5 x 6	205,0	70,0	490 ml / 671 g	435-00051
Y-0 / SF	10-24	3 x 1,5	4 x 10	10-24	30 °	3 x 1,5	4 x 4	190,0	60,0	240 ml / 329 g	435-00050
Y-3 / SF	10-40	4 x 16	5 x 16	13-28	20 °	4 x 10	5 x 10	330,0	90,0	955 ml / 1308 g	435-00053
Y-2 / SF	25-33	4 x 16	5 x 25	15-30	20 °	4 x 6	5 x 16	350,0	98,0	1445 ml / 1980 g	435-00052
Y-6 / SF	30-55	4 x 95	4 x 185	17-40	20 °	4 x 10	4 x 70	430,0	130,0	2 x 1450 ml / 1987 g	435-00055
Y-5 / SF	35-51	4 x 25	4 x 150	17-33	15 °	4 x 10	4 x 50	298,0	120,0	2045 ml / 2802 g	435-00054

Alle Maße in mm. Technische Änderungen vorbehalten.
Mindestbestimmungen (MOQ) können abweichend zum Verpackungsinhalt sein.



Abzweiggarnturen

RELICON T-Line SF

Die RELICON Abzweiggarnturen sind für Elektroinstallationen im Niederspannungsnetz geeignet. Sie sind universell verwendbar für Kunststoffkabel und Leitungen aus PVC, PE, EPR und VPE wie N(A)YY und NYCWY.

Anwendungsgebiete: Anschlüsse und Verbindungen in Industriegebäuden, für die Energieversorgung im Erdreich, im Freien und im Wasser.

Hauptmerkmale

- Zweiteilige, schlagfeste, transparente Formschalen
- Kompakte Abmessungen
- Definierte Kabeldurchmesser an den Formschalen
- SF-System
- Sofort betriebsbereit
- Längs- und querwasserdicht
- Garnitur unter Wassereinfluss vergießbar

Set Inhalt

- Gießharz PUR 33
- im 2-Kammerbeutel, transparent
- Formschalen, transparent
- SF-Einfillstützen und Adapter
- Schutzhandschuhe, Schmirgelleinen, Montageanleitung
- HelaTape PVC Isolierband



Abzweiggarntur T-Line SF (sicheres Füllen).

MATERIAL	Polyurethanharz 33 (PUR33)
Farbe	Grün (GN)
Betriebstemperatur	-25 °C bis +120 °C
Lagertemperatur	+4 °C bis +40 °C
Lagerzeit	48 Monate

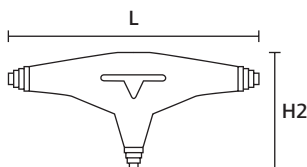

T-Line

i Ohne Abzweigklemmen!

TYP	Ø Hauptkabel	Hauptkabel mm ² von - bis		Ø Abzweigkabel	Winkel	Abzweigkabel mm ² von - bis		Länge (L)	Höhe (H2)	Menge Harz	Art.-Nr.
T-1 / SF	16-26	5 x 1,5	5 x 10	10-24	90 °	3 x 1,5	5 x 6	276,0	177,0	455 ml / 623 g	435-00100
T-2 / SF	25-32	5 x 6	5 x 16	18-25	90 °	5 x 1,5	5 x 10	380,0	225,0	2045 ml / 2802 g	435-00101
T-3 / SF	29-40	5 x 10	5 x 50	20-30	90 °	5 x 6	5 x 16	520,0	205,0	2 x 1450 ml / 1987 g	435-00102

Alle Maße in mm. Technische Änderungen vorbehalten.
Mindestbestimmungen (MOQ) können abweichend zum Verpackungsinhalt sein.



Parallelabzweiggaritur Hausanschlüsse

RELICON PAH-1

Die Parallelabzweiggaritur PAH ist eine universelle Verbindungs- und Abzweiggaritur. Geeignet als Einzelabzweigung mit handelsüblichen Abzweigklemmringen. Für Kunststoffkabel und Leitungen aus PVC, PE, EPR und VPE wie N(A)YY und NYM.

Anwendungsgebiete: Im Niederspannungsnetz als Abzweiggaritur für Hausanschlüsse, für Anschlüsse und Verbindungen in Industriegebäuden, für die Energieversorgung im Erdreich, im Freien und im Wasser.

Hauptmerkmale

- Schlagfeste, transparente Formschale
- Kompakte Abmessungen
- Längs- und querwasserdicht
- SF-System
- Garnitur unter Wassereinfluss vergießbar
- Sofort betriebsbereit
- Für alle Abzweigklemmringe geeignet
- System geprüft nach EN 50393 (entspricht DIN VDE 0278-393)

Set Inhalt

- Gießharz PUR 33, 1900 ml/2603 g
- Im 2-Kammerbeutel oder in Dosen
- Transparente Muffenschale
- Schaumstoffdichtungen, Schutzhandschuhe, Schmirgelleinen
- Reinigungstuch, Kabelkit, Montageanleitung
- SF-Einfüllstutzen (2-Kammerbeutel)
- Rührspatel (Dose)

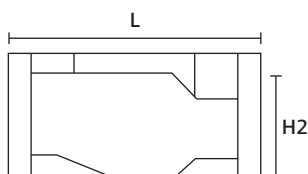

PAH-1

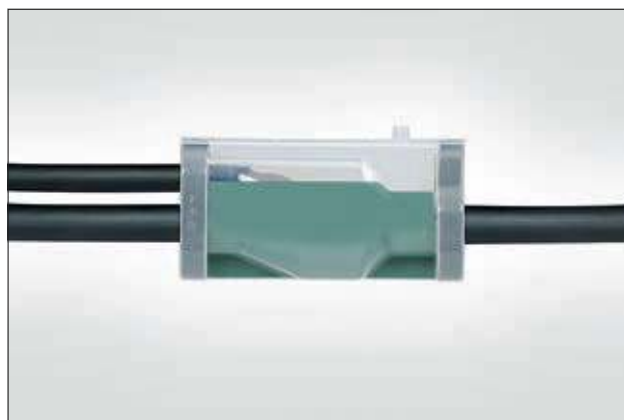

Parallelabzweiggaritur PAH-1 120/290, Hausanschlussgaritur.

MATERIAL	Polyurethanharz 33 (PUR33)
Farbe	Grün (GN)
Betriebstemperatur	-25 °C bis +120 °C
Lagertemperatur	+4 °C bis +40 °C
Lagerzeit	48 Monate



TYP	Ø Hauptkabel	Hauptkabel mm ² von - bis		Ø Abzweigkabel	Abzweigkabel mm ² von - bis		Länge (L)	Höhe (H2)	Verbinder	Gebinde	Art.-Nr.
PAH-1-120/290-B-SF	30-50	4 x 16	4 x 150	18-33	4 x 35	4 x 150	290,0	120,0	ohne	Beutel	435-00153
PAH-1-120/290-C-S	30-50	4 x 35	4 x 95	18-33	4 x 16	4 x 50	290,0	120,0	Isicompact-S	Dose	435-00167
PAH-1-120/290-B-SF-S	30-50	4 x 35	4 x 95	18-33	4 x 16	4 x 50	290,0	120,0	Isicompact-S	Beutel	435-00173
PAH-1-120/290-C	30-50	4 x 35	4 x 150	18-33	4 x 16	4 x 50	290,0	120,0	ohne	Dose	435-00159
PAH-1-120/290-C-M	30-50	4 x 35	4 x 150	18-33	4 x 16	4 x 50	290,0	120,0	Isicompact-M	Dose	435-00164
PAH-1-120/290-B-SF-M	30-50	4 x 35	4 x 150	18-33	4 x 16	4 x 50	290,0	120,0	Isicompact-M	Beutel	435-00170

Alle Maße in mm. Technische Änderungen vorbehalten.
Mindestbestimmungen (MOQ) können abweichend zum Verpackungsinhalt sein.



Parallelabzweiggarntur Hausanschlüsse

RELICON PAH-2, kennzeichnungsfrei

Die Parallelabzweiggarntur PAH ist eine universelle Verbindungs- und Abzweiggarntur. Geeignet als Einzelabzweigung mit handelsüblichen Abzweigklemmrings. Für Kunststoffkabel und Leitungen aus PVC, PE, EPR und VPE wie N(A)YY und NYM.

Anwendungsgebiete: Im Niederspannungsnetz als Abzweiggarntur für Hausanschlüsse, für Anschlüsse und Verbindungen in Industriegebäuden, für die Energieversorgung im Erdreich, im Freien und im Wasser.

Hauptmerkmale

- Schlagfeste, transparente Formschale
- Kompakte Abmessungen
- Längs- und querwasserdicht
- SF-System
- Garnitur unter Wassereinfluss vergießbar
- Sofort betriebsbereit
- Für alle Abzweigklemmrings geeignet
- System geprüft nach EN 50393 (entspricht DIN VDE 0278-393)

Set Inhalt

- Gießharz Reliflex, 1950 ml/2379 g, kennzeichnungsfrei
- Im 2-Kammerbeutel oder in Dosen
- Transparente Muffenschale
- Schaumstoffdichtungen, Schutzhandschuhe, Schmirgelleinen
- Reinigungstuch, Kabelkit, Montageanleitung
- SF-Einfüllstutzen (2-Kammerbeutel)
- Rührspatel (Dose)

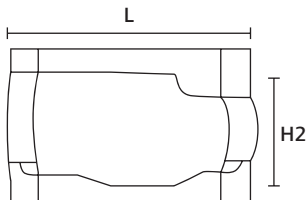

PAH-2



Parallelabzweiggarntur PAH-2 130/300, Hausanschlussgarntur.

MATERIAL	Kaltvergussmasse Reliflex (Reliflex)
Farbe	Gelb (YE)
Betriebstemperatur	-40 °C bis +90 °C
Lagertemperatur	+4 °C bis +40 °C
Lagerzeit	36 Monate



TYP	Ø Hauptkabel	Hauptkabel mm ² von - bis		Ø Abzweigkabel	Abzweigkabel mm ² von - bis		Länge (L)	Höhe (H2)	Verbinder	Gebinde	Art.-Nr.
PAH-2-130/300-C-S	27-49	4 x 35	4 x 95	15-33	4 x 6	4 x 70	300,0	130,0	Isicompact-S	Dose	435-00864
PAH-2-130/300-B-SF-S	27-49	4 x 35	4 x 95	15-33	4 x 6	4 x 70	300,0	130,0	Isicompact-S	Beutel	435-00868
PAH-2-130/300-B-SF	27-49	4 x 35	4 x 150	15-33	4 x 6	4 x 70	300,0	130,0	ohne	Beutel	435-00855
PAH-2-130/300-C	27-49	4 x 35	4 x 150	15-33	4 x 6	4 x 70	300,0	130,0	ohne	Dose	435-00858
PAH-2-130/300-C-M	27-49	4 x 35	4 x 150	15-33	4 x 6	4 x 70	300,0	130,0	Isicompact-M	Dose	435-00862
PAH-2-130/300-B-SF-M	27-49	4 x 35	4 x 150	15-33	4 x 6	4 x 70	300,0	130,0	Isicompact-M	Beutel	435-00866

Alle Maße in mm. Technische Änderungen vorbehalten.
Mindestbestimmungen (MOQ) können abweichend zum Verpackungsinhalt sein.



Parallelabzweiggarntur Hausanschlüsse

RELICON PAH-2

Die Parallelabzweiggarntur PAH ist eine universelle Verbindungs- und Abzweiggarntur. Geeignet als Einzelabzweigung mit handelsüblichen Abzweigklemmrings. Für Kunststoffkabel und Leitungen aus PVC, PE, EPR und VPE wie N(A)YY und NYM.

Anwendungsgebiete: Im Niederspannungsnetz als Abzweiggarntur für Hausanschlüsse, für Anschlüsse und Verbindungen in Industriegebäuden, für die Energieversorgung im Erdreich, im Freien und im Wasser.

Hauptmerkmale

- Schlagfeste, transparente Formschale
- Kompakte Abmessungen
- Längs- und querwasserdicht
- SF-System
- Garnitur unter Wassereinfluss vergießbar
- Sofort betriebsbereit
- Für alle Abzweigklemmrings geeignet
- System geprüft nach EN 50393 (entspricht DIN VDE 0278-393)

Set Inhalt

- Gießharz PUR 33, 1950 ml/2672 g
- Im 2-Kammerbeutel oder in Dosen
- Transparente Muffenschale
- Schaumstoffdichtungen, Schutzhandschuhe, Schmirgelleinen
- Reinigungstuch, Kabelkit, Montageanleitung
- SF-Einfüllstutzen (2-Kammerbeutel)
- Rührspatel (Dose)

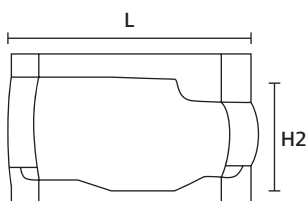

PAH-2



Parallelabzweiggarntur PAH-2 130/300, Hausanschlussgarntur.

MATERIAL	Polyurethanharz 33 (PUR33)
Farbe	Grün (GN)
Betriebstemperatur	-25 °C bis +120 °C
Lagertemperatur	+4 °C bis +40 °C
Lagerzeit	48 Monate



TYP	Ø Hauptkabel	Hauptkabel mm ² von - bis		Ø Abzweigkabel	Abzweigkabel mm ² von - bis		Länge (L)	Höhe (H2)	Verbinder	Gebinde	Art.-Nr.
PAH-2-130/300-C-S	27-49	4 x 35	4 x 95	15-33	4 x 6	4 x 70	300,0	130,0	Isicompact-S	Dose	435-00168
PAH-2-130/300-B-SF-S	27-49	4 x 35	4 x 95	15-33	4 x 6	4 x 70	300,0	130,0	Isicompact-S	Beutel	435-00174
PAH-2-130/300-B-SF	27-49	4 x 35	4 x 150	15-33	4 x 6	4 x 70	300,0	130,0	ohne	Beutel	435-00154
PAH-2-130/300-C	27-49	4 x 35	4 x 150	15-33	4 x 6	4 x 70	300,0	130,0	ohne	Dose	435-00160
PAH-2-130/300-C-M	27-49	4 x 35	4 x 150	15-33	4 x 6	4 x 70	300,0	130,0	Isicompact-M	Dose	435-00165
PAH-2-130/300-B-SF-M	27-49	4 x 35	4 x 150	15-33	4 x 6	4 x 70	300,0	130,0	Isicompact-M	Beutel	435-00171

Alle Maße in mm. Technische Änderungen vorbehalten.
Mindestbestimmungen (MOQ) können abweichend zum Verpackungsinhalt sein.



Parallelabzweiggarntur Hausanschlüsse

RELICON PAH-3, kennzeichnungsfrei

Die Parallelabzweiggarntur PAH ist eine universelle Verbindungs- und Abzweiggarntur. Geeignet als Einzelabzweigung mit handelsüblichen Abzweigklemmrings. Für Kunststoffkabel und Leitungen aus PVC, PE, EPR und VPE wie N(A)YY und NYM.

Anwendungsgebiete: Im Niederspannungsnetz als Abzweiggarntur für Hausanschlüsse, für Anschlüsse und Verbindungen in Industriegebäuden, für die Energieversorgung im Erdreich, im Freien und im Wasser.

Hauptmerkmale

- Schlagfeste, transparente Formschale
- Kompakte Abmessungen
- Längs- und querwasserdicht
- SF-System
- Garnitur unter Wassereinfluss vergießbar
- Sofort betriebsbereit
- Für alle Abzweigklemmringe geeignet

Set Inhalt

- Gießharz Reliflex, 2800 ml/3416 g, kennzeichnungsfrei
- Im 2-Kammerbeutel oder in Dosen
- Transparente Muffenschale
- Schaumstoffdichtungen, Schutzhandschuhe, Schmirgelleinen
- Reinigungstuch, Kabelkit, Montageanleitung
- SF-Einfüllstutzen (2-Kammerbeutel)
- Rührspatel (Dose)

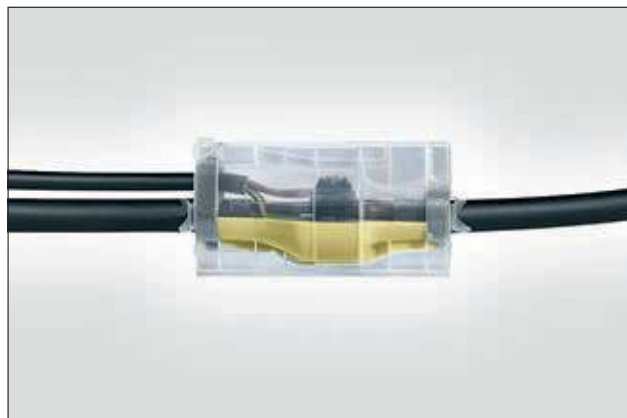

Parallelabzweiggarntur PAH-3 135/360, Hausanschlussgarntur.

MATERIAL	Kaltvergussmasse Reliflex (Reliflex)
Farbe	Gelb (YE)
Betriebstemperatur	-40 °C bis +90 °C
Lagertemperatur	+4 °C bis +40 °C
Lagerzeit	36 Monate

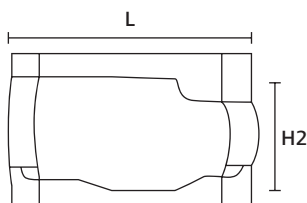

PAH-3

TYP	Ø Hauptkabel	Hauptkabel mm ² von - bis		Ø Abzweigkabel	Abzweigkabel mm ² von - bis		Länge (L)	Höhe (H2)	Verbinder	Gebinde	Art.-Nr.
PAH-3-135/360-B-SF	27-49	4 x 35	4 x 95	15-33	4 x 6	4 x 70	360,0	135,0	ohne	Beutel	435-00856
PAH-3-135/360-C-S	27-49	4 x 35	4 x 95	15-33	4 x 6	4 x 70	360,0	135,0	Isicompact-S	Dose	435-00865
PAH-3-135/360-B-SF-S	27-49	4 x 35	4 x 95	15-33	4 x 6	4 x 70	360,0	135,0	Isicompact-S	Beutel	435-00869
PAH-3-135/360-C	27-49	4 x 35	4 x 185	15-33	4 x 6	4 x 70	360,0	135,0	ohne	Dose	435-00859
PAH-3-135/360-C-M	27-49	4 x 35	4 x 185	15-33	4 x 6	4 x 70	360,0	135,0	Isicompact-M	Dose	435-00863
PAH-3-135/360-B-SF-M	27-49	4 x 35	4 x 185	15-33	4 x 6	4 x 70	360,0	135,0	Isicompact-M	Beutel	435-00867

Alle Maße in mm. Technische Änderungen vorbehalten.
Mindestbestellmengen (MOQ) können abweichend zum Verpackungsinhalt sein.



Parallelabzweiggarntur Hausanschlüsse

RELICON PAH-3

Die Parallelabzweiggarntur PAH ist eine universelle Verbindungs- und Abzweiggarntur. Geeignet als Einzelabzweigung mit handelsüblichen Abzweigmuffen. Für Kunststoffkabel und Leitungen aus PVC, PE, EPR und VPE wie N(A)YY und NYM.

Anwendungsgebiete: Im Niederspannungsnetz als Abzweiggarntur für Hausanschlüsse, für Anschlüsse und Verbindungen in Industriegebäuden, für die Energieversorgung im Erdreich, im Freien und im Wasser.

Hauptmerkmale

- Schlagfeste, transparente Formschale
- Kompakte Abmessungen
- Längs- und querwasserdicht
- SF-System
- Garnitur unter Wassereinfluss vergießbar
- Sofort betriebsbereit
- Für alle Abzweigmuffen geeignet

Set Inhalt

- Gießharz PUR 33, 2800 ml/3836 g
- Im 2-Kammerbeutel oder in Dosen
- Transparente Muffenschale
- Schaumstoffdichtungen, Schutzhandschuhe, Schmirgelleinen
- Reinigungstuch, Kabelkit, Montageanleitung
- SF-Einfüllstutzen (2-Kammerbeutel)
- Rührspatel (Dose)

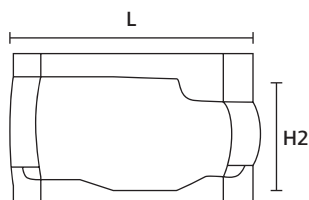

PAH-3

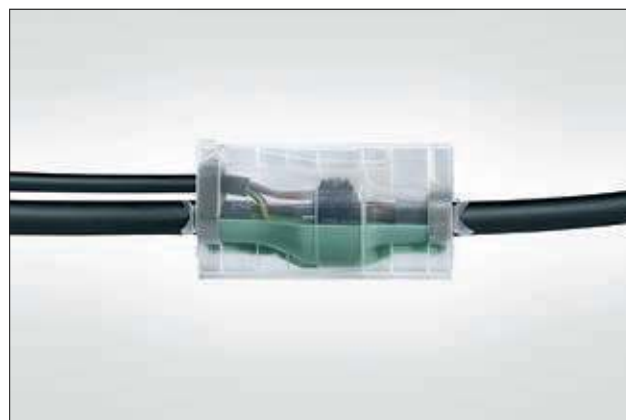

Parallelabzweiggarntur PAH-3 135/360, Hausanschlussgarntur.

MATERIAL	Polyurethanharz 33 (PUR33)
Farbe	Grün (GN)
Betriebstemperatur	-25 °C bis +120 °C
Lagertemperatur	+4 °C bis +40 °C
Lagerzeit	48 Monate



TYP	Ø Hauptkabel	Hauptkabel mm ² von - bis		Ø Abzweigkabel	Abzweigkabel mm ² von - bis		Länge (L)	Höhe (H2)	Verbinder	Gebinde	Art.-Nr.
PAH-3-135/360-C-S	27-49	4 x 35	4 x 70	15-33	4 x 6	4 x 95	360,0	135,0	Isicompact-S	Dose	435-00169
PAH-3-135/360-B-SF-S	27-49	4 x 35	4 x 95	15-33	4 x 6	4 x 70	360,0	135,0	Isicompact-S	Beutel	435-00175
PAH-3-135/360-B-SF	27-49	4 x 35	4 x 185	15-33	4 x 6	4 x 70	360,0	135,0	ohne	Beutel	435-00155
PAH-3-135/360-C	27-49	4 x 35	4 x 185	15-33	4 x 6	4 x 70	360,0	135,0	ohne	Dose	435-00161
PAH-3-135/360-C-M	27-49	4 x 35	4 x 185	15-33	4 x 6	4 x 70	360,0	135,0	Isicompact-M	Dose	435-00166
PAH-3-135/360-B-SF-M	27-49	4 x 35	4 x 185	15-33	4 x 6	4 x 70	360,0	135,0	Isicompact-M	Beutel	435-00172

Alle Maße in mm. Technische Änderungen vorbehalten.
Mindestbestellmengen (MOQ) können abweichend zum Verpackungsinhalt sein.



Parallelabzweiggaritur Hausanschlüsse

RELICON PAH-4, kennzeichnungsfrei

Die Parallelabzweiggaritur PAH ist eine universelle Verbindungs- und Abzweiggaritur. Geeignet als Einzelabzweigung mit handelsüblichen Abzweigmuffen. Für Kunststoffkabel und Leitungen aus PVC, PE, EPR und VPE wie N(A)YY und NYM.

Anwendungsgebiete: Im Niederspannungsnetz als Abzweiggaritur für Hausanschlüsse, für Anschlüsse und Verbindungen in Industriegebäuden, für die Energieversorgung im Erdreich, im Freien und im Wasser.

Hauptmerkmale

- Schlagfeste, transparente Formschale
- Kompakte Abmessungen
- Längs- und querwasserdicht
- SF-System
- Garnitur unter Wassereinfluss vergießbar
- Sofort betriebsbereit
- Für alle Abzweigmuffen geeignet

Set Inhalt

- Gießharz Reliflex, 3900 ml/4758 g, kennzeichnungsfrei
- Im 2-Kammerbeutel oder in Dosen
- Transparente Muffenschale
- Schaumstoffdichtungen, Schutzhandschuhe, Schmirgelleinen
- Reinigungstuch, Kabelkit, Montageanleitung
- SF-Einfüllstutzen (2-Kammerbeutel)
- Rührspatel (Dose)

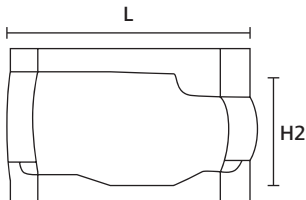

PAH-4

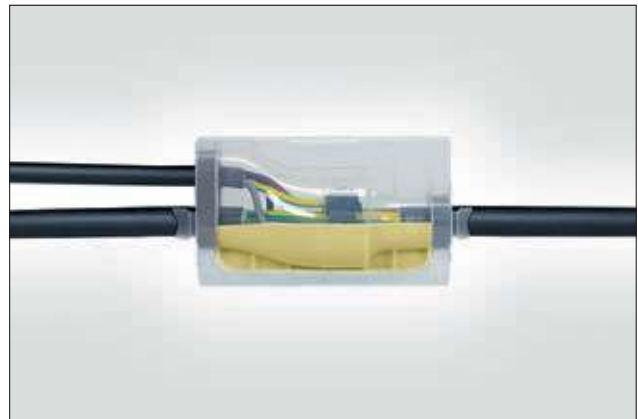

Parallelabzweiggaritur PAH-4 140/420, Hausanschlussgaritur.

MATERIAL	Kaltvergussmasse Reliflex (Reliflex)
Farbe	Gelb (YE)
Betriebstemperatur	-40 °C bis +90 °C
Lagertemperatur	+4 °C bis +40 °C
Lagerzeit	36 Monate



i Ohne Abzweigmuffen!

TYP	Ø Hauptkabel	Hauptkabel mm ² von - bis		Ø Abzweigkabel	Abzweigkabel mm ² von - bis		Länge (L)	Höhe (H2)	Verbinder	Gebinde	Art.-Nr.
PAH-4-140/420-B-SF	27-58	4 x 70	4 x 240	15-49	4 x 70	4 x 240	420,0	140,0	ohne	Beutel	435-00857
PAH-4-140/420-C	27-58	4 x 70	4 x 240	15-49	4 x 70	4 x 240	420,0	140,0	ohne	Dose	435-00860

Alle Maße in mm. Technische Änderungen vorbehalten.
Mindestbestellmengen (MOQ) können abweichend zum Verpackungsinhalt sein.



Parallelabzweiggarntur Hausanschlüsse

RELICON PAH-4

Die Parallelabzweiggarntur PAH ist eine universelle Verbindungs- und Abzweiggarntur. Geeignet als Einzelabzweigung mit handelsüblichen Abzweigmuffen. Für Kunststoffkabel und Leitungen aus PVC, PE, EPR und VPE wie N(A)YY und NYM.

Anwendungsgebiete: Im Niederspannungsnetz als Abzweiggarntur für Hausanschlüsse, für Anschlüsse und Verbindungen in Industriegebäuden, für die Energieversorgung im Erdreich, im Freien und im Wasser.

Hauptmerkmale

- Schlagfeste, transparente Formschale
- Kompakte Abmessungen
- Längs- und querwasserdicht
- SF-System
- Garnitur unter Wassereinfluss vergießbar
- Sofort betriebsbereit
- Für alle Abzweigmuffen geeignet

Set Inhalt

- Gießharz PUR 33, 3900 ml/5343 g
- Im 2-Kammerbeutel oder in Dosen
- Transparente Muffenschale
- Schaumstoffdichtungen, Schutzhandschuhe, Schmirgelleinen
- Reinigungstuch, Kabelkit, Montageanleitung
- SF-Einfüllstutzen (2-Kammerbeutel)
- Rührspatel (Dose)

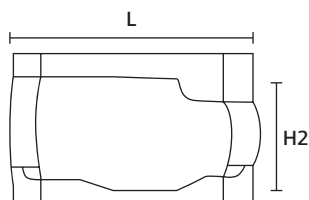

PAH-4

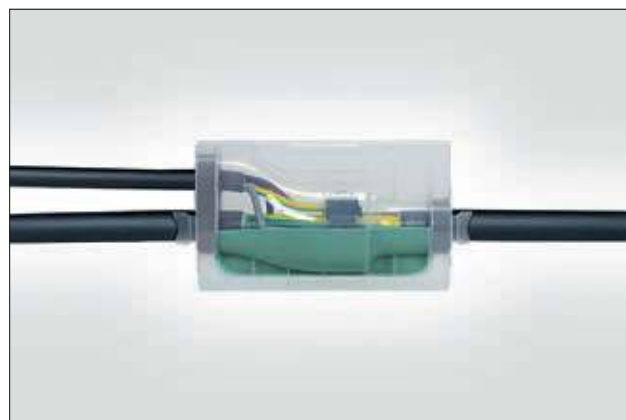

Parallelabzweiggarntur PAH-4 140/420, Hausanschlussgarntur.

MATERIAL	Polyurethanharz 33 (PUR33)
Farbe	Grün (GN)
Betriebstemperatur	-25 °C bis +120 °C
Lagertemperatur	+4 °C bis +40 °C
Lagerzeit	48 Monate



i Ohne Abzweigmuffen!

TYP	Ø Hauptkabel	Hauptkabel mm ² von - bis		Ø Abzweigkabel	Abzweigkabel mm ² von - bis		Länge (L)	Höhe (H2)	Verbinder	Gebinde	Art.-Nr.
PAH-4-140/420-B-SF	27-58	4 x 70	4 x 240	15-49	4 x 70	4 x 240	420,0	140,0	ohne	Beutel	435-00156
PAH-4-140/420-C	27-58	4 x 70	4 x 240	15-49	4 x 70	4 x 240	420,0	140,0	ohne	Dose	435-00162

Alle Maße in mm. Technische Änderungen vorbehalten.
Mindestbestellmengen (MOQ) können abweichend zum Verpackungsinhalt sein.



Parallelabzweiggarnituren

RELICON PA-11, kennzeichnungsfrei

Die Parallelabzweiggarnitur PA ist eine universelle Verbindungs- und Abzweiggarnitur. Abhängig vom Klemmen-Typ kann sie für Einzel- und Doppelabzweigungen verwendet werden. Geeignet ist sie für Kunststoffkabel und Leitungen aus PVC, PE, EPR und VPE wie N(A)YY, NYM oder NYCWY.

Anwendungsgebiete: Im Niederspannungsnetz sowie für Signal- und Fernmeldekabel. Für Versorgungsleitungen von Außenbeleuchtungen und Kabelreparaturen. Für Anschlüsse und Verbindungen in Industriegebäuden, für die Energieversorgung im Erdreich, im Freien und im Wasser.

Hauptmerkmale

- Einteilige, schlagfeste, transparente Formschale
- Unverlierbarer Deckel
- Kompakte Abmessungen
- Längs- und querwasserdicht
- Garnitur unter Wassereinfluss vergießbar
- Sofort betriebsbereit

Set Inhalt

- Gießharz Reliflex, kennzeichnungsfrei
- Im 2-Kammerbeutel oder in Dosen
- Transparente, einteilige Muffenschale
- Schaumstoffdichtungen, Schutzhandschuhe, Schmirgelleinen
- Reinigungstuch, Montageanleitung
- SF-Einfüllstutzen (2-Kammerbeutel)
- Rührspatel (Dose)

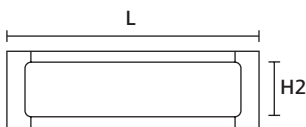

PA-11

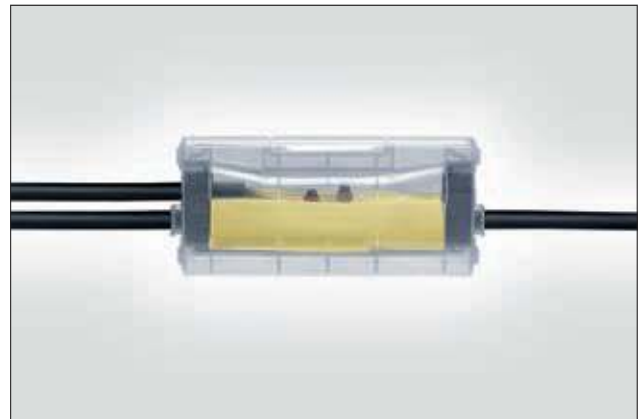

Parallelabzweiggarnitur PA-11 58/230.

MATERIAL	Kaltvergussmasse Reliflex (Reliflex)
Farbe	Gelb (YE)
Betriebstemperatur	-40 °C bis +90 °C
Lagertemperatur	+4 °C bis +40 °C
Lagerzeit	36 Monate



i Ohne Abzweigklemmen!

TYP	Ø Hauptkabel	Hauptkabel mm ² von - bis		Ø Abzweigkabel	Abzweigkabel mm ² von - bis		Länge (L)	Höhe (H2)	Menge Harz	Gebinde	Art.-Nr.
PA-11-58/230-B-SF	13-21	4 x 1,5	5 x 10	13-21	4 x 1,5	5 x 10	230,0	58,0	490 ml / 598 g	Beutel	435-00850
PA-11-58/230-C	13-21	4 x 1,5	5 x 10	13-21	4 x 1,5	5 x 10	230,0	58,0	490 ml / 598 g	Dose	435-00853

Alle Maße in mm. Technische Änderungen vorbehalten.
Mindestbestellmengen (MOQ) können abweichend zum Verpackungsinhalt sein.



Parallelabzweiggarnituren

RELICON PA-11

Die Parallelabzweiggarnitur PA ist eine universelle Verbindungs- und Abzweiggarnitur. Abhängig vom Klemmen-Typ kann sie für Einzel- und Doppelabzweigungen verwendet werden. Geeignet ist sie für Kunststoffkabel und Leitungen aus PVC, PE, EPR und VPE wie N(A)YY, NYM oder NYCWY.

Anwendungsgebiete: Im Niederspannungsnetz sowie für Signal- und Fernmeldekabel. Für Versorgungsleitungen von Außenbeleuchtungen und Kabelreparaturen. Für Anschlüsse und Verbindungen in Industriegebäuden, für die Energieversorgung im Erdreich, im Freien und im Wasser.

Hauptmerkmale

- Einteilige, schlagfeste, transparente Formschale
- Unverlierbarer Deckel
- Kompakte Abmessungen
- Längs- und querwasserdicht
- Garnitur unter Wassereinfluss vergießbar
- Sofort betriebsbereit

Set Inhalt

- Gießharz PUR 33
- Im 2-Kammerbeutel oder in Dosen
- Transparente, einteilige Muffenschale
- Schaumstoffdichtungen, Schutzhandschuhe, Schmirgelleinen
- Reinigungstuch, Montageanleitung
- SF-Einfüllstutzen (2-Kammerbeutel)
- Rührspatel (Dose)

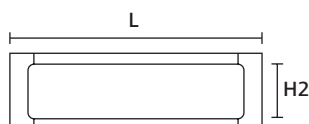

PA-11



Parallelabzweiggarnitur PA-11 58/230.

MATERIAL	Polyurethanharz 33 (PUR33)
Farbe	Grün (GN)
Betriebstemperatur	-25 °C bis +120 °C
Lagertemperatur	+4 °C bis +40 °C
Lagerzeit	48 Monate



i Ohne Abzweigklemmen!

TYP	Ø Hauptkabel	Hauptkabel mm ² von - bis		Ø Abzweigkabel	Abzweigkabel mm ² von - bis		Länge (L)	Höhe (H2)	Menge Harz	Gebinde	Art.-Nr.
PA-11-58/230-B-SF	13-21	4 x 1,5	5 x 10	13-21	4 x 1,5	5 x 10	230,0	58,0	490 ml / 671 g	Beutel	435-00150
PA-11-58/230-C	13-21	4 x 1,5	5 x 10	13-21	4 x 1,5	5 x 10	230,0	58,0	490 ml / 671 g	Dose	435-00157

Alle Maße in mm. Technische Änderungen vorbehalten.
Mindestbestellmengen (MOQ) können abweichend zum Verpackungsinhalt sein.



Parallelabzweiggarnituren

RELICON PA-12, kennzeichnungsfrei

Die Parallelabzweiggarnitur PA ist eine universelle Verbindungs- und Abzweiggarnitur. Abhängig vom Klemmen-Typ kann sie für Einzel- und Doppelabzweigungen verwendet werden. Geeignet ist sie für Kunststoffkabel und Leitungen aus PVC, PE, EPR und VPE wie N(A)YY, NYM oder NYCWY.

Anwendungsgebiete: Im Niederspannungsnetz sowie für Signal- und Fernmeldekabel. Für Versorgungsleitungen von Außenbeleuchtungen und Kabelreparaturen. Für Anschlüsse und Verbindungen in Industriegebäuden, für die Energieversorgung im Erdreich, im Freien und im Wasser.

Hauptmerkmale

- Einteilige, schlagfeste, transparente Formschale
- Unverlierbare Deckel
- Kompakte Abmessungen
- Längs- und querwasserdicht
- Garnitur unter Wassereinfluss vergießbar
- Sofort betriebsbereit

Set Inhalt

- Gießharz Reliflex, kennzeichnungsfrei
- Im 2-Kammerbeutel oder in Dosen
- Transparente, einteilige Muffenschale
- Schaumstoffdichtungen, Schutzhandschuhe, Schmirgelleinen
- Reinigungstuch, Montageanleitung
- SF-Einfüllstutzen (2-Kammerbeutel)
- Rührspatel (Dose)

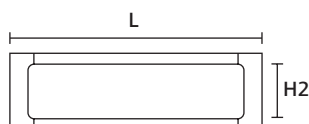

PA-12



Parallelabzweiggarnitur PA-12 75/300.

MATERIAL	Kaltvergussmasse Reliflex (Reliflex)
Farbe	Gelb (YE)
Betriebstemperatur	-40 °C bis +90 °C
Lagertemperatur	+4 °C bis +40 °C
Lagerzeit	36 Monate



**Ohne
Abzweigklemmen!**

TYP	Ø Hauptkabel	Hauptkabel mm ² von - bis		Ø Abzweigkabel	Abzweigkabel mm ² von - bis		Länge (L)	Höhe (H2)	Menge Harz	Gebinde	Art.-Nr.
PA-12-75/300-B-SF	17-29	4 x 16	5 x 25	13-22	4 x 6	5 x 16	300,0	75,0	955 ml / 1165 g	Beutel	435-00851
PA-12-75/300-C	17-29	4 x 16	5 x 25	13-22	4 x 6	5 x 16	300,0	75,0	955 ml / 1165 g	Dose	435-00854

Alle Maße in mm. Technische Änderungen vorbehalten.
Mindestbestellmengen (MOQ) können abweichend zum Verpackungsinhalt sein.



Parallelabzweiggarnituren

RELICON PA-12

Die Parallelabzweiggarnitur PA ist eine universelle Verbindungs- und Abzweiggarnitur. Abhängig vom Klemmen-Typ kann sie für Einzel- und Doppelabzweigungen verwendet werden. Geeignet ist sie für Kunststoffkabel und Leitungen aus PVC, PE, EPR und VPE wie N(A)YY, NYM oder NYCWY.

Anwendungsgebiete: Im Niederspannungsnetz sowie für Signal- und Fernmeldekabel. Für Versorgungsleitungen von Außenbeleuchtungen und Kabelreparaturen. Für Anschlüsse und Verbindungen in Industriegebäuden, für die Energieversorgung im Erdreich, im Freien und im Wasser.

Hauptmerkmale

- Einteilige, schlagfeste, transparente Formschale
- Unverlierbarer Deckel
- Kompakte Abmessungen
- Längs- und querwasserdicht
- Garnitur unter Wassereinfluss vergießbar
- Sofort betriebsbereit

Set Inhalt

- Gießharz PUR 33
- Im 2-Kammerbeutel oder in Dosen
- Transparente, einteilige Muffenschale
- Schaumstoffdichtungen, Schutzhandschuhe, Schmirgelleinen
- Reinigungstuch, Montageanleitung
- SF-Einfüllstutzen (2-Kammerbeutel)
- Rührspatel (Dose)

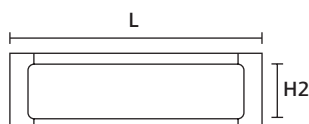

PA-12



Parallelabzweiggarnitur PA-12 75/300.

MATERIAL	Polyurethanharz 33 (PUR33)
Farbe	Grün (GN)
Betriebstemperatur	-25 °C bis +120 °C
Lagertemperatur	+4 °C bis +40 °C
Lagerzeit	48 Monate



i Ohne Abzweigklemmen!

TYP	Ø Hauptkabel	Hauptkabel mm ² von - bis		Ø Abzweigkabel	Abzweigkabel mm ² von - bis		Länge (L)	Höhe (H2)	Menge Harz	Gebinde	Art.-Nr.
PA-12-75/300-B-SF	17-29	4 x 16	5 x 25	13-22	4 x 6	5 x 16	300,0	75,0	955 ml / 1308 g	Beutel	435-00151
PA-12-75/300-C	17-29	4 x 16	5 x 25	13-22	4 x 6	5 x 16	300,0	75,0	955 ml / 1308 g	Dose	435-00158

Alle Maße in mm. Technische Änderungen vorbehalten.
Mindestbestellmengen (MOQ) können abweichend zum Verpackungsinhalt sein.



Parallelabzweiggarnituren

RELICON PA-13, kennzeichnungsfrei

Die Parallelabzweiggarnitur PA ist eine universelle Verbindungs- und Abzweiggarnitur. Abhängig vom Klemmen-Typ kann sie für Einzel- und Doppelabzweigungen verwendet werden. Geeignet ist sie für Kunststoffkabel und Leitungen aus PVC, PE, EPR und VPE wie N(A)YY, NYM oder NYCWY.

Anwendungsgebiete: Im Niederspannungsnetz sowie für Signal- und Fernmeldekabel. Für Versorgungsleitungen von Außenbeleuchtungen und Kabelreparaturen. Für Anschlüsse und Verbindungen in Industriegebäuden, für die Energieversorgung im Erdreich, im Freien und im Wasser.

Hauptmerkmale

- Einteilige, schlagfeste, transparente Formschale
- Unverlierbarer Deckel
- Kompakte Abmessungen
- Längs- und querwasserdicht
- Garnitur unter Wassereinfluss vergießbar
- Sofort betriebsbereit

Set Inhalt

- Gießharz Reliflex, kennzeichnungsfrei
- Im 2-Kammerbeutel oder in Dosen
- Transparente, einteilige Muffenschale
- Schaumstoffdichtungen, Schutzhandschuhe, Schmirgelleinen
- Reinigungstuch, Montageanleitung
- SF-Einfüllstutzen (2-Kammerbeutel)
- Rührspatel (Dose)

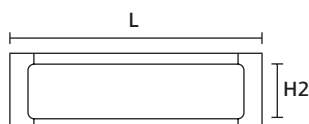

PA-13



Parallelabzweiggarnitur PA-13 95/420.

MATERIAL	Kaltvergussmasse Reliflex (Reliflex)
Farbe	Gelb (YE)
Betriebstemperatur	-40 °C bis +90 °C
Lagertemperatur	+4 °C bis +40 °C
Lagerzeit	36 Monate



Ohne Abzweiggarnituren!

TYP	Ø Hauptkabel	Hauptkabel mm ² von - bis		Ø Abzweigkabel	Abzweigkabel mm ² von - bis		Länge (L)	Höhe (H2)	Menge Harz	Gebinde	Art.-Nr.
PA-13-95/420-B-SF	27-35	4 x 10	5 x 35	21-30	4 x 25	5 x 35	420,0	95,0	2240 ml / 2733 g	Beutel	435-00852
PA-13-95/420-C	27-35	4 x 10	5 x 35	21-30	4 x 25	5 x 35	420,0	95,0	2240 ml / 2733 g	Dose	435-00861

Alle Maße in mm. Technische Änderungen vorbehalten.
Mindestbestellmengen (MOQ) können abweichend zum Verpackungsinhalt sein.



Parallelabzweiggarnituren

RELICON PA-13

Die Parallelabzweiggarnitur PA ist eine universelle Verbindungs- und Abzweiggarnitur. Abhängig vom Klemmen-Typ kann sie für Einzel- und Doppelabzweigungen verwendet werden. Geeignet ist sie für Kunststoffkabel und Leitungen aus PVC, PE, EPR und VPE wie N(A)YY, NYM oder NYCWY.

Anwendungsgebiete: Im Niederspannungsnetz sowie für Signal- und Fernmeldekabel. Für Versorgungsleitungen von Außenbeleuchtungen und Kabelreparaturen. Für Anschlüsse und Verbindungen in Industriegebäuden, für die Energieversorgung im Erdreich, im Freien und im Wasser.

Hauptmerkmale

- Einteilige, schlagfeste, transparente Formschale
- Unverlierbarer Deckel
- Kompakte Abmessungen
- Längs- und querwasserdicht
- Garnitur unter Wassereinfluss vergießbar
- Sofort betriebsbereit

Set Inhalt

- Gießharz PUR 33
- Im 2-Kammerbeutel oder in Dosen
- Transparente, einteilige Muffenschale
- Schaumstoffdichtungen, Schutzhandschuhe, Schmirgelleinen
- Reinigungstuch, Montageanleitung
- SF-Einfüllstutzen (2-Kammerbeutel)
- Rührspatel (Dose)

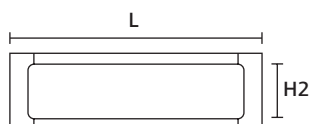

PA-13



Parallelabzweiggarnitur PA-13 95/420.

MATERIAL	Polyurethanharz 33 (PUR33)
Farbe	Grün (GN)
Betriebstemperatur	-25 °C bis +120 °C
Lagertemperatur	+4 °C bis +40 °C
Lagerzeit	48 Monate



i Ohne Abzweiggarnituren!

TYP	Ø Hauptkabel	Hauptkabel mm ² von - bis		Ø Abzweiggarnitur	Abzweiggarnitur mm ² von - bis		Länge (L)	Höhe (H2)	Menge Harz	Gebinde	Art.-Nr.
PA-13-95/420-B-SF	27-35	4 x 10	5 x 35	21-30	4 x 25	5 x 35	420,0	95,0	2240 ml / 3069 g	Beutel	435-00152
PA-13-95/420-C	27-35	4 x 10	5 x 35	21-30	4 x 25	5 x 35	420,0	95,0	2240 ml / 3069 g	Dose	435-00163

Alle Maße in mm. Technische Änderungen vorbehalten.
Mindestbestellmengen (MOQ) können abweichend zum Verpackungsinhalt sein.

RELICON Expertise in den Bereichen Gießharz und Gel:

Finden Sie das richtige Produkt für Ihre Anwendung.

PRODUKTFAMILIE	Topfzeit	Härte Shore-A	Härte Shore-D	Betriebs- temperatur	Durchschlags- festigkeit	Lagerzeit	Exothermie (max.)	Wieder- entfernbar	
2-Komponenten Polyurethan Gießharz									
RELICON PUR 33	43 Min. 5 °C, 15 Min. 23 °C, 8 Min. 40 °C	–	65±5	-25 °C bis +120 °C	38 kV/mm	48 Monate	+71 °C	–	
RELICON PUR 66	43 Min. 5 °C, 15 Min. 23 °C, 8 Min. 40 °C	–	68±5	-25 °C bis +120 °C	38 kV/mm	48 Monate	+71 °C	–	
RELICON PUR 661 LP	130 Min. 5 °C, 40 Min. 23 °C, 20 Min. 40 °C	–	56±5	-25 °C bis +120 °C	>20 kV/mm	48 Monate	+58 °C	–	
RELICON PUR 771	50 Min. 5 °C, 15 Min. 23 °C, 5 Min. 40 °C	–	56±5	-25 °C bis +130 °C	>20 kV/mm	36 Monate	+71 °C	–	
RELICON PUR 44 Flex	35 Min. 5 °C, 15 Min. 23 °C, 6 Min. 40 °C	60±5	–	-25 °C bis +120 °C	20 kV/mm	24 Monate	+80 °C	–	
RELICON PUR 112 FR	50 Min. 5 °C, 15 Min. 23 °C, 5 Min. 40 °C	–	80±5	-25 °C bis +130 °C	>20 kV/mm	36 Monate	+71 °C	–	
2-Komponenten Kaltvergussmasse									
RELICON Reliflex	40 Min. 5 °C, 20 Min. 23 °C, 10 Min. 40 °C	20±5	–	-40 °C bis +90 °C	>10 kV/mm	36 Monate	–	Ja	
2-Komponenten Epoxidharz									
RELICON EP 64	32 Min. 5 °C, 13 Min. 23 °C, 8 Min. 35 °C	–	80±5	-20 °C bis +140 °C	>20 kV/mm	48 Monate	+140 °C	–	
RELICON EP 20	8 Min. 40 °C, 18 Min. 23 °C, 35 Min. 5 °C	–	70±5	-20 °C bis +140 °C	>20 kV/mm	48 Monate	+100 °C	–	
2-Komponenten Gel									
RELICON KH 100	40 Min. 23 °C	–	–	-40 °C bis +90 °C	>20 kV/mm	18 Monate	–	Ja	
2-Komponenten-Gel									
RELICON KH 67	40 Min. 23 °C	–	–	-40 °C bis +90 °C	>15 kV/mm	36 Monate	–	Ja	
2-Komponenten Silikongel									
RELICON Religel	10 Min. 23 °C	–	–	-40 °C bis +140 °C	>20 kV/mm	unbegrenzt	–	Ja	

RELICON by HellermannTyton

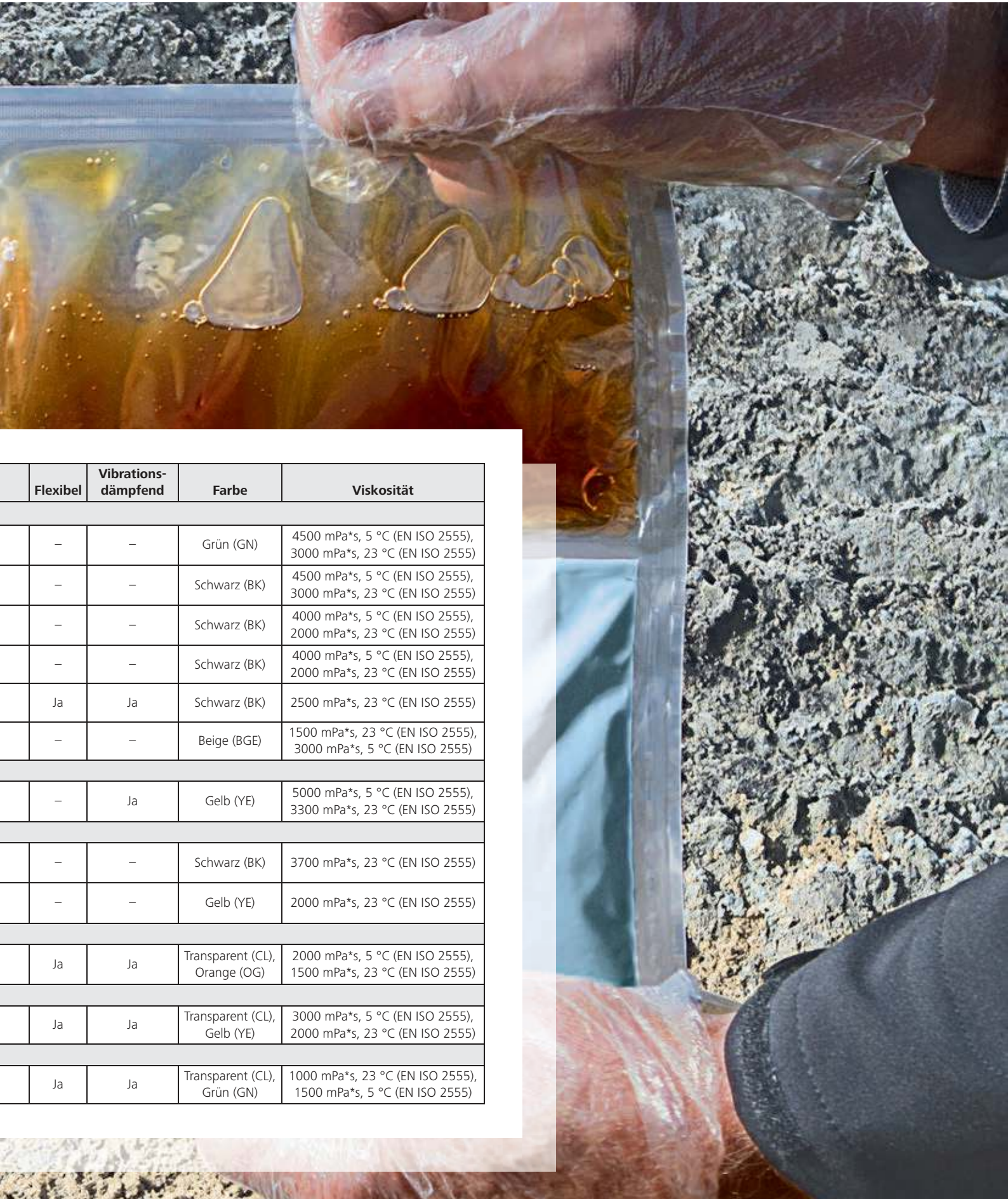

	Flexibel	Vibrations- dämpfend	Farbe	Viskosität
	–	–	Grün (GN)	4500 mPa*s, 5 °C (EN ISO 2555), 3000 mPa*s, 23 °C (EN ISO 2555)
	–	–	Schwarz (BK)	4500 mPa*s, 5 °C (EN ISO 2555), 3000 mPa*s, 23 °C (EN ISO 2555)
	–	–	Schwarz (BK)	4000 mPa*s, 5 °C (EN ISO 2555), 2000 mPa*s, 23 °C (EN ISO 2555)
	–	–	Schwarz (BK)	4000 mPa*s, 5 °C (EN ISO 2555), 2000 mPa*s, 23 °C (EN ISO 2555)
	Ja	Ja	Schwarz (BK)	2500 mPa*s, 23 °C (EN ISO 2555)
	–	–	Beige (BGE)	1500 mPa*s, 23 °C (EN ISO 2555), 3000 mPa*s, 5 °C (EN ISO 2555)
	–	Ja	Gelb (YE)	5000 mPa*s, 5 °C (EN ISO 2555), 3300 mPa*s, 23 °C (EN ISO 2555)
	–	–	Schwarz (BK)	3700 mPa*s, 23 °C (EN ISO 2555)
	–	–	Gelb (YE)	2000 mPa*s, 23 °C (EN ISO 2555)
	Ja	Ja	Transparent (CL), Orange (OG)	2000 mPa*s, 5 °C (EN ISO 2555), 1500 mPa*s, 23 °C (EN ISO 2555)
	Ja	Ja	Transparent (CL), Gelb (YE)	3000 mPa*s, 5 °C (EN ISO 2555), 2000 mPa*s, 23 °C (EN ISO 2555)
	Ja	Ja	Transparent (CL), Grün (GN)	1000 mPa*s, 23 °C (EN ISO 2555), 1500 mPa*s, 5 °C (EN ISO 2555)



2-Komponenten Polyurethan Gießharz

RELICON PUR 33

Das RELICON PUR 33 Gießharz wurde für die elektrische Isolation und den mechanischen Schutz von Kabelverbindungen für den Niederspannungsbereich entwickelt. Ebenfalls als mechanischer Schutz und Feuchtigkeitsschutz auf Mittelspannungskabeln zu verwenden.

Anwendung: Im Innen- und Außenbereich.

Hauptmerkmale

- Im praktischen, transparenten 2-Kammer-Beutel
- Sichtbare homogene Mischung durch patentierten Farbumschlag von blau nach grün
- Sicheres Füllen durch SF-System, exzellentes Fließverhalten, geringe Volumenschwindung
- Kalthärtend und sehr hydrophob, daher auch unter Wassereinfluss zu verarbeiten
- Hohe Hydrolysebeständigkeit und gute Aushärtung auch bei niedrigen Temperaturen
- UV-, alterungs- und witterungsbeständig
- Hervorragende Schlagfestigkeit und Widerstandsfähigkeit gegen Feuchtigkeit und atmosphärische Korrosion
- Ausgezeichnete Haftung auf Kunststoffkabeln und Leitungen (PVC, PP, PE, VPE wie NYM, N(A)YY und NYCWY)
- SVHC-frei, enthält keine gefährlichen Substanzen, ausgehärtete Produktreste können im Hausmüll entsorgt werden
- Halogenfrei



2-Komponenten Polyurethan Gießharz PUR 33.

MATERIAL	Polyurethanharz 33 (PUR33)
Farbe	Grün (GN)
Betriebstemperatur	-25 °C bis +120 °C
Mischungsverhältnis (Gewicht)	100:26
Exothermie (max.)	+71 °C
Gelzeit	48 Min. 5 °C, 20 Min. 23 °C, 9 Min. 40 °C
Topfzeit	43 Min. 5 °C, 15 Min. 23 °C, 8 Min. 40 °C
Durchschlagsfestigkeit	38 kV/mm
Viskosität	4500 mPa*s, 5 °C (EN ISO 2555), 3000 mPa*s, 23 °C (EN ISO 2555)
Schlagfestigkeit (Joule)	26 kJ/m ²
Härte Shore-D	65±5
Lagertemperatur	+4 °C bis +40 °C
Lagerzeit	48 Monate



TYP	Menge Harz	Art.-Nr.
Resin-33-B-SF	95 ml / 130 g	435-00250
	240 ml / 329 g	435-00251
	490 ml / 671 g	435-00252
	655 ml / 897 g	435-00253
	955 ml / 1308 g	435-00254
	1140 ml / 1562 g	435-00255
	1445 ml / 1980 g	435-00256
	1640 ml / 2247 g	435-00257
	1950 ml / 2672 g	435-00258
	2045 ml / 2802 g	435-00259

Alle Maße in mm. Technische Änderungen vorbehalten.
Mindestbestellmengen (MOQ) können abweichend zum Verpackungsinhalt sein.

Für produktspezifische Zulassungen und Normen kontaktieren Sie uns unter www.HellermannTyton.de

2-Komponenten Polyurethan Gießharz

RELICON PUR 66

Das RELICON PUR 66 Gießharz wurde für die elektrische Isolation und den mechanischen Schutz von Kabelverbindungen für den Mittelspannungsbereich entwickelt.

Anwendung: Im Innen- und Außenbereich.

Hauptmerkmale

- Im praktischen, transparenten 2-Kammer-Beutel
- Sicheres Füllen durch SF-System, exzellentes Fließverhalten, geringe Volumenschwindung
- Kalthärtend und sehr hydrophob, daher auch unter Wassereinfluss zu verarbeiten
- Hohe Hydrolysebeständigkeit und gute Aushärtung auch bei niedrigen Temperaturen
- UV-, alterungs- und witterungsbeständig
- Hervorragende Schlagfestigkeit und Widerstandsfähigkeit gegen Feuchtigkeit und atmosphärische Korrosion
- Ausgezeichnete Haftung auf Kunststoffkabeln und Leitungen
- SVHC-frei, enthält keine gefährlichen Substanzen, ausgehärtete Produktreste können im Hausmüll entsorgt werden
- Halogenfrei



2-Komponenten Polyurethan Gießharz PUR 66.

MATERIAL	Polyurethanharz 66 (PUR66)
Farbe	Schwarz (BK)
Betriebstemperatur	-25 °C bis +120 °C
Mischungsverhältnis (Gewicht)	100:26
Exothermie (max.)	+71 °C
Gelzeit	48 Min. 5 °C, 9 Min. 40 °C
Topfzeit	43 Min. 5 °C, 15 Min. 23 °C, 8 Min. 40 °C
Durchschlagsfestigkeit	38 kV/mm
Viskosität	4500 mPa*s, 5 °C (EN ISO 2555), 3000 mPa*s, 23 °C (EN ISO 2555)
Schlagfestigkeit (Joule)	26 kJ/m²
Härte Shore-D	68±5
Lagertemperatur	+4 °C bis +40 °C
Lagerzeit	48 Monate



TYP	Menge Harz	Art.-Nr.
Resin-66-B-SF	95 ml / 130 g	435-00300
	165 ml / 226 g	435-00301
	220 ml / 301 g	435-00302
	240 ml / 329 g	435-00303
	400 ml / 548 g	435-00304
	455 ml / 623 g	435-00305
	490 ml / 671 g	435-00306
	655 ml / 897 g	435-00307
	955 ml / 1308 g	435-00308
	1140 ml / 1562 g	435-00309
	1445 ml / 1980 g	435-00310
	1640 ml / 2247 g	435-00311
	1950 ml / 2672 g	435-00312
	2045 ml / 2802 g	435-00313

Alle Maße in mm. Technische Änderungen vorbehalten.
Mindestbestmengen (MOQ) können abweichend zum Verpackungsinhalt sein.

Für produktspezifische Zulassungen und Normen kontaktieren Sie uns unter www.HellermannTyton.de



2-Komponenten Polyurethan Gießharz

RELICON PUR 771

Das RELICON PUR 771 Gießharz wurde für die elektrische Isolation und den mechanischen Schutz im Niederspannungsbereich entwickelt. Ebenfalls als mechanischer Schutz und Feuchtigkeitsschutz auf Mittelspannungskabeln zu verwenden.

Anwendung: Im Innen- und Außenbereich.

Hauptmerkmale

- Im praktischen, transparenten 2-Kammer-Beutel
- Sicheres Füllen durch SF-System, exzellentes Fließverhalten, geringe Volumenschwindung
- Kalthärtend und sehr hydrophob, daher auch unter Wassereinfluss zu verarbeiten
- Hohe Hydrolysebeständigkeit und gute Aushärtung auch bei niedrigen Temperaturen
- UV-, alterungs- und witterungsbeständig
- Hervorragende Schlagfestigkeit und Widerstandsfähigkeit gegen Feuchtigkeit und atmosphärische Korrosion
- Ausgezeichnete Haftung auf Kunststoffkabeln und Leitungen
- SVHC-frei, enthält keine gefährlichen Substanzen, ausgehärtete Produktreste können im Hausmüll entsorgt werden
- Halogenfrei



2-Komponenten Polyurethan Gießharz PUR 771.

MATERIAL	Polyurethanharz 771 (PUR771)
Farbe	Schwarz (BK)
Betriebstemperatur	-25 °C bis +130 °C
Mischungsverhältnis (Gewicht)	100:22
Exothermie (max.)	+71 °C
Gelzeit	70 Min. 5 °C, 20 Min. 23 °C, 8 Min. 40 °C
Topfzeit	50 Min. 5 °C, 15 Min. 23 °C, 5 Min. 40 °C
Durchschlagsfestigkeit	>20 kV/mm
Viskosität	4000 mPa*s, 5 °C (EN ISO 2555), 2000 mPa*s, 23 °C (EN ISO 2555)
Schlagfestigkeit (Joule)	16 kJ/m ²
Härte Shore-D	56±5
Lagertemperatur	+4 °C bis +40 °C
Lagerzeit	36 Monate



TYP	Menge Harz	Art.-Nr.
Resin-771-B-SF	95 ml / 130 g	435-01214
	240 ml / 329 g	435-01215
	490 ml / 671 g	435-01216
	655 ml / 897 g	435-01217
	955 ml / 1308 g	435-01218
	1140 ml / 1562 g	435-01219
	1445 ml / 1980 g	435-01220
	1640 ml / 2247 g	435-01221
	1950 ml / 2672 g	435-01222
	2045 ml / 2802 g	435-01223

Alle Maße in mm. Technische Änderungen vorbehalten.
Mindestbestellmengen (MOQ) können abweichend zum Verpackungsinhalt sein.

Für produktspezifische Zulassungen und Normen kontaktieren Sie uns unter www.HellermannTyton.de

2-Komponenten Polyurethan Gießharz

RELICON PUR 44 Flex

Das RELICON PUR 44 Flex Gießharz wurde für die elektrische Isolation, Reparatur und den mechanischen Schutz von Kabelverbindungen für flexible Leitungen im Niederspannungsbereich entwickelt.

Anwendung: Im Innen- und Außenbereich, zur Reparatur von flexiblen Kabeltypen.

Hauptmerkmale

- Im praktischen, transparenten 2-Kammer-Beutel
- Sicheres Füllen durch SF-System
- Exzellentes Fließverhalten, kalthärtend
- Widerstandsfähigkeit gegen Feuchtigkeit und atmosphärische Korrosion
- Vibrationsdämpfend, abrieb- und chemikalienbeständig
- UV-, alterungs- und witterungsbeständig
- Trommelbar und dauerhaft flexibel, auch bei Minusgraden
- Ausgezeichnete Haftung auf Kunststoffkabeln und Leitungen (PVC, PP, PE, VPE wie NYM, N(A)YY, NYCWY, H05RR-F und H07RN-F)
- SVHC-frei, enthält keine gefährlichen Substanzen, ausgehärtete Produktreste können im Hausmüll entsorgt werden
- Halogenfrei



2-Komponenten Polyurethan Gießharz PUR 44 Flex.

MATERIAL	Polyurethanharz 44 Flex (PUR44 Flex)
Farbe	Schwarz (BK)
Betriebstemperatur	-25 °C bis +120 °C
Mischungsverhältnis (Gewicht)	100:22
Exothermie (max.)	+80 °C
Gelzeit	35 Min. 5 °C, 15 Min. 23 °C, 6 Min. 40 °C
Topfzeit	35 Min. 5 °C, 15 Min. 23 °C, 6 Min. 40 °C
Durchschlagsfestigkeit	20 kV/mm
Viskosität	2500 mPa*s, 23 °C (EN ISO 2555)
Härte Shore-A	60±5
Lagertemperatur	+4 °C bis +40 °C
Lagerzeit	24 Monate



TYP	Menge Harz	Art.-Nr.
Resin-44Flex-B-SF	95 ml / 114 g	435-00350
	165 ml / 198 g	435-00351
	220 ml / 264 g	435-00352
	240 ml / 288 g	435-00353
	400 ml / 480 g	435-00354
	455 ml / 546 g	435-00355
	490 ml / 588 g	435-00356
	655 ml / 786 g	435-00357
	955 ml / 1146 g	435-00358
	1140 ml / 1368 g	435-00359
	1445 ml / 1734 g	435-00360
	1640 ml / 1968 g	435-00361
	1950 ml / 2340 g	435-00362
	2045 ml / 2454 g	435-00363

Alle Maße in mm. Technische Änderungen vorbehalten.
Mindestbestellmengen (MOQ) können abweichend zum Verpackungsinhalt sein.

Für produktspezifische Zulassungen und Normen kontaktieren Sie uns unter www.HellermannTyton.de



2-Komponenten Polyurethan Gießharz

RELICON PUR 112 FR

Das RELICON PUR 112 FR Gießharz ist flammwidrig und wird in Bereichen mit erhöhten Brandschutzanforderungen eingesetzt. Es wurde für die elektrische Isolation und den mechanischen Schutz von Kabelverbindungen im Nieder- und Mittelspannungsbereich entwickelt.

Anwendung: Im Innen- und Außenbereich.

Hauptmerkmale

- Im praktischen, transparenten 2-Kammer-Beutel
- Sicheres Füllen durch SF-System, exzellentes Fließverhalten, geringe Volumenschwindung
- Flammwidrig
- Kalthärtend und sehr hydrophob, daher auch unter Wassereinfluss zu verarbeiten
- Hohe Hydrolysebeständigkeit und gute Aushärtung auch bei niedrigen Temperaturen
- UV-, alterungs- und witterungsbeständig
- Hervorragende Schlagfestigkeit und Widerstandsfähigkeit gegen Feuchtigkeit und atmosphärische Korrosion
- Ausgezeichnete Haftung auf Kunststoffkabeln und Leitungen (PVC, PP, PE, VPE wie NYM, N(A)YY und NYCWY)
- SVHC-frei, enthält keine gefährlichen Substanzen, ausgehärtete Produktreste können im Hausmüll entsorgt werden
- Halogenfrei



2-Komponenten Polyurethan Gießharz PUR 112 FR.

MATERIAL	Polyurethanharz 112 FR (PUR112 FR)
Farbe	Beige (BGE)
Betriebstemperatur	-25 °C bis +130 °C
Mischungsverhältnis (Gewicht)	100:22
Exothermie (max.)	+71 °C
Gelzeit	70 Min. 5 °C, 20 Min. 23 °C, 8 Min. 40 °C
Topfzeit	50 Min. 5 °C, 15 Min. 23 °C, 5 Min. 40 °C
Durchschlagsfestigkeit	>20 kV/mm
Viskosität	1500 mPa*s, 23 °C (EN ISO 2555), 3000 mPa*s, 5 °C (EN ISO 2555)
Schlagfestigkeit (Joule)	> 8 kJ/m ²
Härte Shore-D	80±5
Lagertemperatur	+4 °C bis +40 °C
Lagerzeit	36 Monate



TYP	Menge Harz	Art.-Nr.
Resin-112FR	95 ml / 144 g	435-01100
	165 ml / 251 g	435-01101
	220 ml / 334 g	435-01102
	240 ml / 365 g	435-01103
	400 ml / 608 g	435-01104
	455 ml / 692 g	435-01105
	490 ml / 745 g	435-01106
	655 ml / 996 g	435-01107
	955 ml / 1452 g	435-01108
	1140 ml / 1733 g	435-01109
	1445 ml / 2196 g	435-01110
	1640 ml / 2493 g	435-01111
	1950 ml / 2964 g	435-01112
2045 ml / 3108 g	435-01113	

Alle Maße in mm. Technische Änderungen vorbehalten.
Mindestbestellmengen (MOQ) können abweichend zum Verpackungsinhalt sein.

Für produktspezifische Zulassungen und Normen kontaktieren Sie uns unter www.HellermannTyton.de

2-Komponenten Epoxidharz

RELICON EP 64

Das RELICON EP 64 Epoxidharz ist ideal geeignet für die hohen Anforderungen der chemischen und erdölverarbeitenden Industrie. Es wurde für die elektrische Isolation im Nieder- und Mittelspannungsbereich entwickelt.

Anwendung: Im Innen- und Außenbereich.

Hauptmerkmale

- Im praktischen, transparenten 2-Kammer-Beutel
- Sicheres Füllen durch SF-System
- Sehr hydrophob, daher auch unter Wassereinfluss zu verarbeiten
- Hohe Hydrolysebeständigkeit und gute Aushärtung auch bei niedrigen Temperaturen
- UV-, alterungs- und witterungsbeständig
- Ausgezeichnete Haftung auf Kunststoffkabeln und Leitungen (PVC, PP, PE, VPE wie NYM, N(A)YY und NYCWY)
- Hervorragende mechanische, thermische und chemische Beständigkeit
- Schlagfest und sehr widerstandsfähig gegen Feuchtigkeit und atmosphärische Korrosion
- Halogenfrei



2-Komponenten Epoxidharz EP 64.

MATERIAL	Epoxidharz EP64 (EP64)
Farbe	Schwarz (BK)
Betriebstemperatur	-20 °C bis +140 °C
Mischungsverhältnis (Gewicht)	100:36
Exothermie (max.)	+140 °C
Topfzeit	32 Min. 5 °C, 13 Min. 23 °C, 8 Min. 35 °C
Durchschlagsfestigkeit	>20 kV/mm
Viskosität	3700 mPa*s, 23 °C (EN ISO 2555)
Härte Shore-D	80±5
Lagertemperatur	+4 °C bis +40 °C
Lagerzeit	48 Monate



TYP	Menge Harz	Art.-Nr.
Resin-64-B-SF	95 ml / 107 g	435-00400
	165 ml / 186 g	435-00401
	220 ml / 249 g	435-00402
	240 ml / 271 g	435-00403
	400 ml / 452 g	435-00404
	455 ml / 514 g	435-00405
	490 ml / 554 g	435-00406
	655 ml / 740 g	435-00407
	955 ml / 1079 g	435-00408
	1140 ml / 1288 g	435-00409
	1445 ml / 1633 g	435-00410
	1640 ml / 1853 g	435-00411
	1950 ml / 2204 g	435-00412
2045 ml / 2311 g	435-00413	

Alle Maße in mm. Technische Änderungen vorbehalten.
Mindestbestellmengen (MOQ) können abweichend zum Verpackungsinhalt sein.



2-Komponenten Epoxidharz

RELICON EP 20

Das RELICON EP 20 Epoxidharz ist kalthärtend. Die geringe Exothermie erlaubt es, auch größere Volumen zu vergiessen. Seine extreme Schlagzähigkeit macht es mechanisch und thermisch sehr belastbar. Es wurde für die elektrische Isolation im Nieder- und Mittelspannungsbereich entwickelt.

Anwendung: Im Innen- und Außenbereich.

Hauptmerkmale

- Im praktischen, transparenten 2-Kammer-Beutel
- Sicheres Füllen durch SF-System
- Geringe Exothermie
- Sehr hydrophob, daher auch unter Wassereinfluss zu verarbeiten
- Hohe Hydrolysebeständigkeit und gute Aushärtung auch bei niedrigen Temperaturen
- UV-, alterungs- und witterungsbeständig
- Ausgezeichnete Haftung auf Kunststoffkabeln und Leitungen (PVC, PP, PE, VPE wie NYM, N(A)YY und NYCWY)
- Hervorragende mechanische, thermische und chemische Beständigkeit
- Schlagfest und sehr widerstandsfähig gegen Feuchtigkeit und atmosphärische Korrosion
- Halogenfrei



2-Komponenten Epoxidharz EP20.

MATERIAL	Epoxidharz EP20 (EP20)
Farbe	Gelb (YE)
Betriebstemperatur	-20 °C bis +140 °C
Mischungsverhältnis (Gewicht)	100:65
Exothermie (max.)	+100 °C
Topfzeit	8 Min. 40 °C, 18 Min. 23 °C, 35 Min. 5 °C
Durchschlagsfestigkeit	>20 kV/mm
Viskosität	2000 mPa*s, 23 °C (EN ISO 2555)
Härte Shore-D	70±5
Lagertemperatur	+4 °C bis +40 °C
Lagerzeit	48 Monate



TYP	Menge Harz	Art.-Nr.
Resin-20-B-SF	95 ml / 103 g	435-00450
	165 ml / 178 g	435-00451
	220 ml / 238 g	435-00452
	240 ml / 259 g	435-00453
	400 ml / 432 g	435-00454
	455 ml / 491 g	435-00455
	490 ml / 529 g	435-00456
	655 ml / 707 g	435-00457
	955 ml / 1031 g	435-00458
	1140 ml / 1231 g	435-00459
	1445 ml / 1561 g	435-00460
	1640 ml / 1771 g	435-00461
	1950 ml / 2106 g	435-00462
2045 ml / 2209 g	435-00463	

Alle Maße in mm. Technische Änderungen vorbehalten.
Mindestbestmengen (MOQ) können abweichend zum Verpackungsinhalt sein.

Für produktspezifische Zulassungen und Normen kontaktieren Sie uns unter www.HellermannTyton.de

2-Komponenten Kaltvergussmasse

RELICON Reflex

RELICON Reflex ist eine kennzeichnungsfreie 2-Komponenten Kaltvergussmasse auf Basis von Kohlenwasserstoffharzen für den Niederspannungsbereich. Das sehr hydrophobe Gießharz wurde für die elektrische Isolation und den Feuchtigkeitsschutz von Kabelverbindungen entwickelt. Nach der Aushärtung ist Reflex extrem widerstandsfähig gegen Feuchtigkeit und hat hervorragende Isoliereigenschaften.

Anwendung: Im Innen- und Außenbereich.

Hauptmerkmale

- Im praktischen, transparenten 2-Kammer-Beutel
- Sichtbare homogene Mischung durch Farbumschlag von beige nach gelb
- Sicheres Füllen durch SF-System, exzellentes Fließverhalten,
- geringe Volumenschwindung
- Schnelle Gelierung, Aushärtung ohne Wärmeentwicklung
- Kalthärtend und sehr hydrophob, daher auch unter Wassereinfluss zu verarbeiten
- Hohe Hydrolysebeständigkeit und gute Aushärtung auch bei niedrigen Temperaturen
- UV-, alterungs- und witterungsbeständig
- Ausgezeichnete Haftung auf Kunststoffkabeln und Leitungen (PVC, PP, PE, VPE wie NYM, N(A)YY und NYCWY)
- Widerstandsfähigkeit gegen Feuchtigkeit und atmosphärische Korrosion
- Weichelastisch, vibrationsdämpfend, wiederentfernbar
- Kennzeichnungsfrei, silikon- und isocyanatfrei
- SVHC-frei, enthält keine gefährlichen Substanzen, ausgehärtete Produktreste können im Hausmüll entsorgt werden



2-Komponenten Kaltvergussmasse Reflex.

MATERIAL	Kaltvergussmasse Reflex (Reliflex)
Farbe	Gelb (YE)
Betriebstemperatur	-40 °C bis +90 °C
Mischungsverhältnis (Gewicht)	100:40
Gelzeit	45 Min. 5 °C, 25 Min. 23 °C, 14 Min. 40° C
Topfzeit	40 Min. 5 °C, 20 Min. 23 °C, 10 Min. 40 °C
Durchschlagsfestigkeit	>10 kV/mm
Viskosität	5000 mPa*s, 5 °C (EN ISO 2555), 3300 mPa*s, 23 °C (EN ISO 2555)
Härte Shore-A	20±5
Lagertemperatur	+4 °C bis +40 °C
Lagerzeit	36 Monate



TYP	Menge Harz	Art.-Nr.
Resin-RF-B-SF	95 ml / 116 g	435-00550
	165 ml / 201 g	435-00551
	220 ml / 268 g	435-00552
	240 ml / 293 g	435-00553
	400 ml / 488 g	435-00554
	455 ml / 555 g	435-00555
	490 ml / 598 g	435-00556
	655 ml / 799 g	435-00557
	955 ml / 1165 g	435-00558
	1140 ml / 1391 g	435-00559
	1445 ml / 1763 g	435-00560
	1640 ml / 2001 g	435-00561
	1950 ml / 2379 g	435-00562
2045 ml / 2495 g	435-00563	

Alle Maße in mm. Technische Änderungen vorbehalten.
Mindestbestellmengen (MOQ) können abweichend zum Verpackungsinhalt sein.



2-Komponenten Polyurethan Dichtspachtel

RELICON PUR DS

RELICON PUR DS ist ein 2-Komponenten Polyurethan Dichtspachtel. Der Dichtspachtel eignet sich besonders zum Abdichten von Mauerdurchführungen, aber auch für anderweitige Spachtel- bzw. Dichtanwendungen.

Hauptmerkmale

- Im praktischen, transparenten 2-Kammer-Beutel
- Sichtbar homogene Mischung durch Farbumschlag von schwarz nach grau
- Sicheres Füllen durch SF-System
- Sehr thixotrop und standfest
- Gas- und wasserdicht bis 1,5 bar
- Weichelastisch
- Ausgezeichnete Haftung auf Beton, Natursteinen sowie Kunststoffkabeln und Leitungen (PVC, PP, PE, VPE wie NYM, N(A)YY und NYCWY)
- Spatel im Lieferumfang enthalten
- SVHC-frei, enthält keine gefährlichen Substanzen, ausgehärtete Produktreste können im Hausmüll entsorgt werden
- Halogenfrei



2-Komponenten Polyurethan Dichtspachtel PUR DS.

MATERIAL	Polyurethanharz DS (PUR DS)
Farbe	Grau (GY)
Betriebstemperatur	-25 °C bis +110 °C
Mischungsverhältnis (Gewicht)	100:52
Topfzeit	15 Min. 23 °C
Härte Shore-D	30±5
Lagertemperatur	+4 °C bis +40 °C
Lagerzeit	24 Monate



TYP	Menge Harz	Art.-Nr.
Resin-DS-B-SF	250 ml / 275 g	435-00600
	490 ml / 539 g	435-00601

Alle Maße in mm. Technische Änderungen vorbehalten.
Mindestbestellmengen (MOQ) können abweichend zum Verpackungsinhalt sein.



Geltechnologie von RELICON

Gel-Kabelgarnitur mit Verbinder	
RELICON Reliseal Übersicht	38
RELICON Reliseal V 56, V 510, V 525	39
RELICON Relilight Überblick	40
RELICON Relilight V 2.75 I1	42
RELICON Relilight V 31.5 U1	42
RELICON Relilight V 32.5 I2	43
RELICON Relilight V 32.5 P1	43
RELICON Relilight V 34 P2	44
RELICON Relilight V 36 P2	44
RELICON Relilight V 41.5 P1	45
RELICON Relilight V 41 U1	45
RELICON Relilight V 61.5 I2	46

Gel-Kabelgarnitur ohne Verbinderblock

RELICON Relifix	48
Gel-Kabelgarnitur mit Verbinderblock	
RELICON Relifix V	49
RELICON Relifix VY	50
Zugentlastung	
RELICON Relifix ZE	51
2-Komponenten-Gel	
RELICON KH 67	53
RELICON KH 100	55
2-Komponenten Silikongel	
RELICON Religel	54

RELICON Reliseal Gel-Kabelgarnituren: Die Muffe für extremste Ansprüche.

Reliseal Gel-Kabelgarnituren sind ein sicherer und robuster Partner für extremste Ansprüche. Geprüft nach Schutzart IP68, 10 Meter und mit integrierter Zugentlastung bieten sie Schutz, Isolation und Abdichtung selbst in widrigen Umgebungen. Die Systemprüfung nach EN 60529:1991 bestätigt dies.

Geliefert als Komplettsset, ist die Montage einfach und ohne großen Zeitaufwand möglich.

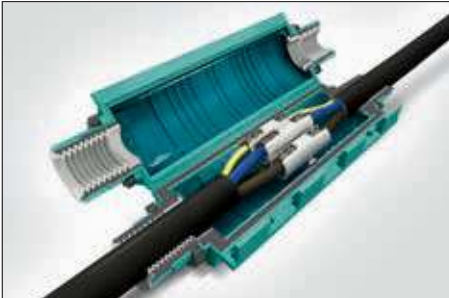



Gel-Kabelgarnitur mit Verbinder

RELICON Reliseal

Reliseal Gel Kabelgarnituren sind ein sicherer und robuster Partner für extremste Ansprüche. Geprüft nach Schutzart IP68, 10 Meter und mit integrierter Zugentlastung bieten sie Schutz, Isolation und Abdichtung selbst in widrigen Umgebungen. Die Systemprüfung nach EN 60529:1991 bestätigt dies.

Geliefert als Komplettsset, ist die Montage einfach und ohne großen Zeitaufwand möglich. Die Formschalen bestehen aus schlagfestem flammwidrigen Polypropylen (PP). Das RELICON Gel in der Schale übernimmt das Isolieren und Abdichten der Verbindung. Reliseal ist eine universelle Verbindungsgarnitur. Abhängig vom Klemmen-Typ wird sie für Verbindungen von Kunststoffkabeln und Leitungen aus PVC, PE, EPR und VPE wie N(A)YY, NYM, H05 eingesetzt.

Anwendungsgebiete: Als Verbindungsgarnitur in Installationskanälen und Innenräumen, im Erdreich, im Freien und im Wasser.

Hauptmerkmale

- Solide Formschale: einteilig, farbig, wiederöffnbar, schlagfest, flammwidrig
- Perfekte Zugentlastung durch patentiertes Schraubensystem
- Schutzart IP68, 10 Meter
- Gefüllt mit RELICON Gel, hochisolierend >1kV, kennzeichnungsfrei
- UV-, alterungs- und witterungsbeständig
- Einfache Montage
- Mit Verbinder
- Unbegrenzt lagerfähig
- Montagefertig
- System geprüft nach EN 60529:1991

Set Inhalt

- Gelschale gefüllt mit RELICON Gel
- Schraubensystem für Zugentlastung und Querwasserdichte
- Adapterdichtungen für verschiedene Kabeldurchmesser
- Montageanleitung
- Verbinder



Reliseal Gel-Kabelgarnituren in drei Größen erhältlich.



Gel-Kabelgarnitur Reliseal V 56.



Gel-Kabelgarnitur Reliseal V 510.



Gel-Kabelgarnitur Reliseal V 525.



Anwendungsvideo: RELICON Gelmuffen und weitere Gelsysteme

MATERIAL	Polypropylen (PP), Silikon (SI)
Farbe	Grün (GN)
Betriebstemperatur	-20 °C bis +90 °C
Lagerzeit	unbegrenzt

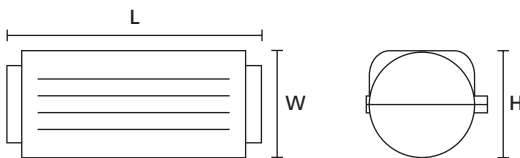

Reliseal V



i Mit Verbinder!

i IP68, 10 Meter

TYP	Hauptkabel mm ² von - bis		Länge (L)	Breite (W)	Höhe (H)	Art.-Nr.
Reliseal V56	3 x 2,5	5 x 6	190,0	60,0	47,0	435-01660
Reliseal V510	3 x 4	5 x 10	235,0	69,0	49,0	435-01661
Reliseal V525	3 x 10	5 x 25	310,0	88,0	60,0	435-01662

Alle Maße in mm. Technische Änderungen vorbehalten.
Mindestbestimmungen (MOQ) können abweichend zum Verpackungsinhalt sein.

Für produktspezifische Zulassungen und Normen kontaktieren Sie uns unter www.HellermannTyton.de

RELICON Relilight Gel-Kabelgarnituren: Speziell für die Beleuchtungsindustrie zum sicheren Abzweigen und Verbinden kleiner Leiterquerschnitte.

Relilight Gel-Kabelgarnituren sind die Lösung für kleine und filigrane Installationen, speziell für das Verbinden und Abzweigen von kleinen Kabelquerschnitten für die Lichtinstallation. Kompakte Abmessungen, Schutzart nach IP68 und integrierte Zugentlastung machen sie zu einer Allround-Lösung auf kleinstem Raum.

Das Relilight-System ist nach EN 60998-2-1:2004 geprüft, alterungs- und witterungsbeständig und hält problemlos Temperaturen von -30 bis +130 Grad Celsius stand.



Gel-Kabelgarnitur mit Verbinderblock

RELICON Relilight

Relilight Gel-Kabelgarnituren wurden entwickelt für die Lichtinstallation, insbesondere der LED-Beleuchtung. Selbstverständlich werden die hohen Anforderungen der Energietechnik erfüllt. Die Systemprüfung nach EN 60998-2-1:2004, die Schutzart IP68 und flammwidrige Formschalen bestätigen dies.

Relilight Gel-Kabelgarnituren werden abhängig vom Klemmen-Typ für Verbindungen, Einzel- und Doppelabzweigungen benutzt. Verwendet werden sie mit Kunststoffkabeln und Leitungen aus PVC, PE, EPR und VPE wie N(A)YY und NYM. Die Kabelgarnitur gefüllt mit Gel auf Silikonbasis bietet Isolation, Abdichtung und mechanischen Schutz in einem Schritt und verringert so den Montageaufwand erheblich.

Anwendungsgebiete: Im Niederspannungsnetz als Verbindungs- oder Abzweiggaritur für die Außenbeleuchtung. In Installationskanälen und Innenräumen, im Erdreich, im Freien und im Wasser.

Hauptmerkmale

- Formschale: zweiteilig, schwarz, wiederöffnbar, inkl. Zugentlastung, flammhemmend, Schutzart IP68, 1,3 m
- Gefüllt mit RELICON Gel, hochisolierend >1kV, kennzeichnungsfrei
- UV-, alterungs- und witterungsbeständig
- Kompakte Abmessungen, montagefertig
- Mit Verbinderblock
- Unbegrenzt lagerfähig
- System geprüft nach EN 60998-2-1:2004

Set Inhalt

- Gelschale gefüllt mit RELICON Gel
- Adapter für Zugentlastung (nicht für Art.-Nr. 435-01650)
- Montageanleitung, Verbinderblock, Schrauben
- Drahtführung (nur Art.-Nr. 435-01654)

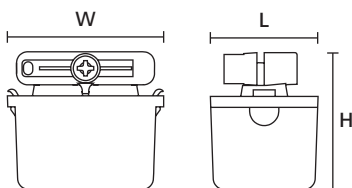

Relilight Gel-Kabelgarnituren.

MATERIAL	Polyamid 6.6 V0 (PA66V0), Silikon (SI)
Farbe	Schwarz (BK)
Betriebstemperatur	-30 °C bis +130 °C
Lagerzeit	unbegrenzt



i Mit Verbinderblock!

i IP68, 1,3 Meter



Anwendungsvideo: RELICON Gelmuffen und weitere Gelsysteme

TYP	Ø Hauptkabel	Hauptkabel mm ² von - bis		Abzweigkabel mm ² von - bis		Spannungsbereich	Länge (L)	Breite (W)	Höhe (H)	Art.-Nr.
Relilight V2.75 I1	4,8-6	2 x 0,35	2 x 0,75	-	-	250V, 6A	44,0	18,0	17,5	435-01650
Relilight V32.5 I2	6,5-12	3 x 0,5	3 x 2,5	-	-	250V, 16A	100,0	24,0	29,0	435-01651
Relilight V32.5 P1	6,5-12	3 x 0,5	3 x 2,5	3 x 0,5	3 x 2,5	250V, 16A	105,0	44,0	24,0	435-01655
Relilight V41.5 P1	6,5-12	4 x 0,5	4 x 1,5	4 x 0,5	4 x 1,5	250V, 16A	105,0	44,0	24,0	435-01656
Relilight V61.5 I2	6,5-12	6 x 0,5	6 x 1,5	-	-	12V - 24V	100,0	24,0	29,0	435-01652
Relilight V34 P2	7,5-16	3 x 1,5	3 x 4	3 x 1,5	3 x 4	450V, 25A	138,0	78,0	35,0	435-01657
Relilight V36 P2	7,5-16	3 x 1,5	3 x 6	3 x 1,5	3 x 6	450V, 25A	138,0	78,0	35,0	435-01658
Relilight V31.5 U1	8,0-10	3 x 0,5	3 x 1,5	-	-	250V, 16A	38,0	42,5	29,5	435-01653
Relilight V41 U1	8,0-10	4 x 0,5 / 6 x 0,35	4 x 1 / 6 x 0,5	-	-	12V - 24V	38,0	42,5	29,5	435-01654

Alle Maße in mm. Technische Änderungen vorbehalten.
Mindestbestimmungen (MOQ) können abweichend zum Verpackungsinhalt sein.

Für produktspezifische Zulassungen und Normen kontaktieren Sie uns unter www.HellermannTyton.de



RELICON Relilight V 2,75 I1

Set Inhalt

- Gelschale gefüllt mit RELICON Gel
- Montageanleitung
- Verbinderblock 2 x 0,35 mm² – 2 x 0,75 mm²
- Schraube

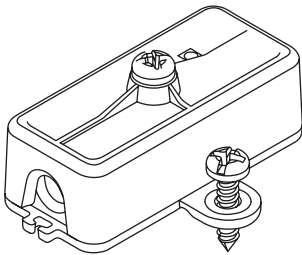

Relilight V 2,75 I1



Gel-Kabelgarnitur Relilight V 2,75 I1.

TYP	Ø Hauptkabel	Hauptkabel mm ² von - bis		Spannungsbereich	Länge (L)	Breite (W)	Höhe (H)	Art.-Nr.
Relilight V2.75 I1	4,8-6	2 x 0,35	2 x 0,75	250V, 6A	44,0	18,0	17,5	435-01650

Alle Maße in mm. Technische Änderungen vorbehalten.
Mindestbestimmungen (MOQ) können abweichend zum Verpackungsinhalt sein.

RELICON Relilight V 31,5 U1

Set Inhalt

- Gelschale gefüllt mit RELICON Gel
- Montageanleitung
- Verbinderblock 3 x 0,5 mm² - 3 x 1,5 mm²
- Schraube

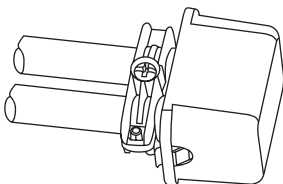

Relilight V 31,5 U1



Gel-Kabelgarnitur Relilight V 31,5 U1.

TYP	Ø Hauptkabel	Hauptkabel mm ² von - bis		Spannungsbereich	Länge (L)	Breite (W)	Höhe (H)	Art.-Nr.
Relilight V31.5 U1	8,0-10	3 x 0,5	3 x 1,5	250V, 16A	38,0	42,5	29,5	435-01653

Alle Maße in mm. Technische Änderungen vorbehalten.
Mindestbestimmungen (MOQ) können abweichend zum Verpackungsinhalt sein.



RELICON Relilight V 32,5 I2

Set Inhalt

- Gelschale gefüllt mit RELICON Gel
- Adapter für Zugentlastung
- Montageanleitung
- Verbinderblock 3 x 0,5 mm² - 3 x 2,5 mm²
- Schrauben

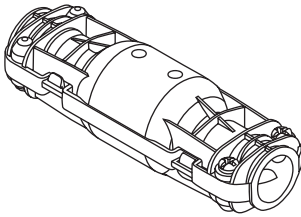

Relilight V 61,5 I2



Gel-Kabelgarnitur Relilight V 32,5 I2.

TYP	Ø Hauptkabel	Hauptkabel mm ² von - bis		Spannungsbereich	Länge (L)	Breite (W)	Höhe (H)	Art.-Nr.
		3 x 0,5	3 x 2,5					
Relilight V32.5 I2	6,5-12	3 x 0,5	3 x 2,5	250V, 16A	100,0	24,0	29,0	435-01651

Alle Maße in mm. Technische Änderungen vorbehalten.
Mindestbestimmungen (MOQ) können abweichend zum Verpackungsinhalt sein.

RELICON Relilight V 32,5 P1

Set Inhalt

- Gelschale gefüllt mit RELICON Gel
- Adapter für Zugentlastung
- Montageanleitung
- Verbinderblock 3 x 0,5 mm² - 3 x 2,5 mm²
- Schrauben

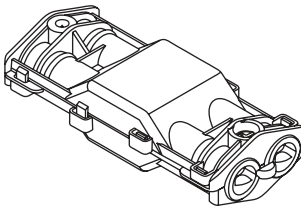

Relilight V 32,5 P1



Gel-Kabelgarnitur Relilight V 32,5 P1.

TYP	Ø Hauptkabel	Hauptkabel mm ² von - bis		Abzweigkabel mm ² von - bis		Spannungsbereich	Länge (L)	Breite (W)	Höhe (H)	Art.-Nr.
		3 x 0,5	3 x 2,5	3 x 0,5	3 x 2,5					
Relilight V32.5 P1	6,5-12	3 x 0,5	3 x 2,5	3 x 0,5	3 x 2,5	250V, 16A	105,0	44,0	24,0	435-01655

Alle Maße in mm. Technische Änderungen vorbehalten.
Mindestbestimmungen (MOQ) können abweichend zum Verpackungsinhalt sein.



RELICON Relilight V 34 P2

Set Inhalt

- Gelschale gefüllt mit RELICON Gel
- Adapter für Zugentlastung
- Montageanleitung
- Verbinderblock 3 x 1,5 mm² - 3 x 4 mm²
- Schrauben

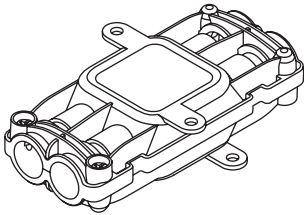

Relilight V 34 P2



Gel-Kabelgarnitur Relilight V 34 P2.

TYP	Ø Haupt- kabel	Hauptkabel mm ² von - bis		Abzweigkabel mm ² von - bis		Spannungs- bereich	Länge (L)	Breite (W)	Höhe (H)	Art.-Nr.
		3 x 1,5	3 x 4	3 x 1,5	3 x 4					
Relilight V34 P2	7,5-16	3 x 1,5	3 x 4	3 x 1,5	3 x 4	450V, 25A	138,0	78,0	35,0	435-01657

Alle Maße in mm. Technische Änderungen vorbehalten.
Mindestbestimmungen (MOQ) können abweichend zum Verpackungsinhalt sein.

RELICON Relilight V 36 P2

Set Inhalt

- Gelschale gefüllt mit RELICON Gel
- Adapter für Zugentlastung
- Montageanleitung
- Verbinderblock 3 x 1,5 mm² - 3 x 6 mm²
- Schrauben

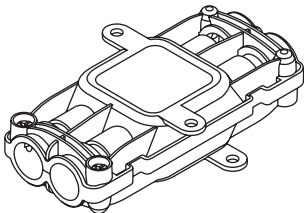

Relilight V 36 P2



Gel-Kabelgarnitur Relilight V 36 P2.

TYP	Ø Haupt- kabel	Hauptkabel mm ² von - bis		Abzweigkabel mm ² von - bis		Spannungs- bereich	Länge (L)	Breite (W)	Höhe (H)	Art.-Nr.
		3 x 1,5	3 x 6	3 x 1,5	3 x 6					
Relilight V36 P2	7,5-16	3 x 1,5	3 x 6	3 x 1,5	3 x 6	450V, 25A	138,0	78,0	35,0	435-01658

Alle Maße in mm. Technische Änderungen vorbehalten.
Mindestbestimmungen (MOQ) können abweichend zum Verpackungsinhalt sein.



RELICON Relilight V 41,5 P1

Set Inhalt

- Gelschale gefüllt mit RELICON Gel
- Adapter für Zugentlastung
- Montageanleitung
- Verbinderblock 4 x 0,5 mm² - 4 x 1,5 mm²
- Schrauben

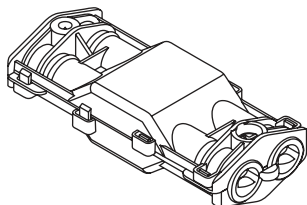

Relilight V 41,5 P1



Gel-Kabelgarnitur Relilight V 41,5 P1.

TYP	Ø Hauptkabel	Hauptkabel mm ² von - bis		Abzweigkabel mm ² von - bis		Spannungsbereich	Länge (L)	Breite (W)	Höhe (H)	Art.-Nr.
Relilight V41.5 P1	6,5-12	4 x 0,5	4 x 1,5	4 x 0,5	4 x 1,5	250V, 16A	105,0	44,0	24,0	435-01656

Alle Maße in mm. Technische Änderungen vorbehalten.
Mindestbestimmungen (MOQ) können abweichend zum Verpackungsinhalt sein.

RELICON Relilight V 41 U1

Set Inhalt

- Gelschale gefüllt mit RELICON Gel
- Montageanleitung
- Verbinderblock 4 x 0,5 mm² - 4 x 1 mm²
- Drahtführung 6 x 0,35 mm² - 6 x 0,5 mm² (Löten)
- Schraube

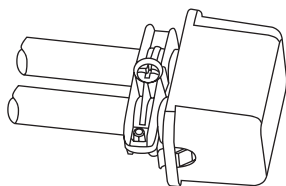

Relilight V 41 U1



Gel-Kabelgarnitur Relilight V 41 U1.

TYP	Ø Hauptkabel	Hauptkabel mm ² von - bis		Spannungsbereich	Länge (L)	Breite (W)	Höhe (H)	Art.-Nr.
Relilight V41 U1	8,0-10	4 x 0,5 / 6 x 0,35	4 x 1 / 6 x 0,5	12V - 24V	38,0	42,5	29,5	435-01654

Alle Maße in mm. Technische Änderungen vorbehalten.
Mindestbestimmungen (MOQ) können abweichend zum Verpackungsinhalt sein.



RELICON Relilight V 61,5 I2

Set Inhalt

- Gelschale gefüllt mit RELICON Gel
- Adapter für Zugentlastung
- Montageanleitung
- Verbinderblock 6 x 0,5 mm² - 6 x 1,5 mm²
- Schrauben

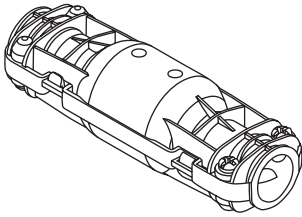

Relilight V 61,5 I2



Gel-Kabelgarnitur Relilight V 61,5 I2.

TYP	Ø Hauptkabel	Hauptkabel mm ² von - bis		Spannungsbereich	Länge (L)	Breite (W)	Höhe (H)	Art.-Nr.
Relilight V61.5 I2	6,5-12	6 x 0,5	6 x 1,5	12V - 24V	100,0	24,0	29,0	435-01652

Alle Maße in mm. Technische Änderungen vorbehalten.
Mindestbestimmungen (MOQ) können abweichend zum Verpackungsinhalt sein.

RELICON Relifix Gel-Kabelgarnituren: müheloser und zeitsparender Einsatz.

RELICON Gel-Kabelgarnituren für die Herstellung unter- und überirdischer Kabelverbindungen bestehen aus einer robusten Polypropylen Schale und RELICON Gel. Sie erfüllen höchste Anforderungen der Elektroinstallation und bieten mechanischen Schutz, Isolation und Abdichtung in einem Arbeitsschritt – der Installateur spart Zeit und benötigt zur Installation kein Spezialwerkzeug.

Die RELICON Gel-Kabelgarnituren sind bis 90 °C temperaturbeständig sowie kennzeichnungsfrei und unbegrenzt lagerfähig. Diese Garnituren sind als Verbindungs- oder Abzweiggarntur einsetzbar. Sie werden in verschiedenen Größen angeboten und decken die gängigen Leiterquerschnitte ab. Sie erfüllen die wichtigen europäischen Normen EN 50393 (entspricht DIN VDE 0278).





Gel-Kabelgarnitur ohne Verbinderblock

RELICON Relifix

Die Geltechnologie von RELICON bietet besondere Vorteile. Sie ist einfach und schnell zu montieren. Die mit einem Filmscharnier verbundenen Formschalen sind aus schlagfestem Polypropylen (PP). Das RELICON Gel in der Schale übernimmt das Isolieren und Abdichten der Verbindung. Relifix ist eine universelle Verbindungs- und Abzweiggarntur. Abhängig vom Klemmen-Typ kann sie für Verbindungen und Einzelabzweigungen benutzt werden. Sie wird verwendet mit Kunststoffkabeln und Leitungen aus PVC, PE, EPR und VPE wie N(A)YY, NYM und H05.

Anwendungsgebiete: Im Niederspannungsnetz als Verbindungsgarnitur für beispielsweise die Außenbeleuchtung oder als Durchgangsgarnitur zur Kabelreparatur. In Installationskanälen und Innenräumen, im Erdreich, im Freien und im Wasser.

Hauptmerkmale

- Formschale: einteilig, farbig, wiederöffenbar, schlagfest, flammhemmend
- Gefüllt mit RELICON Gel, hochisolierend, kennzeichnungsfrei
- Mischen entfällt, einfachste Montage
- UV-, alterungs- und witterungsbeständig
- Unbegrenzt lagerfähig
- System geprüft nach EN 50393 (entspricht DIN VDE 0278-393)

Set Inhalt

- Gelschale gefüllt mit RELICON Gel
- Montageanleitung
- Trennplatte
- Kabelbinder

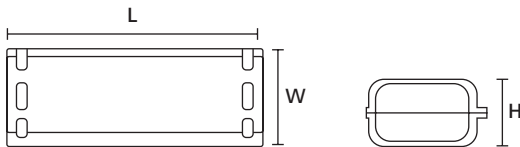

Relifix 410, 416

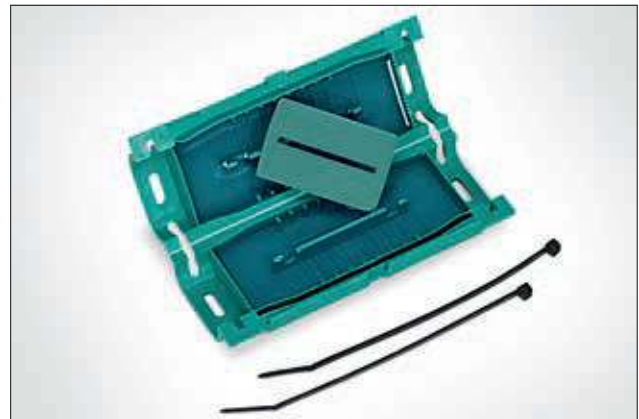

Gel-Kabelgarnitur Relifix 410, 416.

MATERIAL	Polypropylen (PP), Silikon (SI)
Farbe	Grün (GN)
Betriebstemperatur	-20 °C bis +90 °C
Lagerzeit	unbegrenzt



i Ohne Verbinderblock!

TYP	Ø Hauptkabel	Hauptkabel mm ² von - bis		Abzweigkabel mm ² von - bis		Länge (L)	Breite (W)	Höhe (H)	Art.-Nr.
Relifix 410	9-20	3 x 1,5	4 x 10	3 x 1,5	4 x 2,5	146,0	55,0	35,0	435-00652
Relifix 416	9-22	3 x 1,5	4 x 16	3 x 1,5	4 x 4	180,0	69,0	40,0	435-00653

Alle Maße in mm. Technische Änderungen vorbehalten.
Mindestbestimmungen (MOQ) können abweichend zum Verpackungsinhalt sein.



Gel-Kabelgarnitur mit Verbinderblock

RELICON Relifix V

Die Geltechnologie von RELICON bietet besondere Vorteile. Sie ist einfach und schnell zu montieren. Die mit einem Filmscharnier verbundenen Formschalen sind aus schlagfestem Polypropylen (PP). Das RELICON Gel in der Schale übernimmt das Isolieren und Abdichten der Verbindung. Relifix ist eine universelle Verbindungs- und Abzweiggaritur. Abhängig vom Klemmen-Typ kann sie für Verbindungen und Einzelabzweigungen benutzt werden. Sie wird verwendet mit Kunststoffkabeln und Leitungen aus PVC, PE, EPR und VPE wie N(A)YY, NYM und H05.

Anwendungsgebiete: Im Niederspannungsnetz als Verbindungsgarnitur für beispielsweise die Außenbeleuchtung oder als Durchgangsgarnitur zur Kabelreparatur. In Installationskanälen und Innenräumen, im Erdreich, im Freien und im Wasser.

Hauptmerkmale

- Formschale: einteilig, farbig, wiederöffenbar, schlagfest, flammhemmend
- Gefüllt mit RELICON Gel, hochisolierend, kennzeichnungsfrei
- Mischen entfällt, einfachste Montage
- UV-, alterungs- und witterungsbeständig
- Unbegrenzt lagerfähig
- Mit Verbinderblock
- Montagefertig
- System geprüft nach EN 50393 (entspricht DIN VDE 0278-393)

Set Inhalt

- Gelschale gefüllt mit RELICON Gel
- Montageanleitung
- Verbinder
- Kabelbinder
- Inbusschlüssel (nicht für Typ V31,5)

Mit Verbinderblock!

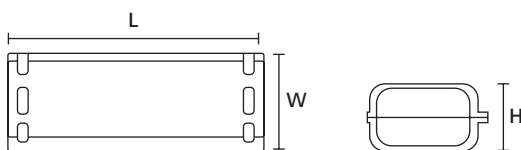

Relifix V



Gel-Kabelgarnitur Relifix V als Kabelverbindung.



Gel-Kabelgarnitur Relifix V 31,5.



Gel-Kabelgarnitur Relifix V 150.



Gel-Kabelgarnitur Relifix V 56, V516.



Gel-Kabelgarnitur Relifix V 525.

MATERIAL	Polypropylen (PP), Silikon (SI)
Farbe	Grün (GN)
Betriebstemperatur	-20 °C bis +90 °C
Lagerzeit	unbegrenzt



TYP	Ø Hauptkabel	Hauptkabel mm ² von - bis		Abzweigkabel mm ² von - bis		Länge (L)	Breite (W)	Höhe (H)	Art.-Nr.
Relifix V150	9-16	1 x 10	1 x 50	1 x 2,5	1 x 6	86,0	47,0	27,0	435-00651
Relifix V31.5	9-16	3 x 0,5	3 x 2,5	-	-	86,0	47,0	27,0	435-00650
Relifix V56	9-20	3 x 1,5	5 x 6	-	-	146,0	55,0	35,0	435-00654
Relifix V516	9-22	3 x 6	5 x 16	-	-	180,0	69,0	40,0	435-00655
Relifix V525	9-30	3 x 16	5 x 25	-	-	240,0	75,0	48,0	435-00656

Alle Maße in mm. Technische Änderungen vorbehalten.
Mindestbestimmungen (MOQ) können abweichend zum Verpackungsinhalt sein.



Gel-Kabelgarnitur mit Verbinderblock

RELICON Relifix VY

Die Geltechnologie von RELICON bietet besondere Vorteile. Sie ist einfach und schnell zu montieren. Die mit einem Filmscharnier verbundenen Formschalen sind aus schlagfestem Polypropylen (PP). Das RELICON Gel in der Schale übernimmt das Isolieren und Abdichten der Verbindung. Relifix ist eine universelle Abzweiggaritur und kann für Abzweige von Kunststoffkabeln und Leitungen aus PVC, PE, EPR und VPE wie N(A)YY, NYM und H05 eingesetzt werden.

Anwendungsgebiete: Im Niederspannungsnetz als Abzweiggaritur z.B. für die Außenbeleuchtung. In Installationskanälen und Innenräumen, im Erdreich, im Freien und im Wasser.

Hauptmerkmale

- Formschale: einteilig, farbig, wiederöffenbar, schlagfest, flammhemmend
- Gefüllt mit RELICON Gel, hochisolierend, kennzeichnungsfrei
- Mischen entfällt, einfachste Montage
- UV-, alterungs- und witterungsbeständig
- Unbegrenzt lagerfähig
- Mit Verbinderblock
- Montagefertig
- System geprüft nach EN 50393 (entspricht DIN VDE 0278-393)

Set Inhalt

- Gelschale gefüllt mit RELICON Gel
- Montageanleitung
- Verbinder
- Kabelbinder
- Inbusschlüssel

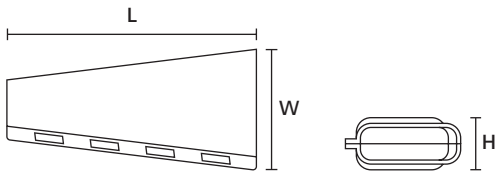

Relifix VY



Relicon Relifix VY Gel-Kabelgarnituren.



Gel-Kabelgarnitur Relifix V 506Y.



Gel-Kabelgarnitur Relifix V 525Y.

MATERIAL	Polypropylen (PP), Silikon (SI)
Farbe	Grün (GN)
Betriebstemperatur	-20 °C bis +90 °C
Lagerzeit	unbegrenzt



i Mit Verbinderblock!

TYP	Ø Hauptkabel	Hauptkabel mm ² von - bis		Abzweigkabel mm ² von - bis		Länge (L)	Breite (W)	Höhe (H)	Art.-Nr.
		3 x 6	5 x 6	3 x 2,5	5 x 6				
Relifix V 506Y	9-20	3 x 6	5 x 6	3 x 2,5	5 x 6	220,0	110,0	53,0	435-00658
Relifix V 525Y	9-30	3 x 16	5 x 25	3 x 2,5	5 x 25	260,0	130,0	65,0	435-00659

Alle Maße in mm. Technische Änderungen vorbehalten.



Zugentlastung

RELICON Relifix ZE

Relifix ZE zur Zugentlastung für die Verbindungsgarnituren Relifix 416, Relifix V516 und Relifix V525. Verwendbar für Leiterquerschnitte von 6 - 25 mm².

Hauptmerkmale

- Wiederlösbare Zugentlastung
- Schnelle und einfache Montage
- Für die Verbindungsgarnitur Relifix 416, V516, V525
- Für Leiterquerschnitte von 6 - 25 mm²

Set Inhalt

- 2 Relifix ZE mit jeweils 2 Befestigungsschrauben
- Montageanleitung

TYP	Art.-Nr.
Relifix ZE	435-00700

Alle Maße in mm. Technische Änderungen vorbehalten.
Mindestbestimmungen (MOQ) können abweichend zum Verpackungsinhalt sein.



Gel-Zubehör Relifix ZE.

MATERIAL	Polypropylen (PP)
Farbe	Grau (GY)
Betriebstemperatur	-20 °C bis +90 °C
Lagerzeit	unbegrenzt



RELICON 2-Komponenten-Gele: individuell dosierbar – schnell zu verarbeiten.

RELICON 2-Komponenten Gele überzeugen durch hervorragende Isoliereigenschaften, gute Medienbeständigkeit und ausgezeichnete Widerstandsfähigkeit gegen Feuchtigkeit. Vielfältig einsetzbar, z. B. für den Verguss von elektronischen Bauteilen, sind Sie einfach zu verarbeiten und individuell dosierbar.



2-Komponenten-Gel

RELICON KH 67

RELICON KH 67 ist ein transparentes, wiederentfernbares, salzwasserbeständiges 2-Komponenten Gel auf Basis von Kohlenwasserstoffharzen. Durch die hervorragenden Isoliereigenschaften wird es häufig für das Vergießen von Kabelabzweiggästen im Niederspannungsbereich verwendet. Nach dem Aushärten ist KH 67 ausgezeichnet widerstandsfähig gegen Feuchtigkeit und sehr gut medienbeständig.

Anwendung: Elektrische Isolation und Feuchtigkeitsschutz für den Niederspannungsbereich. Besonders geeignet für das Befüllen von Kabelabzweiggästen.

Hauptmerkmale

- Im praktischen, transparenten 2-Kammer-Beutel
- Sicheres Füllen durch SF-System
- Exzellentes Fließverhalten
- Elastisch, vibrationsdämpfend, wiederentfernbar
- Verbindungen können direkt überprüft werden, der Stichkanal schließt sich wieder
- Hervorragende Isoliereigenschaften
- Aushärtung ohne Wärmeentwicklung
- Salzwasserbeständig
- Kennzeichnungsfrei, silikon-, halogen- und isocyanatfrei
- SVHC-frei, enthält keine gefährlichen Substanzen, ausgehärtete Produktreste können im Hausmüll entsorgt werden



2-Komponenten Gel KH 67.

MATERIAL	Gel KH67 (KH67)
Farbe	Transparent (CL), Gelb (YE)
Betriebstemperatur	-40 °C bis +90 °C
Mischungsverhältnis (Gewicht)	100:67
Topfzeit	40 Min. 23 °C
Dichte	0,95 g/cm ³ , 20 °C (DIN EN ISO 2811-2)
Durchschlagsfestigkeit	>15 kV/mm
Viskosität	3000 mPa*s, 5 °C (EN ISO 2555), 2000 mPa*s, 23 °C (EN ISO 2555)
Lagertemperatur	+4 °C bis +40 °C
Lagerzeit	36 Monate



Silikonfrei!



TYP	Inhalt	Art.-Nr.
Gel-67-B-SF	180 ml	435-00800
	250 ml	435-00801
	600 ml	435-00802
	750 ml	435-00803
	1.200 ml	435-00804

Alle Maße in mm. Technische Änderungen vorbehalten.
Mindestbestimmungen (MOQ) können abweichend zum Verpackungsinhalt sein.



2-Komponenten Silikongel

RELICON Religel

RELICON Religel ist ein transparentes, elastisches 2-Komponenten Silikongel. Durch die hervorragenden Isoliereigenschaften wird es häufig für das Vergießen von Kabelabzweiggästen im Niederspannungsbereich verwendet. Nach dem Aushärten ist Religel ausgezeichnet widerstandsfähig gegen Feuchtigkeit und sehr gut medienbeständig.

Anwendung: Elektrische Isolation und Feuchtigkeitsschutz für den Niederspannungsbereich, besonders geeignet für das Vergießen von Kabelabzweiggästen.

Hauptmerkmale

- In transparenten Dosierflaschen oder Kanistern, inkl. Messbecher und Rührstab
- Exzellentes Fließverhalten, sichtbare homogene Mischung durch grün eingefärbte Komponente B
- Flexibilität durch Entnahme kleinerer Einsatzmengen, Mischungsverhältnis 1:1
- Elastisch, vibrationsdämpfend, wiederentfernbar
- Verbindungen können direkt überprüft werden, der Stichkanal schließt sich wieder
- Hervorragende Isoliereigenschaften
- Kennzeichnungs-, halogen- und isocyanatfrei
- SVHC-frei, enthält keine gefährlichen Substanzen, ausgehärtete Produktreste können im Hausmüll entsorgt werden



2-Komponenten Silikongel Religel.



2-Komponenten Silikongel Religel.

MATERIAL	Silikongel Religel (SIG)
Farbe	Transparent (CL), Grün (GN)
Betriebstemperatur	-40 °C bis +140 °C
Mischungsverhältnis (Gewicht)	100:100
Gelzeit	20 Min. 23 °C
Topfzeit	10 Min. 23 °C
Dichte	0,97 g/cm ³ , 20 °C (DIN EN ISO 2811-2)
Durchschlagsfestigkeit	>20 kV/mm
Viskosität	1000 mPa*s, 23 °C (EN ISO 2555), 1500 mPa*s, 5 °C (EN ISO 2555)
Lagertemperatur	+4 °C bis +40 °C
Lagerzeit	unbegrenzt



TYP	Inhalt	Art.-Nr.
Religel	1.000 ml	435-00750
	10.000 ml	435-00751

Alle Maße in mm. Technische Änderungen vorbehalten.
Mindestbestimmungen (MOQ) können abweichend zum Verpackungsinhalt sein.



2-Komponenten Gel

RELICON KH 100

RELICON KH 100 ist ein transparentes, wiederentfernbares, salzwasserbeständiges 2-Komponenten Gel auf Basis von Kohlenwasserstoffharzen. Es eignet sich sehr gut für Kabelabzweigkästen im Niederspannungsbereich, welche sich in feuchter Umgebung oder im Erdreich befinden. Ausgehärtet ist das KH 100 ausgezeichnet widerstandsfähig gegen Feuchtigkeit, besitzt hervorragende Isoliereigenschaften sowie gute Medienbeständigkeit.

Anwendung: Elektrische Isolation und Feuchtigkeitsschutz für den Niederspannungsbereich. Besonders geeignet für das Befüllen von Kabelabzweigkästen.

Hauptmerkmale

- Handelsübliche Kartusche mit Mischrohr, Verarbeitung mit gewöhnlicher Kartuschenpistole
- Exzellentes Fließverhalten
- Elastisch, vibrationsdämpfend, wiederentfernbar
- Verbindungen können direkt überprüft werden, der Stichkanal schließt sich wieder
- Hervorragende Isoliereigenschaften
- Aushärtung ohne Wärmeentwicklung
- Salzwasserbeständig
- Kennzeichnungsfrei, silikon-, halogen- und isocyanatfrei
- SVHC-frei, enthält keine gefährlichen Substanzen, ausgehärtete Produktreste können im Hausmüll entsorgt werden



2-Komponenten Gel KH 100.

MATERIAL	Gel KH100 (KH100)
Farbe	Transparent (CL), Orange (OG)
Betriebstemperatur	-40 °C bis +90 °C
Mischungsverhältnis (Gewicht)	1:1
Topfzeit	40 Min. 23 °C
Dichte	0,95 g/cm ³ , 20 °C (DIN EN ISO 2811-2)
Durchschlagsfestigkeit	>20 kV/mm
Viskosität	2000 mPa*s, 5 °C (EN ISO 2555), 1500 mPa*s, 23 °C (EN ISO 2555)
Lagertemperatur	+4 °C bis +40 °C
Lagerzeit	18 Monate



Silikonfrei!



TYP	Inhalt	Art.-Nr.
Gel-100 Mixing-Nozzle	10 Stk.	435-00806
Gel-100	250 ml	435-00805
	600 ml	435-00807

Alle Maße in mm. Technische Änderungen vorbehalten.
Mindestbestimmungen (MOQ) können abweichend zum Verpackungsinhalt sein.



HelaTape. Die Klebebande.

Das professionelle Team aus technischen Klebebändern zum Bündeln, Isolieren, Befestigen, Abdichten und Beschriften von Kabeln und Leitungen.





Zubehör

Handreinigungstücher		
	RELICON Reliclean	58
Verbinder		
Pressverbinder verzinkt	mit Mitteneindruck, geeignet für Kupfer-Leiter	59
Schraubverbinder verzinkt	mit Trennsteg und Abreißschrauben, geeignet für Aluminium- und Kupferleiter	60
	mit Sichtloch, geeignet für Aluminium- und Kupferleitern	61
Unisolierte Schraub-Abzweigklemme	für Kupferleiter	62
Isolierte Schraub-Abzweigklemme	für isolierte Aluminium- und Kupferleiter	63
	für isolierte Kupferleiter	63
Verbinderblöcke		
	RELICON Premium	62



Handreinigungstücher

RELICON Reliclean

RELICON Reliclean ist ein antibakterielles, rückfettendes und schnell trocknendes Handreinigungstuch. Ideal zum Säubern stark verschmutzter Hände, Werkzeuge und Ausrüstung. Entfernt z.B. Polyurethan, Fette, Öle, Kleber, Teer, Wachs, Ruß, Tinte, Dichtungsmittel, Lacke, Brems- und Kohlestaub.

Hauptmerkmale

- Tuchgröße 27 x 31 cm
- Starke einstufige Reinigungsfunktion
- Entfernt problemlos hartnäckigste Verschmutzungen
- Bindet den Schmutz ohne Rückstände zu hinterlassen
- Reliclean wirkt rückfettend und schnell trocknend
- Tücher sind biologisch abbaubar
- Antibakteriell, nicht giftig und reizend
- Frei von Schadstoffen



Handreinigungstücher Reliclean.

TYP	Inhalt	Art.-Nr.
Reliclean	70 Stk.	435-01601

Alle Maße in mm. Technische Änderungen vorbehalten.

Verbinder

Pressverbinder verzinkt, mit Mitteneindruck, geeignet für Kupfer-Leiter

Galvanisch verzinnte Pressverbinder für mehr- und eindrätige Kupferleiter mit Mitteneindruck für exakten Kabeleinschub.

Hauptmerkmale

- Optimale Material- und Verpresseigenschaften durch geglühtes Material
- Präzise Endenbearbeitung zur einfachen Kabeleinführung
- Galvanisch verzinnter Verbinderkörper
- Mit Mitteneindruck für exakten Kabeleinschub
- Für Leitungsform RM und SM geeignet



Pressverbinder, verzinkt, mit Mitteneindruck, geeignet für Cu-Leiter.

TYP	Innen Ø (ID)	Außen Ø (OD)	Länge (L)	Inhalt	Art.-Nr.
Compression connector 1.5	1,8	3,3	25,0	1 Stk.	435-01450
Compression connector 2.5	2,3	4,2	25,0	1 Stk.	435-01451
Compression connector 4	3	5	25,0	1 Stk.	435-01452
Compression connector 6	3,5	6,5	25,0	1 Stk.	435-01453
Compression connector 10	4,5	7	30,0	1 Stk.	435-01454
Compression connector 16	5,5	8,5	35,0	1 Stk.	435-01455
Compression connector 25	7	10	40,0	1 Stk.	435-01456
Compression connector 35	8,5	12	45,0	1 Stk.	435-01457
Compression connector 50	10	14	50,0	1 Stk.	435-01458
Compression connector 70	12	16,5	55,0	1 Stk.	435-01459
Compression connector 95	13,5	18	60,0	1 Stk.	435-01460
Compression connector 120	15	19,5	65,0	1 Stk.	435-01461
Compression connector 150	16,5	21	70,0	1 Stk.	435-01462
Compression connector 185	19	24	75,0	1 Stk.	435-01463
Compression connector 240	21	26	85,0	1 Stk.	435-01464
Compression connector 300	23,5	29,5	100,0	1 Stk.	435-01465
Compression connector 400	27	34	100,0	1 Stk.	435-01466

Alle Maße in mm. Technische Änderungen vorbehalten.



Verbinder

Schraubverbinder verzinkt, mit Trennsteg und Abreischrauben, geeignet fr Aluminium- und Kupferleiter

Galvanisch verzinnte Schraubverbinder mit Trennsteg und Abreischrauben zur Verwendung mit mehr- und eindrhtigen Aluminium- und Kupferleitern. Sie entsprechen den Anforderungen aus DIN 47640 fr Schrumpftechnik und sind fr alle anderen Arten von Verbindungsgarnituren verwendbar.

Hauptmerkmale

- Zum Verbinden unterschiedlicher Leiterquerschnitte
- Geeignet fr Aluminium- und Kupferleiter
- Verzinnter Verbinderkrper mit Trennsteg und Abreischrauben



Verzinnte Schraubverbinder mit Trennsteg und Abreischrauben fr Al- und Cu-Leiter.

TYP	Leiterquerschnitt (mm ²)	∅ D	Lnge (L)	Schlsselweite (NS)	Inhalt	Art.-Nr.
Mechanical connector 1050	10 - 50	18,0	40,0	4	1 Stk.	435-01503
Mechanical connector 2595	25 - 95	25,0	55,0	8	1 Stk.	435-01504
Mechanical connector 2515	25 - 150	28,0	60,0	8	1 Stk.	435-01505
Mechanical connector 9524	95 - 240	35,0	128,0	8	1 Stk.	435-01506

Alle Mae in mm. Technische nderungen vorbehalten.
Mindestbestellmengen (MOQ) knnen abweichend zum Verpackungsinhalt sein.



Verbinder

Schraubverbinder verzinkt, mit Sichtloch, geeignet für Aluminium- und Kupferleitern

Galvanisch verzinnte Schraubverbinder mit Sichtloch zur Kabeleinschubkontrolle zur Anwendung mit mehrdrähtigen und eindrähtigen Aluminium- und Kupferleitern. Sie entsprechen den Anforderungen aus DIN 47640 für Schrumpftechnik und sind für alle anderen Arten von Verbindungsgarnituren verwendbar.

Hauptmerkmale

- Zum Verbinden unterschiedlicher Leiterquerschnitte
- Geeignet für Aluminium- und Kupferleiter
- Mit Sichtloch zur Kabeleinschubkontrolle
- Verzinteter Verbinderkörper und Sechskantschrauben



Verzinte Schraubverbinder ohne Trennsteg mit Sichtloch, für Al- und Cu-Leiter.

TYP	Leiterquerschnitt (mm ²)	Ø D	Länge (L)	Schlüsselweite (NS)	Inhalt	Art.-Nr.
Mechanical connector 1506	1,5 - 6	7,0	-	1,5	1 Stk.	435-01500
Mechanical connector 1516	1,5 - 16	10,0	30,0	2,5	1 Stk.	435-01501
Mechanical connector 635	6 - 35	14,0	40,0	4	1 Stk.	435-01502

Alle Maße in mm. Technische Änderungen vorbehalten.



Verbinderblöcke

RELICON Premium

Das Gehäuse besteht aus transparentem Kunststoff, das Innenleben aus fünf verzinnten Schraubverbindern mit Madenschrauben, der Innensechskantschlüssel ist im Lieferumfang enthalten. Mit drei Größen werden alle gängigen Kabeldurchmesser abgedeckt. Sie sind geeignet für alle Al- und Cu-Leiter.

Hauptmerkmale

- Transparentes Kunststoffgehäuse
- 5 Schraubverbinder mit Madenschrauben incl. Innensechskantschlüssel
- 3 Größen
- Für Al- und Cu-Leiter



SV-Verbinderblöcke.

TYP	Leiterquerschnitt (mm ²)	Art.-Nr.
SV3	6 - 35	435-01402
SV1	1,5 - 6	435-01400
SV2	1,5 - 16	435-01401

Alle Maße in mm. Technische Änderungen vorbehalten.
Mindestbestimmungen (MOQ) können abweichend zum Verpackungsinhalt sein.

Verbinder

Unisolierte Schraub-Abzweigklemme für Kupferleiter

Unisolierte Schraub-Abzweigklemmen zum Verschrauben von unisolierten Kupferleitern nach VDE 0295 Klasse 1 und 2.

Hauptmerkmale

- Für Kupferleiter nach VDE 0295 Klasse 1 und 2
- Unisolierte Ausführung, blank



Schraubabzweigklemmen, geeignet für Cu-Leiter.

TYP	Leiterquerschnitt (mm ²)	Länge (L)	Breite (W)	Typ Befestigungsschraube	Inhalt	Art.-Nr.
Tap connector 2516	2,5 - 16	16,0	19,5	M5	1 Stk.	435-01550
Tap connector 2525	2,5-25,0	18,0	25,0	M6	1 Stk.	435-01551
Tap connector 6035	6,0-35,0	20,0	28,0	M7	1 Stk.	435-01552
Tap connector 6050	6,0-50,0	24,0	32,5	M7	1 Stk.	435-01553
Tap connector 10070	10,0-70,0	24,0	37,5	M8	1 Stk.	435-01554
Tap connector 25095	25,0-95,0	31,0	45,0	M10	1 Stk.	435-01555

Alle Maße in mm. Technische Änderungen vorbehalten.
Mindestbestimmungen (MOQ) können abweichend zum Verpackungsinhalt sein.

Für produktspezifische Zulassungen und Normen kontaktieren Sie uns unter www.HellermannTyton.de



Verbinder

Isolierte Schraub-Abzweigklemme für isolierte Aluminium- und Kupferleiter

Isolierte Schraub-Abzweigklemmen zur Anwendung mit isolierten Aluminium- und Kupferleitern.

Hauptmerkmale

- Für isolierte Aluminium- und Kupferleiter
- Isolierte Ausführung



Schraubabzweigklemmen, isoliert, geeignet für isolierte Al- und Cu-Leiter.

TYP	Leiter- querschnitt (mm ²)	Breite (W)	Typ Befestigungs- schraube	Inhalt	Art.-Nr.
Tap connector 1516	1,5-16,0	26,0	M6	1 Stk.	435-01557

Alle Maße in mm. Technische Änderungen vorbehalten.
Mindestbestimmungen (MOQ) können abweichend zum Verpackungsinhalt sein.

Verbinder

Isolierte Schraub-Abzweigklemme für isolierte Kupferleiter

Isolierte Schraub-Abzweigklemmen zur Anwendung mit isolierten Kupferleitern.

Hauptmerkmale

- Für isolierte Kupferleiter
- Isolierte Ausführung



Schraubabzweigklemmen, isoliert, geeignet für isolierte Cu-Leiter.

TYP	Leiter- querschnitt (mm ²)	Breite (W)	Typ Befestigungs- schraube	Inhalt	Art.-Nr.
Tap connector 1510	1,5-10,0	23,0	M5	1 Stk.	435-01556

Alle Maße in mm. Technische Änderungen vorbehalten.
Mindestbestimmungen (MOQ) können abweichend zum Verpackungsinhalt sein.



1. Allgemeines

- 1.1 Die nachstehenden Allgemeinen Verkaufs- und Lieferbedingungen (im Folgenden AVB genannt) gelten für alle gegenwärtigen und künftigen Lieferungen sowie sonstigen Leistungen einschließlich etwaiger Beratungsleistungen und Auskünfte der HellermannTyton GmbH (im Folgenden „der Verkäufer“ genannt). Dies gilt auch dann, wenn der Verkäufer den Kunden bei Folgegeschäften nicht nochmals auf diese AVB hinweist. Bedingungen des Kunden werden in keinem Fall Vertragsinhalt und zwar auch dann nicht, wenn der Verkäufer nicht nochmals ausdrücklich widerspricht. Vielmehr gelten in jedem Fall ausschließlich diese AVB.
- 1.2 Diese Allgemeinen Verkaufsbedingungen gelten nur gegenüber Unternehmern, juristischen Personen des öffentlichen Rechts und öffentlich-rechtlichen Sondervermögen im Sinne von § 310 Abs. 1 BGB.
- 1.3 Die Angebote des Verkäufers sind freibleibend. Eine Lieferverpflichtung besteht erst nach schriftlicher Erteilung einer Auftragsbestätigung des Verkäufers.
- 1.4 Alle Vereinbarungen, die zwischen dem Verkäufer und dem Kunden getroffen werden, sind im Vertrag schriftlich niederzulegen.
- 1.5 Maßgebend für die Auslegung von Handelsklauseln sind im Zweifel die Incoterms 2010.
- 1.6 Der Kunde darf seine gegen den Verkäufer gerichteten Ansprüche aus diesem Vertrag nur mit dessen vorheriger ausdrücklicher Zustimmung an Dritte abtreten.
- 1.7 Soweit einzelne Bestimmungen dieser AVB unwirksam sind oder werden, wird die Gültigkeit der übrigen Bestimmungen davon nicht berührt. An die Stelle der ungültigen Bestimmung tritt die für diesen Fall bestehende branchenübliche Bestimmung, bei Fehlen einer zulässigen branchenüblichen die entsprechende gesetzliche Bestimmung.

2. Preise und Zahlungsbedingungen

- 2.1 Die Preise gelten ab Werk bzw. ab Auslieferungslager des Verkäufers ausschließlich Nebenkosten wie Fracht, Zoll, Verpackung und Versicherung, sofern nicht schriftlich anders vereinbart. Hinzu kommt Mehrwertsteuer in jeweils gesetzlicher Höhe. Für Kleinstbestellungen unter 150,- EUR (netto ohne Umsatzsteuer) berechnet der Verkäufer einen Mindermengenzuschlag von 25,- EUR (netto zzgl. Umsatzsteuer) pro Lieferung.
- 2.2 Alle Rechnungen sind – vorbehaltlich abweichender schriftlicher Vereinbarung im Einzelfall – spätestens binnen 30 Tagen ab Rechnungsstellung ohne Abzug zahlbar.
- 2.3 Zahlungen sind unter Angabe der Rechnungsnummer ausschließlich auf die in der Rechnung des Verkäufers aufgeführten Konten in der vereinbarten Währung zu leisten. Sie sind am Fälligkeitstage spesenfrei ohne jeden Abzug zu erbringen. Bei Zahlungen aller Art tritt Erfüllung erst am dem Tag ein, an dem der Verkäufer über die Zahlung uneingeschränkt verfügen kann.
- 2.4 Der Verkäufer ist nicht verpflichtet, Wechsel oder Schecks anzunehmen. Wenn deren Hergabe eingeräumt wird, werden diese nur vorbehaltlich der Diskontierungsmöglichkeit gegen Vergütung aller Spesen erfüllungshalber angenommen. Zur rechtzeitigen Vorlage von Wechseln und Schecks sowie zur Erhebung von Protesten ist der Verkäufer gleichfalls nicht verpflichtet.
- 2.5 Bei Zahlungsverzug des Kunden ist der Verkäufer berechtigt, Verzugszinsen in Höhe von 9 (neun) Prozentpunkten p.a. über dem jeweiligen Basiszinsatz gemäß § 247 BGB zu berechnen. Die Geltendmachung eines weitergehenden Verzugschadens bleibt vorbehalten.
- 2.6 Aufrechnungs- oder Zurückbehaltungsrechte stehen dem Kunden nur zu, wenn seine Gegenansprüche rechtskräftig festgestellt, unbestritten oder von dem Verkäufer anerkannt sind. Diese Einschränkung gilt nicht für das Zurückbehaltungsrecht des § 320 BGB.
- 2.7 Ist ein Antrag auf Eröffnung eines Insolvenzverfahrens über das Vermögen des Kunden gestellt, hat der Kunde ein der Schuldenregulierung dienendes außergerichtliches Verfahren eingeleitet oder seine Zahlungen eingestellt oder werden dem Verkäufer sonstige Umstände bekannt, die die Kreditwürdigkeit des Kunden wesentlich mindern und durch die die Erbringung der vom Kunden geschuldeten Gegenleistung als gefährdet erscheint, ist der Verkäufer berechtigt, für noch ausstehende Lieferungen unter Fristsetzung von mindestens einer Woche Sicherheit durch Vorauszahlung oder durch Bankbürgschaft (nach Wahl des Kunden) zu fordern und seine Leistung bis zur Leistung der Sicherheit zu verweigern. Nach fruchtlosem Ablauf einer angemessenen Frist ist der Verkäufer weiter berechtigt, von diesem Vertrag zurückzutreten sowie Schadensersatz zu verlangen. Außerdem kann der Verkäufer in diesem Fall die Weiterveräußerungsbefugnis nebst Einziehungsermächtigung gemäß den Ziffern (5.3) und (5.6) sowie das Recht zur Be- oder Verarbeitung, Verbindung und Vermischung bereits gelieferter Ware gemäß den Ziffern (5.2) und (5.3) widerrufen sowie die Rückgabe der gelieferten Ware verlangen.

3. Lieferung und Abnahme

- 3.1 Die Lieferverpflichtung des Verkäufers steht unter dem Vorbehalt vollständiger, richtiger und rechtzeitiger Selbstbelieferung, sofern der Verkäufer die Ware als Ganzes oder Bestandteile der Ware von einem Unterlieferanten bezieht. Dies gilt nicht, wenn die Nichtbelieferung oder Verzögerung durch den Verkäufer verschuldet ist. Ein unverschuldetes Ausbleiben berechtigt den Verkäufer zum Rücktritt vom Vertrag.
- 3.2 Gefahr und Kosten einer Versendung der Ware ab Werk/Auslieferungslager (EXW) sowie die Kosten einer etwaigen Transportversicherung trägt der Kunde. Das gilt auch, wenn der Transport durch ein von dem Verkäufer ausgewähltes Unternehmen erfolgt.
- 3.3 Die Gefahr geht – auch bei frachtfreier Lieferung – direkt ab Werk des Verkäufers auf den Kunden über.

- 3.4 Ist die Ware versandbereit und verzögert sich die Versendung oder Platzzusendung bzw. die Abnahme aus Gründen, die der Verkäufer nicht zu vertreten hat, so geht die Gefahr mit dem Zugang der Anzeige der Versandbereitschaft beim Kunden auf diesen über.
- 3.5 Der Kunde kann Mehr- oder Minderleistungen in zumutbarem Umfang nicht zurückweisen und hat diese unmittelbar nach Erhalt zu bezahlen. Die Beanstandung einer Mehr- oder Minderleistung berechtigt nicht zur Ablehnung weiterer Lieferungen aus demselben oder einem anderen Vertrag. Bei Sonderanfertigungen behält der Verkäufer sich eine Mehr- oder Minderlieferung von 10% der bestellten Menge vor. Abgerechnet wird in jedem Fall ausschließlich die tatsächlich gelieferte Menge.
- 3.6 Der Kunde gerät auch dann bei Versandbereitschaft in Annahmeverzug, wenn ihm bei Lieferung EXW oder vereinbarter Abholpflicht die Lieferung durch den Verkäufer lediglich schriftlich angeboten wird oder der Kunde erklärt hat, dass er die Lieferung nicht annehmen werde.
- 3.7 Vertragsgemäß versandfertig gemeldete Ware muss vom Kunden unverzüglich abgenommen werden. Andernfalls ist der Verkäufer berechtigt, die Ware auf Kosten und Gefahr des Kunden nach Wahl des Verkäufers entweder zu versenden oder zu lagern und nach Ablauf einer Frist von einer Woche zu berechnen. Dasselbe gilt, wenn die Ware innerhalb der vereinbarten Abnahmefrist nicht oder nicht vollständig abgerufen wird.
- 3.8 Gerät der Kunde mit der Erfüllung der sich aus den vorstehenden Regelungen ergebenden Verpflichtungen um mehr als einen Monat in Verzug, kann der Verkäufer – unbeschadet weitergehender Rechte – vom Kunden statt der Vertragserfüllung eine Vertragsstrafe von 5 (fünf) vom Hundert des Rechnungswertes verlangen und die gegebenenfalls eingelagerte Ware anderweitig veräußern. Die Vertragsstrafe ist auf einen gegebenenfalls vom Kunden zu leistenden Schadensersatz anzurechnen. Ein auf Grund dieses Auftrages für frühere Lieferungen etwa gewährter Mengenrabatt ist vom Kunden nachzuzahlen.
- 3.9 Der Kunde hat die Verbringungs nachweise zu erbringen. Dazu hat er die Verbringung der Ware nachzuweisen, indem er das entsprechende Original-Dokument innerhalb von vier Wochen nach Abholung/ Versand der Ware an den Verkäufer schickt. Falls das Dokument nicht innerhalb dieser Frist bei dem Verkäufer eingeht, ist dieser berechtigt, dem Kunden die zu dieser Zeit geltende Umsatzsteuer vom Nettowarenwert in Rechnung zu stellen.

4. Lieferfristen und Liefertermine

- 4.1 Die Einhaltung von Lieferfristen und -terminen setzt die rechtzeitige Erfüllung der Vertragspflichten des Kunden voraus. Lieferfristen beginnen mit dem Datum der Auftragsbestätigung des Verkäufers, jedoch nicht vor Klarstellung sämtlicher Einzelheiten der Ausführung des Auftrages und Eingang aller für die Ausführung des Auftrages erforderlichen Unterlagen und sonstiger vom Kunden zu machenden Angaben sowie Eingang einer etwa vereinbarten Anzahlung. Die Lieferfrist gilt auch als eingehalten, wenn die Ware zum vereinbarten Zeitpunkt das Werk bzw. Lager verlässt oder die Versandbereitschaft dem Kunden gemeldet ist, die Ware aber ohne Verschulden des Verkäufers nicht rechtzeitig abgesandt werden kann. Für Liefertermine gelten die vorstehenden Regelungen entsprechend.
- 4.2 Unvorhersehbare Ereignisse außerhalb der Kontrolle des Verkäufers wie beispielsweise Krieg, Kriegsgefahr, Aufruhr, Gewaltanwendungen Dritter gegen Personen oder Sachen, hoheitliche Eingriffe einschließlich währungs- und handelspolitischer Maßnahmen, Arbeitskämpfe beim Verkäufer oder seinen Lieferanten oder Transportunternehmen, Unterbrechungen der vorgesehenen Verkehrsverbindungen, Feuer, Rohmaterialmangel, Energiemangel und sonstige unverschuldete Betriebsstörungen beim Verkäufer oder seinen Lieferanten verlängern fest vereinbarte Lieferfristen und -termine um die Dauer der Behinderung. Dies gilt auch, sofern sich der Verkäufer schon in Lieferverzug befindet oder sofern die vorstehend aufgeführten Leistungshindernisse bereits vor Vertragsschluss vorhanden, aber dem Verkäufer nicht bekannt waren. Der Verkäufer wird dem Kunden Hindernisse der vorbezeichneten Art unverzüglich mitteilen.
- 4.3 Dauern hierauf zurückzuführende Lieferverzögerungen länger als zwei Monate, sind beide Seiten berechtigt, vom Vertrag zurückzutreten. Der Kunde kann jedoch erst zurücktreten, wenn der Verkäufer auf seine Aufforderung nicht binnen Wochenfrist erklärt, ob er zurückzutreten, oder binnen angemessener Frist liefern will. Dasselbe Rücktrittsrecht entsteht unabhängig von der vorgenannten Frist, wenn die Durchführung des Vertrages mit Rücksicht auf die eingetretene Verzögerung für eine der Parteien unzumutbar geworden ist.

5. Eigentumsvorbehalt

- 5.1 Alle gelieferten Waren bleiben bis zur vollständigen und endgültigen Erfüllung sämtlicher Forderungen aus der Geschäftsverbindung, gleich aus welchem Rechtsgrund, Eigentum des Verkäufers (Vorbehaltsware). Dasselbe gilt ferner hinsichtlich künftig entstehender oder bedingter Forderungen aus im Rahmen der Geschäftsverbindung gleichzeitig, oder später abgeschlossenen Verträgen. Bei laufender Rechnung dient das vorbehaltene Eigentum zur Sicherung der Forderung des Verkäufers aus einem Kontokorrentverhältnis.
- 5.2 Be- und Verarbeitung der Vorbehaltsware erfolgen für den Verkäufer als Hersteller im Sinne von § 950 BGB, ohne diesen zu verpflichten. Bei Be-/Verarbeitung, Verbindung oder Vermischung der Vorbehaltsware mit anderen nicht dem Verkäufer gehörender Waren durch den Kunden steht dem Verkäufer das Miteigentum an der neuen Sache im Verhältnis des Rechnungswertes der Vorbehaltsware zum Rechnungswert der anderen verwendeten Waren zu. Erlischt das Eigentum des Verkäufers an der Vorbehaltsware durch Verbindung,



Vermischung oder Be-/Verarbeitung der Vorbehaltsware, so überträgt der Kunde bereits jetzt dem Verkäufer die ihm zustehenden Eigentumsrechte an dem neuen Bestand oder der neuen Sache im Umfang des Rechnungswertes der Vorbehaltsware und verwahrt sie mit kaufmännischer Sorgfalt unentgeltlich für den Verkäufer. Erwirbt der Verkäufer Eigentum oder einen Eigentumsanteil an der neuen Sache, übereignet er dem Kunden sein Eigentum oder seinen Miteigentumsanteil an der neuen Sache unter der aufschiebenden Bedingung der vollständigen Kaufpreiszahlung.

- 5.3** Der Kunde darf die Vorbehaltsware im gewöhnlichen Geschäftsverkehr und nur zu seinen normalen Geschäftsbedingungen veräußern, vorausgesetzt, dass gleichzeitig die Forderungen aus der Weiterveräußerung gemäß den Ziffern (5.4) bis (5.6) auf den Verkäufer übergehen. Zu anderen Verfügungen über die Vorbehaltsware insbesondere zu einer Verpfändung oder Sicherungsübereignung ist der Kunde nicht berechtigt. Die vorstehende Befugnis erlischt im Falle des Zahlungsverzuges des Kunden. Er kann ferner von dem Verkäufer in den unter Ziffer (2.6) aufgeführten Fällen, bei Verletzung der vorstehenden Verpflichtungen sowie bei Nichtzahlung der Rechnung bei Fälligkeit widerrufen werden. In diesen Fällen ist dem Kunden auch die Be- und Verarbeitung der Vorbehaltsware und deren Verbindung oder Vermischung mit anderen Waren untersagt.
- 5.4** Die Forderungen und sonstigen Ansprüche einschließlich aller Nebenrechte des Kunden aus der Weiterveräußerung der Vorbehaltsware werden bereits jetzt, d.h. mit Vereinbarung dieser AVB, an den Verkäufer abgetreten, der die Abtretung hiermit annimmt. Sie dienen in demselben Umfang zur Sicherung der Ansprüche des Verkäufers wie die Vorbehaltsware. Wird die Vorbehaltsware vom Kunden zusammen mit anderen, nicht von dem Verkäufer gelieferten Waren veräußert, wird hiermit die Forderung aus der Weiterveräußerung im Verhältnis des Rechnungswertes der Vorbehaltsware zum Rechnungswert der anderen Waren abgetreten. Bei der Veräußerung von Waren, an denen der Verkäufer Miteigentumsanteile gemäß Ziffer (5.2) hat, wird dem Verkäufer hiermit ein seinem Miteigentumsanteil entsprechender Teil abgetreten.
- 5.5** Der Kunde ist berechtigt, Forderungen aus der Weiterveräußerung einzuziehen. Er hat dem Verkäufer sofort von jeder Beeinträchtigung seiner Rechte durch Dritte unter Übergabe der für eine Intervention notwendigen Unterlagen zu informieren. Etwa anfallende Interventionskosten gehen zu Lasten des Kunden.
- 5.6** Der Verkäufer kann, wenn der Kunde mit seinen Zahlungsverpflichtungen gegenüber dem Verkäufer länger als zwei Wochen in Verzug ist, die Vorbehaltsware herausverlangen und die an den Verkäufer abgetretenen Forderungen und sonstigen Ansprüche einziehen. Des Weiteren kann der Verkäufer die Vorbehaltsware zur Befriedigung seiner Ansprüche verwerten, sobald der Verkäufer entweder vom Vertrag zurückgetreten ist oder die Voraussetzungen für die Geltendmachung von Schadensersatz statt oder neben der Leistung eingetreten sind.
- 5.7** Übersteigt der realisierbare Wert der bestehenden Sicherheiten die gesicherten Forderungen insgesamt um 10 (zehn) vom Hundert, ist der Verkäufer auf Verlangen des Kunden insoweit zur Freigabe von Sicherheiten nach Wahl des Verkäufers verpflichtet.

6. Beschaffenheit der Ware und Mängelhaftung

- 6.1** Sofern der Verkäufer dem Kunden Proben oder Muster zur Verfügung stellt oder von ihm erhält, Analysen, DIN-Bestimmungen, andere inländische oder ausländische Qualitätsnormen nennt oder sonstige Angaben über die Beschaffenheit der Ware macht, dienen diese lediglich zur näheren Beschreibung der vom Verkäufer zu erbringenden Leistungen. Eine Beschaffenheitsgarantie ist hiermit nicht verbunden.
- 6.2** Der Verkäufer ist insbesondere nicht verpflichtet zu prüfen, ob die Ware dem vom Kunden vorgesehenen spezifischen Einsatzzweck dient oder dafür geeignet ist. Entgegen vorstehender Regelung ist bei Neuteilen, die der Verkäufer für den Kunden nach dessen Wunsch entwickelt, eine Individualvereinbarung hinsichtlich des spezifischen Einsatzzweckes erforderlich.
- 6.3** Der Kunde hat die gelieferte Ware unverzüglich mit der ihm zumutbaren Gründlichkeit zu untersuchen und – erforderlichenfalls durch eine Probeverarbeitung – die Beschaffenheit der gelieferten Ware zu prüfen und erkennbare Mängel unverzüglich, spätestens binnen 5 (fünf) Arbeitstagen nach Erhalt der Ware, schriftlich (soweit möglich und zumutbar, unter Beilage von Belegmütern) unter Angabe der Rechnungs-, Herstellungs- und Versandnummer zu rügen. Verborgene Mängel sind in gleicher Weise nach deren Feststellung nach den Gegebenheiten eines ordnungsgemäßen Geschäftsablaufs, anzuzeigen. Andernfalls gilt die Ware als vorbehaltlos genehmigt. Etwaige weitergehende Obliegenheiten des Kunden aus § 377 HGB bleiben unberührt.
- 6.4** Unterlässt der Kunde die Wahrung von Rückgriffsrechten gegen Dritte, verarbeitet er ohne vorherige Qualitätskontrolle mangelhafte Ware oder liefert er als mangelhaft gerügte Ware an Dritte aus, ohne dem Verkäufer zuvor Gelegenheit zur Prüfung gerügter Mängel gegeben zu haben, entfallen alle Mängelansprüche. Entsprechendes gilt für die Folgen ungeeigneter oder unsachgemäßer Verwendung der Ware, fehlerhafter Montage bzw. Inbetriebsetzung durch den Kunden oder Dritte, unsachgemäßer Änderungen der gelieferten Ware, natürlicher Abnutzung sowie fehlerhafter oder nachlässiger Behandlung.
- 6.5** Bei berechtigten Mängelrügen oder Beanstandungen ist der Verkäufer nach seiner Wahl zur Nacherfüllung durch Mangelbeseitigung oder durch Ersatzlieferung berechtigt. Sortiermaßnahmen durch den Kunden sind vor Beginn schriftlich mit dem Verkäufer abzustimmen. Der Kunde trägt bei der Nacherfüllung die Mehrkosten, die darauf beruhen, dass die gelieferte Ware an einen anderen Ort als den Erfüllungsort verbracht wurde.

- 6.6** Schlägt die von dem Verkäufer gewählte Nacherfüllung wiederholt fehl, ist sie dem Kunden unzumutbar, wird sie vom Verkäufer verweigert oder verzögert sie sich über eine angemessene Frist hinaus aus Gründen, die der Verkäufer zu vertreten hat, so kann der Kunde – unbeschadet etwaiger Schadensersatzansprüche – vom Vertrag zurücktreten oder den Kaufpreis mindern.
- 6.7** Ansprüche auf Grund Mangelhaftigkeit der Ware verjähren in einem Jahr ab Gefahrenübergang. Dies gilt nicht, soweit das Gesetz gem. § 438 Abs. 1 Nr. 2 BGB (Bauwerke und Sachen für Bauwerke), § 479 Abs. 1 BGB (Rückgriffsanspruch) und § 634 a Abs. 1 Nr. 2 BGB (Baumängel) längere Fristen vorschreibt oder soweit der Verkäufer wegen Vorsatzes haftet.
- 6.8** Schadensersatzansprüche sind ferner nach Maßgabe von Ziffer (7) begrenzt.

7. Begrenzung von Schadensersatz- und Aufwendungsersatzansprüchen

- 7.1** Schadensersatz- und Aufwendungsersatzansprüche des Kunden gegen den Verkäufer oder die Mitarbeiter des Verkäufers sowie Vertreter und Erfüllungsgehilfen, gleich aus welchem Rechtsgrund, sind ausgeschlossen, soweit nicht wegen Vorsatzes, grober Fahrlässigkeit, übernommener Garantie, übernommenen Beschaffungsrisikos, Verletzung des Lebens, des Körpers, der Gesundheit oder wesentlicher Vertragspflichten gehaftet wird. Dies gilt auch für etwaige Schadensersatzansprüche wegen fehlerhafter Lieferantenerklärungen. Eine Änderung der Beweislast zum Nachteil des Kunden ist mit dieser Regelung nicht verbunden.
- 7.2** Schadensersatz- und Aufwendungsersatzansprüche des Kunden gegen den Verkäufer oder die Mitarbeiter des Verkäufers sowie Vertreter und Erfüllungsgehilfen wegen Verletzung wesentlicher Vertragspflichten sind auf den vertragstypischen, vorhersehbaren Schaden begrenzt. Unter wesentlichen Vertragspflichten sind solche Pflichten zu verstehen, bei deren Verletzung der Vertragszweck gefährdet ist, z.B. bei erheblichem Verzug, bei nicht nur unerheblicher Verletzung von Mitwirkungs-, Informations- oder Geheimhaltungspflichten oder bei nicht nur unerheblicher Verletzung von Pflichten, mit denen der Vertrag steht oder fällt. Eine Änderung der Beweislast zum Nachteil des Kunden ist mit den vorstehenden Regelungen nicht verbunden.
- 7.3** Bei der Ermittlung der Höhe der vom Verkäufer zu erfüllenden Ersatzansprüche ist außer im Fall des Vorsatzes, der groben Fahrlässigkeit oder der Verletzung von Leben, Körper und Gesundheit zu Gunsten des Verkäufers sein wirtschaftliches Leistungsvermögen, Art, Umfang und Dauer der Geschäftsbeziehungen der Vertragspartner und die Einbausituation, insb. eine besonders ungünstige Einbausituation des Zulieferteils angemessen zu berücksichtigen. Die Ersatzleistung des Verkäufers hat in einem angemessenen Verhältnis zum Wert des betroffenen Zulieferteils zu stehen.
- 7.4** Vertragliche Schadensersatz- und Aufwendungsersatzansprüche gegen den Verkäufer oder seine Mitarbeiter sowie Vertreter und Erfüllungsgehilfen, gleich aus welchem Rechtsgrund, verjähren spätestens nach einem Jahr. Die Sonderregelung für Ansprüche auf Grund Mangelhaftigkeit der Ware in Ziffer (6.7) bleibt unberührt.
- 7.5** Soweit der Verkäufer nach dem Produkthaftungsgesetz vom 15. Dezember 1989 für durch Fehler eines Produkts verursachte Sach- und Personenschäden zwingend haftet, gelten vorrangig die Bestimmungen des Produkthaftungsgesetzes. Für einen Innenausgleich nach § 5 Satz 2 Produkthaftungsgesetz bleibt es bei den vorstehenden Regeln.
- 8. Schutzrechte**
Der Verkäufer behält sich das Urheberrecht an Zeichnungen und sonstigen Konstruktionsunterlagen vor. Diese dürfen Dritten nicht zugänglich gemacht werden. Soweit der Verkäufer die Ware nach Zeichnungen, Mustern oder sonstigen Angaben des Kunden herstellt und hierbei Schutzrechte Dritter verletzt, stellt der Kunde den Verkäufer von sämtlichen hiermit zusammenhängenden Ansprüchen frei.
- 9. Erfüllungsort, Gerichtsstand und anwendbares Recht**
- 9.1** Erfüllungsort für die Lieferung und Zahlung ist Tornesch.
- 9.2** Für etwaige aus diesem Vertrag sowie über sein Entstehen und seine Wirksamkeit entspringenden Rechtsstreitigkeiten einschließlich solcher aus Schecks oder Wechseln ist – sofern der Kunde Kaufmann oder juristische Person des öffentlichen Rechts oder ein öffentlich-rechtliches Sondervermögen ist – Itzehoe Gerichtsstand. Der Verkäufer kann den Kunden jedoch an jedem anderen nach der Zivilprozessordnung gegebenen Gerichtsstand verklagen.
- 9.3** Das Vertragsverhältnis unterliegt dem Recht der Bundesrepublik Deutschland. Die Bestimmungen des UN-Abkommens zum Internationalen Warenkauf (CISG) sind ausgeschlossen.

Stand Mai 2015

Weltweite Kompetenz

Hier finden Sie Ihren lokalen Kontakt:

Europe

 **HellermannTyton GmbH – Austria**
Rennbahnweg 65
1220 Vienna
Tel.: +43 12 59 99 55-0
Fax: +43 12 59 99 11
Email: office@HellermannTyton.at
www.HellermannTyton.at

 **HellermannTyton – Czech Republic**
Email: officeCZ@HellermannTyton.at
www.HellermannTyton.cz

 **HellermannTyton – Denmark**
Industrivej 44A, 1.
4000 Roskilde
Tel.: +45 702 371 20
Fax: +45 702 371 21
Email: htdk@HellermannTyton.dk
www.HellermannTyton.dk

 **HellermannTyton – Finland**
Sähkötie 8
01510 Vantaa
Tel.: +358 9 8700 450
Fax: +358 9 8700 4520
Email: myynti@HellermannTyton.fi
www.HellermannTyton.fi

 **HellermannTyton S.A.S. – France**
2 rue des Hétras - CS 80543
78197 Trappes Cedex
Tel.: +33 1 30 13 80 00
Fax: +33 1 30 13 80 60
Email: info@HellermannTyton.fr
www.HellermannTyton.fr

 **HellermannTyton GmbH – Germany**
Großer Moorweg 45
25436 Tornesch
Tel.: +49 4122 701-0
Fax: +49 4122 701-400
Email: info@HellermannTyton.de
www.HellermannTyton.de

 **HellermannTyton KFT – Hungary**
Kisfaludy u. 13
1044 Budapest
Tel.: +36 1 369 4151
Fax: +36 1 369 4151
Email: officeHU@HellermannTyton.at
www.HellermannTyton.hu

 **HellermannTyton Ltd – Ireland**
Unit A5 Cherry Orchard
Business Park
Ballyfermot, Dublin 10
Tel.: +353 1 626 8267
Fax: +353 1 626 8022
Email: sales@HellermannTyton.ie
www.HellermannTyton.co.uk

 **HellermannTyton S.r.l. – Italy**
Via Visco, 3/5
35010 Limena (PD)
Tel.: +39 049 767 870
Fax: +39 049 767 985
Email: info@HellermannTyton.it
www.HellermannTyton.it

 **HellermannTyton B.V. – Belgium/Netherlands**
Vanadiumweg 11-C
3812 PX Amersfoort
Tel.: +31 33 460 06 90
Fax: +31 33 460 06 99
Email (NL): info@HellermannTyton.nl
Email (BE): info@HellermannTyton.be
www.HellermannTyton.nl
www.HellermannTyton.be

 **HellermannTyton AS – Norway**
PO Box 240 Alnabru
0614 Oslo
Tel.: +47 23 17 47 00
Fax: +47 22 97 09 70
Email: firmapost@HellermannTyton.no
www.HellermannTyton.no

 **HellermannTyton Sp. z o.o. – Poland**
Kotunia 111
62-400 Słupca
Tel.: +48 63 2237 111
Fax: +48 63 2237 110
Email: info@HellermannTyton.pl
www.HellermannTyton.pl

 **HellermannTyton – Romania**
Email: officeRO@HellermannTyton.at
www.HellermannTyton.at

 **OOO HellermannTyton – Russia**
40/4, Pulkovskoe road
BC Technopolis Pulkovo, office A 8081
196158, St. Petersburg
Tel.: +7 812 386 00 09
Fax: +7 812 386 00 08
Email: info@HellermannTyton.ru
www.HellermannTyton.ru

 **HellermannTyton – Slovenia**
Branch Office Ljubljana
Podružnica Ljubljana, Leskoškova 6
1000 Ljubljana
Tel.: +386 1 433 70 56
Fax: +386 1 433 63 21
Email: officeSI@HellermannTyton.at
www.HellermannTyton.si

 **HellermannTyton España s.l. – Spain/Portugal**

Avda. de la Industria 37 2 2
28108 Alcobendas, Madrid
Tel.: +34 91 661 2835
Fax: +34 91 661 2368
Email:
HellermannTyton@HellermannTyton.es
www.HellermannTyton.es

 **HellermannTyton AB – Sweden**
Isafjordsgatan 5
16440 Kista
Tel.: +46 8 580 890 00
Fax: +46 8 580 348 02
Email: kundsupport@HellermannTyton.se
www.HellermannTyton.se

 **HellermannTyton Engineering GmbH – Turkey**
Saray Mah. Dr. Adnan Büyükdizeniz Cad. No:4
Akkom Office Park 2. Blok Kat: 10
34768 Ümraniye-Istanbul
Tel.: +90 216 687 03 40
Fax: +90 216 250 32 32
Email: info@HellermannTyton.com.tr
www.HellermannTyton.com.tr

 **HellermannTyton Ltd – UK**
William Prance Road
Plymouth International Medical
and Technology Park
Plymouth, Devon PL6 5WR
Tel.: +44 1752 701 261
Fax: +44 1752 790 058
Email: info@HellermannTyton.co.uk
www.HellermannTyton.co.uk

 **HellermannTyton Ltd – UK**
Sharston Green Business Park
1 Robeson Way
Altrincham Road, Wythenshawe
Manchester M22 4TY
Tel.: +44 161 947 2200
Fax: +44 161 947 2220
Email: sales@HellermannTyton.co.uk
www.HellermannTyton.co.uk

 **HellermannTyton Ltd – UK**
Cley Road, Kingswood Lakeside
Cannock, Staffordshire
WS11 8AA
Tel.: +44 1543 728282
Fax: +44 1543 728284
Email: info@HellermannTyton.co.uk
www.HellermannTyton.co.uk

 **HellermannTyton Data Ltd – UK**
Cornwell Business Park
43-45 Salthouse Road, Brackmills
Northampton NN4 7EX
Tel.: +44 1604 707 420
Fax: +44 1604 705 454
Email: sales@htdata.co.uk
www.htdata.co.uk

Middle East

 **HellermannTyton – UAE**
Email: info@HellermannTyton.ae
www.HellermannTyton.ae

North America

 **HellermannTyton – Canada**
Tel.: +1 905 726 1221
Fax: +1 905 726 8538
Email: sales@HellermannTyton.ca
www.HellermannTyton.ca

 **HellermannTyton – Mexico**
Tel.: +52 333 133 9880
Fax: +52 333 133 9861
Email: info@HellermannTyton.com.mx
www.HellermannTyton.com

 **HellermannTyton – USA**
Tel.: +1 414 355 1130
Fax: +1 414 355 7341
Email: corp@htamericas.com
www.HellermannTyton.com

South America

 **HellermannTyton – Argentina**
Tel.: +54 11 4754 5400
Fax: +54 11 4752 0374
Email: ventas@HellermannTyton.com.ar
www.HellermannTyton.com.ar

 **HellermannTyton – Brazil**
Tel.: +55 11 4815 9000
Fax: +55 11 4815 9030
Email: vendas@HellermannTyton.com.br
www.HellermannTyton.com.br

Asia-Pacific

 **HellermannTyton – Australia**
Tel.: +61 2 9525 2133
Fax: +61 2 9526 2495
Email: cservice@HellermannTyton.com.au
www.HellermannTyton.com.au

 **HellermannTyton – China**
Tel.: +86 510 8528 2536
Fax: +86 510 8528 2731
Email: cservice@HellermannTyton.com.cn
www.HellermannTyton.com.cn

 **HellermannTyton – Hong Kong**
Tel.: +852 2831 9090
Fax: +852 2832 9381
Email: cservice@HellermannTyton.com.hk
www.HellermannTyton.com.hk

 **HellermannTyton – India**
Tel.: +91 120 413 3384
Email: cservice@HellermannTyton.co.in
www.HellermannTyton.co.in

 **HellermannTyton – Japan**
Tel.: +81 3 5790 3111
Fax: +81 3 5790 3112
Email: mkt@hellermanntyton.co.jp
www.HellermannTyton.co.jp

 **HellermannTyton – Republic of Korea**
Tel.: +82 32 833 8012
Fax: +82 32 833 8013
Email: cservice@HellermannTyton.co.kr
www.HellermannTyton.co.kr

 **HellermannTyton – Philippines**
Tel.: +63 2 752 6551
Fax: +63 2 752 6553
Email: cservice@HellermannTyton.com.ph
www.HellermannTyton.com.ph

 **HellermannTyton – Singapore**
Tel.: +65 6 586 1919
Fax: +65 6 752 2527
Email: cservice@HellermannTyton.sg
www.HellermannTyton.com.sg

 **HellermannTyton – Thailand**
Tel.: +662 237 6702 / 266 0624
Fax: +662 266 8664
Email: cservice@HellermannTyton.co.th
www.HellermannTyton.com.sg

Africa

 **HellermannTyton – South Africa**
Tel.: +27 11 879 6600
Fax: +27 11 879 6603
Email: jhb.sales@Hellermann.com.za
www.HellermannTyton.co.za

Wo immer Sie uns
brauchen – sind wir
persönlich vor Ort.

Sie haben Fragen oder wünschen
weitere Informationen?

Wir stehen zu Ihrer Verfügung – mit unserer ganzen Erfahrung
und mit nahezu unbegrenzten technischen Möglichkeiten.
Denn wir sind Dienstleister und nicht nur „Lieferant.“



Ihre Ansprechpartner

Zentrale	0 41 22/ 701-0 info@HellermannTyton.de
Verkauf	0 41 22/ 701-092 videdot@HellermannTyton.de
Verkauf	0 41 22/ 701-180
Automobilkunden	vidautomobil@HellermannTyton.de



RELICON by **HellermannTyton**

HellermannTyton GmbH
Großer Moorweg 45
25436 Tornesch
Tel. +49 4122 701-0
Fax +49 4122 701-400
E-Mail: info@HellermannTyton.de
www.HellermannTyton.de