

# Lenco

## Model KCR-11



User manual – Kitchen radio with light and timer  
Gebruikshandleiding – Keukenradio met licht en timer  
Benutzerhandbuch – Küchenradio mit Beleuchtung und Zeitschaltuhr  
Mode d'emploi - Radio de cuisine avec éclairage et minuteur  
Manual de usuario – Radio de cocina con luz y temporizador

Index	
English .....	3
Nederlands .....	11
Deutsch .....	20
Français .....	29
Español .....	38

**CAUTION:**

Usage of controls or adjustments or performance of procedures other than those specified herein may result in hazardous radiation exposure.

This unit should not be adjusted or repaired by anyone except qualified service personnel.

**PRECAUTIONS BEFORE USE****KEEP THESE INSTRUCTIONS IN MIND:**

1. Do not use this device near water.
2. Clean only with a slightly damp cloth.
3. Do not cover or block any ventilation openings. When placing the device on a shelf, leave 5 cm (2") free space around the whole device.
4. Install in accordance with the supplied user manual.
5. \* Don't step on or pinch the power adaptor. Be very careful, particularly near the plugs and the cable's exit point. Do not place heavy items on the power adaptor, which may damage it. Keep the entire device out of children's reach! When playing with the power cable, they can seriously injure themselves.
6. \* Unplug this device during lightning storms or when unused for a long period.
7. Keep the device away from heat sources such as radiators, heaters, stoves, candles and other heat-generating products or naked flame.
8. Avoid using the device near strong magnetic fields.
9. Electrostatic discharge can disturb normal usage of this device. If so, simply reset and restart the device following the instruction manual. During file transmission, please handle with care and operate in a static-free environment.
10. Warning! Never insert an object into the product through the vents or openings. High voltage flows through the product and inserting an object can cause electric shock and/or short circuit internal parts. For the same reason, do not spill water or liquid on the product.
11. Do not use in wet or moist areas such as bathrooms, steamy kitchens or near swimming pools.
12. Do not use this device when condensation may occur.
13. Although this device is manufactured with the utmost care and checked several times before leaving the factory, it is still possible that problems may occur, as with all electrical appliances. If you notice smoke, an excessive build-up of heat or any other unexpected phenomena, you should disconnect the plug from the main power socket immediately.
14. This device must operate on a power source as specified on the specification label. If you are not sure of the type of power supply used in your home, consult your dealer or local power company.
15. \* The socket outlet must be installed near the equipment and must be easily accessible.
16. \* Do not overload ac outlets or extension cords. Overloading can cause fire or electric shock.
17. \* Devices with class 1 construction should be connected to a main socket outlet with a protective earthed connection.
18. \* Devices with class 2 construction do not require a earthed connection.
19. Keep away from rodents. Rodents enjoy biting on power cords.
20. \* Always hold the plug when pulling it out of the main supply socket. Do not pull the power cord. This can cause a short circuit.
21. Avoid placing the device on any surfaces that may be subject to vibrations or shocks.
22. To clean the device, use a soft dry cloth. Do not use solvents or petrol based fluids. To remove severe stains, you may use a damp cloth with dilute detergent.
23. The supplier is not responsible for damage or lost data caused by malfunction, misuse, modification of the device or battery replacement.
24. Do not interrupt the connection when the device is formatting or transferring files. Otherwise, data may be corrupted or lost.
25. If the unit has USB playback function, the usb memory stick should be plugged into the unit directly. Don't use an usb extension cable because it can cause interference resulting in failing of data.
26. The apparatus shall not be exposed to dripping or splashing and make sure that no objects filled with liquids, such as vases, are placed on or near the apparatus.
27. \* To completely disconnect the power input, the mains plug of the apparatus shall be disconnected from the mains, as the disconnect device is the mains plug of apparatus.
28. If the unit works with battery, Battery shall not be exposed to excessive heat such as sunshine, fire or the like.
29. Attention should be drawn to the environmental aspects of battery disposal.
30. The apparatus can only be used in moderate extremely cold or climates warm environments should be avoided.
31. The rating label has been marked on the bottom or back panel of the apparatus.
32. This device is not intended for use by people (including children) with physical, sensory or mental disabilities, or a lack of experience and knowledge, unless they're under supervision or have received instructions about the correct use of the device by the person who is responsible for their safety.
33. This product is intended for non-professional use only and not for commercial or industrial use.
34. Make sure the unit is adjusted to a stable position. Damage caused by using this product in an unstable position or by failure to follow any other warning or precaution contained within this user manual will not be covered by warranty.
35. Never remove the casing of this apparatus.

36. Never place this apparatus on other electrical equipment.
37. Do not use or store this product in a place where it is subject to direct sunlight, heat, excessive dust or vibration.
38. Do not allow children access to plastic bags.
39. Only use attachments/accessories specified by the manufacturer.
40. Refer all servicing to qualified service personnel. Servicing is required when the apparatus has been damaged in any way, such as the power supply cord or the plug, when liquid has been spilled or objects have fallen into the apparatus, when the apparatus has been exposed to rain or moisture, does not operate normally, or has been dropped.
41. \*Do not use a damaged power cord or plug or a loose outlet. Doing so may result in fire or electric shock.
42. Prolonged exposure to loud sounds from personal music players may lead to temporary or permanent hearing loss.

#### **INSTALLATION**

- Unpack all parts and remove protective material.
- \*Do not connect the unit to the mains before checking the mains voltage and before all other connections have been made.

**\* Those instructions are related only to products using power cable or AC power adaptor.**

## ACCESSORIES

- Mounting kit (plastic plate + 2 sets of screws + 4 spacers + drill hole paper template)



Plastic plate



Spacer

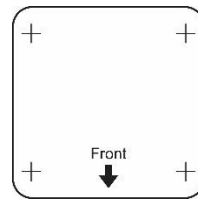

Drill hole paper template

- Instruction manual

## MOUNTING THE SET UNDER A CABINET

1. Decide the location to install the unit in the cabinet/shelf. Since the unit's speakers are located on the left edge side and right edge side respectively, it is recommended to reserve enough space to avoid blocking the sound.
2. Once the location is decided, you can use the drill hole paper template (supplied) as a guide hole location to drill the holes.
3. Install the plastic plate under the cabinet/shelf using the supplied spacers and screws, refer to the diagram below. Spacers are optional to install as your preference. 2 sets of screws are provided for your selection. The longer screw set is usually used when the spacers are used. Depends on the wooden board thickness, you may decide to use other suitable screw length by yourselves.
4. After the plastic plate is installed, slide the unit into it until it locks securely.
5. Due to its weight, the unit should be installed with great care. Make sure that the cabinet that is used is sturdy enough to support the weight of the unit.

### Note:

- To reduce the risk of fire, do not place the radio on any heating area or without the spacing.
- You can slide out the unit from the plastic plate and to be used as a standing kitchen radio.

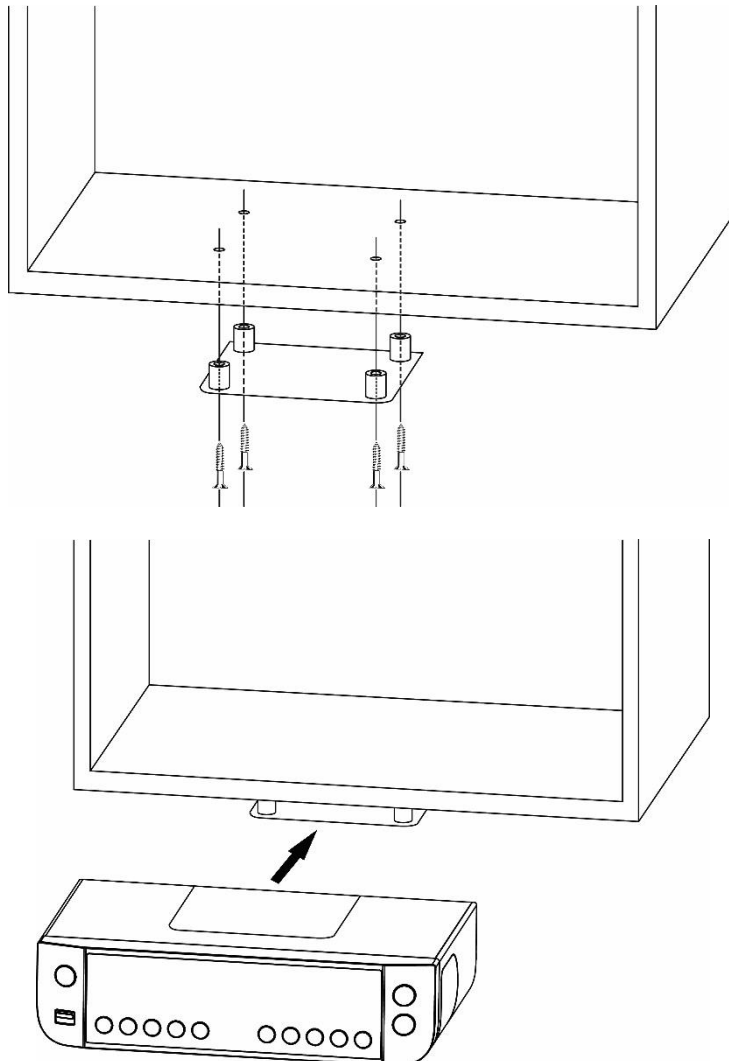

## FRONT PANEL

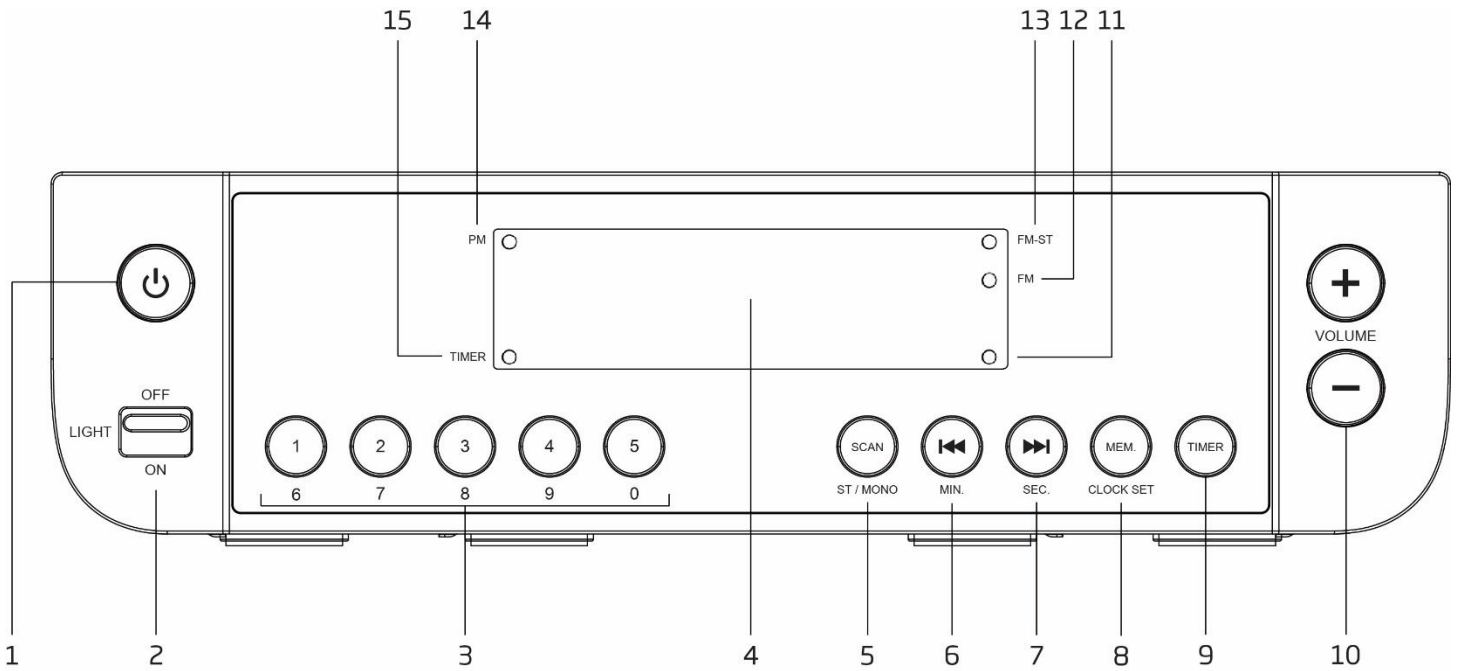

1. **STANDBY**

Press to turn on the unit. Press again to turn off and go to Standby mode
2. **LIGHT ON/OFF**

Slide to turn on or turn off the downward lighting
3. **NUMERIC BUTTONS**

Press to direct tune to the stored preset FM channel
4. **DISPLAY**
5. **SCAN/ST-MONO**

Press to toggle between FM Stereo and Force Mono reception  
Press and hold to start the full auto-scanning and store the available FM channel
6. **◀◀/MIN.**

FM: Press to tune to different frequency. Press and hold to auto-scan the next available channel  
Timer Setup: Press to setup the minute setting
7. **▶▶/SEC.**

FM: Press to tune to different frequency. Press and hold to auto-scan the next available channel  
Timer Setup: Press to setup the second setting
8. **MEM./CLOCK SET**

FM: Press to tune to different stored preset FM channel. Press and hold to store the preset FM channel as desired.  
In Standby: Press and hold to enter the clock setup operation
9. **TIMER**

Press to enter the Timer Setup
10. **- VOLUME +**

Adjust the volume control
11. **FM Frequency 0.05MHz LED**

When the FM frequency of 0.05MHz is received, this LED will turn on. For example when 88.15MHz is received, the display will show "88.1" and this LED will turn on
12. **FM LED**

It is an indicator and turn on when it is in FM mode
13. **FM-ST LED**

It is an indicator and turn on when it is in FM Stereo mode
14. **PM LED**

It is an indicator and turn on when it is in 12 hours display format at afternoon time
15. **TIMER LED**

It is an indicator and turn on when the timer is set

## INSTALLING THE BATTERIES FOR CLOCK/FM PRESET CHANNEL/TIMER BACKUP

The clock/FM preset channel/timer (if set) will be maintained during a power failure by installing 2 x AAA/LR03 batteries (not supplied). Once the power is restored, check the clock to make sure it is accurate and set it again if necessary.



## INSTALLING THE BATTERIES

1. Open the battery compartment at the bottom of the unit by pressing on the catch and removing the cover.
2. Insert 2 x AAA/LR03 batteries (not supplied), preferably alkaline batteries, into the battery compartment following the polarity as shown on the diagram inside the compartment.
3. Replace the battery compartment cover.

## CONNECTING TO THE POWER SUPPLY

Plug the AC power cable into the AC wall socket.

## BASIC OPERATION

Press the STANDBY  button to turn on the unit. To turn off, press the STANDBY  button again.

### Volume Control

Press the VOLUME +/- buttons to change the volume.

### Adjusting the Antenna





The antenna wire at the rear panel of the unit should be fully extended to ensure a good FM reception. Alter the antenna position for the best reception.

## FM RADIO OPERATION

### Auto Scan



1. Turn on the unit in FM mode.
2. Press and hold the SCAN button to start auto-scanning and saving the available channels (Max. 20 stations can be stored.)

### Manual Scan

1. Press the  or  button repeatedly to tune to a different frequency.
2. Press and hold the  or  button to automatically search to the next available channel.

### Storing FM Presets

You can save up to 20 FM presets.

1. Tune to the station you wish to store.
2. Press and hold the MEM. button. Flashing preset channel number is displayed.
3. Press the  or  button to a preset number that you want to store. Then press the MEM. button to save.

### Recall Stored FM Presets

Press the MEM. button to tune to different preset channel.

To directly recall the preset channel by using the numeric buttons, press the numeric buttons [1], [2], ..., [5].

For example when the button [3] is pressed, the display shows "P03" and wait for a while it will tune to the preset 3.

Or when press and hold the button [3/(8)] until the display shows "P08" and wait for a while, it will tune to the preset 8.

Or when press the button [1] and followed by pressing the button [2], the display will show "P12" and after a while it will tune to the preset 12.

Or when press the button [1] and followed by press and hold the button [3/(8)], the display will show "P18" and after a while it will tune to the preset 18.

### Stereo/Force Mono Selection

When receiving a Stereo FM radio channel, press the ST/MONO button will switch between stereo audio and force mono audio. When it is in FM Stereo, the FM-ST LED will be turned on.

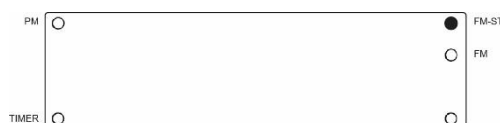

### Note:

- The wire antenna at the rear panel of the unit should be fully extended to ensure a good FM reception. Alter the antenna position for the best reception.

## CLOCK SETUP

1. Turn off the unit in Standby mode.
2. Press and hold the CLOCK SET button to enter the Clock setup. "24H" or "12H" will be displayed.
3. Press the **◀◀** or **▶▶** button to toggle between 24H (display 24 hours format) or 12H (display 12 hours format). Press the CLOCK SET button to confirm.
4. Press the **◀◀** or **▶▶** button to adjust the hour and minute respectively. Press the CLOCK SET button to finish the clock set.

## TIMER SETUP

1. Press the TIMER button to enter the Timer setup.
2. Press the **◀◀** or **▶▶** button to adjust the minute and second respectively. Press the TIMER button.
3. Press the **◀◀** or **▶▶** button to enable (on) or disable (OFF) the timer setup. When it is set to on, press the TIMER button to finish the timer setup. It will start to count down.
4. During the timer count down, the TIMER LED indicator will keep flashing.
5. During the timer count down, press the TIMER button will stop the count down. TIMER LED indicator is still turned on but without flashing. Further pressing the TIMER button will resume the count down. TIMER LED indicator will keep flashing.
6. During the timer count down, press and hold the TIMER button will cancel the count down.
7. When the timer count down is finished, the alarm buzzer will be turned on. Press TIMER button will stop the buzzer.

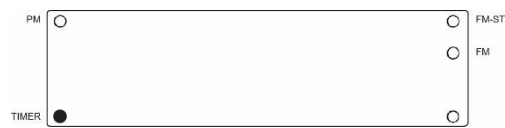

## LIGHT ON/OFF

Slide to LIGHT ON/OFF switch on the front panel to turn on or turn off the downward lighting.



## Trouble Shooting

### **No power**

- Ensure that the mains cable is connected securely.
- Ensure that the unit is switched on.

### **The unit does not respond when pressing any buttons.**

- In some situations the unit may freeze during use. To reset the unit, pull the plug from the mains socket, wait a few seconds and then plug it in again.

### **No sound output**

- Make sure that the unit is not muted.

### **FM reception**

- Ensure the antenna wire at the rear panel should be extended fully to improve the FM reception.
- Electrical interference in your home can cause poor reception. Move the unit away from them (especially those with motors and transformers).

### **Interferences in Speakers**

- Check that you have not left a mobile phone near the unit.

## TECHNICAL SPECIFICATIONS

FM radio frequency range	87.5-108 MHz
AC power input	230V~, 50Hz
Power consumption	9W (Max)
Speaker output power	2 x 1 W
Battery backup (not included)	AAA/LR03 batteries x 2pcs
Unit dimension (L x D x H)	240 x 150 x 62 mm
Total weight	0.8 kg

- The specification presents only as a reference. The value of weight and size are approximation.
- Our product is improved ceaselessly and the specification and function may be changed without prior notice.

## GUARANTEE

Lenco offers service and warranty in accordance with the European law, which means that in case of repairs (both during and after the warranty period) you should contact your local dealer.

Important note: It is not possible to send products that need repairs to Lenco directly.

Important note: If this unit is opened or accessed by a non-official service center in any way, the warranty expires.

This device is not suitable for professional use. In case of professional use, all warranty obligations of the manufacturer will be voided.

## DISCLAIMER

Updates to Firmware and/or hardware components are made regularly. Therefore some of the instruction, specifications and pictures in this documentation may differ slightly from your particular situation. All items described in this guide for illustration purposes only and may not apply to a particular situation. No legal right or entitlements may be obtained from the description made in this manual.

## DISPOSAL OF THE OLD DEVICE



This symbol indicates that the relevant electrical product or battery should not be disposed of as general household waste in Europe. To ensure the correct waste treatment of the product and battery, please dispose them in accordance to any applicable local laws of requirement for disposal of electrical equipment or batteries. In so doing, you will help to conserve natural resources and improve standards of environmental protection in treatment and disposal of electrical waste (Waste Electrical and Electronic Equipment Directive).

## SERVICE

For more information and helpdesk support, please visit [www.lenco.com](http://www.lenco.com)

Lenco Benelux BV, Thermiekstraat 1a, 6361 HB Nuth, The Netherlands.

**LET OP:**

Gebruik van bedieningen of afstellingen of uitvoer van procedures anders dan gespecificeerd in deze documentatie kan leiden tot blootstelling aan schadelijke straling.

Dit apparaat dient uitsluitend te worden aangepast of gerepareerd door gekwalificeerd onderhoudspersoneel.

**VOORZORGSMAATREGELEN VOOR GEBRUIK****ONTHOUD DE VOLGENDE INSTRUCTIES:**

1. Gebruik dit apparaat niet in de buurt van water.
2. Reinig het uitsluitend met een licht vochtige doek.
3. Bedek of blokkeer de ventilatieopeningen niet. Wanneer u het apparaat op een schap plaatst, dient u 5 cm (2") vrije ruimte rondom het gehele apparaat te behouden.
4. Installeer het product volgens de meegeleverde gebruikershandleiding.
5. \*Nooit op de stroomadapter stappen of deze indrukken. Wees voornamelijk voorzichtig in de buurt van de stekkers en het punt waar de kabel uit het apparaat komt. Plaats geen zware voorwerpen op de stroomadapter, om beschadiging ervan te voorkomen. Houd het gehele apparaat buiten bereik van kinderen! Wanneer kinderen met de voedingskabel spelen, kunnen zij ernstig letsel oplopen.
6. \*Haal de stekker uit het stopcontact tijdens onweer of wanneer u deze langere tijd niet gebruikt.
7. Houd het apparaat uit de buurt van hittebronnen, zoals radiatoren, verwarmingen, kachels, kaarsen en andere hittegenererende producten of open vuur.
8. Gebruik dit apparaat niet in de buurt van krachtige magnetische velden.
9. Elektrostatische ontlading kan normaal gebruik van dit apparaat verstoren. U hoeft het apparaat in dit geval slechts te resetten en opnieuw op te starten volgens de gebruikershandleiding. Wees voorzichtig tijdens bestandsoverdracht en gebruik het product in een omgeving zonder statische interferentie.
10. Waarschuwing! Steek nooit een voorwerp via de ventilatie- of andere openingen in het product. Er is hoogspanning in het product aanwezig en als u er een object insteekt, kan dat een elektrische schok veroorzaken en/of kortsluiting in de interne onderdelen. Mors om dezelfde reden geen water of vloeistof op het product.
11. Gebruik het toestel niet in vochtige ruimtes, zoals badkamers, stomende keukens of in de buurt van zwembaden.
12. Gebruik dit apparaat niet wanneer condensatie kan optreden.
13. Alhoewel dit apparaat met grote zorg gefabriceerd en verschillende keren geïnspecteerd is voordat het de fabriek verlaat, is het nog steeds mogelijk dat er problemen optreden, zoals met alle elektrische apparaten. Als u rook, een overmatige hitteontwikkeling of enig ander onverwacht verschijnsel opmerkt, moet u onmiddellijk de stekker van het netsnoer uit het stopcontact halen.
14. Dit apparaat moet werken op een voedingsbron, zoals aangegeven op het specificatieplaatje. Als u twijfelt over het type voeding dat gebruikt wordt in uw huis, raadpleeg dan uw dealer of plaatselijk energiebedrijf.
15. \*Het stopcontact moet in de buurt van de apparatuur zijn geïnstalleerd en eenvoudig te bereiken zijn.
16. \*Overbelast stopcontacten of verlengsnoeren niet. Overbelasting kan brand of een elektrische schok veroorzaken.
17. \*Apparaten met een Klasse 1 structuur dienen te worden aangesloten op een stopcontact met een beschermende aardverbinding.
18. \*Apparaten met een Klasse 2 structuur vereisen geen aardverbinding.
19. Houd het uit de buurt van knaagdieren. Knaagdieren knauwen graag aan voedingskabels.
20. \*Houd altijd de stekker vast wanneer u deze uit het stopcontact trekt. Trek nooit aan de voedingskabel. Dit kan tot een kortsluiting leiden.
21. Vermijd om het toestel te plaatsen op een ondergrond die blootgesteld kan worden aan trillingen of schokken.
22. Gebruik een zacht, droog doekje om het apparaat te reinigen. Gebruik geen oplosmiddelen of op benzine gebaseerde vloeistoffen. U kunt een vochtig doekje met verdund schoonmaakmiddel gebruiken om hardnekkige vlekken te verwijderen.
23. De leverancier is niet verantwoordelijk voor schade of verloren gegevens veroorzaakt door storing, misbruik, modificatie van het apparaat of batterijvervanging.
24. Onderbreek nooit de verbinding wanneer het apparaat formateert of bestanden overdraagt. De gegevens kunnen anders corrupt of verloren raken.
25. Indien het apparaat een USB-afspeelfunctie heeft, moet de USB-geheugenstick rechtstreeks op het apparaat worden aangesloten. Gebruik geen USB-verlengkabel, omdat die kan leiden tot storingen met foutieve gegevens als gevolg.
26. Het apparaat mag niet worden blootgesteld aan druppels of spatten en zorg ervoor dat er geen met vloeistof gevulde voorwerpen, zoals vazen, op of nabij het apparaat zijn geplaatst.
27. \*Om de verbinding met de stroomaansluiting volledig te verbreken, moet de stekker van het apparaat uit het stopcontact worden gehaald, omdat de stekker van het apparaat de hoofdschakelaar is.
28. Indien het apparaat op batterijen kan werken, dan mogen de batterijen niet aan overmatige hitte, zoals zonlicht, open vuur e.d. worden blootgesteld.
29. Aandacht voor het milieu is nodig bij het verwijderen van de batterijen.
30. Het apparaat kan alleen worden gebruikt in gematigde klimaten. Extreem koude of warme omgevingen moeten worden vermeden.

31. Het nominale specificatielabel is te vinden op het paneel aan de onder- of achterkant van het apparaat.
32. Dit apparaat is niet bestemd voor gebruik door mensen (inclusief kinderen) met fysieke, zintuiglijke of geestelijke gebreken of gebrek aan kennis en ervaring, tenzij zij onder toezicht staan of instructies hebben over het juiste gebruik van het apparaat hebben gekregen van de persoon die verantwoordelijk is voor hun veiligheid.
33. Dit product is alleen voor niet-professioneel gebruik bedoeld en niet voor commercieel of industrieel gebruik.
34. Verzeker u ervan dat het apparaat in een stabiele positie staat opgesteld. Schade, veroorzaakt door het gebruik van dit product in een onstabiele positie, of door het niet naleven van waarschuwingen of voorzorgsmaatregelen genoemd in deze handleiding, valt niet onder de garantie.
35. Verwijder nooit de behuizing van dit apparaat.
36. Plaats dit apparaat nooit op andere elektrische apparatuur.
37. Dit product niet gebruiken of opslaan op plaatsen waar het wordt blootgesteld aan direct zonlicht, hitte, buitensporig veel stof of trillingen.
38. Geef kinderen geen gelegenheid in aanraking met plastic zakken te komen.
39. Gebruik uitsluitend uitbreidingen/accessoires gespecificeerd door de fabrikant.
40. Laat alle reparaties over aan gekwalificeerd onderhoudspersoneel. Onderhoud is vereist als het toestel hoe dan ook is beschadigd, zoals bijvoorbeeld het netsnoer of de stekker, wanneer er vloeistof of een voorwerp in het apparaat is terechtgekomen, wanneer het apparaat is blootgesteld aan regen of vocht, als het niet normaal werkt of is gevallen.
41. \*Gebruik nooit een beschadigde voedingskabel of stekker of een los stopcontact. Dit vormt namelijk een risico op brand of elektrische schokken.
42. Langdurige blootstelling aan luid geluid van persoonlijke muzikspelers kan leiden tot tijdelijke of permanente gehoorbeschadiging.

#### **INSTALLATIE**

- Pak alle onderdelen uit en verwijder de beschermende materialen.
- \*Sluit het apparaat niet aan op het stopcontact, voordat u de netspanning hebt gecontroleerd en voordat alle andere aansluitingen zijn gemaakt.

**\* deze instructies zijn enkel van toepassing voor producten met een voedingskabel of een AC voedingsadapter.**

## ACCESSOIRES

- Montagekit (kunststof plaat + 2 sets schroeven + 4 tussenringen + papieren sjabloon voor boorgaten)



Kunststof plaat



Tussenring

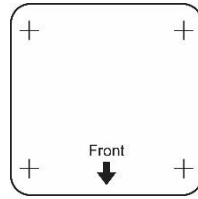

Papieren sjabloon voor boorgaten

- Gebruiksaanwijzing

## DE SET ONDER EEN KASTJE MONTEREN

1. Bepaal op welke plek u het apparaat onder het kastje/de schap wilt installeren. Omdat de luidsprekers van het apparaat aan de linker- en rechterzijden zijn geplaatst, raden wij u aan genoeg ruimte over te laten zodat het geluid niet wordt geblokkeerd.
2. Nadat u de locatie eenmaal hebt gekozen, dan kunt u de papieren sjabloon (meegeleverd) als een referentie gebruiken om de locaties voor de boorgaten te bepalen.
3. Installeer de kunststof plaat onder het kastje/de schap met de meegeleverde tussenringen en schroeven volgens het diagram hieronder. De tussenringen zijn optioneel en kunnen naar wens worden gebruikt. Er zijn 2 sets schroeven meegeleverd waar u uit kunt kiezen. De set met langere schroeven wordt gewoonlijk gebruikt wanneer de tussenringen worden gebruikt. U kunt ervoor kiezen schroeven te gebruiken van een andere geschikte lengte, afhankelijk van de dikte van het houten paneel.
4. Nadat de kunststof plaat is geïnstalleerd, dan kunt u apparaat er inschuiven totdat deze op zijn plek vast zit.
5. Vanwege het gewicht van het apparaat, dient u deze uiterst voorzichtig te installeren. Controleer of het kastje dat u gebruikt stevig genoeg is om het gewicht van het apparaat te ondersteunen.

### Opmerking:

- Om het risico op brand te voorkomen, plaats de radio niet op verwarmingsplekken of zonder de vereiste speling.
- U kunt het apparaat uit de kunststof plaat schuiven om als een staande keukenradio te gebruiken.

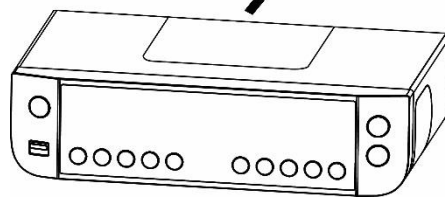
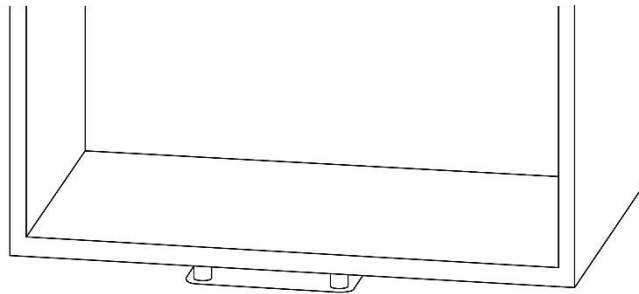
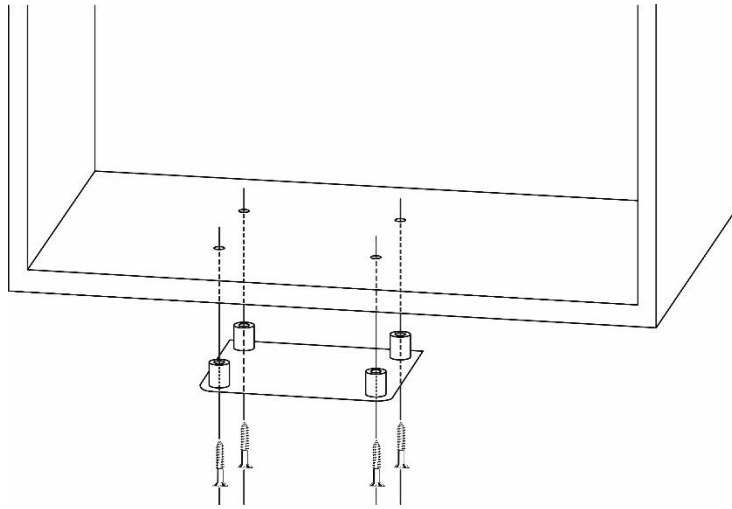

**VOORPANEEL**

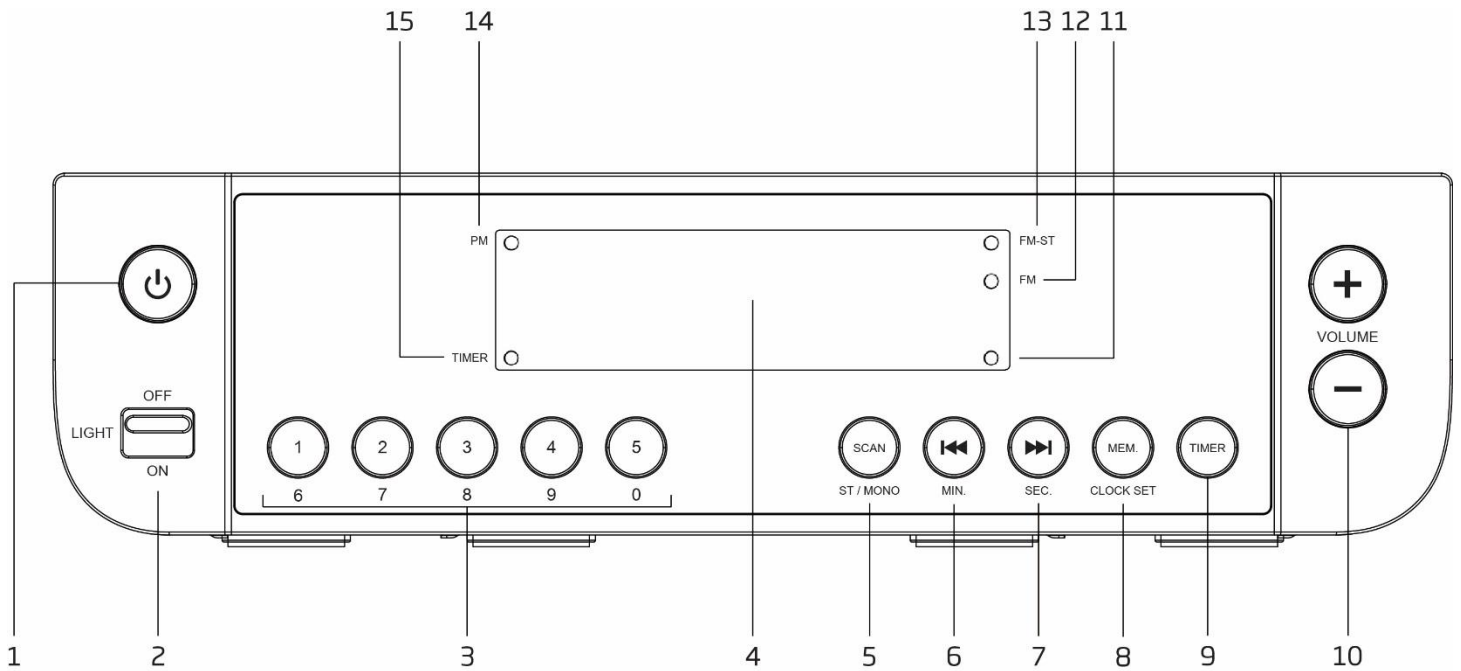

1. **STAND-BY**   
Indrukken om het apparaat in te schakelen. Nogmaals indrukken om uit en op stand-by te schakelen
2. **LIGHT ON/OFF**  
Schuiven om de naar onder gerichte verlichting in of uit te schakelen
3. **NUMERIEKE TOETSEN**  
Indrukken om direct af te stemmen op een opgeslagen FM-voorkeuzekanaal
4. **SCHERM**
5. **SCAN/ST-MONO**  
Indrukken om de ontvangst te wisselen tussen FM Stereo en Geforceerd Mono  
Ingedrukt houden om de volledige automatische scan te starten en beschikbare FM-kanalen op te slaan
6. **◀◀/MIN.**  
FM: Indrukken om op een andere frequentie af te stemmen. Ingedrukt houden om automatisch naar het volgende beschikbare kanaal te zoeken  
Timerinstelling: Indrukken om de minuten in te stellen
7. **▶▶/SEC.**  
FM: Indrukken om op een andere frequentie af te stemmen. Ingedrukt houden om automatisch naar het volgende beschikbare kanaal te zoeken  
Timerinstelling: Indrukken om de secondes in te stellen
8. **GEHEUGEN/KLOKINSTELLING**  
FM: Indrukken om af te stemmen op een ander opgeslagen FM-voorkeuzekanaal. Ingedrukt houden om het gewenste FM-voorkeuzekanaal op te slaan.  
In stand-by: Ingedrukt houden om de klokinstelling te openen
9. **TIMER**  
Indrukken om de timerinstelling te openen
10. **– VOLUME +**  
Pas het volume aan
11. **LED FM-frequentie 0,05MHz**  
Wanneer de FM-frequentie 0,05MHz wordt ontvangen, dan zal deze LED branden. Wanneer bijvoorbeeld 88,15MHz wordt ontvangen, dan zal de display “88.1” weergeven terwijl deze LED inschakelt
12. **FM-LED**  
Deze indicator zal inschakelen wanneer de FM-modus is geselecteerd
13. **FM-ST-LED**  
Deze indicator zal inschakelen wanneer de Stereo FM-modus is geselecteerd
14. **PM-LED**  
Deze indicator zal 's middags inschakelen wanneer het 12 uur klokformaat is geselecteerd
15. **TIMER-LED**  
Deze indicator zal inschakelen wanneer de timer is ingesteld

## DE BATTERIJEN INSTALLEREN VOOR DE KLOK/FM-VOORKEUZEKANALEN/TIMERBACK-UP

De klok/FM-voorkeuzekanaal/timer (indien ingesteld) zullen tijdens een stroomuitval worden behouden door 2 x type AAA/LR03 batterijen te installeren (niet inbegrepen). Nadat de stroom eenmaal is hersteld, controleer dan of de klok nog steeds nauwkeurig is en stel eventueel opnieuw in.



## DE BATTERIJEN INSTALLEREN

1. Open het batterijvak op de onderzijde van het apparaat door op het palletje te drukken en de klep te verwijderen.
2. Installeer 2 x type AAA/LR03 batterijen (niet inbegrepen), bij voorkeur alkalinebatterijen, in het batterijvak volgens de polariteit gemarkeerd op het diagram binnenin het batterijvak.
3. Plaats de klep terug op het batterijvak.

## AANSLUITING OP DE VOEDING

Steek de AC-voedingskabel in het AC-stopcontact.

## ALGEMENE BEDIENING

Druk op de toets STAND-BY  om het apparaat in te schakelen. Druk nogmaals op de toets STAND-BY  om uit te schakelen.

### Volumeregeling

Druk op de toets VOLUME +/- om het volume aan te passen.

### De antenne aanpassen





De antennendraad op het achterpaneel van het apparaat dient volledig te worden uitgetrokken voor een goede FM-ontvangst. U kunt de antennepositie aanpassen om de ontvangst te verbeteren.

## FM-RADIOBEDIENING

### Automatische scan



1. Schakel het apparaat in op FM-modus.
2. Houd de toets SCAN ingedrukt om de automatische scan te starten en de beschikbare kanalen op te slaan (max. 20 stations kunnen worden opgeslagen).

### Handmatige scan

1. Druk meerdere keren op de toets  of  om af te stemmen op een andere frequentie.
2. Houd de toets  of  ingedrukt om automatisch naar het volgende beschikbare kanaal te zoeken.

### FM-stationsgeheugens opslaan

U kunt tot 20 FM-voorkeuzestations opslaan.

1. Stem af op het station dat u wilt opslaan.
2. Houd de toets MEM. ingedrukt. Een knipperend voorkeuzekanaal wordt weergegeven.
3. Druk op de toets  of  om een voorkeuzenummer te selecteren voor het kanaal dat u wilt opslaan. Druk vervolgens op de toets MEM. om op te slaan.

### Opgeslagen FM-stationsgeheugens herroepen

Druk op de toets MEM. om af te stemmen op een ander voorkeuzekanaal.

U kunt een voorkeuzekanaal ook direct herroepen door de cijfertoetsen te gebruiken; druk hiervoor op de cijfertoetsen [1], [2], ..., [5]. Wanneer u bijvoorbeeld op de toets [3] drukt, dan zal de display "P03" en eventjes wachten terwijl op voorkeuze 3 wordt afgestemd. Of wanneer u de toets [3/(8)] ingedrukt houdt totdat de display "P08" weergeeft en eventjes wacht, dan zal op voorkeuze 8 worden afgestemd.

Of wanneer u de de toets [1] gevolgd door de toets [2] indrukt, dan zal de display "P12" weergegeven en eventjes wachten terwijl op voorkeuze 12 wordt afgestemd.

Of wanneer u de de toets [1] indrukt en vervolgens toets [3/(8)] ingedrukt houdt, dan zal de display "P18" weergegeven en eventjes wachten terwijl op voorkeuze 18 wordt afgestemd.

### Stereo/geforceerd mono selecteren

Wanneer een Stereo FM-radiokanaal wordt ontvangen, dan kunt u op de toets ST/MONO drukken om te wisselen tussen stereo audio en geforceerd mono audio. Wanneer het kanaal in FM Stereo wordt ontvangen, dan zal de FM-ST-LED branden.





#### Opmerking:

- De antenne draad op het achterpaneel van het apparaat dient volledig te worden uitgetrokken voor een goede FM-ontvangst. U kunt de antennepositie aanpassen om de ontvangst te verbeteren.

#### KLOKINSTELLING

1. Schakel het apparaat uit en op stand-by.
2. Houd de toets CLOCK SET ingedrukt om de klokinstelling te openen. "24H" of "12H" zal worden weergegeven.
3. Druk op de toets **◀◀** of **▶▶** om te wisselen tussen 24H (24 uur tijdsformaat) en 12H (12 uur tijdsformaat). Druk ter bevestiging op de toets CLOCK SET.
4. Druk op de toets **◀◀** of **▶▶** om respectievelijk de uren en minuten in te stellen. Druk op de toets CLOCK SET om de klokinstelling af te ronden.

#### TIMERINSTELLING

1. Druk op de toets TIMER om de timerinstelling te openen.
2. Druk op de toets **◀◀** of **▶▶** om respectievelijk de minuten en seconden in te stellen. Druk op de TIMER-toets.
3. Druk op de toets **◀◀** of **▶▶** om de timerinstelling ON (Aan) of OFF (Uit) te schakelen. Wanneer ingeschakeld, druk dan op de toets TIMER om de timerinstelling af te ronden. De display zal beginnen met aftellen.
4. De LED-indicator TIMER zal tijdens het aftellen knipperen.
5. Als u tijdens het aftellen op de toets TIMER drukt, dan zal het aftellen worden gestopt. De LED-indicator TIMER zal ingeschakeld blijven, maar niet langer knipperen. Als u weer op de toets TIMER drukt, dan zal het aftellen worden hervat. De LED-indicator TIMER zal blijven knipperen.
6. Als u tijdens het aftellen de toets TIMER ingedrukt houdt, dan zal het aftellen worden geannuleerd.
7. Wanneer het aftellen is geëindigd, dan zal de alarmzoemer klinken. Druk op de TIMER-toets om de zoemer te stoppen.

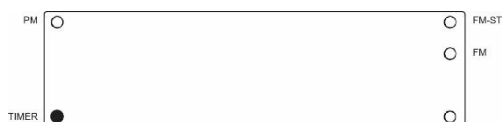

#### LICHT AAN/UIT

Schuif de schakelaar LIGHT ON/OFF op het voorpaneel om de naar onder gerichte verlichting in of uit te schakelen.

### **Geen spanning**

- Zorg ervoor dat het netsnoer stevig is aangesloten.
- Zorg ervoor dat het apparaat is ingeschakeld.

### **Het apparaat reageert niet wanneer er op een toets wordt gedrukt.**

- Het apparaat kan tijdens gebruik in sommige gevallen vastlopen. U kunt het apparaat resetten door de stekker uit het stopcontact te trekken, enkele seconden te wachten en de stekker weer aan te sluiten.

### **Geen geluid**

- Zorg ervoor dat het apparaat niet is gedempt.

### **FM-ontvangst**

- Zorg ervoor de antenne draad op het achterpaneel volledig uit te trekken om de FM-ontvangst te verbeteren.
- Elektrische interferentie in uw huis kan een slechte ontvangst tot gevolg hebben. Verplaats het toestel uit hun buurt (vooral apparaten met motoren en transformatoren).

### **Storingen in de luidsprekers**

- Controleer of er in de buurt van het apparaat geen mobiele telefoon ligt.

## TECHNISCHE SPECIFICATIES

Frequentiebereik FM-radio	87,5-108 MHz
AC-voedingsingang	230 V~, 50 Hz
Energieverbruik	9W (max.)
Uitgangsvermogen van luidspreker	2 x 1 W
Back-upbatterij (niet inbegrepen)	AAA/LR03 batterijen x 2 stuks
Afmetingen van apparaat (L x D x H)	240 x 150 x 62 mm
Totaal gewicht	0,8 kg

- De specificatie fungeert alleen als een referentie. Het gewicht en de afmetingen zijn gemiddelden.
- Ons product wordt continu verbeterd en de specificaties en functies kunnen zonder voorafgaande kennisgeving aangepast worden.

## GARANTIE

Lenco biedt service en garantie aan overeenkomstig met de Europese wetgeving. Dit houdt in dat u, in het geval van reparaties (zowel tijdens als na de garantieperiode), contact moet opnemen met uw lokale handelaar.

Belangrijke opmerking: Het is niet mogelijk om producten die moeten worden gerepareerd rechtstreeks naar Lenco te sturen.

Belangrijke opmerking: De garantie verloopt als een onofficieel servicecenter het apparaat op wat voor manier dan ook heeft geopend, of er toegang toe heeft gekregen.

Het apparaat is niet geschikt voor professioneel gebruik. In het geval van professioneel gebruik worden alle garantieverplichtingen van de fabrikant nietig verklaard.

## DISCLAIMER

Er worden regelmatig updates in de firmware en/of hardwarecomponenten gemaakt. Daardoor kunnen gedeelten van de instructie, de specificaties en afbeeldingen in deze documentatie enigszins verschillen van uw eigen situatie. Alle onderwerpen die staan beschreven in deze handleiding zijn bedoeld als illustratie en zijn niet van toepassing op specifieke situaties. Aan de beschrijving in dit document kunnen geen rechten worden ontleend.

## VERWIJDEREN VAN HET OUDE APPARAAT



Dit symbool geeft aan dat het betreffende elektrische product of de accu/batterij niet mag worden verwijderd als algemeen huishoudelijk afval in Europa. Zorg voor een juiste afvalverwerking door het product en de accu/batterij in overeenstemming met alle van toepassing zijnde lokale wetten voor het verwijderen van elektrische apparatuur of accu's/batterijen te verwijderen. Als u dit doet, helpt u de natuurlijke hulpbronnen te behouden en de standaard van milieubescherming te verbeteren bij de behandeling en verwijdering van elektrisch afval (Afgedankte Elektrische en Elektronische Apparatuur).

## SERVICE

Bezoek voor meer informatie en helpdeskondersteuning [www.lenco.com](http://www.lenco.com)

Lenco Benelux BV, Thermiekstraat 1a, 6361 HB, Nuth, Nederland.

**ACHTUNG:**

Die zweckentfremdete Bedienung, Benutzung oder Einstellung der Prozeduren kann zu gefährlichen Unfällen durch Strahlen führen. Dieses Gerät darf außer von qualifizierten Fachleuten von niemand anderem repariert oder eingestellt werden.

**VORSICHTSMASSNAHMEN VOR DER BENUTZUNG****BEFOLGEN SIE IMMER FOLGENDE ANWEISUNGEN:**

1. Benutzen Sie das Gerät nicht in der Nähe von Wasser.
2. Benutzen Sie zur Reinigung ein nur leicht befeuchtetes Tuch.
3. Blockieren Sie keine Lüftungsöffnungen. Wenn Sie das Gerät auf ein Regal stellen, lassen Sie um das gesamte Gerät 5 cm (2") freien Platz.
4. Stellen Sie das Gerät entsprechend den Anweisungen der mitgelieferten Bedienungsanleitung auf.
5. \*Treten Sie nicht auf das Netzteil und klemmen Sie es auch nicht ein. Seien Sie im näheren Bereich des Steckers und der Herausführungen des Kabels besonders vorsichtig. Stellen Sie keine schweren Gegenstände auf das Netzteil, weil es dadurch beschädigt werden könnte. Halten Sie das gesamte Gerät außerhalb der Reichweite von Kindern! Durch Spielen mit dem Netzkabel können sie sich ernsthafte Verletzungen zuziehen.
6. \*Trennen Sie das Gerät während eines Gewitters oder bei längerer Nichtbenutzung vom Netz.
7. Halten Sie das Gerät von Hitzequellen wie Radiatoren, Heizern, Öfen, Kerzen oder anderen hitzeerzeugenden Produkten oder offenen Flammen fern.
8. Meiden Sie bei der Nutzung des Produkts die Nähe starker Magnetfelder.
9. Elektrostatische Entladungen können die normale Verwendung von diesem Gerät stören. Sollte dies geschehen, führen Sie einfach einen Reset aus und starten Sie dann das Gerät entsprechend den Anweisungen dieser Bedienungsanleitung neu. Gehen Sie besonders bei Datenübertragungen mit dem Gerät vorsichtig um und führen Sie diese nur in einer antielektrischen Umgebung aus.
10. Warnung! Niemals Gegenstände durch die Lüftungsschlitze oder Öffnungen in das Gerät stecken. Im Gerät sind hohe Spannungen vorhanden und das Einführen von Gegenständen kann zu Stromschlag bzw. zu Kurzschlüssen der internen Teile führen. Aus dem gleichen Grund kein Wasser oder Flüssigkeiten in das Gerät geben.
11. Benutzen Sie das Gerät nicht in nasser oder feuchter Umgebung wie Bad, Dampfküche oder in der Nähe von Schwimmbecken.
12. Benutzen Sie das Gerät nicht bei Kondensationsgefahr.
13. Obwohl dieses Gerät unter größter Sorgfalt und vor Auslieferung mehrmals überprüft wurde, können trotzdem wie bei jedem anderen elektrischen Gerät auch Probleme auftauchen. Trennen Sie das Gerät im Falle einer Rauchentwicklung, starker Hitzeentwicklung oder jeden anderen unnatürlichen Erscheinung sofort vom Netz.
14. Dieses Gerät ist durch eine Stromquelle wie auf dem Typenschild angegeben zu betreiben. Halten Sie bei Unsicherheiten über die Art Ihrer Stromversorgung in Ihrer Wohnung Rücksprache mit Ihrem Händler oder Ihrer Stromzuliefererfirma.
15. \*Die Wandsteckdose muss sich in der Nähe des Geräts befinden und einfach zu erreichen sein.
16. \*Steckdosen und Verlängerungsleitungen nicht überlasten. Eine Überlastung kann zu Brandgefahr bzw. Stromschlägen führen.
17. \*Geräte der Schutzklasse 1 sind an eine Netzsteckdose mit Schutzleiter anzuschließen.
18. \*Geräte der Schutzklasse 2 benötigen keinen Schutzleiteranschluss.
19. Halten Sie Nagetiere vom Gerät fern. Nagetiere lieben es, am Netzkabel zu nagen.
20. \*Halten Sie den Netzstecker in der Hand, wenn Sie ihn aus der Netzsteckdose ziehen. Ziehen Sie ihn nicht durch Zerren am Kabel heraus. Das kann zu einem Kurzschluss führen.
21. Vermeiden Sie es, das Gerät auf Oberflächen aufzustellen, die zu Schwingungen oder Stoß neigen.
22. Verwenden Sie einen trockenen, sauberen Lappen für die Reinigung. Benutzen Sie niemals Lösungsmittel oder Flüssigkeiten auf Ölbasis. Benutzen Sie zum Entfernen hartnäckiger Flecken ein feuchtes Tuch mit mildem Reinigungsmittel.
23. Der Hersteller haftet nicht für Schäden oder Verluste durch Fehlfunktion, Zweckentfremdung oder Modifikation des Geräts oder durch Wechseln der Batterien.
24. Unterbrechen Sie die Verbindung nicht während einer Formatierung oder einer Datenübertragung. Bei Unterbrechung drohen Datenverlust und Datenbeschädigung.
25. Wenn das Gerät eine USB-Wiedergabefunktion besitzt, dann stecken Sie den USB-Stick direkt in das Gerät. Verwenden Sie kein USB-Verlängerungskabel, weil die erhöhte Störanfälligkeit zu Datenverlust führen könnte.
26. Das Gerät darf weder Tropf- noch Spritzwasser ausgesetzt werden und es dürfen keine mit Flüssigkeit gefüllten Behälter wie z.B. Vasen auf das Gerät oder in der Nähe des Gerätes gestellt werden.
27. \*Um das Gerät vollständig vom Netz zu trennen, muss der Netzstecker des Gerätes vom Stromnetz getrennt werden, wobei die zu trennende Einheit den Netzstecker des Gerätes bezeichnet.
28. Wenn das Gerät über Batterien betrieben wird, dann sind diese vor übermäßiger Wärme wie Sonneneinstrahlung, Feuer oder ähnlichem zu schützen.
29. Bei der Batterieentsorgung sind die Entsorgungsvorschriften einzuhalten.
30. Das Gerät kann nur bei moderaten Temperaturen verwendet werden. Eine Nutzung in extrem kalten oder heißen Umgebungen sollte vermieden werden.
31. Das Typenschild befindet sich an der Unter- oder Rückseite des Gerätes.

32. Dieses Gerät ist nicht zur Benutzung durch Personen (auch Kinder) mit physischen, sensorischen oder mentalen Beeinträchtigungen oder ohne ausreichender Erfahrung vorgesehen, es sei denn, sie werden durch eine verantwortliche Person beaufsichtigt oder wurden in die ordnungsgemäße Bedienung des Gerätes durch eine für ihre Sicherheit verantwortlichen Person eingewiesen.
33. Dieses Produkt ist nur für den nicht-professionellen Gebrauch und nicht für gewerbliche oder industrielle Zwecke bestimmt.
34. Stellen Sie sicher, dass das Gerät in einer stabilen Position aufgestellt ist. Schäden, die durch Verwendung dieses Produkts in einer instabilen Position oder durch Nichtbeachtung der anderen in diesem Handbuch enthaltener Warnungen und Vorwarnung entstehen, werden nicht durch die Garantie abgedeckt.
35. Entfernen Sie niemals das Gehäuse dieses Geräts.
36. Stellen Sie dieses Gerät niemals auf andere elektrische Geräte.
37. Verwenden oder bewahren Sie dieses Produkt nicht an Orten auf, in denen es direkter Sonneneinstrahlung, Hitze, übermäßigem Staub oder Vibration ausgesetzt ist.
38. Ermöglichen Sie Kindern nicht den Zugriff auf Plastiktüten.
39. Benutzen Sie nur vom Hersteller empfohlene Erweiterungen/Zubehörteile.
40. Sprechen Sie alle Eingriffe mit qualifiziertem Fachpersonal ab. Eingriffe werden notwendig, wenn das Gerät in irgendeiner Weise beschädigt wurde, beispielsweise am Netzkabel oder am Netzstecker oder wenn Flüssigkeit in das Gerät gelangt ist bzw. Gegenstände in das Gerät gefallen sind, das Gerät Regen oder Feuchtigkeit ausgesetzt war, es heruntergefallen ist oder nicht ordnungsgemäß funktioniert.
41. \*Verwenden Sie weder ein beschädigtes Netzkabel noch einen beschädigten Stecker oder eine lockere Steckdose. Es besteht Brand- und Stromschlaggefahr.
42. Längeres Hören lauter Töne aus einem Musikgerät kann zum zeitweiligen oder permanenten Hörverlust führen.

#### **AUFBAU**

- Packen Sie alle Teile aus und entfernen Sie danach die Schutzmaterialien.
- \*Schließen Sie das Gerät nicht eher an das Netz an, bevor Sie die Netzspannung überprüft haben und alle anderen notwendigen Verbindungen hergestellt sind.

**Diese Anleitung gilt nur für Produkte, die über ein Netzkabel oder einen Netzadapter verfügen.**

## ZUBEHÖR

- Montagesatz (Kunststoffplatte + 2 Schraubensätze + 4 Abstandhalter + Papierschablone für Bohrungen)



Kunststoffplatte



Abstandhalter

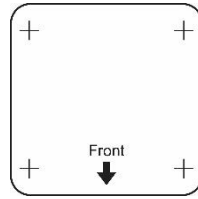

Papierschablone für Bohrungen

- Bedienungsanleitung

## DEN SATZ UNTER EINEN SCHRANK MONTIEREN

1. Entscheiden Sie, an welchem Standort Sie das Gerät im Schrank / Regal montieren möchten. Da sich die Gerätelautsprecher an der rechten und linken Seitenkante befinden, wird empfohlen, ausreichend Platz vorzusehen, um zu vermeiden, dass der Ton blockiert wird.
2. Sobald Sie über den Standort entschieden haben, können Sie die im Lieferumfang enthaltene Papierschablone für die Bohrungen als Hilfe zum Setzen der Bohrungen verwenden.
3. Installieren Sie die Kunststoffplatte unter dem Schrank / Regal mit Hilfe der mitgelieferten Abstandhaltern und Schrauben, s. schematische Darstellung unten. Die Abstandhalter können Sie nach Belieben optional verwenden. 2 Schraubensätze werden wahlweise mitgeliefert. Der längere Schraubensatz wird normalerweise verwendet, wenn die Abstandhalter eingesetzt werden. Je nachdem wie dick das Holzbrett ist, können Sie selbst eine geeignete Schraubenlänge auswählen.
4. Nachdem die Kunststoffplatte eingebaut ist, schieben Sie das Gerät, bis dieses sicher einrastet.
5. Auf Grund seines Gewichtes, muss das Gerät mit großer Sorgfalt eingebaut werden. Stellen Sie sicher, dass der Schrank, in dem Sie das Gerät einbauen, stabil genug ist, um das Gewicht des Gerätes zu tragen.

### Hinweis:

- Um die Brandgefahr zu reduzieren, stellen Sie das Radio nicht in den Bereich einer Heizung oder ohne Abstand auf.
- Sie können das Gerät aus der Kunststoffplatte herausschieben und als freistehendes Küchenradio verwenden.

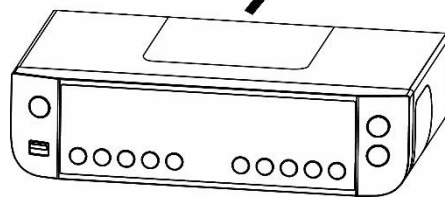
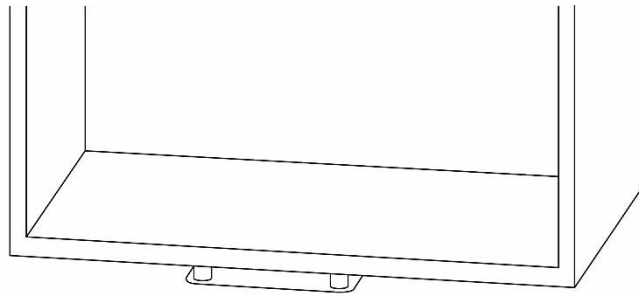
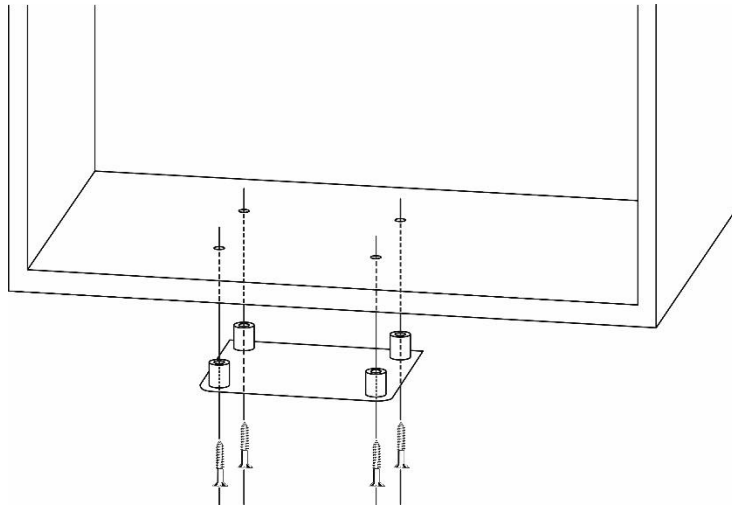

**VORDERANSICHT**

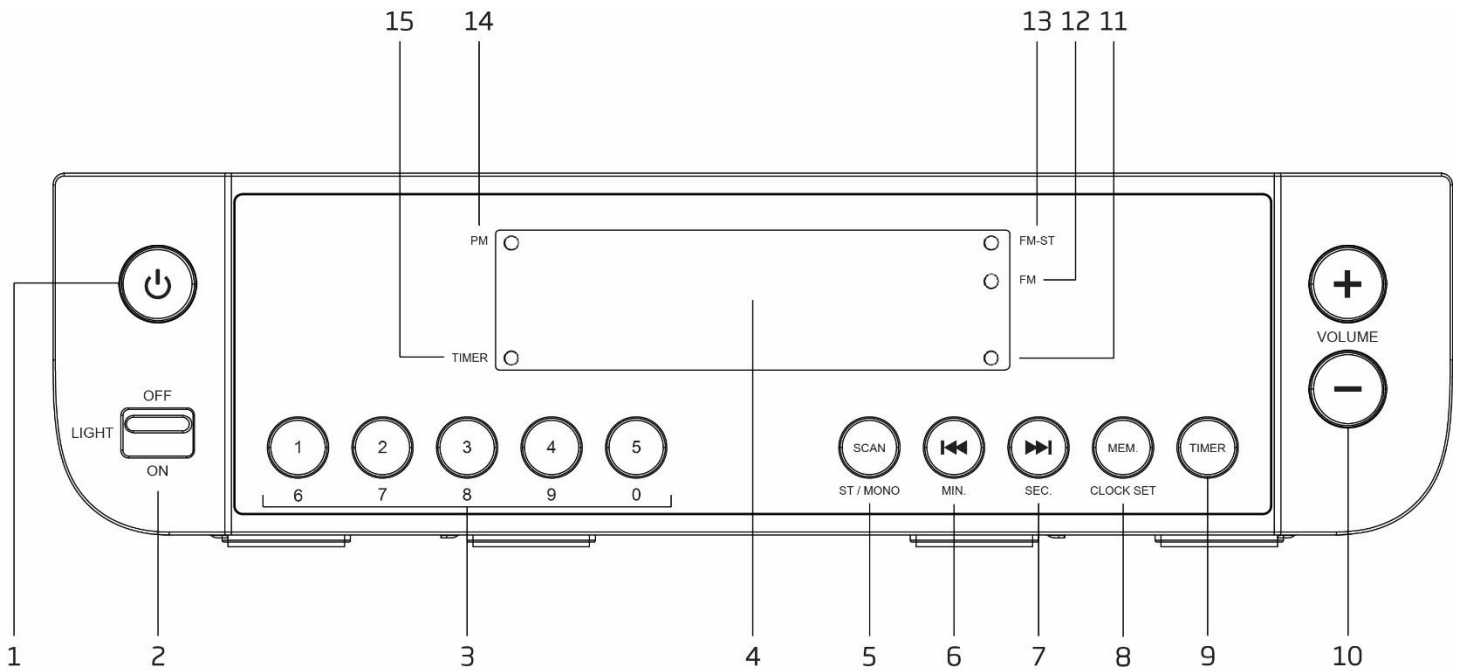

1. **BEREITSCHAFTSMODUS** 

Drücken Sie die Taste, um das Gerät einzuschalten. Drücken, um es auszuschalten und in den Standby-Modus zu versetzen
2. **LIGHT ON/OFF**

Schieben Sie den Knopf, um die nach unten gerichtete Beleuchtung ein- oder auszuschalten
3. **ZIFFERTASTEN**

Drücken Sie den Knopf, um direkt den gespeicherten, voreingestellten FM Sender auszuwählen
4. **ANZEIGE**
5. **SCAN/ST-MONO**

Drücken Sie den Knopf, um zwischen dem FM Stereo und dem Mono-Empfang umzuschalten  
Drücken und halten Sie den Knopf gedrückt, um den Frequenzbereich vollständig zu scannen und den verfügbaren FM Sender zu speichern
6. **◀◀/MIN.**

FM: Drücken, um eine andere Frequenz auszuwählen. Drücken und halten Sie den Knopf gedrückt, um automatisch nach dem nächsten verfügbaren Sender zu suchen  
Einstellung der Zeitschaltuhr: Drücken Sie den Knopf, um die Minuten einzustellen
7. **▶▶/SEK.**

FM: Drücken, um eine andere Frequenz auszuwählen. Drücken und halten Sie den Knopf gedrückt, um automatisch nach dem nächsten verfügbaren Sender zu suchen  
Einstellung der Zeitschaltuhr: Drücken Sie den Knopf, um die Sekunden einzustellen
8. **MEM./CLOCK SET**

FM: Drücken Sie den Knopf, um einen anderen gespeicherten, voreingestellten FM Sender auszuwählen. Drücken und halten Sie den Knopf, um den gewünschten voreingestellten FM Sender zu speichern.  
Im Bereitschaftsmodus: Drücken und halten Sie den Knopf, um das Menü zum Einstellen der Uhr aufzurufen.
9. **TIMER**

Drücken Sie den Knopf, um die Einstellung der Zeitschaltuhr aufzurufen
10. **– VOLUME +**

Den Lautstärkepegel anpassen
11. **FM Frequenz 0,05MHz LED**

Wenn Sie die FM Frequenz mit 0,05MHz empfangen, ist diese LED eingeschaltet. Wenn Sie zum Beispiel 88,15MHz empfangen, zeigt das Display „88,1“ an und diese LED ist eingeschaltet.
12. **FM LED**

Dies ist eine Anzeige, die sich im FM Modus einschaltet.
13. **FM-ST LED**

Dies ist eine Anzeige, die sich im FM Stereo-Modus einschaltet.
14. **PM LED**

Dies ist eine Anzeige, die sich beim 12-Stunden Anzeigeformat nachmittags einschaltet
15. **TIMER LED**

Dies ist eine Anzeige, die sich einschaltet, wenn die Zeitschaltuhr eingeschaltet ist



## **BATTERIEN FÜR DIE NOTSTROMVERSORGUNG DER UHR / FM KANAL VOREINSTELLUNG / ZEITSCHALTUHR EINLEGEN**

Die Uhr / FM Kanal voreinstellen / Zeitschaltuhr (falls eingestellt) bleiben bei einem Stromausfall erhalten, wenn man 2 x AAA/LR03 Batterien (nicht im Lieferumfang enthalten) einlegt. Sobald die Stromversorgung wiederhergestellt ist, überprüfen Sie die Uhr, um sicherzustellen, dass diese richtig eingestellt ist oder stellen Sie diese gegebenenfalls neu ein.



### **BATTERIEN EINLEGEN**

1. Öffnen Sie das Batteriefach an der Unterseite des Geräts, indem Sie auf den Schnappverschluss drücken und die Abdeckung entfernen.
2. Legen Sie 2 x AAA/LR03 Batterien (nicht im Lieferumfang enthalten) vorzugsweise Alkalibatterien in das Batteriefach ein und achten Sie dabei auf die Ausrichtung der Pole, wie in der schematischen Darstellung im Batteriefach vorgegeben.
3. Bringen Sie die Abdeckung wieder am Batteriefach an.

### **ANSCHLUSS AN DAS STROMNETZ**

Stecken Sie das Stromkabel in eine Wandsteckdose.

### **GRUNDLEGENDE BEDIENUNG**

Drücken Sie zum Einschalten des Geräts die Taste BEREITSCHAFTSMODUS . Drücken Sie die Taste BEREITSCHAFTSMODUS  erneut, um es auszuschalten.

#### **Lautstärkeregelung**

Drücken Sie die Tasten VOLUME +/-, um den Lautstärkepegel zu ändern.

#### **Ausrichten der Antenne**





Das Antennenkabel an der Rückseite des Geräts muss vollständig ausgezogen werden, um einen guten FM Empfang sicherzustellen. Ändern Sie die Ausrichtung der Antenne, um den besten Empfang zu erhalten.

### **FM-RADIOBEDIENUNG**

#### **Automatischer Suchlauf**



1. Wechseln Sie in den FM-Modus.
2. Drücken und halten Sie die Taste SCANNEN, um den automatischen Scan der verfügbaren Sender zu starten (es können max. 20 Speicherplätze gespeichert werden).

#### **Manueller Scan**

1. Drücken Sie den  oder  Knopf wiederholt, um eine andere Frequenz einzustellen.
2. Drücken und halten Sie den  oder  Knopf, um automatisch nach dem nächsten verfügbaren Kanal zu suchen.

#### **FM-Radiosender speichern**

Sie können bis zu 20 FM-Radiosender speichern.

1. Stellen Sie den Radiosender ein, den Sie speichern möchten.
2. Drücken und halten Sie den MEM. Knopf gedrückt. Die Anzeige der voreingestellten Sendernummer blinkt.
3. Drücken Sie mit dem  oder  Knopf eine voreingestellte Nummer, die Sie speichern möchten. Drücken Sie dann den MEM. Knopf zum Speichern.

#### **Gespeicherte FM Voreinstellungen wieder abrufen**

Drücken Sie den MEM. Knopf, um einen anderen voreingestellten Sender einzustellen.

Um den voreingestellten Sender über die Zifferntasten direkt wieder abzurufen, drücken Sie die Zifferntasten [1], [2], ..., [5].

Wenn Sie zum Beispiel den Knopf [3] drücken, zeigt die Anzeige „P03“ an, wenn Sie einen Augenblick warten, wird die Voreinstellung 3 eingestellt.

Oder, wenn Sie zum Beispiel den Knopf [3/(8)] drücken, bis in der Anzeige „P08“ angezeigt wird und einen Augenblick warten, wird die Voreinstellung 8 eingestellt.

Oder wenn Sie den Knopf [1] und anschließend den Knopf [2] drücken, wird „P12“ angezeigt und nach einer Weile wird die Voreinstellung 12 eingestellt.

Oder wenn Sie den Knopf [1] und anschließend den Knopf [3/(8)] drücken, wird „P18“ angezeigt und nach einer Weile wird die Voreinstellung 18 eingestellt.

#### **Auswahl Stereo/Mono erzwingen**

Beim Empfang eines Stereo FM Radiosenders, drücken Sie den ST/MONO Knopf, um zwischen dem Stereo- und Monoempfang umzuschalten. Bei FM Stereo-Empfang, ist die FM-ST LED eingeschaltet.



Hinweis:

- Das Antennenkabel an der Rückseite des Geräts muss vollständig ausgezogen werden, um einen guten FM Empfang sicherzustellen. Ändern Sie die Ausrichtung der Antenne, um den besten Empfang zu erhalten.

### EINSTELLEN DER UHRZEIT

1. Schalten Sie das Gerät aus wenn sich dieses im Bereitschaftsmodus befindet.
2. Drücken und halten Sie den Knopf für die CLOCK SET, um das Menü zur Einstellung der Uhr aufzurufen. Es werden „24H“ oder „12H“ angezeigt.
3. Drücken Sie den **◀◀** oder **▶▶** Knopf, um zwischen 24H (Anzeige im 24 Stunden-Format) oder 12H (Anzeige im 12 Stunden-Format) zu wechseln. Drücken Sie zum Bestätigen die Taste UHR EINSTELLEN.
4. Drücken Sie den **◀◀** oder **▶▶** Knopf, um die Stunde und Minute entsprechend einzustellen. Drücken Sie die Taste UHR EINSTELLEN, um die Uhreinstellung zu beenden.

### EINSTELLUNG DER ZEITSCHALTUHR

1. Drücken Sie den TIMER Knopf, um die Einstellung der Zeitschaltuhr aufzurufen.
2. Drücken Sie den **◀◀** oder **▶▶** Knopf, um die Minute und Sekunde entsprechend einzustellen. Drücken Sie den TIMER Knopf.
3. Drücken Sie den **◀◀** oder **▶▶** Knopf, um die Einstellung der Zeitschaltuhr zu aktivieren (EIN) oder zu deaktivieren (AUS). Wenn die Funktion eingeschaltet ist, drücken Sie den TIMER Knopf, um die Einstellung der Zeitschaltuhr fertig zu stellen. Der Countdown wird gestartet.
4. Während des Countdowns der Zeitschaltuhr, blinkt die Anzeige-LED der Zeitschaltuhr (TIMER LED).
5. Wenn Sie während des Countdowns der Zeitschaltuhr den TIMER Knopf drücken, wird der Countdown gestoppt. Die TIMER LED Anzeige ist noch immer eingeschaltet, blinkt aber nicht mehr. Wenn Sie den TIMER Knopf noch einmal drücken, wird der Countdown fortgeführt. Die TIMER LED Anzeige blinkt weiter.
6. Wenn Sie während des Countdowns der Zeitschaltuhr den TIMER Knopf drücken und gedrückt halten, wird der Countdown abgebrochen.
7. Wenn der Countdown der Zeitschaltuhr beendet ist, ertönt ein Summer. Drücken Sie den TIMER Knopf, um den Summer auszuschalten.

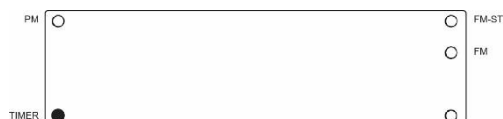

### BELEUCHTUNG EIN / AUS

Schieben Sie den Schalter LIGHT ON/OFF im Bedienfeld, um die nach unten gerichtete Beleuchtung ein- oder auszuschalten.

### **Kein Strom**

- Stellen Sie sicher, dass das Netzkabel sicher eingesteckt ist.
- Stellen Sie sicher, dass die Anlage eingeschaltet ist.

### **Die Anlage reagiert nicht auf das Drücken der Tasten.**

- In einigen Fällen, kann sich das Gerät beim Gebrauch aufhängen. Ziehen Sie den Stecker aus der Steckdose und warten Sie einige Sekunden, um das Gerät zurückzusetzen. Stecken Sie dann den Stecker wieder in die Steckdose.

### **Keine Tonausgabe**

- Stellen Sie sicher, dass die Anlage nicht stummgeschaltet ist.

### **FM Empfang**

- Stellen Sie sicher, dass das Antennenkabel an der Rückseite des Gerätes vollständig ausgezogen ist, um einen guten FM Empfang zu gewährleisten.
- Elektrische Interferenz in Ihrem Haus kann schlechten Empfang verursachen. Stellen Sie die Anlage entfernt davon auf (insbesondere wenn diese von Motoren oder Transformatoren verursacht werden).

### **Interferenzen an den Lautsprechern**

- Prüfen Sie, dass kein Mobiltelefon in der Nähe der Anlage liegt.

## TECHNISCHE SPEZIFIKATIONEN

FM-Radio-Frequenzbereich	87,5-108 MHz
AC-Netzeingang	230 V~, 50 Hz
Leistungsaufnahme	9W (max.)
Lautsprecherausgangsleistung	2 x 1 W
Notstromversorgung mit Batterien (nicht im Lieferumfang enthalten)	AAA/LR03 Batterien x 2 Stück
Geräteabmessungen (L x T x H)	240 x 150 x 62 mm
Gesamtgewicht	0,8 kg

- Diese Angaben dienen lediglich als Richtwerte. Die Gewichts- und Größenangaben sind Näherungswerte.
- Unser Produkt wird permanent weiterentwickelt und unterliegt bezüglich Spezifikationen und Funktionen stillschweigenden Änderungen.

## GARANTIE

Lenco bietet Leistungen und Garantien im Einklang mit Europäischem Recht. Im Falle von Reparaturen (sowohl während als auch nach Ablauf der Garantiezeit) sollten Sie deshalb Ihren Einzelhändler kontaktieren.

Wichtiger Hinweis: Es ist nicht möglich, Geräte für Reparaturen direkt an Lenco zu schicken.

Wichtiger Hinweis: Falls dieses Gerät von einem nicht autorisierten Kundendienst geöffnet oder darauf zugegriffen wird, erlischt die Garantie.

Dieses Gerät ist nicht für professionelle Zwecke geeignet. Falls das Gerät für professionelle Zwecke eingesetzt wird, erlöschen alle Garantieverpflichtungen seitens des Herstellers.

## HAFTUNGSAUSSCHLUSS

Aktualisierungen der Firmware und/oder Hardware-Komponenten werden regelmäßig durchgeführt. Daher können einige der Anweisungen, Spezifikationen und Abbildungen in dieser Dokumentation von Ihrer individuellen Situation abweichen. Alle in diesem Handbuch beschriebenen Elemente dienen nur zur Illustration und treffen auf Ihre individuelle Situation möglicherweise nicht zu. Aus der in diesem Handbuch getätigten Beschreibung können keine Rechtsansprüche oder Leistungsanforderungen geltend gemacht werden.

## ENTSORGUNG DES ALTGERÄTS



Dieses Symbol zeigt an, dass das entsprechende Produkt oder dessen Akku/Batterie in Europa nicht mit dem normalen Hausmüll entsorgt werden darf. Um die ordnungsgemäße Abfallbehandlung des Produkts und dessen Akku/Batterie zu gewährleisten, müssen diese im Einklang mit allen anwendbaren örtlichen Vorschriften zur Entsorgung von Elektrogeräten und Akkus/Batterien entsorgt werden. Dabei helfen Sie, natürliche Ressourcen zu schonen und Umweltschutzstandards zur Verwertung und Entsorgung von Altgeräten aufrecht zu halten (Waste Electrical and Electronic Equipment Directive).

## SERVICE

Besuchen Sie bitte für weitere Informationen und unseren Kundendienst unsere Homepage [www.lenco.com](http://www.lenco.com)

Lenco Benelux BV, Thermiekstraat 1a, 6361 HB Nuth, The Netherlands.

**ATTENTION :**

L'utilisation de commandes ou de réglages ou l'exécution de procédures autres que ceux spécifiés dans ce manuel peut entraîner une exposition à des rayonnements dangereux.

Cet appareil ne doit pas être réglé ou réparé par quiconque d'autre que du personnel qualifié.

**PRÉCAUTIONS AVANT UTILISATION****GARDEZ CES INSTRUCTIONS À L'ESPRIT :**

1. N'utilisez pas cet appareil près de l'eau.
2. Nettoyez-le uniquement avec un chiffon doux légèrement humide.
3. Ne couvrez pas et n'obtenez pas les ouvertures de ventilation. Lorsque vous placez l'appareil sur une étagère, laissez 5 cm (2") d'espace libre tout autour de l'appareil.
4. Installez-le conformément au mode d'emploi fourni.
5. \*Ne marchez pas sur l'adaptateur secteur ou ne le coincez pas. Faites très attention, en particulier près des fiches et du point de sortie du câble. Ne placez pas d'objets lourds sur l'adaptateur secteur, car ils pourraient l'endommager. Gardez l'appareil hors de portée des enfants ! Ils pourraient se blesser gravement s'ils jouent avec le câble d'alimentation.
6. \*Débranchez cet appareil pendant les orages ou lorsqu'il n'est pas utilisé pendant une longue durée.
7. Gardez l'appareil à l'écart des sources de chaleur telles que des radiateurs, chauffages, fours, bougies et autres produits générant de la chaleur ou une flamme nue.
8. Évitez d'utiliser l'appareil à proximité de champs magnétiques puissants.
9. Des décharges électrostatiques peuvent perturber le fonctionnement normal de cet appareil. Quand cela se produit, il suffit de réinitialiser et de redémarrer l'appareil en suivant le mode d'emploi. Pendant le transfert de fichiers, manipulez l'appareil avec précaution et faites-le fonctionner dans un environnement sans électricité statique.
10. Mise en garde ! N'introduisez jamais un objet dans l'appareil par les ouvertures et les fentes de ventilation. Étant donné que des tensions élevées sont présentes à l'intérieur du produit, l'insertion d'un objet peut entraîner une électrocution et/ou court-circuiter les composants internes. Pour les mêmes raisons, ne versez pas de l'eau ou un liquide sur le produit.
11. Ne l'utilisez pas dans des endroits humides tels qu'une salle de bain, une cuisine pleine de vapeur ou à proximité d'une piscine.
12. N'utilisez pas cet appareil lorsque de la condensation est possible.
13. Bien que ce dispositif soit fabriqué avec le plus grand soin et contrôlé à plusieurs reprises avant de quitter l'usine, il est toujours possible que des problèmes se produisent, comme avec tous les appareils électriques. Si l'appareil émet de la fumée ou s'il y a une accumulation de chaleur excessive ou un phénomène inattendu, débranchez immédiatement la fiche d'alimentation du secteur.
14. Cet appareil doit fonctionner avec la source d'alimentation indiquée sur la plaque signalétique. Si vous n'êtes pas sûr du type d'alimentation utilisé chez vous, consultez votre revendeur ou le fournisseur d'électricité local.
15. \*La prise secteur doit être installée près de l'appareil et doit être facilement accessible.
16. \*Ne surchargez pas les prises de courant ou les rallonges. Une surcharge peut entraîner un incendie ou une électrocution.
17. \*Les appareils à la norme de construction de classe 1 doivent être branchés à une prise de courant disposant d'une connexion protectrice à la terre.
18. Les appareils à la norme de construction de classe 2 ne nécessitent pas de connexion à la terre.
19. Tenez-le à l'abri des rongeurs. Les rongeurs adorent mordre les cordons d'alimentation.
20. \*Tirez toujours sur la fiche pour débrancher le cordon de la prise secteur. Ne tirez pas sur le cordon d'alimentation. Cela pourrait provoquer un court-circuit.
21. Évitez de placer l'appareil sur des surfaces sujettes aux vibrations ou aux chocs.
22. Pour nettoyer l'appareil, servez-vous d'un chiffon doux et sec. N'utilisez pas de solvant ni d'autre liquide à base de pétrole. Pour enlever les taches importantes, vous pouvez vous servir d'un chiffon humide imbibé d'une solution de détergent diluée.
23. Le fournisseur n'est pas responsable des dommages ou pertes de données causés par un dysfonctionnement, une utilisation abusive, une modification de l'appareil ou un remplacement de la batterie.
24. N'interrompez pas la connexion lorsque l'appareil formate ou transfère des fichiers. Sinon, les données pourraient être endommagées ou perdues.
25. Si l'appareil a une fonction de lecture USB, il faut brancher la clé USB directement sur l'appareil. N'utilisez pas de rallonge USB, car cela peut causer des interférences provoquant une perte de données.
26. L'appareil ne doit pas être exposé à des écoulements ou des éclaboussures et aucun objet contenant un liquide, tel qu'un vase, ne doit être posé sur ou près de l'appareil.
27. \*Pour que l'alimentation soit parfaitement déconnectée, la fiche d'alimentation de l'appareil doit être débranchée de la prise secteur.
28. Si l'appareil a la possibilité de fonctionner sur batterie, n'exposez pas la batterie à une chaleur extrême telle que les rayons du soleil, le feu ou toute autre chaleur.
29. Veuillez considérer les questions environnementales lors de la mise au rebut des piles.
30. L'appareil doit être utilisé uniquement dans des conditions climatiques modérées, évitez un environnement extrêmement froid ou chaud.
31. La plaque signalétique se situe en dessous ou à l'arrière de l'appareil.

32. Cet appareil n'est pas destiné à être utilisé par des personnes (enfants compris) souffrant de handicaps physiques, sensoriels ou mentaux, ou manquant d'expérience et de connaissances, sauf si elles sont sous surveillance ou ont reçu des instructions sur l'utilisation correcte de l'appareil par la personne qui est responsable de leur sécurité.
33. Ce produit est réservé à un usage non professionnel, et non pas à un usage commercial ni industriel.
34. Vérifiez que l'appareil est en position stable. La garantie ne couvre pas les dégâts occasionnés par l'utilisation de cet appareil en position instable ou par la non-observation de tout autre avertissement ou précaution contenus dans ce mode d'emploi.
35. Ne retirez jamais le boîtier de l'appareil.
36. Ne placez jamais cet appareil sur un autre appareil électrique.
37. N'utilisez et ne rangez pas ce produit dans un endroit ensoleillé, chaud, très poussiéreux ou soumis à des vibrations excessives.
38. Ne laissez pas les sacs en plastique à la portée des enfants.
39. Utilisez uniquement les accessoires recommandés par le fabricant.
40. Confiez l'entretien et les réparations à un personnel qualifié. Une réparation est nécessaire lorsque l'appareil a été endommagé de quelque façon que ce soit, par exemple lorsque le cordon d'alimentation ou la prise sont endommagés, lorsqu'un liquide a été renversé ou des objets ont été introduits dans l'appareil, lorsque l'appareil a été exposé à la pluie ou à l'humidité, lorsqu'il ne fonctionne pas correctement ou lorsque l'appareil est tombé.
41. \*N'utilisez pas un cordon ou une fiche d'alimentation endommagé ni une prise desserrée. Vous risqueriez de causer un incendie ou une décharge électrique.
42. Une exposition prolongée aux sons puissants des lecteurs personnels de musique peut entraîner une perte temporaire ou définitive de l'ouïe.

#### **INSTALLATION**

- Déballez toutes les pièces et enlevez le matériau de protection.
- \*Ne connectez pas l'appareil au secteur avant d'avoir vérifié la tension du secteur et avant que toutes les autres connexions n'aient été effectuées.

**Ces instructions s'appliquent uniquement aux produits utilisant un câble d'alimentation ou un adaptateur secteur.**

## ACCESSOIRES

- Kit de fixation (plaque en plastique + 2 jeux de vis + 4 entretoises + gabarit de perçage en papier)

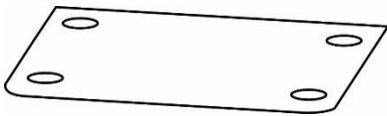

Plaque en plastique



Entretoise

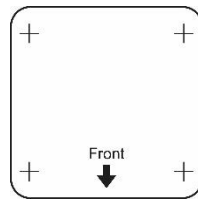

Gabarit de perçage

- Mode d'emploi

## FIXATION DE L'ENSEMBLE SOUS UN PLACARD

1. Déterminez l'endroit où installer l'appareil dans le placard/l'étagère. Étant donné que les haut-parleurs de l'appareil sont placés respectivement du côté gauche et du côté droit, il est recommandé de réserver suffisamment d'espace pour éviter de bloquer le son.
2. Une fois l'endroit choisi, vous pouvez utiliser le gabarit de perçage en papier (fourni) comme trou de guidage pour percer les trous.
3. Installez la plaque en plastique sous le placard/l'étagère en utilisant les entretoises et les vis fournies en vous reportant au schéma ci-dessous. L'installation des entretoises est facultative en fonction de vos préférences. 2 jeux de vis sont fournis pour votre sélection. Le jeu des vis les plus longues est généralement utilisé lorsque les entretoises sont utilisées. En fonction de l'épaisseur de la planche de bois, vous pouvez décider d'utiliser d'autres longueurs de vis appropriées que vous aurez déterminées.
4. Une fois la plaque en plastique installée, faites y glisser l'appareil jusqu'à ce qu'il soit bien fixé.
5. En raison de son poids, l'appareil doit être installé avec beaucoup de précautions. Assurez-vous que le placard utilisé est suffisamment solide pour supporter le poids de l'appareil.

Remarque :

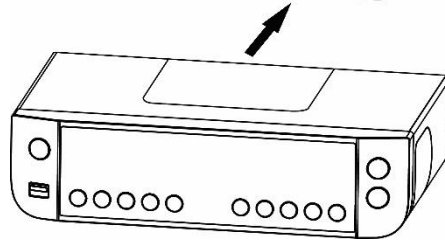
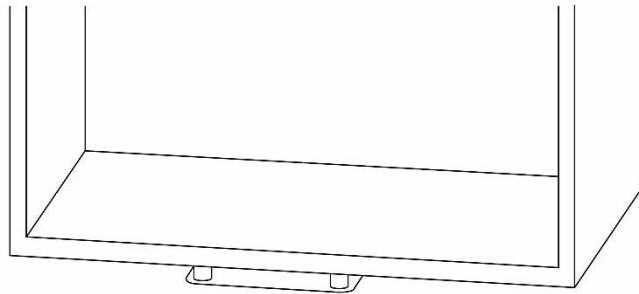
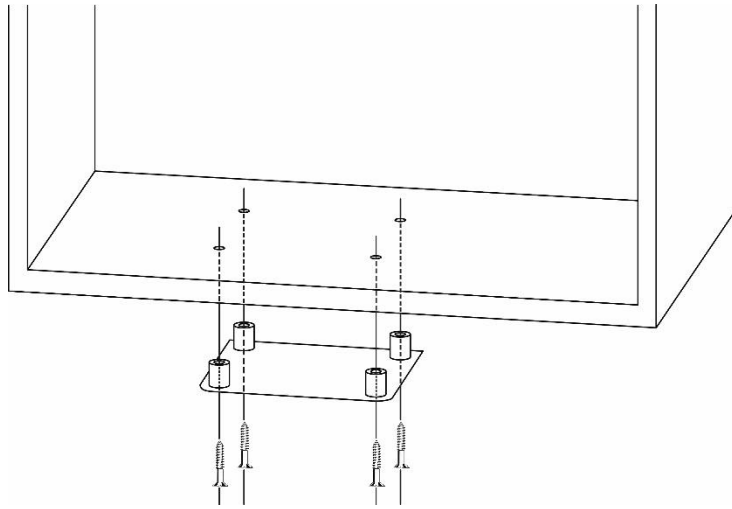

- Pour réduire le risque d'incendie, ne placez pas la radio sur une zone de chauffage ou sans laisser d'espace.
- Vous pouvez faire glisser l'appareil hors de la plaque en plastique pour l'utiliser comme radio de cuisine stationnaire.

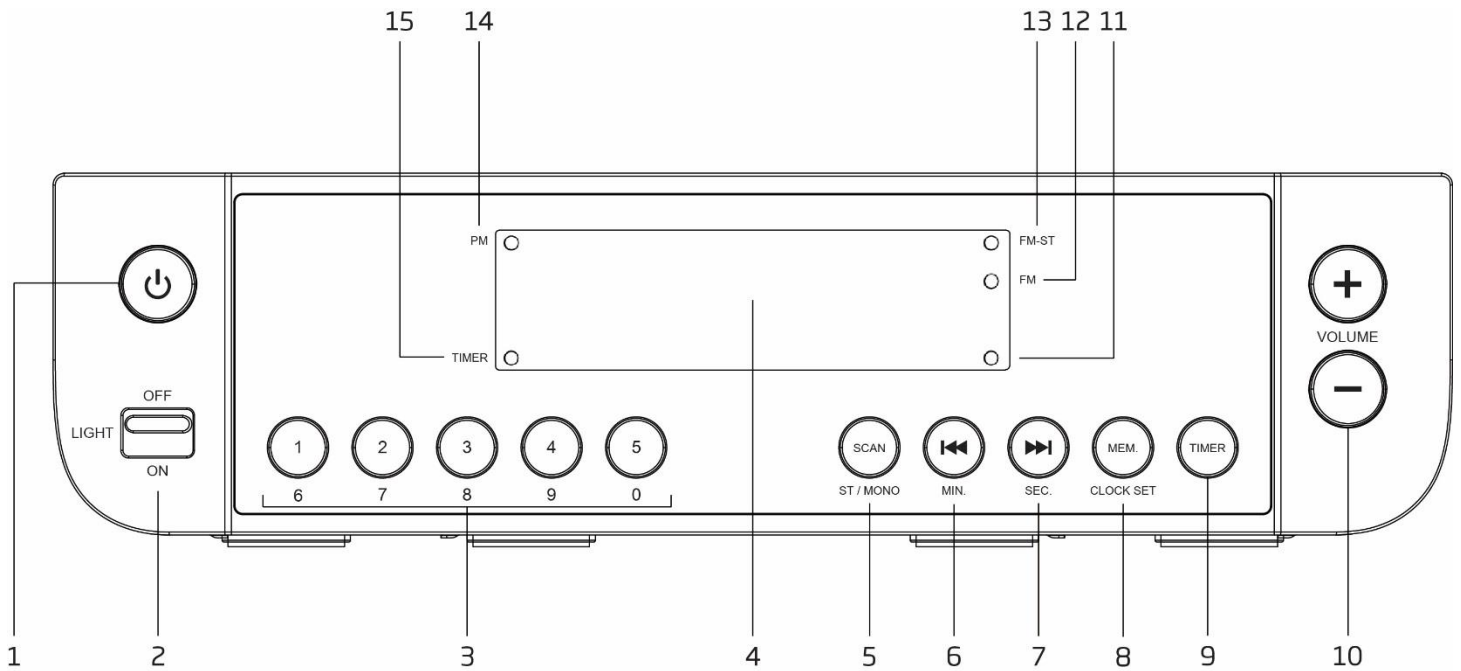

**FAÇADE**





1. MISE EN VEILLE   
Appuyez dessus pour mettre en marche l'appareil. Rappuyez dessus pour éteindre et passer en mode veille.
2. LIGHT ON/OFF  
Faites glisser pour allumer ou éteindre l'éclairage vers le bas
3. PAVÉ NUMÉRIQUE  
Appuyez sur ces touches pour accéder directement au canal FM préréglé enregistré
4. AFFICHAGE
5. SCAN/ST-MONO  
Appuyez sur cette touche pour alterner entre la réception FM stéréo et mono forcée  
Maintenez la touche enfoncée pour lancer la recherche automatique complète et stocker les canaux FM disponibles.
6. /MIN.  
FM : Appuyez sur la touche pour syntoniser une autre fréquence. Maintenez la touche enfoncée pour rechercher automatiquement le prochain canal disponible.  
Configuration du minuteur : Appuyez sur la touche pour configurer le réglage des minutes.
7. /SEC.  
FM : Appuyez sur la touche pour syntoniser une autre fréquence. Maintenez la touche enfoncée pour rechercher automatiquement le prochain canal disponible.  
Configuration du minuteur : Appuyez sur la touche pour configurer le réglage des secondes.
8. MEM./CLOCK SET  
FM : Appuyez sur cette touche pour syntoniser le canal FM préréglé enregistré. Maintenez la touche enfoncée pour enregistrer le canal FM préréglé comme vous le souhaitez.  
En veille : Maintenez enfoncée la touche pour accéder à l'opération de réglage de l'horloge
9. TIMER  
Appuyez sur pour accéder à la configuration du minuteur
10. – VOLUME +  
Réglez le volume
11. Voyant de 0,05 MHz de la fréquence FM  
Lors de la réception de la fréquence FM de 0,05 MHz, ce voyant s'allume. Par exemple, lorsque l'appareil reçoit 88,15 MHz, l'écran affiche « 88,1 » et ce voyant s'allume.
12. Voyant FM  
C'est un voyant qui s'allume lorsque l'appareil est en mode FM
13. Voyant FM-ST  
C'est un voyant qui s'allume lorsque l'appareil est en mode FM stéréo
14. Voyant PM  
C'est un voyant qui s'allume l'après-midi lorsque le format d'affichage de l'heure est sur 12 heures
15. Voyant du minuteur  
C'est un voyant qui s'allume lorsque le minuteur est configuré

## INSTALLATION DES PILES POUR L'HORLOGE / CANAL FM PRÉRÉGLÉ / SAUVEGARDE DU MINUTEUR

L'horloge / le canal FM préréglé / le minuteur (si configuré) est maintenu(e) en cas de panne de courant avec l'installation de 2 piles AAA/LR03 (non fournies). Une fois le courant rétabli, vérifiez l'horloge pour vous assurer qu'elle est précise et réglez-la à nouveau si nécessaire.



## INSTALLATION DES PILES

1. Ouvrez le compartiment à piles au bas de l'appareil en appuyant sur le cliquet et en retirant le couvercle.
2. Insérez 2 piles AAA / LR03 (non fournies), de préférence alcalines, dans le compartiment à piles en respectant la polarité indiquée sur le schéma à l'intérieur de celui-ci.
3. Remplacez le couvercle du compartiment à piles.

## BRANCHEMENT À L'ALIMENTATION ÉLECTRIQUE

Branchez le câble d'alimentation CA dans la prise secteur.

## FONCTIONNEMENT DE BASE

Appuyez sur le bouton MISE EN VEILLE  pour mettre l'appareil en marche. Pour l'éteindre, appuyez sur le bouton MISE EN VEILLE .

### Réglage du volume

Appuyez sur les touches VOLUME +/- pour modifier le volume.

### Ajustement de l'antenne

Le fil d'antenne situé sur le panneau arrière de l'appareil doit être complètement déployé pour assurer une bonne réception FM. Orientez l'antenne autrement afin d'améliorer la réception.

## UTILISATION DE LA RADIO FM

### Recherche automatique



1. Mettez l'appareil en marche et réglez-le en mode FM.
2. Maintenez enfoncée la touche SCAN pour lancer la recherche automatique et l'enregistrement des canaux disponibles (20 stations maximum peuvent être enregistrées).

### Recherche manuelle

1. Appuyez à plusieurs reprises sur la touche  ou  pour syntoniser une autre fréquence.
2. Maintenez enfoncée la touche  ou  pour rechercher automatiquement le prochain canal disponible.

### Mémorisation de préréglages FM

Vous pouvez enregistrer jusqu'à 20 présélections FM.

1. Syntonisez la station à mémoriser.
2. Maintenez enfoncée la touche MEM. Un numéro de station présélectionnée clignote sur l'écran.
3. Appuyez sur la touche  ou  pour sélectionner un numéro que vous souhaitez enregistrer. Puis appuyez sur la touche MEM pour enregistrer.

### Charger des présélections FM stockées

Appuyez sur la touche MEM pour syntoniser un canal différent préréglé.

Pour charger directement la station présélectionnée en utilisant le pavé numérique, appuyez sur les boutons numériques [1], [2], ..., [5]. Par exemple, lorsque vous appuyez sur la touche [3], l'écran affiche « P03 » et patientez le temps que l'appareil syntonise le préréglage 3.

Ou lorsque vous maintenez enfoncée la touche [3/(8)] jusqu'à ce que l'écran affiche « P08 » et patientez le temps que l'appareil syntonise le préréglage 8.

Ou lorsque vous appuyez sur la touche [1] et ensuite sur la touche [2], l'écran affiche « P12 » et après un certain temps, l'appareil syntonise le préréglage 12.

Ou lorsque vous appuyez sur la touche [1] et maintenez enfoncée ensuite la touche [3/(8)], l'écran affiche « P18 » et après un certain temps, l'appareil syntonise le préréglage 18.

### Sélection Stéréo/forcer mono

Lors de la réception d'un canal radio stéréo FM, appuyez sur la touche ST/MONO pour alterner entre l'audio stéréo et l'audio mono forcée. Lorsque l'appareil est en mode stéréo FM, le voyant FM-ST s'allume.



Remarque :

- L'antenne filaire située sur le panneau arrière de l'appareil doit être complètement déployée pour assurer une bonne réception FM. Orientez l'antenne autrement afin d'améliorer la réception.

### RÉGLAGE DE L'HORLOGE

1. Éteignez l'appareil en le mettant en mode veille.
2. Maintenez enfoncée la touche CLOCK SET pour accéder au réglage de l'horloge. « 24H » ou « 12H » sera affiché.
3. Appuyez sur la touche ◀◀ ou ▶▶ pour alterner entre 24H (affichage au format 24 heures) ou 12H (affichage au format 12 heures). Appuyez sur le bouton CLOCK SET pour confirmer.
4. Appuyez sur la touche ◀◀ ou ▶▶ pour régler les heures et les minutes respectivement. Appuyez sur le bouton CLOCK SET pour terminer le réglage de l'horloge.

### CONFIGURATION DU MINUTEUR

1. Appuyez sur la touche TIMER pour accéder à la configuration de la minuteur.
2. Appuyez sur la touche ◀◀ ou ▶▶ pour régler les minutes et les secondes respectivement. Appuyez sur la touche TIMER.
3. Appuyez sur la touche ◀◀ ou ▶▶ pour activer (ALLUMER) ou désactiver (ÉTEINDRE) la configuration du minuteur. Lorsqu'il est activé, appuyez sur la touche TIMER pour terminer la configuration du minuteur. Il commencera le compte à rebours.
4. Pendant le compte à rebours, le voyant du minuteur continue de clignoter.
5. Pendant le compte à rebours, appuyez sur la touche TIMER pour l'arrêter. Le voyant du minuteur est toujours allumé, mais sans clignoter. Appuyer de nouveau sur la touche TIMER, fait reprendre du compte à rebours. Le voyant du minuteur continue de clignoter.
6. Pendant le compte à rebours, maintenir enfoncée la touche TIMER arrêtera le compte à rebours.
7. Lorsque le compte à rebours est terminé, la sonnerie de l'alarme retentit. Appuyez sur la touche TIMER pour arrêter la sonnerie.



### ALLUMER/ÉTEINDRE L'ÉCLAIRAGE

Faites glisser le commutateur marche/arrêt de l'éclairage sur le panneau avant pour allumer ou éteindre l'éclairage vers le bas.

### **Pas d'alimentation**

- Assurez-vous que la prise secteur est bien branchée.
- Assurez-vous que l'unité est allumée.

### **L'unité ne répond pas aux touches.**

- Dans certaines situations, l'appareil peut geler pendant son utilisation. Pour réinitialiser l'appareil, débranchez la fiche de la prise secteur, patientez quelques secondes, puis rebranchez-la.

### **Pas de son**

- Assurez-vous que le son n'est pas coupé.

### **Réception FM**

- Assurez-vous que le fil d'antenne situé sur le panneau arrière est complètement déployé pour améliorer la réception FM.
- Des interférences électriques chez vous peuvent ruiner la réception. Éloignez l'appareil d'elles (en particulier avec des moteurs et des transformateurs).

### **Interférences au niveau des haut-parleurs**

- Vérifiez que vous n'avez pas laissé un téléphone portable près de l'unité.

## CARACTÉRISTIQUES TECHNIQUES

Plage de fréquence radio FM	87,5-108 MHz
Entrée d'alimentation CA	230 V~, 50 Hz
Puissance absorbée	9 W (Max.)
Puissance de sortie des enceintes	2 x 1 W
Pile de secours (non fournie)	2 piles AAA/LR03
Dimensions de l'appareil (L x P x H)	240 x 150 x 62 mm
Poids total	0,8 kg

- Les caractéristiques sont indiquées uniquement à titre indicatif. Les valeurs de poids et de taille sont des approximations.
- Étant donné que nous améliorons constamment nos produits, leurs caractéristiques et fonctions peuvent changer sans préavis.

## GARANTIE

Lenco propose un service et une garantie conformément à la législation européenne, ce qui signifie qu'en cas de besoin de réparation (aussi bien pendant et après la période de garantie), vous pouvez contacter votre revendeur le plus proche.

Remarque importante : Il n'est pas possible de renvoyer l'appareil pour réparation directement à Lenco.

Remarque importante : Si l'appareil est ouvert ou modifié de quelque manière que ce soit par un réparateur non agréé, la garantie serait caduque.

Cet appareil ne convient pas à une utilisation professionnelle. En cas d'utilisation professionnelle, les obligations de garantie du fabricant seront annulées.

## AVIS DE NON RESPONSABILITÉ

Des mises à jour du logiciel et/ou des composants informatiques sont régulièrement effectuées. Il se peut donc que certaines instructions, caractéristiques et images présentes dans ce document diffèrent légèrement de votre configuration spécifique. Tous les articles décrits dans ce guide sont fournis uniquement à des fins d'illustration et peuvent ne pas s'appliquer à une configuration spécifique. Aucun droit légal ne peut être obtenu depuis les informations contenues dans ce manuel.

## MISE AU REBUT DE L'APPAREIL USAGÉ



Ce symbole indique que le produit électrique concerné ainsi que les piles ne doivent pas être jetés avec les autres déchets ménagers en Europe. Pour garantir un traitement correct des piles et de l'appareil usagés, veuillez les mettre au rebut conformément aux réglementations locales en vigueur relatives aux appareils électriques et autres piles. En agissant de la sorte, vous contribuerez à la préservation des ressources naturelles et à l'amélioration des niveaux de protection environnementale concernant le traitement et la destruction des déchets électriques (directive sur les déchets des équipements électriques et électroniques).

## SERVICE APRÈS-VENTE

Pour en savoir plus et obtenir de l'assistance, visitez [www.lenco.com](http://www.lenco.com)

Lenco Benelux BV, Thermiekstraat 1a, 6361 HB, Nuth, Pays-Bas.

**PRECAUCIÓN:**

El uso de los controles o ajustes o el funcionamiento de los procedimientos excepto a aquellos especificados aquí pueden provocar una exposición peligrosa a la radiación.

Esta unidad no debe ajustarse o repararse por ninguna persona salvo personal de servicio cualificado.

**PRECAUCIONES PREVIAS AL USO****TENGA ESTAS INSTRUCCIONES EN MENTE:**

1. No use este dispositivo cerca del agua.
2. Límpielo únicamente con un paño ligeramente humedecido.
3. No cubra o bloquee ninguna apertura de ventilación. Cuando coloque el dispositivo en una estantería, deje 5 cm (2") de espacio libre alrededor de todo el dispositivo.
4. Instálelo conforme al manual de usuario que se adjunta.
5. \*No pise o pince el adaptador de alimentación. Tenga mucho cuidado, en especial cerca de las tomas y el punto de salida del cable. No coloque objetos pesados en el adaptador de alimentación, ya que pueden dañarlo. ¡Mantenga el dispositivo fuera del alcance de los niños! Si juegan con el cable de alimentación, puede sufrir lesiones graves.
6. \*Desconecte el dispositivo durante tormentas eléctricas o cuando no vaya a usarse durante periodos prolongados de tiempo.
7. Mantenga el aparato alejado de fuentes de calor, como radiadores, calentadores, estufas, velas u otros productos que generen calor o llama viva.
8. Evite usar el dispositivo cerca de campos magnéticos fuertes.
9. Una descarga electrostática puede entorpecer el uso normal de este dispositivo. En tal caso, simplemente reinicielo siguiendo el manual de instrucciones. Durante la transmisión de archivos, por favor manéjelo con cuidado opérelo en un entorno libre de electricidad estática.
10. ¡Advertencia! Nunca inserte un objeto en el producto a través de las ventilaciones o aperturas. Alto voltaje fluye a través del producto e insertar un objeto puede provocar una descarga eléctrica y/o un cortocircuito de sus componentes internos. Por el mismo motivo, no derrame agua o líquidos en el producto.
11. No lo utilice en zonas húmedas, como cuartos de baño, cocinas en las que se forme vapor ni cerca de piscinas.
12. No use este dispositivo cuando se pueda producir condensación.
13. Aunque este dispositivo está fabricado con el máximo cuidado y comprobado varias veces antes de salir de fábrica, todavía es posible que se puedan producir problemas, al igual que con todos los aparatos eléctricos. Si observa la aparición de humo, una acumulación excesiva de calor o cualquier otro fenómeno inesperado, deberá desconectar inmediatamente el enchufe de la toma de corriente.
14. Este dispositivo debe funcionar con una fuente de alimentación que se especifica en la etiqueta de especificaciones. Si no está seguro del tipo de alimentación que se usa en su hogar, consulte con el distribuidor o una compañía eléctrica local.
15. \*La salida de la toma debe instalarse cerca del equipo y debe ser fácilmente accesible.
16. \*No sobrecargue las tomas CA o los cables de extensión. La sobrecarga puede provocar un incendio o una descarga eléctrica.
17. \*Los dispositivos con construcción Clase 1 deben estar conectados a una toma de corriente con una conexión a tierra protegida.
18. \*Los dispositivos con construcción Clase 2 no requieren una conexión a tierra.
19. Manténgalo alejado de los roedores. Los roedores disfrutan mordiendo cables de alimentación.
20. \*Sujete siempre el enchufe cuando los extraiga de la toma de corriente. No tire del cable de alimentación. Esto puede provocar un cortocircuito.
21. Evite colocar la unidad sobre superficies sometidas a vibraciones o impactos.
22. Para limpiar el dispositivo use un paño seco y suave. No utilice líquidos disolventes ni con base de petróleo. Para eliminar manchas difíciles, puede usar un paño húmedo con detergente diluido.
23. El proveedor no asume ninguna responsabilidad por daños o datos perdidos provocados por un funcionamiento incorrecto, uso incorrecto, modificación del dispositivo o sustitución de la batería.
24. No interrumpa la conexión cuando el dispositivo esté formateando o transfiriendo archivos. En caso contrario, los datos se pueden estropear o perder.
25. Si la unidad dispone de función de reproducción USB, se debe conectar la memoria USB directamente en la unidad. No use un cable de extensión USB ya que puede causar interferencias lo que puede provocar un fallo en los datos.
26. El aparato no debe exponerse a goteos o salpicaduras y asegúrese de que ningún objeto lleno de líquido, como jarrones, se colocan sobre o cerca del aparato.
27. \*Para desconectar completamente la entrada de alimentación, el enchufe del aparato deberá desconectarse de la alimentación, ya que el dispositivo de desconexión es el enchufe del aparato.
28. Si la unidad funciona con batería, la batería no debe exponerse a un calor excesivo como a la luz solar, el fuego o similares.
29. Se debe prestar atención a los aspectos medioambientales sobre la eliminación de baterías.
30. El aparato solo debe usarse en climas moderados o extremadamente fríos y deben evitarse los entornos calurosos.
31. La etiqueta identificativa aparece marcada en la parte inferior o en el trasero del aparato.
32. Este aparato no está diseñado para su uso por personas (incluyendo niños) con discapacidades físicas, sensoriales o mentales o con falta de experiencia o conocimientos, salvo que estén bajo la supervisión o hayan recibido formación sobre el uso correcto del dispositivo por parte de una persona responsable de su seguridad.

33. Este producto está diseñado para un uso no profesional únicamente y no para un uso comercial o industrial.
34. Asegúrese de que la unidad esté fijada en una posición estable. Los daños provocados por utilizar este producto en una posición inestable o por no seguir cualquier otra advertencia o precaución incluida en este manual de usuario no estarán cubiertos por la garantía.
35. No retire nunca la carcasa de este aparato.
36. Nunca coloque el aparato sobre otro equipo eléctrico.
37. No utilice ni guarde el producto en lugares expuestos a la luz solar directa, a altas temperaturas, a la vibración ni en ambientes excesivamente polvorientos.
38. Mantenga las bolsas de plástico fuera del alcance de los niños.
39. Use únicamente los dispositivos/accesorios especificados por el fabricante.
40. Remita todas las reparaciones al personal cualificado. La reparación es necesaria cuando el aparato presente cualquier tipo de daño, como el cable de alimentación o el enchufe, cuando se haya derramado líquido o hayan caído objetos sobre el aparato, o cuando el aparato se haya visto expuesto a la lluvia o humedad, o no funcione normalmente o se haya caído.
41. \*No utilice un cable de alimentación o enchufe deteriorado o una toma suelta. Si lo hace, podría provocar un incendio o una descarga eléctrica.
42. La exposición prolongada a sonidos fuertes de reproductores personales de música puede provocar pérdida de audición temporal o permanente.

#### **INSTALACIÓN**

- Desembale todas las piezas y retire el material protector.
- \*No conecte la unidad a la corriente eléctrica antes de comprobar la tensión de la corriente y antes de que se hayan hecho todas las demás conexiones.

**Estas instrucciones solo están relacionadas con productos que usen un cable de alimentación o un adaptador de corriente CA.**

## ACCESORIOS

- Kit de montaje (placa de plástico + 2 juegos de tornillos + 4 espaciadores+ plantilla de papel de agujeros de taladro)



Placa de plástico



Espaciador

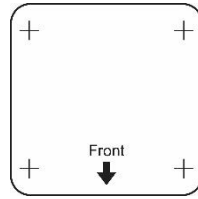

plantilla de papel de agujeros de taladro

- Manual de instrucciones

## MONTAJE DEL CONJUNTO BAJO UN ARMARIO

1. Decida la ubicación para instalar la unidad en el armario / estantería. Como los altavoces de la unidad están situados en el borde del lateral izquierdo respectivamente, se recomienda reservar espacio suficiente para evitar bloquear el sonido.
2. Una vez que se ha decidido la ubicación, puede usar la plantilla de papel de agujeros de taladro (se suministra) como ubicación guía de los agujeros para taladrar los mismos.
3. Instale la placa de plástico bajo el armario / estantería usando los espaciadores y tornillos que se suministran; remítase al diagrama que aparece debajo. Los espaciadores son opcionales de instalarlos según sus preferencias. Se proporcionan 2 juegos de tornillos para su selección. El juego de tornillos más largo normalmente se usa cuando se usan los espacios. Dependiendo del grosor de la tabla de madera, puede decidir usar otra longitud de tornillo adecuada usted mismo.
4. Una vez que se instale la placa de plástico, deslice la unidad en su interior hasta que se bloquee con seguridad.
5. Debido a su peso, la unidad debe instalarse con mucho cuidado. Asegúrese de que el armario que se use sea lo suficientemente robusto para soportar el peso de la unidad.

### Nota:

- Para reducir el riesgo de incendio, no coloque la radio sobre cualquier zona térmica o sin espacio.
- Puedes sacar la unidad de la placa de plástico y usarse como una radio de cocina de pie.



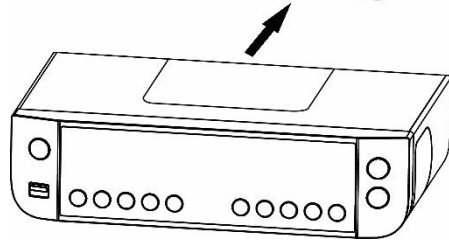
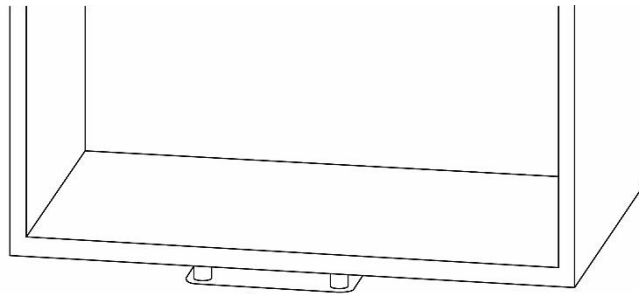
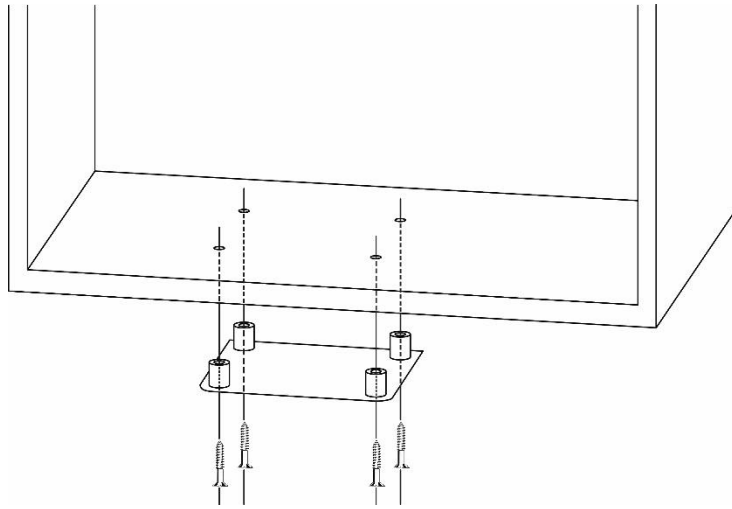

**PANEL FRONTAL**

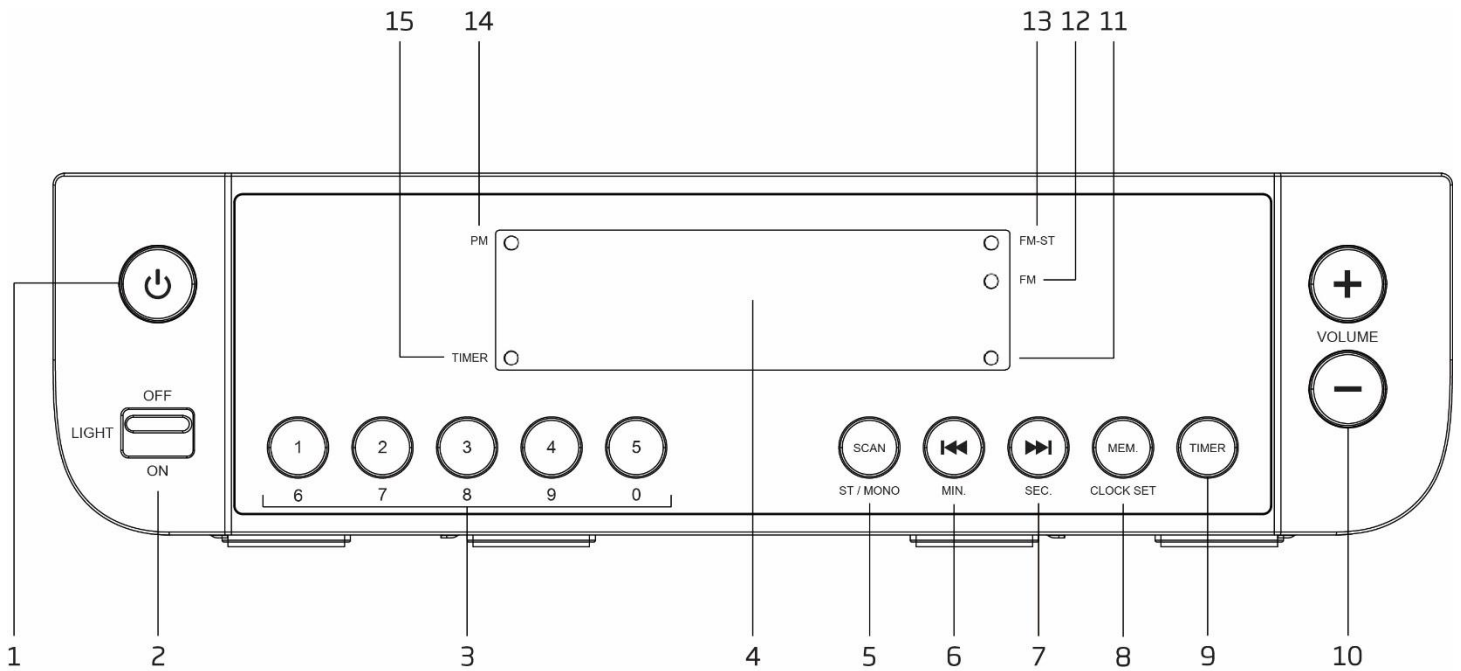

1. **ESPERA** 

Púlselo para encender la unidad. Vuélvalo a pulsar para apagarla y entrar en modo en espera.
2. **LIGHT ON/OFF**

Deslícelo para encender o apagar la iluminación inferior.
3. **BOTONES NUMÉRICOS**

Púlselo para sintonizar directamente el canal FM presintonizado guardado.
4. **PANTALLA**
5. **SCAN/ST-MONO**

Púlselo para cambiar entre la recepción de FM estéreo y mono forzado  
Manténgalo pulsado para iniciar la búsqueda automática complete y guardar los canales FM disponibles-
6. **◀◀/MIN.**

FM: Púlselo para sintonizar una frecuencia diferente. Manténgalo pulsado para buscar automáticamente el siguiente canal disponible.  
Configuración del temporizador: Púlselo para configurar el ajuste de los minutos
7. **▶▶/SEC.**

FM: Púlselo para sintonizar una frecuencia diferente. Manténgalo pulsado para buscar automáticamente el siguiente canal disponible.  
Configuración del temporizador: Púlselo para configurar el ajuste de los segundos
8. **MEM./CLOCK SET**

FM: Púlselo para sintonizar diferente canales FM presintonizados guardados. Manténgalo pulsado para guardar el canal FM presintonizado que se desee.  
En espera: Manténgalo pulsado para entrar en la operación de configuración del reloj.
9. **TIMER**

Púlselo para entrar en la configuración del temporizador
10. **– VOLUME +**

Ajuste el control de volumen
11. **LED de 0.05MHz de frecuencia FM**

Cuando se reciba la frecuencia FM de 0.05MHz, este LED se encenderá. Por ejemplo, cuando se reciba 88.15MHz, la pantalla mostrará “88.1” y este LED se encenderá.
12. **LED FM**

Se trata de un indicador y se enciende cuando está en modo FM
13. **LED FM-ST**

Se trata de un indicador y se enciende cuando está en modo FM estéreo
14. **LED PM**

Se trata de un indicador y se enciende cuando está en el formato de pantalla de 12 horas en la hora vespertina
15. **LED DEL TEMPORIZADOR**

Se trata de un indicador y se enciende cuando se configure el temporizador.

## INSTALACIÓN DE LAS PILAS PARA EL RESPALDO DEL RELOJ /CANAL PRESINTONIZADO FM /TEMPORIZADOR

El reloj /canal presintonizado FM /temporizador (si está configurado) se mantendrá durante un fallo de corriente instalando 2 pilas AAA/LR03 (no incluidas). Una vez que se haya restaurado la alimentación, compruebe el reloj para asegurarse de que es preciso y vuelva a configurarlo si es necesario.



### INSTALACIÓN DE LAS PILAS

1. Abra el compartimento de las pilas situado en la parte inferior de la unidad presionando el cierre y retirando la cubierta.
2. Inserte 2 pilas AAA/LR03 (no incluidas), preferentemente pilas alcalinas, en el compartimento de las pilas siguiendo la polaridad, tal y como se muestra en el diagrama situado en el interior del compartimento.
3. Vuelva a colocar la cubierta del compartimento de las pilas.

### CONEXIÓN A LA CORRIENTE ELÉCTRICA

Conecte el cable de alimentación CA en la toma de corriente CA.

### OPERACIONES BÁSICAS

Pulse el botón ESPERA  para encender la unidad. Para apagarla, vuelva a pulsar el botón ESPERA .

#### Control de volumen

Pulse los botones VOLUME +/- para cambiar el volumen.

#### Ajuste de la antena





El cable de la antena situado en el panel posterior de la unidad debe estar completamente extendido para asegurar una buena recepción FM. Cambie la posición de la antena para conseguir la mejor recepción.

### FUNCIONAMIENTO DE LA RADIO FM

#### Búsqueda automática



1. Encienda la unidad en modo FM.
2. Mantenga pulsado el botón SCAN para iniciar la búsqueda automática y guardar los canales disponibles (se pueden guardar un máximo de 20 emisoras.)

#### Búsqueda manual

1. Pulse el botón  o el botón  de forma reiterada para sintonizar una frecuencia diferente.
2. Mantenga pulsado el botón  o el botón  para buscar automáticamente el siguiente canal disponible.

#### Guardar presintonías FM

Puede guardar hasta 20 presintonías FM.

1. Sintonice la emisora que desee guardar.
2. Mantenga pulsado el botón MEM. Se mostrará el número de canal de presintonía parpadeando.
3. Pulse el botón  o el botón  para ir al número de presintonía que desee guardar. Posteriormente pulse el botón MEM. para guardarlo.

#### Recuperar presintonías FM almacenadas

Pulse el botón MEM. para sintonizar un canal presintonizado diferente.

Para recuperar directamente el canal presintonizado usando los botones numéricos, pulse los botones numéricos [1], [2], ..., [5].

Por ejemplo, cuando se pulsa el botón [3], la pantalla muestra "P03"; espere un momento mientras sintoniza la presintonía 3.

O cuando mantenga pulsado el botón [3/(8)] hasta que la pantalla muestre "P08" y espere un momento y se sintonizará la presintonía 8.

O cuando pulse el botón [1] seguido de mantener pulsado el botón [2], la pantalla mostrará "P12" y tras un momento sintonizará la presintonía 12.

O cuando pulse el botón [1] seguido de mantener pulsado el botón [3/(8)], la pantalla mostrará "P18" y tras un momento sintonizará la presintonía 18.

#### Selección de Estéreo / Fuerza Mono

Cuando se reciba una canal de radio FM estéreo, pulsar el botón ST/MONO cambiará entre el audio estéreo y el audio mono forzado.

Cuando está en FM estéreo, el LED FM-ST estará encendido.

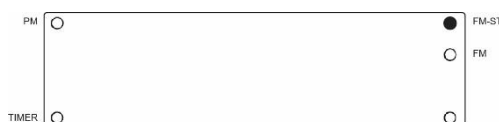

Nota:

- El cable de la antena situado en el panel posterior esté completamente extendido para asegurar una buena recepción FM. Cambie la posición de la antena para conseguir la mejor recepción.

### CONFIGURACIÓN DEL RELOJ

1. Apague la unidad en modo de espera.
2. Mantenga pulsado el botón CLOCK SET para entrar en la configuración del reloj. Se mostrará "24H" o "12H".
3. Pulse el botón ◀◀◀ o el botón ▶▶▶ para cambiar entre 24H (formato de pantalla de 24 horas) o 12H (formato de pantalla de 12 horas). Pulse el botón CLOCK SET para confirmarla.
4. Pulse el botón ◀◀◀ o el botón ▶▶▶ para ajustar la hora y los minutos respectivamente. Pulse el botón CLOCK SET para terminar el ajuste de hora.

### CONFIGURACIÓN DEL TEMPORIZADOR

1. Pulse el botón TIMER para entrar en la configuración del temporizador.
2. Pulse el botón ◀◀◀ o el botón ▶▶▶ para ajustar los minutos y los segundos respectivamente. Pulse el botón TIMER.
3. Pulse el botón ◀◀◀ o el botón ▶▶▶ para activar (ON) o desactivar (OFF) la configuración del temporizador. Cuando esté fijado en on, pulse el botón TIMER para finalizar la configuración del temporizador. Se iniciará la cuenta atrás.
4. Durante la cuenta atrás del temporizador, el indicador LED del TEMPORIZADOR seguirá parpadeando.
5. Durante la cuenta atrás del temporizador, pulsar el botón TIMER detendrá la cuenta atrás. El indicador LED del TEMPORIZADOR todavía estará encendido pero sin parpadear. Pulsar más el botón TIMER reanudará la cuenta atrás. El indicador LED del TEMPORIZADOR seguirá parpadeando.
6. Durante la cuenta atrás del temporizador, mantener pulsado el botón TIMER cancelará la cuenta atrás.
7. Cuando haya finalizado la cuenta atrás del temporizador, se encenderá el pitido de la alarma. Pulsar el botón TIMER detendrá el pitido.

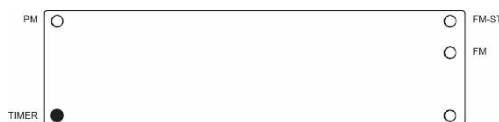

### ENCENDER/APAGAR LUZ

Deslice el interruptor LIGHT ON/OFF situado en el panel frontal para encender o apagar la iluminación inferior.

**No se enciende**

- Asegúrese de que el cable de la corriente principal está conectado de forma segura.
- Asegúrese de que la unidad está encendida.

**La unidad no responde cuando se pulsa cualquier botón.**

- En algunas situaciones la unidad puede congelarse durante su uso. Para reiniciar la unidad, tire del enchufe de la toma de corriente, espere unos segundos y vuelva a enchufarlo.

**No hay salida de sonido**

- Asegúrese de que la unidad no está silenciada.

**Recepción de FM**

- Asegúrese de que el cable de la antena situado en el panel posterior esté completamente extendido para mejorar la recepción FM.
- Las interferencias eléctricas en su hogar pueden causar una mala recepción. Aleje la unidad de las mismas (especialmente de aparatos con motor y transformadores).

**Interferencias en los altavoces**

- Compruebe que no se ha dejado el teléfono móvil cerca de la unidad.

## ESPECIFICACIONES TÉCNICAS

Alcance de frecuencia de radio FM	87,5-108 MHz
Entrada de alimentación CA	230 V, 50 Hz
Consumo de energía	9W (Máximo)
Potencia de salida del altavoz	2 x 1 W
Pila de respaldo (no incluida)	2 pilas AAA/LR03
Dimensiones de la unidad (L x P x A)	240 x 150 x 62 mm
Peso total	0,8 kg

- La especificación se presenta solo como referencia. Los valores del peso y del tamaño son aproximados.
- Nuestro producto se mejora constantemente y las especificaciones y funciones pueden cambiarse sin previo aviso.

## GARANTÍA

Lenco ofrece servicio y garantía en cumplimiento con las leyes de la Unión Europea, lo cual implica que, en caso de que su producto precise ser reparado (tanto durante como después del periodo de garantía), deberá contactar directamente con su distribuidor.

Nota importante: No es posible enviar sus reparaciones directamente a Lenco.

Nota importante: Si la unidad es abierta por un centro de servicio no oficial, la garantía quedará anulada.

Este aparato no es adecuado para el uso profesional. En caso de darle un uso profesional, todas las obligaciones de garantía del fabricante quedarán anuladas.

## AVISO LEGAL

Regularmente se llevan a cabo actualizaciones en el Firmware y en los componentes del hardware. Por esta razón, algunas de las instrucciones, especificaciones e imágenes incluidas en este documento pueden diferir ligeramente respecto a su situación particular. Todos los elementos descritos en esta guía tienen un objetivo de mera ilustración, y pueden no ser de aplicación en su situación particular. No se puede obtener ningún derecho ni derecho legal a partir de la descripción hecha en este manual.

## ELIMINACIÓN DE UN DISPOSITIVO USADO



Este símbolo indica que no deberá deshacerse del producto eléctrico o batería en cuestión junto con los residuos domésticos, en el ámbito de la UE. Para garantizar un tratamiento residual correcto del producto y su batería, por favor, elimínelos cumpliendo con las leyes locales aplicables sobre requisitos para el desechado de equipos eléctricos y baterías. De hacerlo, ayudará a conservar recursos naturales y mejorar los estándares de protección medioambiental en el tratamiento y eliminación de residuos eléctricos (Directiva sobre la Eliminación de Equipos Eléctricos y Electrónicos).

## SERVICIO

Para obtener más información y soporte del departamento técnico, por favor, visite la página web [www.lenco.com](http://www.lenco.com)

Lenco Benelux BV, Thermiekstraat 1a, 6361 HB, Nuth, Países Bajos.