

Überwachungsrelais 6 - 8 - 10 A

SERIE
70



Klimaanlagen



Holzverarbeitungs-
maschinen



Hebewerkzeuge
und Krane



Fahrtreppen,
Rolltreppen



Pumpensteuerung



Abluft- und
Umluftventilatoren



Netz-Überwachungsrelais, 1- und 3-phasig

- Multifunktional für die Überwachungsaufgaben: Unterspannung, Überspannung, Über- Unterspannungsbereich, Phasenausfall, Phasenfolge und Spannungsfehler-Memory (wählbar)
- Positive Sicherheitslogik - öffnet den Schließer beim Erkennen eines Fehlers
- Bedienelemente frontseitig einstellbar mit Schlitz- oder Kreuzschlitz-Schraubendreher
- Farbige LED-Statusanzeige
- Ausgangskontakt: 1 Wechsler, 6 oder 10 A
- Cadmiumfreies Kontaktmaterial
- 17,5 oder 35 mm breit
- Für Tragschiene 35 mm (EN 60715)

Schraubklemmen



Abmessungen siehe Seite 15

Kontakte

Anzahl der Kontakte		1 Wechsler	1 Wechsler
Max. Dauerstrom/max. Einschaltstrom	A	10/30	6/10
Nennspannung/max. Schaltspannung	V AC	250/400	250/400
Max. Schaltleistung AC1	VA	2500	1500
Max. Schaltleistung AC15	VA	750	500
1-Phasenmotorlast, AC3-Betrieb (230 V AC)	kW	0.5	0.185
Max. Schaltstrom DC1: 30/110/220 V	A	10/0.3/0.12	6/0.2/0.12
Min. Schaltlast	mW (V/mA)	300 (5/5)	500 (12/10)
Kontaktmaterial		AgNi	AgNi

Versorgung

Für Nennspannungen (U _N)	V AC (50/60 Hz)	220...240	380...415
Bemessungsleistung	VA (50 Hz)/W	2.6/0.8	11/0.9
Arbeitsbereich	V AC (50/60 Hz)	130...280	220...510

Allgemeine Daten

Elektrische Lebensdauer AC1	Schaltspiele	80 · 10 ³	60 · 10 ³
Spannungs-Überwachungspegel	V	170...270	300...480
Phasenasymmetrie	%	—	—
Abschaltverzögerungszeit (T im Funktionsdiagramm)	s	0.5...60	0.5...60
Einschaltperrzeit	s	0.5	1
Einschalthysterese (H im Funktionsdiagramm)	V	5 (L-N)	10 (L-L)
Einschaltaktivierungszeit	s	≈ 1	≈ 1
Spannungsfestigkeit Versorgung/ Kontakte (1.2/50 µs)	kV	4	4
Spannungsfestigkeit offene Kontakte	V AC	1000	1000
Umgebungstemperatur	°C	-20...+60	-20...+60
Schutzart		IP 20	IP 20

Zulassungen (Details auf Anfrage)



70.11



- 1-Phasen- (220...240)V AC - Netzüberwachung
- Unterspannung
- Überspannung
- Über- Unterspannungsbereich (Über- und Unterspannung)
- Spannungsfehler-Memory wählbar
- 17.5 mm breit

70.31



- 3-Phasen- (380...415)V AC - Netzüberwachung
- Unterspannung
- Überspannung
- Über- Unterspannungsbereich (Über- und Unterspannung)
- Spannungsfehler-Memory wählbar
- Phasenausfall
- Phasenfolge
- 35 mm breit

Netz-Überwachungsrelais, 3-phasig

- Multifunktional für die Überwachungsaufgaben: Unterspannung, Überspannung, Über- Unterspannungsbereich, Phasenausfall, Phasenfolge, Asymmetrie, N-Leiterüberwachung und Spannungsfehler-Memory (wählbar)
- Positive Sicherheitslogik - öffnet den Schließer beim Erkennen eines Fehlers
- Bedienelemente frontseitig einstellbar mit Schlitz- oder Kreuzschlitz-Schraubendreher
- Farbige LED-Statusanzeige
- Ausgangskontakt: 1 Wechsler 6 A oder 2 Wechsler 8 A
- Cadmiumfreies Kontaktmaterial
- 35 mm breit
- Für Tragschiene 35 mm (EN 60715)

Schraubklemmen



E

Abmessungen siehe Seite 15

Kontakte

Anzahl der Kontakte		1 Wechsler	2 Wechsler
Max. Dauerstrom/max. Einschaltstrom	A	6/10	8/15
Nennspannung/max. Schaltspannung	V AC	250/400	250/400
Max. Schaltleistung AC1	VA	1500	2000
Max. Schaltleistung AC15	VA	500	400
1-Phasenmotorlast, AC3-Betrieb (230 V AC)	kW	0.185	0.3
Max. Schaltstrom DC1: 30/110/220 V	A	6/0.2/0.12	8/0.3/0.12
Min. Schaltlast	mW (V/mA)	500 (12/10)	300 (5/5)
Kontaktmaterial		AgNi	AgNi

Versorgung

Für Nennspannungen (U _N)	V AC (50/60 Hz)	380...415	380...415
Bemessungsleistung	VA (50 Hz)/W	11/0.9	12.5/1
Arbeitsbereich	V AC (50/60 Hz)	220...510	220...510

Allgemeine Daten

Elektrische Lebensdauer AC1	Schaltspiele	60 · 10 ³	60 · 10 ³
Spannungs-Überwachsungspegel	V	300...480	300...480
Phasenasymmetrie	%	4...25	5...25
Abschaltverzögerungszeit (T im Funktionsdiagramm)	s	0.5...60	0.5...60
Einschaltsperrzeit	s	1	1
Einschalthysterese (H im Funktionsdiagramm)	V	10 (L-L)	10 (L-L)
Einschaltaktivierungszeit	s	≈ 1	≈ 1
Spannungsfestigkeit Versorgung/Kontakte (1.2/50 µs)	kV	4	4
Spannungsfestigkeit offene Kontakte	V AC	1000	1000
Umgebungstemperatur	°C	-20...+60	-20...+60
Schutzart		IP 20	IP 20

Zulassungen (Details auf Anfrage)



70.41



- 3-Phasen- (380...415)V AC Netzüberwachung, mit oder ohne N-Leiter-Überwachung (wählbar)
- Über- Unterspannungsbereich (Über- und Unterspannung)
- Phasenausfall
- Phasenfolge
- Phasenasymmetrie
- N-Leiterüberwachung
- 1 Wechsler

70.42



- 3-Phasen- (380...415)V AC Netzüberwachung mit N-Leiter-Überwachung (nicht wählbar)
- Unterspannung
- Überspannung
- Über- Unterspannungsbereich (Über- und Unterspannung)
- Spannungsfehler-Memory (wählbar)
- Phasenausfall
- Phasenfolge
- Phasenasymmetrie
- N-Leiterüberwachung
- 2 Wechsler

Universal-Stromüberwachungs-Relais

- Multifunktions-Stromüberwachungs-Relais, für die Überwachung von Unterströmen, Überströmen und zur Überwachung eines Strombereiches
- Positive Sicherheitslogik - öffnet den Schließer beim Erkennen eines Fehlers
- Alle Funktionen und Stromwerte lassen sich mittels eines Schlitz- oder Kreuzschlitz Schraubendrehers einfach über die Wahlschalter und Regler auf der Frontseite einstellen
- Eindeutige und direkte Statuserkennung durch farbige LED
- 1 Wechslerkontakt 10 A
- 35 mm breit

Schraubklemmen



Abmessungen siehe Seite 15

Kontakte

Anzahl der Kontakte		1 Wechsler
Max. Dauerstrom/max. Einschaltstrom		10/15
Nennspannung/max. Schaltspannung	V AC	250/400
Max. Schaltleistung AC1	VA	2500
Max. Schaltleistung AC15 (230 V AC)	VA	500
1-Phasenmotorlast, AC3-Betrieb (230 V AC)	kW	0.5
Max. Schaltstrom DC1: 30/110/220 V	A	10/0.3/0.12
Min. Schaltlast	mW (V/mA)	300 (5/5)
Kontaktmaterial		AgSnO ₂

Versorgung

Für Nennspannungen (U _N)	V AC (50/60 Hz)	24...240
	V DC	24...240
Bemessungsleistung AC/DC	VA (50 Hz)/W	2.5/0.53
Arbeitsbereich	AC	(0.8...1.1)U _N
	DC	(0.8...1.1)U _N

Allgemeine Daten

Elektrische Lebensdauer AC1	Schaltspiele	100 · 10 ³
Überwachungspegel	AC(50/60 Hz)/DC	0.5...16 A
Ein-Ausschaltverzögerungszeit (T ₂ im Funktionsdiagramm)	s	0.1...30
Hysterese (H in Funktionsdiagramm)	%	5...50 (1...99 in Strombereichs-Überwachung)
Einschaltsperrzeit (T ₁ im Funktionsdiagramm)	s	0.1...40
Galvanische Trennung: Versorgung - Messkreis		Ja
Umgebungstemperatur	°C	-20...+55
Schutzart		IP 20

Zulassungen (Details auf Anfrage)

NEW 70.51.0.240.2032



- Stromüberwachungs-Relais mit 6 Funktionen
- Erkennung von AC/DC Strömen 0.5...16 A
- Memory-Funktion wählbar
- Einstellung Hysterese 5...50% (1...99% Strombereichsüberwachung)



Netz-Überwachungsrelais, 3-phasig

- Multifunktional für die Überwachungsaufgaben: Phasenfolge und Phasenausfall-Überwachung auch bei Rückspannung
- Positive Sicherheitslogik - öffnet den Schließer beim Erkennen eines Fehler
- Rote LED-Statusanzeige bei Phasenfolge- oder Phasenausfall-Überwachung
- Ausgangskontakt: 1 Wechsler 6 A oder 2 Wechsler 8 A
- Cadmiumfreies Kontaktmaterial
- 17.5 oder 22.5 mm breit
- Für Tragschiene 35 mm (EN 60715)

70.61
Schraubklemmen

70.61-P000
Push-In - Klemmen



NEW 70.61/70.61-P000



- 3-Phasen- (208...480)V AC - Netzüberwachung
- Phasenfolge
- Phasenausfall
- 1 Wechsler
- 17.5 mm breit

70.62



- 3-Phasen- (208...480)V AC - Netzüberwachung
- Phasenfolge
- Phasenausfall
- 2 Wechsler
- 22.5 mm breit

Abmessungen siehe Seite 16

Kontakte			
Anzahl der Kontakte		1 Wechsler	2 Wechsler
Max. Dauerstrom/max. Einschaltstrom	A	6/15	8/15
Nennspannung/max. Schaltspannung	V AC	250/400	250/400
Max. Schaltleistung AC1	VA	1500	2000
Max. Schaltleistung AC15	VA	250	400
1-Phasenmotorlast, AC3-Betrieb (230 V AC)	kW	0.185	0.3
Max. Schaltstrom DC1: 30/110/220 V	A	3/0.35/0.2	8/0.3/0.12
Min. Schaltlast	mW (V/mA)	500 (10/5)	300 (5/5)
Kontaktmaterial		AgSnO ₂	AgNi
Versorgung			
Für Nennspannungen (U _N)	V AC (50/60 Hz)	208...480	208...480
Bemessungsleistung	VA (50 Hz)/W	8/1	11/0.8
Arbeitsbereich	V AC (50/60 Hz)	170...500	170...520
Allgemeine Daten			
Elektrische Lebensdauer AC1	Schaltspiele	100 · 10 ³	60 · 10 ³
Abschaltverzögerungszeit	s	0.5	0.5
Einschaltsperrzeit	s	0.5	0.5
Einschaltaktivierungszeit	s	< 2	< 2
Spannungsfestigkeit Versorgung/ Kontakte (1.2/50 µs)	kV	5	5
Spannungsfestigkeit offene Kontakte	V AC	1000	1000
Umgebungstemperatur	°C	-20...+60	-20...+60
Schutzart		IP 20	IP 20
Zulassungen (Details auf Anfrage)			

Bestellbezeichnung

Beispiel: Serie 70, 3-Phasen-Überwachungsrelais für Drehstrom-Nennspannungen von (380...415)V AC 50/60 Hz, 1 Wechsler-Ausgangskontakt.



Serie

Typ

- 1 = 1-Phasen-AC-Netzüberwachung
- 3 = 3-Phasen-AC-Netzüberwachung
- 4 = 3-Phasen-AC-Netz- + N-Leiter-Überwachung
- 5 = AC/DC Universal- Stromüberwachung
- 6 = 3-Phasen-Überwachung (Phasenausfall, Phasenfolge)

Anzahl der Kontakte

- 1 = 1 Wechsler
- 2 = 2 Wechsler

Spannungsart

- 0 = AC (50/60 Hz)/DC
- 8 = AC (50/60 Hz)

Betriebsspannung

- 230 = 220...240 V (70.11)
- 240 = 240 V AC/DC (70.51)
- 400 = 380...415 V (70.31/41/42)
- 400 = 208...480 V (70.61/62)

D: Option

- 0 = Kein Memory
- 2 = Memory wählbar

C: Zeitverzögerung/Asymmetrie

- 0 = Feste Abschaltverzögerungszeit
- 2 = Einstellbare Abschaltverzögerungszeit
- 3 = Einstellbare Verzögerungszeit und Asymmetrie (nur für 70.41 und 70.42)
- Einstellbare Verzögerungszeit (nur für 70.51)

B: Kontaktart

- 0 = Wechsler

A: Überwachungswerte

- 0 = Fest eingestellt
- 2 = Spannungs- / Stromwerte einstellbar
- P = Push-In - Klemmen (70.61)

Alle Ausführungen

70.11.8.230.2022	70.51.0.240.2032
70.31.8.400.2022	70.61.8.400.0000
70.41.8.400.2030	70.61.8.400.P000
70.42.8.400.2032	70.62.8.400.0000

Überwachungs- und Funktions-Übersicht

Typ	70.11.8.230.2022	70.31.8.400.2022	70.41.8.400.2030	70.42.8.400.2032	70.51.0.240.2032	70.61.8.400.P000	70.62.8.400.0000
Versorgungsart	Einphasig	Dreiphasig	Dreiphasig/ Dreiphasig+ Neutralleiter	Dreiphasig + Neutralleiter	Einphasig	Dreiphasig	Dreiphasig
Funktionen							
Überspannung/Unterspannung	AC	AC	—	AC	—	—	—
Über- Unterspannungsbereich	AC	AC	AC	AC	—	—	—
Phasenausfall	—	•	•	•	—	•	•
Phasenfolge	—	•	•	•	—	•	•
Phasenasymmetrie	—	—	•	•	—	—	—
Neutralleiter-Überwachung	—	—	•	•	—	—	—
Überstrom/Unterstrom	—	—	—	—	•	—	—
Über- Unterstrombereich	—	—	—	—	•	—	—
Thermistor-Relais (PTC)	—	—	—	—	—	—	—
Verzögerungszeiten							
Feste	—	—	—	—	—	•	•
Einstellbare	•	•	•	•	•	—	—
Betriebsspannung							
24 V AC/DC	—	—	—	—	—	—	—
24...240 V AC/DC	—	—	—	—	•	—	—
230 V AC	•	—	—	—	—	—	—
400 V AC	—	•	•	•	—	•	•
Gehäuse							
35 mm breit	—	•	•	•	•	—	—
22.5 mm breit	—	—	—	—	—	—	•
17.5 mm breit	•	—	—	—	—	•	—
Sonstige Daten							
Fehlerspeicher	•	•	—	•	•	—	—
Kontaktausführung	1 W	1 W	1 W	2 W	1 W	1 W	2 W



Allgemeine Angaben

Isolationseigenschaften			70.11/31/41/42	70.51	70.61	70.62
Spannungsfestigkeit zwischen Spannungsversorgung und Kontakten	V AC		2500	2500	2500	3000
	(1.2/50 µs) kV		4	4	5	5
Spannungsfestigkeit zwischen geöffneten Kontakten	V AC		1000	1000	1000	1000
	(1.2/50 µs) kV		1.5	1.5	1.5	1.5
EMV - Störfestigkeit						
Art der Prüfung		Vorschrift		Prüfschärfe		
ESD-Entladung	- über die Anschlüsse		EN 61000-4-2		4 kV	
	- durch die Luft		EN 61000-4-2		8 kV	
Elektromagnetisches HF-Feld	(80...1000)MHz		EN 61000-4-3		10 V/m	
	(1...2.8)GHz		EN 61000-4-3		5 V/m	
Burst (5/50 ns, 5 und 100 kHz) an Betriebsspannungseingänge	Betriebsspannungseingänge		EN 61000-4-4		4 kV	
Surge (1.2/50 µs) an Betriebsspannungseingänge	- gemeinsam (common mode)		EN 61000-4-5		4 kV	
	- gegeneinander (differential mode)		EN 61000-4-5		4 kV	
Leitungsgeführtes elektromagnetisches HF-Signal (0.15...230)MHz an Spannungseinbrüche	Betriebsspannungseingänge	70% U _N	EN 61000-4-6		10 V	
Kurzzeitspannungsunterbrechungen			EN 61000-4-11		25 Frequenzzyklen	
			EN 61000-4-11		1 Frequenzzyklus	
Leitungsgebundene Störaussendung	(0.15...30)MHz		CISPR 11		Klasse B	
Abgestrahlte Störaussendung	(30...1000)MHz		CISPR 11		Klasse B	
Anschlüsse			Schraubklemmen		Push-In - Klemmen	
Abisolierlänge	mm		10		10	
 Drehmoment	Nm		0.8		—	
Min. Anschlussquerschnitt			eindrätig		eindrätig	
	mm ²		0.5		0.75	
	AWG		20		18	
Max. Anschlussquerschnitt			eindrätig		eindrätig	
	mm ²		1 x 6 / 2 x 4		1 x 1.5 / 2 x 1.5	
	AWG		1 x 10 / 2 x 12		1 x 16 / 2 x 16	
Min. Anschlussquerschnitt			mehrdrätig		mehrdrätig	
	mm ²		0.5		0.75	
	AWG		20		18	
Max. Anschlussquerschnitt			mehrdrätig		mehrdrätig	
	mm ²		1 x 4 / 2 x 2.5		1 x 2.5 / 2 x 2.5	
	AWG		1 x 12 / 2 x 14		1 x 14 / 2 x 14	
Weitere Daten			70.11	70.31/41	70.42/61/62	70.51
Wärmeabgabe an die Umgebung	ohne Kontaktstrom	W	0.8	0.9	1	2 (230 V AC) / 0.2 (24 V DC)
	bei Dauerstrom	W	2	1.2	1.4	2.5 (230 V AC) / 0.5 (24 V DC)

Funktionen

Positive Sicherheitslogik: Ausgangsrelais ist eingeschaltet (Kontakt 11-14 geschlossen), wenn alle Werte innerhalb der vorgegebenen Grenzwerte liegen.

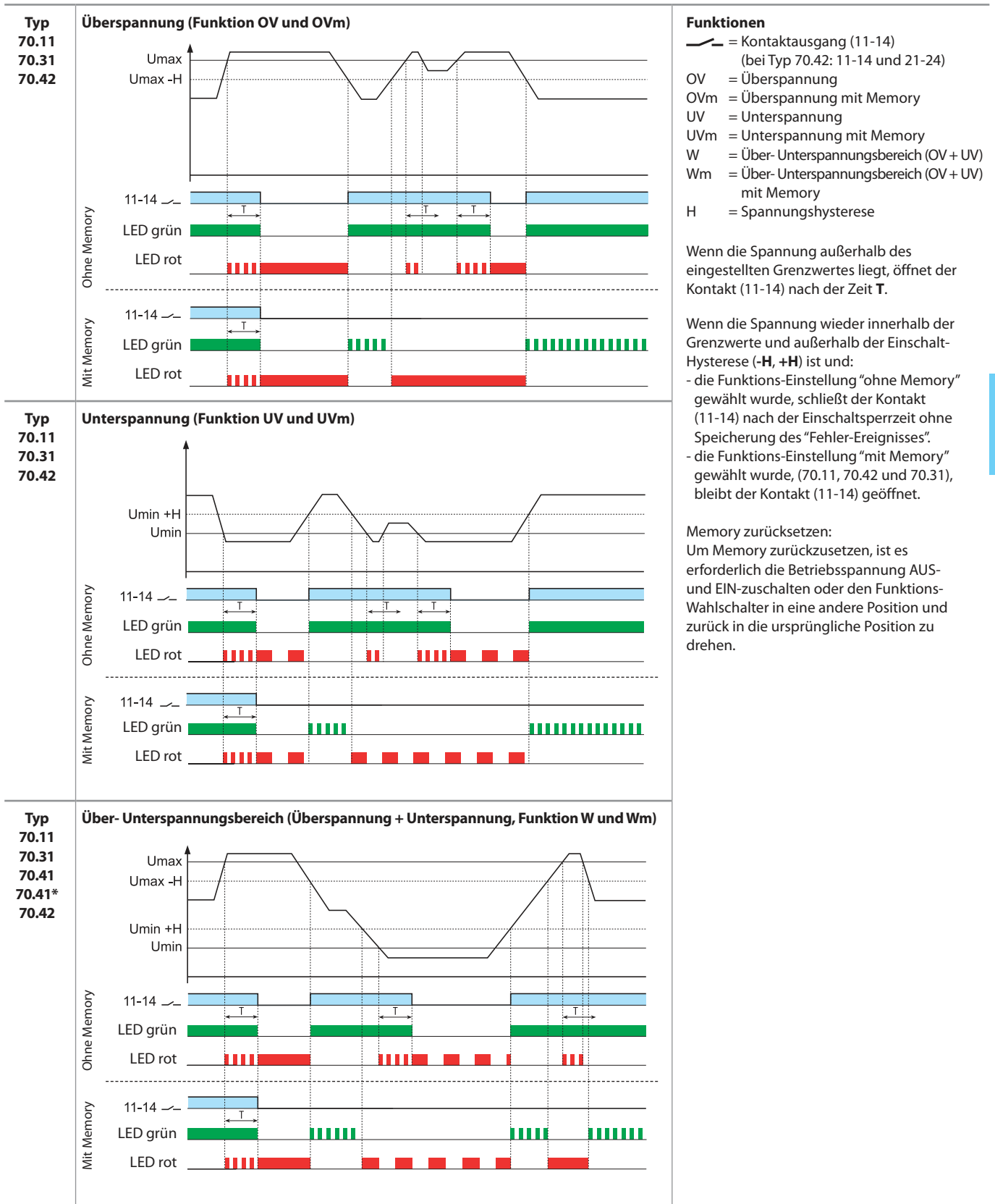

* ohne Memory, Funktion Wm nicht wählbar

Funktionen

Positive Sicherheitslogik: Ausgangsrelais ist eingeschaltet (Kontakt 11-14 geschlossen), wenn alle Werte innerhalb der vorgegebenen Grenzwerte liegen.

<p>Typ 70.31 70.41 70.42 70.61 70.62</p>	<p>Phasenfolge und Phasenausfall</p> <p>(nur bei 70.42 und 70.62) 21-24</p> <p>LED grün - Typ 70.31, 70.41, 70.42</p> <p>LED gelb - Typ 70.31, 70.41, 70.42</p> <p>LED rot - Typ 70.61</p> <p>LED rot - Typ 70.62</p>	<p>Liegt beim Einschalten ein Phasenfolgefehler (L1, L2, L3) vor oder fehlt eine Phase, dann schließt der Kontakt (11-14) nicht.</p> <p>Tritt ein Phasenausfall oder Phasenfolgefehler auf, öffnet der Kontakt (11-14) sofort. Nach Phasenrückkehr oder Rückkehr der richtigen Phasenfolge schließt der Kontakt (11-14) sofort.</p> <p>Als Fehlen einer Phase wird erkannt, wenn die Spannung kleiner ist als ca. 80% des Mittelwertes der anderen Spannungen.</p>
<p>Typ 70.41 70.42</p>	<p>N-Leiter-Ausfall und Phasenasymmetrie</p> <p>Asymmetrie</p> <p>N-Leiterbruch</p> <p>11-14</p> <p>LED grün</p> <p>LED gelb</p> <p>LED rot</p>	<p>Tritt ein N-Leiter-Ausfall in der Schalterstellung N "Mit N-Leiter-Überwachung" auf, öffnet der Kontakt (11-14) sofort. Nach Wiederherstellung der Verbindung zum N-Leiter schließt der Kontakt (11-14) sofort.</p> <p>Tritt eine Phasenasymmetrie über dem eingestellten %-Wert auf, öffnet der Kontakt (11-14) nach der Zeit T. Wenn die Asymmetrie wieder unter dem eingestellten Wert und der Asymmetrie-Hysteresis von ca. 2% (fester Wert) liegt, schließt der Kontakt (11-14) nach der Einschaltsperrzeit.</p>

E

Funktionen

Positive Sicherheitslogik: Ausgangsrelais ist eingeschaltet (Kontakt 11-14 geschlossen), wenn alle Werte innerhalb der vorgegebenen Grenzwerte liegen.

Typ
70.51

Überstrom (Funktion OC und OCm)

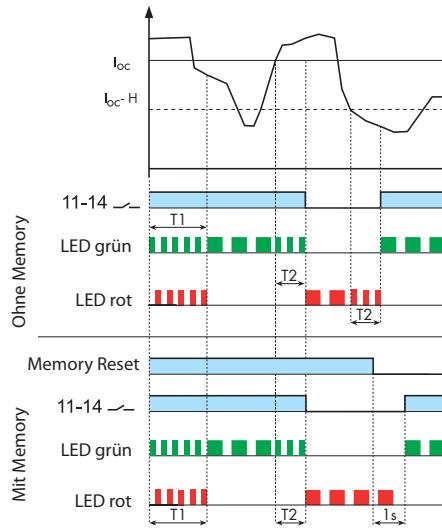

Funktionen

- = Kontaktausgang 11-14
- OC = Überstrom
- OCm = Überstrom mit Memory
- UC = Unterstrom
- UCm = Unterstrom mit Memory
- W = Überwachung Strombereich
- Wm = Überwachung Strombereich mit Memory
- H = Stromhysterese

Wenn der Strom sich außerhalb der Grenzwerte befindet, schaltet der Relaiskontakt nach Ablauf der eingestellten Zeit **T2**.

Wenn sich der Strom wieder innerhalb der Grenzwerte (\pm Hysterese **H**) befindet:

- in der Funktion "kein Memory", wird der Ausgangskontakt zurückgesetzt, d.h. er schließt nach abgelaufener Verzögerungszeit wieder, ohne Berücksichtigung des vorausgegangenen Ereignisses.
- in der Funktion "mit Memory" bleibt der Ausgangskontakt offen.

Unterstrom (Funktion UC und UCm)

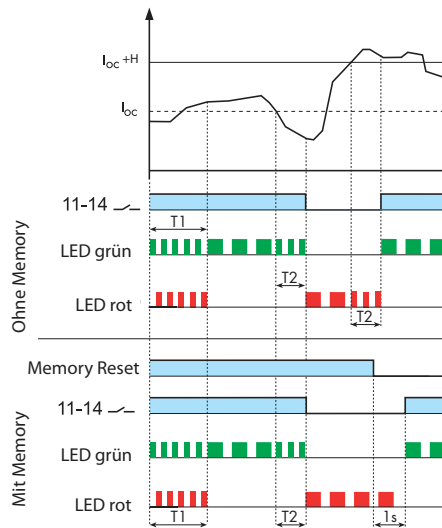

Um Memory zurückzusetzen, ist es erforderlich die Betriebsspannung AUS- und EIN- zu schalten oder durch Betätigung des zwischen den Klemmen B1 und B2 angeschlossenen Taster (Schließerkontakt).

Während der Einschaltsperrzeit **T1** erfolgt keine Stromüberwachung.

Überwachung des Strombereichs (Überstrom + Unterstrom, (Funktion W und Wm)

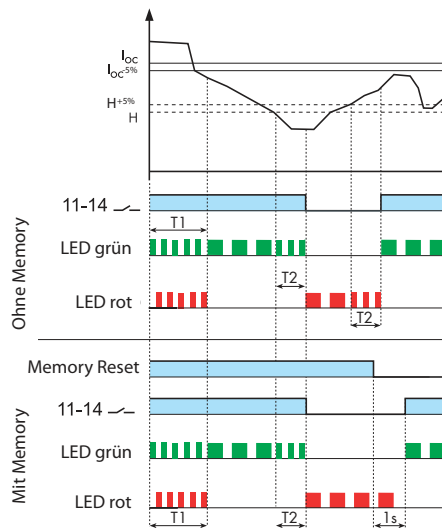

Frontansicht: Funktions-Wahlschalter und Einstellregler

70.11

Funktionen:
OV, OVm, UV,
UVm, W, Wm

$T_{\text{Abschaltverzögerung}}$:
(0.5...60)sec

U_{Max} :
(220...270)V

U_{Min} :
(170...230)V

70.31

Funktionen:
OV, OVm, UV,
UVm, W, Wm

U_{Max} :
(380...480)V

U_{Min} :
(300...400)V

$T_{\text{Abschaltverzögerung}}$:
(0.5...60)sec

70.41

N= Mit N-Leiter
Überwachung
≠ Ohne N-Leiter
Überwachung

U_{Max} :
(380...480)V

(4...25)% U_N

U_{Min} :
(300...400)V

$T_{\text{Abschaltverzögerung}}$:
(0.5...60)sec

E

70.42

Funktionen:
OV, OVm, UV,
UVm, W, Wm

U_{Max} :
(380...480)V

(5...25)% U_N

U_{Min} :
(300...400)V

$T_{\text{Abschaltverzögerung}}$:
(0.5...60)sec

70.51

Messbereich I_M :
(0.5, 1, 2, 5, 10, 16) A

Funktionen:
OC, OCm, UC,
UCm, W, Wm

Stromwert
(innerhalb des Messbereichs)
(0... I_M)

Einschaltsperrzeit
(0.1...40 sec)

Ein- Ausschaltverzögerungszeit
(0.1...30 sec)

Hysterese
5...50%
1...99% (bei Strombereichsüberwachung)

LED-Statusanzeige

Überwachungsrelais - Typ	LED	Normalbetrieb	Anormaler Betrieb (Spannung außerhalb des Sollwertes, Abschaltver- zögerungszeit läuft)	Anormaler Betrieb (Grund für die Abschaltung, erforderliches RESET wenn "mit Memory"* gewählt wurde)
		Kontakt (11 - 14)¹⁾ geschlossen	Kontakt (11 - 14)¹⁾ geschlossen	Kontakt (11-14)¹⁾ geöffnet
70.11.8.230.2022	• •		 	Überspannung OV oder OVm Unterspannung UV oder UVm Mit Memory, nach einem Fehler ist ein manueller "RESET"*** erforderlich
70.31.8.400.2022	• • •		 	Überspannung OV oder OVm Unterspannung UV oder UVm Phasenausfall Phasenfolge Mit Memory, nach einem Fehler ist ein manueller "RESET"*** erforderlich
70.41.8.400.2030	• • •		 	Überspannung OV Unterspannung UV Phasenasymmetrie Phasenausfall N-Leiterbruch Phasenfolge
70.42.8.400.2032	• • •		 	Überspannung OV oder OVm Unterspannung UV oder UVm Phasenasymmetrie Phasenausfall N-Leiterbruch Phasenfolge Mit Memory, nach einem Fehler ist ein manueller "RESET"*** erforderlich
70.51.0.240.2032	• •		oder (während T2) (während T1)	oder (während T2)
70.61.8.400.x000	•			Phasenfolge oder Phasenausfall
70.62.8.400.0000	•			Phasenausfall Phasenfolge

* Die Funktion "mit Memory" ist nur bei den Typen 70.11, 70.42 und 70.31 verfügbar.

** Bei der Einstellung "mit Memory" erfolgt das Zurücksetzen durch AUS- und EIN-Schalten der Betriebsspannung oder durch Drehen des Funktions-Wahlschalters in eine andere Position und zurück in die ursprüngliche Position.

¹⁾ Bei den Typen 70.42 und 70.62 zusätzlich Kontakt 21-24

Anschlussbilder

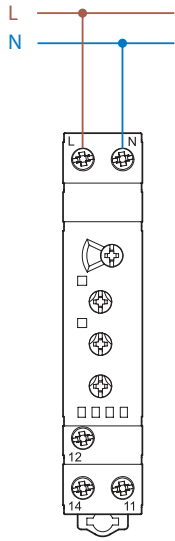

Typ 70.11

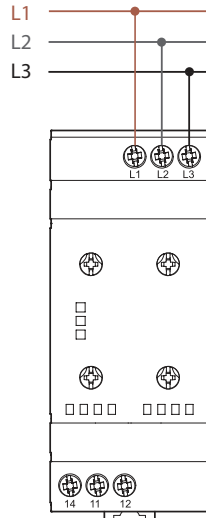

Typ 70.31

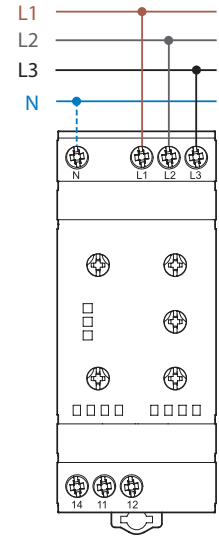

Typ 70.41

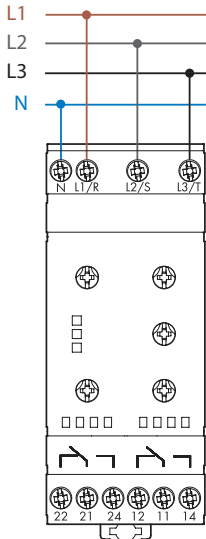

Typ 70.42

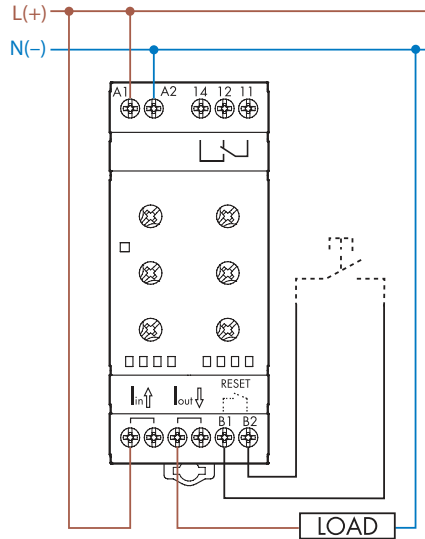

Typ 70.51

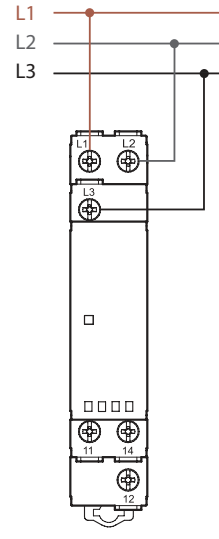

Typ 70.61

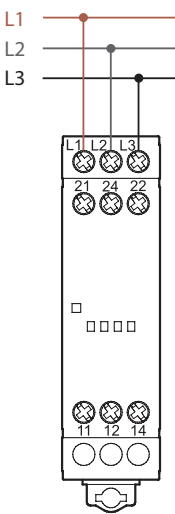

Typ 70.62

Anschluss-Beispiel

Der Ausgangskontakt des Überwachungsrelais schaltet die Spule eines Leistungsschützes.

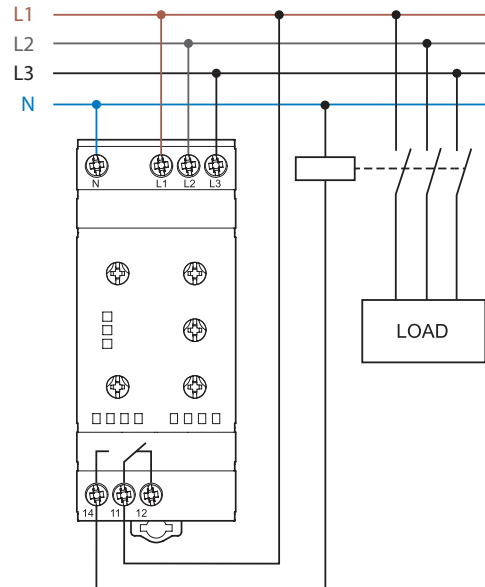

Abmessungen

Typ 70.11
Schraubklemmen

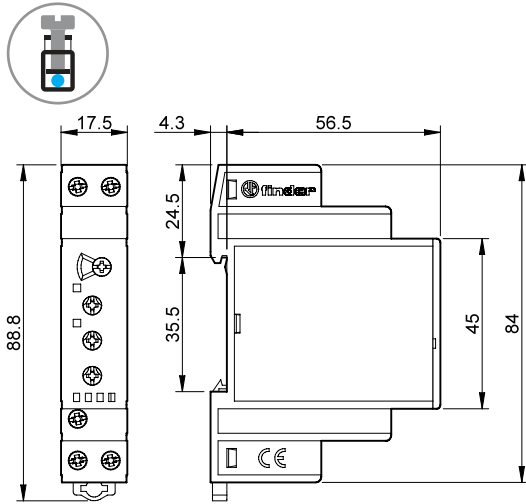

Typ 70.31
Schraubklemmen

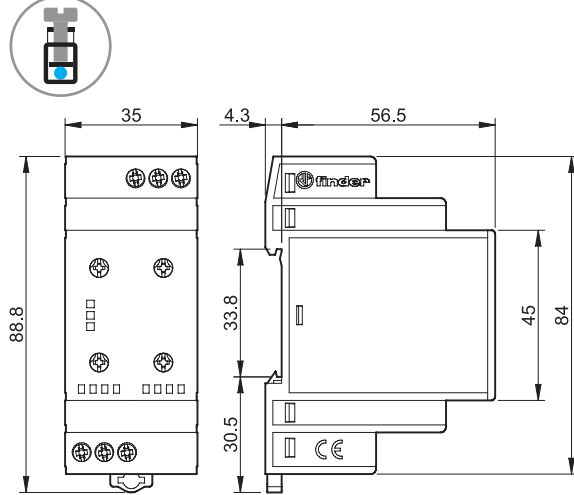

Typ 70.41
Schraubklemmen

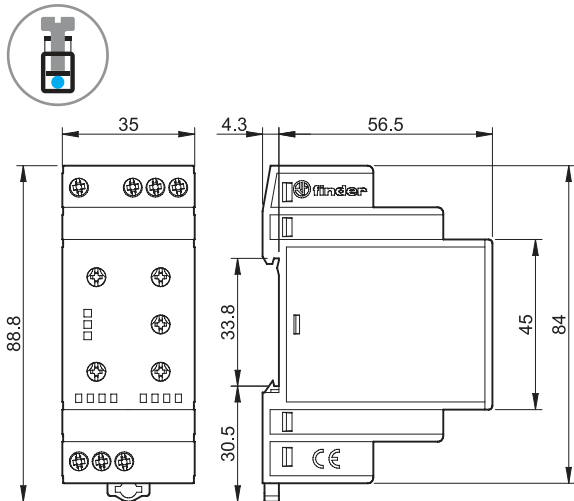

Typ 70.42
Schraubklemmen

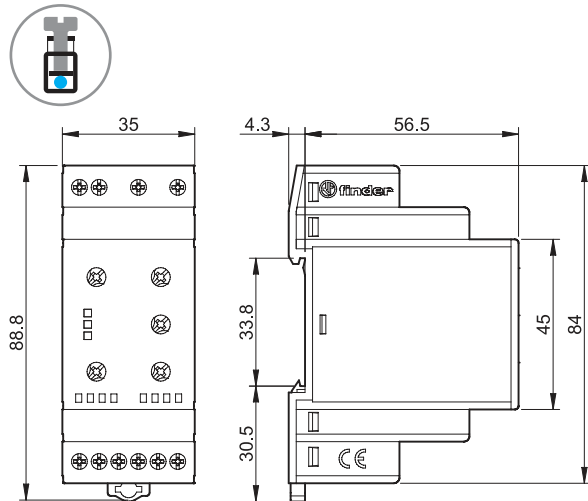

Type 70.51
Schraubklemmen

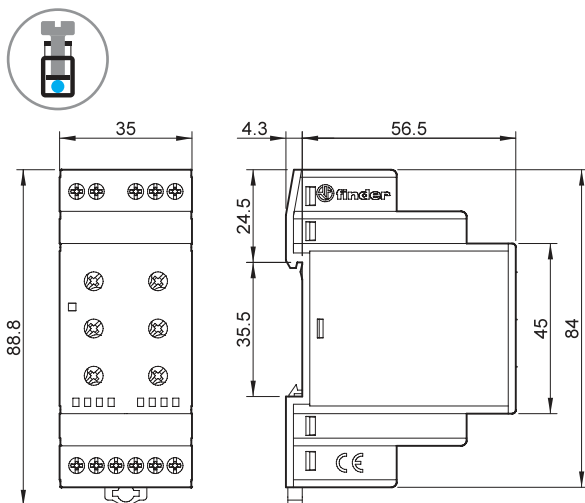

Type 70.61
Schraubklemmen

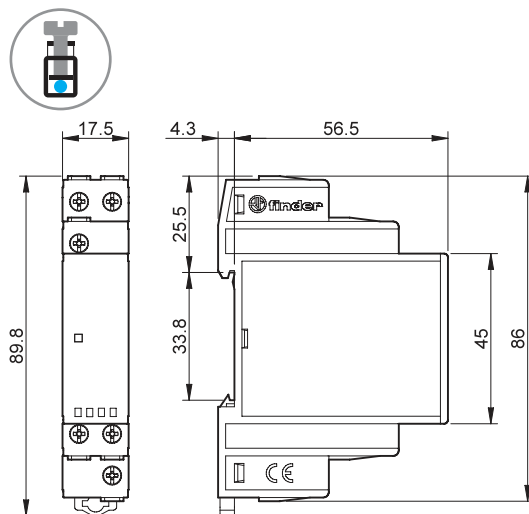

Abmessungen

Typ 70.61-P000
Push-In - Klemmen

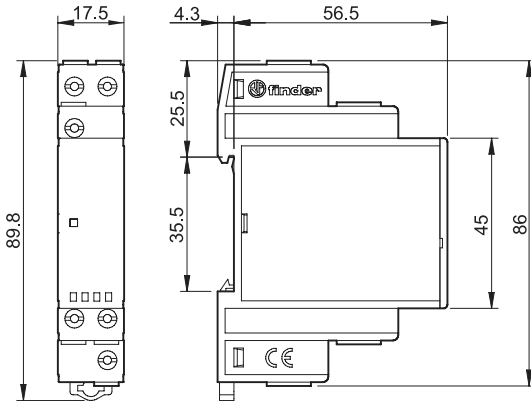

Typ 70.62
Schraubklemmen

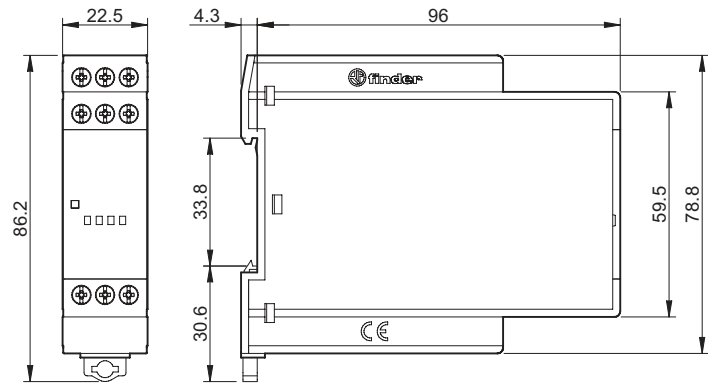

Zubehör



020.01

Befestigungsfuß für Chassismontage für Typ 70.11 und 70.61, 17,5 mm breit

020.01

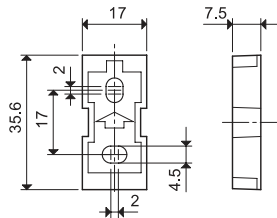

011.01

Befestigungsfuß für Chassismontage für Typ 70.31, 70.42 und 70.41, 35 mm breit

011.01

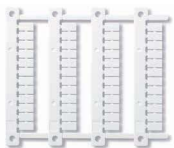
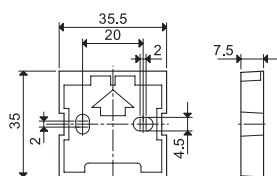

060.48

Bezeichnungsschild-Matte (CEMBRE-Thermotransferdrucker), für Typ 70.11, 70.31, 70.41, 70.42 und 70.62, Plastik, 48 Schilder, (6 x 12)mm

060.48



019.01

Bezeichnungsschild für Typ 70.11, 70.31, 70.42 und 70.41, 1 Schild, (17,5 x 25,5)mm

019.01



022.09

Distanzstück, Plastik grau, 9 mm breit - zum Befestigen auf der DIN-Schiene als Montageabstand zwischen benachbarten Überwachungsrelais der Serie 70 bzw. zu anderen Bauelementen

022.09

