

PROFI CARE®

Bedienungsanleitung / Garantie

Gebbruksaanwyzing • Mode d'emploi • Manual de instrucciones • Istruzioni per l'uso
Instruction Manual • Instrukcja obsługi / Gwarancja • Használati utasítás
Руководство по эксплуатации • دليل التعليمات



Akku-Bodenstaubsauger PC-BS 3085 A

Vloerstofzuiger met accu • Aspirateur de sol avec batterie • Aspiradora de suelos con batería
Aspirapolvere per pavimenti a batteria • Battery Floor Vacuum Cleaner • Akumulatorowy odkurzacz do podłóg
Akkumulátoros padlóorszívó • Аккумуляторный пылесос для пола • مكسنة كهربائية للأرضيات تعمل بالبطارية



Bedienungsanleitung.....Seite	4	DEUTSCH
Gebruiksaanwijzing..... Pagina	13	NEDERLANDS
Mode d'emploi..... Page	22	FRANÇAIS
Manual de instrucciones Página	31	ESPAÑOL
Istruzioni per l'uso..... Pagina	40	ITALIANO
Instruction Manual..... Page	49	ENGLISH
Instrukcja obsługi.....Strona	57	JĘZYK POLSKI
Használati utasítás Oldal	66	MAGYARUL
Руководство по эксплуатации стр.	74	РУССКИЙ
89 صفحة دليل التعليمات		العربية

Übersicht der Bedienelemente

Overzicht van de bedieningselementen • Liste des différents éléments de commande
Indicación de los elementos de manejo • Elementi di comando • Overview of the Components
Przegląd elementów obsługi • A kezelőelemek áttekintése
Обзор деталей прибора • نظرة عامة على المكونات

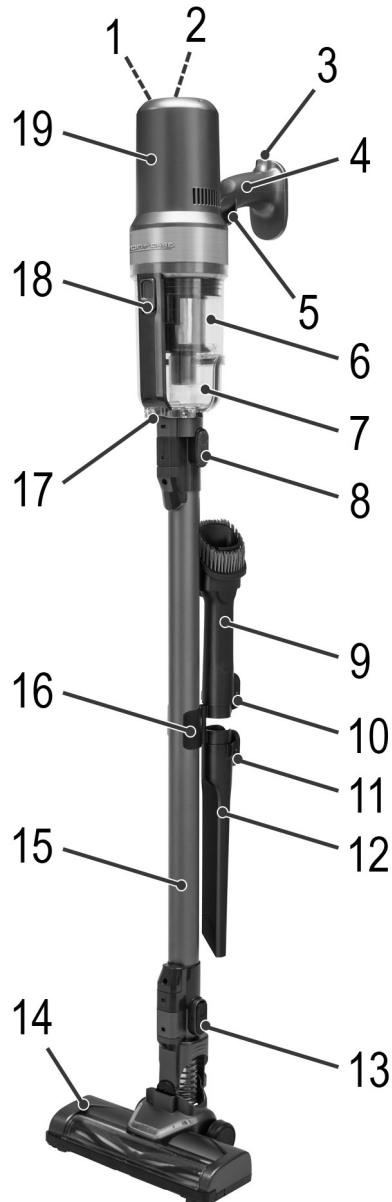

Bedienungsanleitung

Vielen Dank, dass Sie sich für unser Produkt entschieden haben. Wir wünschen Ihnen viel Freude mit dem Gerät.

Symbole in dieser Bedienungsanleitung

Wichtige Hinweise für Ihre Sicherheit sind besonders gekennzeichnet. Beachten Sie diese Hinweise unbedingt, um Unfälle und Schäden am Gerät zu vermeiden:

WARNUNG:

Warnt vor Gefahren für Ihre Gesundheit und zeigt mögliche Verletzungsrisiken auf.

ACHTUNG:

Weist auf mögliche Gefährdungen für das Gerät oder andere Gegenstände hin.

HINWEIS:

Hebt Tipps und Informationen für Sie hervor.

Inhalt

Übersicht der Bedienelemente	3
Allgemeine Hinweise	4
Spezielle Sicherheitshinweise für dieses Gerät	5
Lithium-Ionen-Akkus (Li-Ion)	6
Sicherer Umgang mit Li-Ion-Akkus.....	6
Die Lebenszeit des Li-Ion-Akkus verlängern.....	6
Auspacken des Gerätes	6
Übersicht der Bedienelemente / Lieferumfang	6
Anwendungshinweise	6
Das Gerät einschalten / ausschalten.....	7
Inbetriebnahme	7
Saugrohr.....	7
Bodendüse mit Turbo-Bürste.....	7
Flexibler Saugschlauch.....	7
Düsenaufsätze.....	7
Montage der Wandhalterung	8
Aufladen des Akkus	8
Benutzung des Gerätes	8
Betrieb beenden.....	8
Wartung	8
Entleeren des Staubbehälters	8
Das Filtersystem	9
Service	9
Reinigung	9
Bodendüse.....	10
Staubbehälter mit Filtereinheit.....	10

Aufbewahrung	10
Störungsbehebung	10
Technische Daten	11
Produktinformationen gemäß Verordnung (EU) 2019/1782 Netzteile	11
Hinweis zur Richtlinienkonformität	11
Garantie	11
Garantiebedingungen	11
Garantieabwicklung	12
Entsorgung	12
Akku- / Batterieentsorgung	12
Bedeutung des Symbols „Mülltonne“.....	12

Allgemeine Hinweise

Lesen Sie vor Inbetriebnahme dieses Gerätes die Bedienungsanleitung sehr sorgfältig durch und bewahren Sie diese inkl. Garantieschein, Kassenbon und nach Möglichkeit den Karton mit Innenverpackung gut auf. Falls Sie das Gerät an Dritte weitergeben, geben Sie auch die Bedienungsanleitung mit.

- Benutzen Sie das Gerät ausschließlich für den privaten und den dafür vorgesehenen Zweck. Dieses Gerät ist nicht für den gewerblichen Gebrauch bestimmt.
- Das Netzteil ist nur zur Benutzung in trockenen Räumen geeignet.
- Berühren Sie das angeschlossene Netzteil nicht mit feuchten Händen!
- Schalten Sie das Gerät aus, wenn Sie es nicht benutzen, Zubehörteile anbringen, zur Reinigung oder bei Störung.
- Zur Reinigung trennen Sie das Gerät ggf. vom Netzteil.
- Achten Sie darauf, dass das Kabel des Netzteils nicht geknickt, eingeklemmt, überfahren wird oder mit Hitzequellen in Berührung kommt.
- Benutzen Sie kein beschädigtes Netzteil.
- Reparieren Sie das Gerät nicht selbst, sondern suchen Sie einen autorisierten Fachmann auf.
- Das Gerät und das Netzkabel müssen regelmäßig auf Zeichen von Beschädigungen untersucht werden. Wird eine Beschädigung festgestellt, darf das Gerät nicht mehr benutzt werden.
- Verwenden Sie nur Original-Zubehör.
- Zur Sicherheit Ihrer Kinder lassen Sie keine Verpackungsteile (Plastikbeutel, Karton, Styropor, etc.) erreichbar liegen.

WARNUNG:

Lassen Sie kleine Kinder nicht mit Folie spielen.
Es besteht Erststickungsgefahr!

Spezielle Sicherheitshinweise für dieses Gerät

Auf dem Produkt finden Sie Symbole mit Warn- oder Informationscharakter:



Anweisungen lesen!



Nur mit „GQ18-315050-AG“ Versorgungseinheit (Netzteil) verwenden! Zum Laden der Akkus nur das im Lieferumfang enthaltene Netzteil verwenden.

- Das Gerät ist für den Betrieb mit Sicherheitskleinspannung ausgelegt. Es darf nur an die auf dem Typenschild aufgedruckte Versorgungsspannung angeschlossen werden.
- Wenn die Netzanschlussleitung dieses Gerätes beschädigt wird, muss sie durch eine besondere Anschlussleitung ersetzt werden, die vom Hersteller oder seinem Kundendienst erhältlich ist.
- Dieses Gerät enthält Akkus, die nicht ausgetauscht werden können.
- Dieses Gerät kann von Kindern ab 8 Jahren und darüber sowie von Personen mit verringerten physischen, sensorischen oder mentalen Fähigkeiten oder Mangel an Erfahrung und Wissen benutzt werden, wenn sie beaufsichtigt werden oder bezüglich des sicheren Gebrauchs des Gerätes unterwiesen wurden und die daraus resultierenden Gefahren verstehen.
- Kinder dürfen nicht mit dem Gerät spielen.
- Reinigung und Benutzer-Wartung dürfen nicht von Kindern ohne Beaufsichtigung durchgeführt werden.
- Saugen Sie nichts Brennbares oder Flüssigkeiten auf!
- Verwenden Sie dieses Gerät nicht zum Entfernen von Toner aus dem Laserdrucker oder Kopierer, um Feuer oder Explosion zu vermeiden.
- Saugen Sie keine heiße Asche, spitze oder scharfe Gegenstände!
- Saugen Sie niemals ohne Filter.

Lithium-Ionen-Akkus (Li-Ion)

Das Gerät ist mit Li-Ion-Akkus ausgestattet. Daraus ergeben sich viele Vorteile gegenüber anderen Batterien und Akkus:

- Eine hohe Zellenspannung (mehr Volt)
- Keinen Memory-Effekt
- Eine geringe Selbstentladung

Sicherer Umgang mit Li-Ion-Akkus

Allgemein sind Li-Ion-Akkus als sicher anzusehen. Dennoch können sich Gefahren durch mechanische Beschädigungen, elektrische Fehler sowie thermische Einwirkungen ergeben.

Durch mechanische Beschädigungen können gasförmige oder flüssige Stoffe austreten, welche stark reizend, brennbar oder sogar giftig wirken können.

Ein elektrischer Fehler, z. B. ein Kurzschluss, kann zur Überhitzung und zum Brand führen.

Auch schon die äußere Erwärmung eines Li-Ion-Akku, z. B. durch Sonneneinstrahlung oder Heizung, kann zum Brand oder zur Explosion führen.

Bei ordnungsgemäßem Umgang sind Li-Ion-Akkus sicher. Nur bei unsachgemäßer Benutzung oder Lagerung können sie gefährlich werden. Deshalb gilt:

- Vermeiden Sie Temperaturen über 40 °C und unter 0 °C.
- Lassen Sie das Gerät oder den Akku nicht fallen.
- Sollte der Li-Ion-Akku nach einem Sturz beschädigt sein, verwenden Sie diesen nicht weiter.
- Kleben Sie die Pole bei Lagerung und Entsorgung ab, damit keine Kurzschlüsse entstehen.
- Entsorgen Sie alte Akkus sachgerecht in Sammelboxen beim Handel oder bei kommunalen Sammelstellen.

Die Lebenszeit des Li-Ion-Akkus verlängern

Für Li-Ion-Akkus gilt mehr noch als bei anderen Akkus, dass durch ihre richtige Behandlung die Lebensdauer verlängert werden kann. Einfache Regeln beim Laden und Lagern helfen Ihnen die Kapazität des Akkus zu erhalten:

- **Temperatur:** Eine Temperatur zwischen 10-25 °C ist für diese Akkus optimal. Temperaturen darüber können zu einer vorzeitigen Alterung führen.
- **Ladung und Entladung:** Bei den Ladezyklen sollten sowohl die Vollladung als auch die Tiefentladung vermieden werden.

Ist die Aufladung des Akkus abgeschlossen, sollten Sie unmittelbar darauf das Ladegerät abstecken. Eine 90 % Aufladung gilt als optimal.

Umgekehrt ist es für den Akku verträglicher, wenn er nicht bis 0 % entladen wird. Wenn sich die Möglichkeit ergibt, sollten Sie den Akku bereits ab einem Ladezustand von 30 % wieder aufladen.

- **Lagerung:** Lagern Sie Akkus trocken und bei gemäßigten Temperaturen zwischen 10 °C und 20 °C.

Bedenken Sie auch den Effekt der Selbstentladung! Ist der Akku bereits leer, kann dieser Effekt zur Tiefentladung führen und den Akku beschädigen. Soll der Akku längere Zeit gelagert werden, können Sie diesem Effekt entgegenwirken. Dann empfehlen wir den Akku vor der Lagerung auf ca. 40 % aufzuladen. Nach spätestens einem Monat sollten Sie den Ladezustand kontrollieren.

Auspacken des Gerätes

1. Nehmen Sie das Gerät aus seiner Verpackung.
2. Prüfen Sie den Lieferumfang auf Vollständigkeit.
3. Überprüfen Sie das Gerät auf eventuelle Transportschäden, um Gefährdungen zu vermeiden.

i HINWEIS:

Sollten Sie einen Transportschaden feststellen, wenden Sie sich umgehend an Ihren Händler. Ein beschädigtes Gerät nicht in Betrieb nehmen!

Übersicht der Bedienelemente / Lieferumfang

- 1 Kontrolleuchten
- 2 Taste ECO
- 3 Netzteil-Anschlussbuchse
- 4 Tragegriff
- 5 Ein-/Aus-Taste 
- 6 Staubbehälter
- 7 Öffnungsklappe
- 8 Entriegelung für das Saugrohr
- 9 Kombinierte Polster-/Bürstendüse
- 10 Entriegelung für die Polster-/Bürstendüse
- 11 Entriegelung für die Fugendüse
- 12 Fugendüse
- 13 Entriegelung der Bodendüse
- 14 Bodendüse mit Turbo-Bürste
- 15 Saugrohr
- 16 Zubehörhalterung
- 17 Öffner-/Verriegelung der Klappe
- 18 Entriegelung des Staubbehälters
- 19 Motorgehäuse / Handgerät

Ohne Abbildung

- 1× Saugschlauch
- 1× Netzteil
- 1× Wandhalterung
- 2× Dübel
- 2× Schraube

Anwendungshinweise

- Das Gerät ist sehr gut geeignet, um schnell kleine Mengen trockenen Schmutz oder Staub aufzusaugen.
- Der Betrieb des Gerätes erfolgt über den aufgeladenen Akku. Die Aufladung erfolgt über das mitgelieferte Netzteil.

- Ein direkter Netzbetrieb mit dem Netzteil ist nicht möglich.
- Hängen Sie das Gerät in die im Lieferumfang enthaltene Wandhalterung, wenn Sie das Gerät nicht benutzen. Sie dient gleichzeitig als Ladestation.

ACHTUNG:

Das Gerät kann nicht selbstständig stehen. Wenn Sie die Wandhalterung nicht nutzen, legen Sie den Staubsauger vorsichtig auf den Boden.

- Der Akku-Sauger ist kein vollwertiger Ersatz für einen herkömmlichen Bodenstaubsauger. Speziell auf langflorigem Teppich reicht die Reinigungsleistung konstruktionsbedingt nicht aus.
- Verschmutzte Filter verringern die Saugleistung des Staubsaugers, daher empfehlen wir eine regelmäßige Reinigung der vorhandenen Schmutzfilter.
- Idealerweise reinigen Sie die Filter nach jedem längeren Gebrauch.
- Bitte prüfen und reinigen Sie regelmäßig die elektrische Bodendüse.
- Stark verschmutzte Fußböden reinigen Sie bei Bedarf bitte mehrfach und/oder nutzen Sie dafür einen herkömmlichen 230 V~ Bodenstaubsauger.

Das Gerät einschalten/ ausschalten

- Mit der Taste (5) im Griff schalten Sie das Gerät ein und aus. Drücken Sie die Taste nur kurz. Sie müssen die Taste **nicht** festhalten.
- Das Gerät startet mit der hohen Leistungsstufe.
- Drücken Sie die Taste ECO, um zwischen der hohen und der niedrigen Leistungsstufe umzuschalten. Im ECO-Modus können Sie die Laufzeit des Akkus verlängern.

Inbetriebnahme

Saugrohr

- Stecken Sie das Saugrohr mit den zwei Kontaktstiften in den Anschluss am Handgerät. Es muss hörbar einrasten.
- Um das Saugrohr zu lösen, drücken Sie auf die Entriegelung (8) und ziehen es gleichzeitig ab.
- Befestigen Sie die Polster-/Bürstendüse und die Fugendüse mit der Halterung am Saugrohr. So haben Sie das Zubehör stets griffbereit.

Bodendüse mit Turbo-Bürste

- Die Bodendüse ist bis auf langflorigen Teppich für jeden Bodenbelag geeignet.
- Während des Betriebs leuchten die LED's an der Bodendüse zur besseren Sicht in dunklen Bereichen.

ACHTUNG:

Die LED's können **nicht** von Ihnen gewechselt werden.

- Stecken Sie das untere Ende des Saugrohres auf den Anschluss an der Bodendüse. Beachten Sie die Kontakt-

stifte an der Bodendüse. Das Saugrohr muss hörbar einrasten.

- Um das Saugrohr zu lösen, drücken Sie auf die Entriegelung (13) und ziehen es gleichzeitig ab.

Flexibler Saugschlauch

Mit diesem dehnbaren Saugschlauch erreichen Sie jeden schwer zugänglichen Bereich.

- Stecken Sie das Ende des Saugschlauches mit der Entriegelung auf den Anschluss am Handgerät. Beachten Sie die Aussparung für die Entriegelung am Handgerät. Die Verbindung muss hörbar einrasten.
- Um den Saugschlauch zu lösen, drücken Sie auf die Entriegelung am Saugschlauch und ziehen ihn gleichzeitig ab.

Düsenaufsätze

Sie haben drei Möglichkeiten, diese Düsen am Gerät anzuschließen:

Anschluss am Handgerät

- Stecken Sie eine Düse in den Anschluss am Handgerät. Beachten Sie die Aussparung für die Entriegelung am Handgerät. Die Verbindung muss hörbar einrasten.
- Um die jeweilige Düse zu lösen, drücken Sie auf die Entriegelung (10 oder 11) und ziehen diese gleichzeitig ab.

Anschluss am Saugrohr

Am unteren Ende des Saugrohrs befindet sich der gleiche Steckanschluss wie am Handgerät. Montieren/demontieren Sie die Düse wie zuvor beschrieben.

Anschluss am flexiblen Saugschlauch

- Beachten Sie die Aussparung mit der Führungsnase am Anschluss des Saugschlauches.
- Stecken Sie eine Düse auf den Saugschlauch. Die Verbindung muss hörbar einrasten.
- Um die jeweilige Düse zu lösen, drücken Sie auf die Entriegelung (10 oder 11) und ziehen diese gleichzeitig ab.

Fugendüse

Damit saugen Sie Schmutz aus Ecken, Fugen und kleinen Zwischenräumen.

Kombinierte Polster-/Bürstendüse

Diese Düse ist zur Staubaufnahme auf kleineren Oberflächen wie Polster, Möbel oder Gardinen geeignet. Benutzen Sie die Düse mit arretierter Bürste, um die zu reinigende Oberfläche nicht zu zerkratzen.

- Drücken Sie dafür die Taste und schieben die Bürste an das Ende der Düse. Sie muss einrasten.
- Um die Arretierung der Bürste zu lösen, drücken Sie wieder auf die Taste.

Montage der Wandhalterung

WARNUNG:

Vergewissern Sie sich vorher, ob sich Leitungen in der Wand verbergen, die Sie beschädigen könnten!

ACHTUNG:

Platzieren Sie die Wandhalterung so, dass das Gerät keiner direkten Sonneneinstrahlung oder anderen Wärmequellen ausgesetzt ist.

HINWEIS:

Möchten Sie die Wandhalterung gleichzeitig als Ladestation nutzen, muss sich eine Steckdose in der Nähe befinden.

1. Messen Sie die Höhe für die Wandhalterung. Halten Sie den Staubsauger an die Wand, wenn er komplett mit dem Saugrohr und der Bodendüse montiert ist.
2. Messen Sie die Distanz zwischen den beiden Langlöchern der Halterung aus und bohren Sie in diesem Abstand zwei Löcher in die Wand.
3. Setzen Sie die Dübel in die Wand.
4. Drehen Sie die Schrauben mit einem Schraubenzieher in die Dübel, so dass sie ca. 3-4 mm überstehen.
5. Hängen Sie die Wandhalterung auf die Schrauben.

Aufladen des Akkus

ACHTUNG:

Laden Sie den Akku nicht unbeaufsichtigt.

1. Schalten Sie das Gerät aus.
2. Verbinden Sie den Netzteilstecker mit einer der nachfolgend genannten Anschlussbuchsen.
 - Direkt am Gerät befindet sich eine Anschlussbuchse (3).
 - Wenn Sie die Wandhalterung zuvor montiert haben, nutzen Sie die Anschlussbuchse unten an der Wandhalterung. Hängen Sie das Gerät in die Wandhalterung. Setzen Sie es zuerst oben an der Verriegelung an. Die Verbindung muss hörbar einrasten.
3. Schließen Sie das Netzteil an einer geprüften Steckdose an. Laden Sie das Gerät vor der ersten Benutzung ca. 4,5 Stunden auf.

HINWEIS:

- Die Kontrollleuchten zeigen Ihnen den Ladezustand des Akkus an. (25 %, 50 %, 75 %, 100 %)
- Das Gerät hat eine elektronische Ladekontrolle, welche eine Überladung verhindert.
- Der Ladevorgang ist beendet, wenn alle 4 Kontrollleuchten leuchten.
- Trennt man das Gerät vom Netzteil, erlöschen die Kontrollleuchten.
- Es ist normal, dass sich das Gerät während des Aufladens erwärmt.

4. Ist der Akku vollständig geladen, ziehen Sie das Netzteil aus der Steckdose.

HINWEIS:

Auch im ausgeschalteten Zustand entlädt sich der Akku stetig. Falls Sie das Gerät längere Zeit nicht verwenden, laden Sie den Akku mindestens alle 4 bis 6 Wochen auf.

Benutzung des Gerätes

Sie können das Gerät als Bodenstaubsauger oder als Handstaubsauger (Grundgerät) benutzen.

1. Trennen Sie das Gerät vom Netzteil.
2. Um das Gerät aus der Wandhalterung zu lösen, halten Sie es mit einer Hand am Gehäuse fest, während Sie mit der anderen Hand die Verriegelung an der Wandhalterung nach oben schieben.
3. Schalten Sie das Gerät ein.

ACHTUNG:

- Die Saugöffnung muss jederzeit frei von Blockierungen sein. Verstopfungen führen zu Überhitzung und Beschädigung des Motors.
- Dreht sich die Bürstenwalze in der Bodendüse nicht mehr, ist diese vielleicht durch einen Fremdkörper blockiert. Entfernen Sie in diesem Fall die Blockade wie im Kapitel „Reinigung“ ⇔ „Bodendüse“ beschrieben. Anschließend können Sie den Betrieb fortsetzen.

HINWEIS:

- Wenn Sie das Gerät mit der Bodendüse benutzen, empfehlen wir die höhere Leistungsstufe.
- Während des Betriebs leuchten je nach Ladekapazität des Akkus 1 bis 4 Kontrollleuchten.
- Wir empfehlen, den Akku erneut aufzuladen, wenn die Kontrollleuchten nur noch 25 % Kapazität anzeigen.
- Wenn die Kapazität des Akkus zu Ende geht, blinkt die letzte Kontrollleuchte für einige Sekunden. Die Elektronik schaltet den Motor aus, bevor der Akku tiefentladen wird. Laden Sie den Akku wieder auf.

Betrieb beenden

1. Schalten Sie das Gerät aus.
2. Wenn Sie die Wandhalterung zuvor montiert haben, hängen Sie den Staubsauger darin ein.

Wartung

Entleeren des Staubbehälters

1. Trennen Sie das Gerät vom Netzteil.
2. Lösen Sie gegebenenfalls das Saugrohr oder den Düsenaufsatz vom Gerät.
3. Halten Sie das Gerät mit der Öffnungsklappe über einen Mülleimer.

4. Entleeren Sie den Inhalt des Staubbehälters. Drücken Sie dafür die Verriegelung (17) am Staubbehälter, um die Klappe zu öffnen.
5. Schließen Sie die Klappe wieder. Die Verriegelung am Staubbehälter muss einrasten.

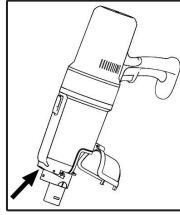

Das Filtersystem

Ihr Gerät verfügt über 2 Filter. Das herkömmliche Staubbeutelssystem wurde ersetzt durch einen transparenten Staubbehälter. In ihm werden grober Schmutz und kleinste Schwebepartikel durch die hohe Strömungsgeschwindigkeit aus der „Saugluft“ gewirbelt.

Der Erwerb von Staubbeuteln entfällt.

Die Filter müssen regelmäßig gereinigt werden.

⚠ ACHTUNG:

- Waschen Sie die Filter niemals in der Waschmaschine.
- Tauchen Sie den Staubbehälter **nie** in Wasser. Spülen Sie ihn auch nicht mit Wasser aus. Dies könnte die Elektronik zerstören.
- Verwenden Sie keinen Haartrockner zum Trocknen.
- Nehmen Sie das Gerät nur wieder in Betrieb, wenn alle Filter vollständig trocken und korrekt montiert sind.

Die Filtereinheit

Die Filtereinheit befindet sich im Staubbehälter und besteht aus:

- HEPA-Filter
- Grobfilter

Um die Filtereinheit zu reinigen gehen Sie wie folgt vor:

1. Entleeren Sie den Staubbehälter wie zuvor beschrieben. (Punkte 1-5)
2. **Demontage der Filtereinheit**
 - 2.1 Halten Sie das Gerät am Griff mit der linken Hand fest. Beachten Sie die Symbole (drei Punkte) am Gerät. Schieben Sie die Entriegelung des Staub-

behälters (18) und drehen Sie den Staubbehälter gleichzeitig nach links. Das Symbol ● am Staubbehälter sitzt nun unter dem linken Symbol ● am Handgerät. Jetzt lässt sich der Staubbehälter vom Gehäuse trennen.

- 2.2 Ziehen Sie den HEPA-Filter an dem Fähnchen „UP“ heraus.
- 2.3 Ziehen Sie den Grobfilter mit dem Henkel aus dem Staubbehälter. Der Griff des Henkels befindet sich an der Seite der Entriegelung (18).

3. Reinigung der Filter

- 3.1 Klopfen Sie beide Filter über einen Mülleimer aus. Den HEPA-Filter können Sie auch ausbürsten. Bei stärkeren Verschmutzungen reinigen Sie die Filter unter fließendem Wasser.
- 3.2 Lassen Sie die Filter an der Luft vollständig trocknen, bevor Sie sie wieder einsetzen!
- 3.3 Den Staubbehälter können Sie mit einem feuchten Tuch auswischen. Trocknen Sie ihn danach ab.

4. Montage der Filtereinheit

- 4.1 Setzen Sie den Grobfilter in den Staubbehälter. Beachten Sie die Aussparungen im Staubbehälter. Setzen Sie den Grobfilter **leicht** ein, da sich dieser sonst schwer entfernen lässt.
- 4.2 Setzen Sie den HEPA-Filter zurück in den Grobfilter. Das Fähnchen „UP“ muss nach oben zeigen.
- 4.3 Befestigen Sie den Staubbehälter wieder am Handgerät. Setzen Sie den Staubbehälter so an das Handgerät, dass das Symbol ● am Staubbehälter unter dem linken Symbol ● am Handgerät sitzt. Drehen Sie den Staubbehälter nach rechts bis zum Anschlag. Das Symbol ● am Staubbehälter muss unter dem rechten Symbol ● am Handgerät sitzen. Die Verbindung muss hörbar einrasten.

Service

Alle Service relevanten Themen, sowie Informationen für die Bestellung von Ersatzteilen / Zubehören innerhalb und außerhalb der Garantie, finden Sie auf unserer Homepage:

www.proficare-germany.de/service.

Reinigung

⚠ WARNUNG:

- Trennen Sie das Gerät vor der Reinigung immer vom Netzteil!
- Das Motorgehäuse auf keinen Fall zum Reinigen in Wasser tauchen. Es könnte zu einem elektrischen Schlag oder Brand führen.

⚠ ACHTUNG:

- Benutzen Sie keine Drahtbürste oder andere scheuernde Gegenstände.
- Benutzen Sie keine scharfen oder scheuernden Reinigungsmittel.
- Die einzelnen Bauteile sind nicht für die Reinigung in der Spülmaschine geeignet.
- Das Gehäuse kann mit einem leicht feuchten Tuch abgewischt werden.
- Das Netzteil können Sie mit einem trockenen Tuch abwischen.

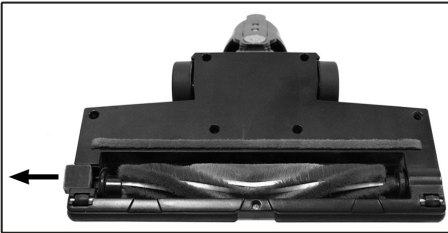
Bodendüse

1. Lösen Sie die Bodendüse vom Saugrohr.
2. Drehen Sie die Bodendüse herum, dass Sie die Unterseite sehen. Schieben Sie die Verriegelung bis zum Anschlag nach außen.
3. Ziehen Sie die Bürstenwalze heraus.
4. Entfernen Sie Fäden und Haare, die sich an der Bürste aufgerollt haben. Nehmen Sie gegebenenfalls eine Schere zur Hilfe.

5. Montage:

- 5.1 Setzen Sie die Bürstenwalze zuerst mit der dreieckigen Aussparung zurück in das Fach.
 - 5.2 Führen Sie das andere Ende der Bürstenwalze mit dem eckigen Lager in die Aussparung unter die Verriegelung.
6. Schließen Sie die Verriegelung der Bürstenwalze. Stellen Sie sicher, dass die Bürstenwalze richtig sitzt, bevor Sie die Bodendüse wieder benutzen.

Staubbehälter mit Filtereinheit

Für die Reinigung dieser Bauteile lesen Sie bitte im Kapitel „Wartung“.

Aufbewahrung

- Reinigen Sie das Gerät wie beschrieben und lassen Sie es vollständig trocknen.
- Sie können die zuvor montierte Wandhalterung zur Aufbewahrung nutzen.
- Wir empfehlen, das Gerät in der Original-Verpackung aufzubewahren, wenn Sie es über einen längeren Zeitraum nicht benutzen möchten.

ⓘ HINWEIS zur Akku-Lebensdauer:

Auch im ausgeschalteten Zustand entlädt sich der Akku stetig. Falls Sie das Gerät längere Zeit nicht verwenden, laden Sie den Akku mindestens alle 4 bis 6 Wochen auf.

- Lagern Sie das Gerät immer außerhalb der Reichweite von Kindern an einem gut belüfteten und trockenen Ort.
- Die Lagertemperatur sollte zwischen 10 °C und 20 °C liegen.

Störungsbehebung

Störung	Mögliche Ursache	Abhilfe
Das Gerät ist ohne Funktion.	Das Netzteil ist angeschlossen.	Trennen Sie das Gerät vom Netzteil.
	Der Akku ist leer.	Laden Sie den Akku auf.
	Der Akku ist defekt.	Wenden Sie sich an unseren Service oder an Ihren Händler.
Eine einzelne Kontrollleuchte blinkt. Danach schaltet die Elektronik den Motor aus.	Der Akku ist leer.	Laden Sie den Akku auf.
Schwache Saugleistung.	Der Akku ist fast leer.	Laden Sie den Akku auf.
	Der Staubbehälter ist voll.	Entleeren Sie den Staubbehälter.
	Die Filter sind verschmutzt.	Reinigen Sie die Filter wie unter „Wartung“ beschrieben.
		⚠ ACHTUNG: Nehmen Sie den Betrieb nur mit trockenen Filtern wieder auf!
Geräusche während des Betriebs.	Es befindet sich ein aufgesaugter Fremdkörper in der Bodendüse.	Entfernen Sie den Fremdkörper. Wenn nötig, trennen Sie die Bodendüse vom Saugrohr.

Störung	Mögliche Ursache	Abhilfe
Die Bodendüse mit Turbo-Bürste funktioniert nicht.	Die Bürstenwalze ist mit Schmutz blockiert.	Reinigen Sie die Bodendüse wie unter „Reinigung“ beschrieben.
	Das Saugrohr und/oder die Bodendüse sind nicht richtig montiert.	Überprüfen Sie die Montage.
Der Akku hält die Aufladung nicht.	Der Akku hat das Ende seiner Lebensdauer erreicht.	Wenden Sie sich an unseren Service oder an Ihren Händler.

Technische Daten

Modell: PC-BS 3085 A
 Nettogewicht
 (Handgerät mit Saugrohr und Bodendüse): ca. 2,0 kg
 Schutzklasse (Gerät): III
 Schutzklasse (Netzteil): II

Akku: 25,55 V, 2600 mAh Li-Ion
 Laufzeit: 40 Minuten maximal
 Ladezeit: ca. 4,5 Stunden

Technische und gestalterische Änderungen im Zuge stetiger Produktentwicklungen vorbehalten.

Produktdaten gemäß Verordnung (EU) 2019/1782 Netzteile

Angaben zum verwendeten Netzteil	Wert	Einheit
Clatronic International GmbH Handelsregisternummer HRB 9158 Industriering Ost 40, 47906 Kempen Deutschland		
Marke	ProfiCare	
Modellkennung	PC-BS 3085 A	
Eingangsspannung	100–240	V
Eingangswechselstromfrequenz	50/60	Hz
Ausgangsspannung	31,5	V
Ausgangsstrom	0,5	A
Ausgangsleistung	15,8	W
Durchschnittliche Effizienz im Betrieb	86,6	%
Effizienz bei geringer Last (10%)	78,1	%
Leistungsaufnahme bei Nulllast	0,08	W

Relevanten Lastbedingungen:

Prozentsatz des Ausgangsstroms Typenschild

Belastungszustand 1	100% ± 2%
Belastungszustand 2	75% ± 2%
Belastungszustand 3	50% ± 2%
Belastungszustand 4	25% ± 2%
Belastungszustand 5	10% ± 1%
Belastungszustand 6	0% (Leerlaufzustand)

Hinweis zur Richtlinienkonformität

Hiermit erklärt der Hersteller, dass sich das Gerät PC-BS 3085 A in Übereinstimmung mit den folgenden Anforderungen befindet:

- Europäische Niederspannungsrichtlinie 2014/35/EU
- EU-Richtlinie für elektromagnetische Verträglichkeit 2014/30/EU
- Ökodesign Richtlinie 2009/125/EG
- RoHS-Richtlinie 2011/65/EU & (EU) 2015/863

Garantie

Garantiebedingungen

1. Gegenüber Verbrauchern gewähren wir bei privater Nutzung des Geräts eine Garantie von 24 Monaten ab Kaufdatum.

Ist das Gerät zur gewerblichen Nutzung geeignet, gewähren wir beim Kauf durch Unternehmer für das Gerät eine Garantie von 12 Monaten.

Die Garantiezeit für Verbraucher reduziert sich auf 12 Monate, sofern sie ein zur gewerblichen Nutzung geeignetes Gerät – auch teilweise – gewerblich nutzen.

2. Voraussetzung für unsere Garantieleistungen sind der Kauf des Geräts in Deutschland sowie die elektronische Übersendung einer Kopie des Kaufbelegs (wird bei der Anmeldung zur Garantieabwicklung automatisch abgefragt, siehe Punkt Garantieabwicklung).

Befindet sich das Gerät zum Zeitpunkt des Garantiefalles im Ausland, muss es auf Kosten des Käufers uns zur Erbringung der Garantieleistungen zur Verfügung gestellt werden.

- Mängel müssen innerhalb von 14 Tagen nach Erkennbarkeit uns gegenüber schriftlich angezeigt werden. Besteht der Garantieanspruch zu Recht, entscheiden wir, auf welche Art der Schaden/Mangel behoben werden soll, ob durch Reparatur oder durch Austausch eines gleichwertigen Gerätes.
- Garantieleistungen werden nicht für Mängel erbracht, die auf der Nichtbeachtung der Gebrauchsanweisung, unsachgemäßer Behandlung oder normaler Abnutzung des Geräts beruhen. Garantieansprüche sind ferner ausgeschlossen für leicht zerbrechliche Teile, wie zum Beispiel Glas oder Kunststoff. Schließlich sind Garantieansprüche ausgeschlossen, wenn nicht von uns autorisierte Stellen Arbeiten an dem Gerät vornehmen.
- Durch Garantieleistungen wird die Garantiezeit nicht verlängert. Es besteht auch kein Anspruch auf neue Garantieleistungen. Diese Garantieerklärung ist eine freiwillige Leistung von uns als Inverkehrbringer des Gerätes. Die gesetzlichen Gewährleistungsrechte (Nacherfüllung, Rücktritt, Schadensersatz und Minderung) werden durch diese Garantie nicht berührt.

Stand 08 2021

Garantieabwicklung

Sollte Ihr Gerät innerhalb der Garantiezeit einen Mangel aufweisen, lässt es sich in unserem Serviceportal zur kostenlosen Garantieabwicklung anmelden.

Bitte besuchen Sie hierzu unsere Service-Seite

www.proficare-germany.de/service und klicken Sie auf Kundenservice. Bitte folgen Sie den Anweisungen zur Garantieabwicklung.

Sie erhalten nach Abschluss der Anmeldung ein Versandticket per E-Mail sowie weitere Informationen rund um die Abwicklung Ihrer Reklamation.

Das Versandticket kleben Sie bitte auf den Karton Ihres gut verpackten Gerätes und geben ihn bei der nächsten Annahmestelle unseres Paketdienstleisters ab.

Bitte achten Sie darauf, eine Kopie Ihres Kaufbeleges (Kassenbon, Rechnung, Lieferschein) als Garantienachweis bei der Anmeldung zur Garantieabwicklung hochzuladen, da wir sonst keine kostenlosen Garantieleistungen erbringen können.

Weiter finden Sie unter **www.proficare-germany.de/service**

- einen Downloadbereich für Bedienungsanleitungen, Kataloge sowie produktspezifische Downloads (z. B. EU-Datenblätter)
- einen Zugang zu unserem Ersatzteile- und Zubehör-Shop
- eine Übersicht über aktuelle Kundeninformationen

Stand 08 2021

Entsorgung

Akku-/Batterieentsorgung



Das Gerät enthält einen wiederaufladbaren Akku. Verbrauchte Batterien / Akkumulatoren (Akkus) gehören nicht in den Hausmüll.

Der Akku muss entnommen werden, bevor das Produkt entsorgt wird.

WARNUNG:

- Trennen Sie das Gerät vom Netzteil, bevor Sie den Akku ausbauen!
- Entnehmen Sie den Akku nur im entladenen Zustand.
- Um den Akku-Pack entnehmen zu können, müssen Sie insgesamt 12 Kreuzschlitzschrauben entfernen und das Gerät zerlegen.

Informationen, wo Batterien / Akkus zu entsorgen sind, erhalten Sie über Ihre Kommunen oder die Gemeindeverwaltungen.

Bedeutung des Symbols „Mülltonne“



Schonen Sie unsere Umwelt, Elektrogeräte gehören nicht in den Hausmüll.

Nutzen Sie die für die Entsorgung von Elektrogeräten vorgesehenen Sammelstellen und geben dort Ihre Elektrogeräte ab, die Sie nicht mehr benutzen werden.

Sie helfen damit die potenziellen Auswirkungen durch falsche Entsorgung auf die Umwelt und die menschliche Gesundheit zu vermeiden.

Sie leisten damit Ihren Beitrag zur Wiederverwertung, zum Recycling und zu anderen Formen der Verwertung von Elektro- und Elektronik-Altgeräten.

Informationen, wo die Geräte zu entsorgen sind, erhalten Sie über Ihre Stadt oder die Gemeindeverwaltung.

Gebruiksaanwijzing

Dank u voor het kiezen van ons product. Wij hopen dat u het gebruik van het apparaat zult genieten.

Symbolen in deze gebruiksaanwijzing

Belangrijke aanwijzingen voor uw veiligheid zijn speciaal gekenmerkt. Neem deze aanwijzingen strikt in acht om ongevallen en schade aan het apparaat te vermijden:



WAARSCHUWING:

Waarschuwt voor gevaren voor uw gezondheid en toont mogelijk letsel risico's.



LET OP:

Wijst op mogelijke gevaren voor het apparaat of andere voorwerpen.



OPMERKING:

Kenmerkt tips en informatie voor u.

Inhoud

Overzicht van de bedieningselementen.....	3
Algemene opmerkingen.....	13
Speciale veiligheidsinstructies voor dit apparaat	14
Opladbare lithium-ionaccu (Li-ion)	15
Veilige hantering van oplaadbare lithium-ionaccu's	15
De levensduur van de oplaadbare Li-ionaccu verlengen.....	15
Het apparaat uitpakken	15
Overzicht van de bedieningselementen /	
Omvang van de levering	15
Opmerkingen voor het gebruik	16
Het apparaat aan / uitschakelen	16
Ingebruikname	16
Zuigbuis	16
Vloerzuigmond met turboborstel.....	16
Flexibele zuigslang.....	16
Mondstukken	16
Muurhouder installeren.....	17
De accu opladen	17
Het apparaat gebruiken.....	17
Einde van de werking.....	18
Onderhoud.....	18
Legen van de stofcontainer	18
Het filtersysteem	18
Reiniging.....	18
Vloerzuigmond	19
Stofcontainer met filtereenheid	19

Opslaan	19
Probleemoplossing	19
Technische gegevens.....	20
Productspecificaties in overeenstemming met de verordening (EU) 2019/1782 voedingen	20
Verwijdering.....	21
Batterijen / accu's verwijdering	21
Betekenis van het symbool "vuilnisemmer"	21

Algemene opmerkingen

Lees vóór de ingebruikname van dit apparaat de handleiding uiterst zorgvuldig door en bewaar deze goed, samen met het garantiebewijs, de kassabon en zo mogelijk de doos met de binnenverpakking. Geef ook de handleiding mee wanneer u de machine aan derden doorgeeft.

- Gebruik het apparaat uitsluitend privé en uitsluitend voor de voorgeschreven toepassing. Dit apparaat is niet geschikt voor commercieel gebruik.
- De voedingsadapter alleen in droge omgevingen gebruiken.
- De voedingsaansluitingen niet met natte handen aanraken!
- Schakel het apparaat uit als het apparaat niet gebruikt wordt, bij het aansluiten van accessoires, tijdens het reinigen, en wanneer storingen zich voordoen.
- Het apparaat voor het reinigen indien nodig loskoppelen van de voedingsadapter.
- Zorg ervoor dat de kabel van de voedingsadapter niet wordt geknikt, bekneeld, overreden of in contact komt met warmtebronnen.
- Het apparaat niet gebruiken als de adapter is beschadigd.
- Het apparaat niet zelf repareren, maar een erkende specialist raadplegen.
- Het apparaat en de netkabel moeten regelmatig op zichtbare schade worden gecontroleerd. Wanneer u schade vaststelt, mag het apparaat niet meer worden gebruikt.
- Gebruik alleen originele reserveonderdelen.
- Laat om veiligheidsredenen geen verpakkingsdelen (plasticzak, doos, piepschuim, enz.) binnen het bereik van uw kinderen liggen.



WAARSCHUWING:

Laat kleine kinderen niet met de folie spelen. Er bestaat gevaar voor verstikking!

Speciale veiligheidsinstructies voor dit apparaat

Het product is voorzien van waarschuwings- en informatiesymbolen:

NERLANDS



Aanwijzingen doorlezen!



Gebruik alleen de voedingseenheid "GQ18-315050-AG"! Om de oplaadbare batterijen op te laden, gebruik alleen de afneembare voedingseenheid die met dit apparaat is meegeleverd.

- Het apparaat is bedoeld om te worden gebruikt met een zeer lage veiligheidsspanning. Uitsluitend aansluiten op een stroomtoevoer die overeenkomt met de specificaties op het typeplaatje.
- Als de aansluitkabel van dit apparaat is beschadigd, dient deze te worden vervangen met een speciale aansluitkabel die verkrijgbaar is bij de fabrikant.
- Dit apparaat wordt van stroom voorzien door oplaadbare batterijen die niet kunnen worden vervangen.
- Dit apparaat kan alleen worden gebruikt door kinderen vanaf 8 jaar, personen met verminderde fysieke, zintuiglijke of mentale vermogens, of personen met onvoldoende kennis en ervaring als zij begeleid worden of zijn geïnstrueerd in het veilig gebruik van het apparaat en de gevaren begrijpen.
- Kinderen mogen niet met het apparaat spelen.
- Reinigen en gebruikersonderhoud mag niet door kinderen worden uitgevoerd zonder begeleiding.
- Zuig geen ontvlambare substanties of vloeistoffen op!
- Gebruik dit apparaat niet voor het verwijderen van tonerdeeltjes van een laserprinter of kopieerapparaat om een brand of explosie te vermijden.
- Zuig nooit hete as, spitse of scherpe voorwerpen op!

• Nooit stofzuigen zonder geïnstalleerde filter.

Oplaadbare lithium-ionaccu (li-ion)

Het apparaat is uitgerust met een oplaadbare li-ionaccu. Dit resulteert in vele voordelen in vergelijking met andere batterijen en accu's:

- Een hoge celspanning (meer volt)
- Geen geheugeneffect
- Een lage zelfontlading

Veilige hantering van oplaadbare lithium-ionaccu's

Li-ionaccu's worden over het algemeen als veilig beschouwd. Gevaren kunnen echter optreden door mechanische schade, elektrische defecten en thermische effecten.

Mechanische schade kan leiden tot het lekken van gassen of vloeistoffen die zeer irriterend, ontvlambaar of zelf giftig kunnen zijn.

Een elektrische fout, zoals een kortsluiting, kan leiden tot oververhitting en een brand.

Zelfs het verwarmen van de behuizing van een li-ionaccu, bijv. door zonlicht of een verwarmingselement, kan leiden tot een brand of een explosie.

Li-ionaccu's zijn echter veilig wanneer ze op een juiste manier worden gehanteerd. Alleen wanneer ze verkeerd worden gebruikt of opgeslagen, zijn ze gevaarlijk. Daarom:

- Vermijd een temperatuur boven 40 °C of onder 0 °C.
- Laad het apparaat of de oplaadbare accu niet vallen.
- Als de li-ionaccu gevallen en nu beschadigd is, gebruik het niet langer.
- Wanneer het apparaat wordt opgeborgen of afgedankt, bedek de aansluitklemmen met tape om kortsluiting te vermijden.
- Lever afgedankte accu's in bij de winkel waar u het hebt gekocht of een gepast inzamelpunt in uw gemeente.

De levensduur van de oplaadbare li-ionaccu verlengen

Bij li-ionaccu's, zelfs meer dan bij andere accu's, kan de levensduur worden verlengd door ze op een juiste manier te hanteren. De volgende eenvoudige oplaad- en opslaginstructies zorgen voor een langdurig behoud van het accuvermogen:

- **Temperatuur:** Het ideale temperatuurbereik voor deze accu is tussen 10 en 25 °C. Een hogere temperatuur kan tot vroegtijdige veroudering leiden.
- **Opladen en ontladen:** Vermijd tijdens oplaadcycli zowel een volledige oplading als diepe ontlading. Wanneer het oplaadproces van de accu is voltooid, ont-koppel de lader meteen. Een oplading tot 90% is ideaal. De accu heeft tevens een langere levensduur wanneer deze niet tot 0% wordt ontladen. Wanneer mogelijk, laad de accu altijd op zodra het een laadstatus van 30% bereikt.

- **Opslag:** Berg accu's altijd op in een droge plaats en op een gematigde temperatuur tussen 10 °C en 20 °C. Houd tevens rekening met het effect van zelfontlading. Als de accu reeds leeg is, kan dit effect leiden tot een diepe ontlading en schade aan de accu. Als u denkt de accu langere tijd niet te gebruiken, kunt u dit effect opheffen. Wij bevelen vervolgens aan om de accu voor opslag tot ca. 40% op te laden. Controleer ten laatste binnen de maand de laadstatus van de accu.

Het apparaat uitpakken

1. Verwijder het apparaat uit de verpakking.
2. Controleer de levering op volledigheid.
3. Controleer het apparaat op transportschade, om gevaren te voorkomen.

i OPMERKING:

In het geval van transportschade dient u onmiddellijk contact op te nemen met de dealer. Gebruik nooit een beschadigd apparaat!

Overzicht van de bedieningselementen / Omvang van de levering

- 1 Controlelampjes
- 2 ECO toets
- 3 Aansluiting voor de voedingseenheid
- 4 Handvat
- 5 Aan/uit toets 
- 6 Stofcontainer
- 7 Openingsklep
- 8 Zuigbuisontgrendeling
- 9 Gecombineerde stofferings-/borstelzuigmond
- 10 Ontgrendeling van stofferings-/borstelzuigmond
- 11 Ontgrendeling van spleetzuigmond
- 12 Spleetzuigmond
- 13 Losmaken van de zuigmond
- 14 Vloerzuigmond met turboborstel
- 15 Zuigbuis
- 16 Accessoirehouder
- 17 Opener/vergrendeling van de klep
- 18 Ontgrendeling stofcontainer
- 19 Motorbehuizing/Handset

Niet afgebeeld

- 1× Zuigslang
- 1× Voedingsadapter
- 1× Muurhouder
- 2× Plug
- 2× Schroef

Opmerkingen voor het gebruik

- Het apparaat is met name geschikt voor het snel opzuigen van kleine hoeveelheden droog vuil of stof.
- Het apparaat wordt aangedreven met behulp van een opgeladen accu. Opladen doet u via de meegeleverde voedingsseenheid.
- Directe stroomtoevoer via de voedingsadapter is niet mogelijk.
- Hang het apparaat op de meegeleverde muurbevestiging wanneer u het niet gebruikt. Het dient ook als een laadstation.

⚠ LET OP:

Het apparaat kan niet zelfstandig rechtop staan. Als u de muurbevestiging niet gebruikt, plaatst u de stofzuiger voorzichtig op de vloer.

- Deze stofzuiger met oplaadbare batterijen is geen adequate vervanging voor een conventionele vloerstofzuiger. Vooral op hoogpolig tapijt is de reinigingsprestatie niet voldoende vanwege het ontwerp.
- Verontreinigde filters verminderen de zuigkracht van de stofzuiger. Daarom raden we aan om de bestaande vuilfilters regelmatig te reinigen.
- In het ideale geval reinigt u de filters wanneer ze langdurig zijn gebruikt.
- Controleer regelmatig en reinig het elektrische vloermondstuk.
- Reinig zwaar vervuilde vloeren indien nodig meerdere malen en/of gebruik een conventionele 230 V~ vloerstofzuiger.

Het apparaat aan / uitschakelen

- De toets (5) schakelt het apparaat aan en uit. Druk slechts kort op de toets. U hoeft de toets **niet** ingedrukt te houden.
- Het apparaat start op hoog vermogen.
- Druk op de ECO toets om tussen de lage en hoge zuigkracht te schakelen. In de ECO modus kunt u de levensduur van de oplaadbare accu verlengen.

Ingebruikname

Zuigbuis

- Druk de zuigbuis met de twee contactpunten in de aansluiting op de handset. Het moet hoorbaar vastklikken.
- Om de zuigbuis los te koppelen drukt u op de toets (8) en trekt tegelijkertijd aan de buis.
- Gebruik de beugel om de stofferings-/borstelzuigmond en de spleetzuigmond op de zuigbuis te bevestigen. U hebt aldus de accessoires altijd binnen handbereik.

Vloerzuigmond met turboborstel

- Het vloermondstuk is geschikt voor alle vloerbedekkingen behalve hoogpolige tapijten.

- Tijdens het gebruik gaan de LEDs op de zuigmond branden, zodat u op donkere plekken beter kunt zien.

⚠ LET OP:

U kunt de LEDs **niet** vervangen.

- Schuif het onderste deel van de zuigbuis op de aansluiting van de zuigmond. Let op de contactpennen op het vloermondstuk. De zuigbuis moet hoorbaar vastklikken.
- Om de zuigbuis los te koppelen drukt u op de toets (13) en trekt tegelijkertijd aan de buis.

Flexibele zuigslang

Dankzij deze uitbreidbare zuigslang bereik je elk moeilijk te bereiken gebied.

- Steek het uiteinde van de zuigslang, waar de ontgrenzingsdeling zich bevindt, in de aansluiting op de handset. Let op de uitsparing voor de vrijgave op de handset. De aansluiting moet hoorbaar vastklikken.
- Om de zuigslang los te koppelen, drukt u op de ontgrenzingsdeling van de zuigslang en trekt u deze er tegelijkertijd af.

Mondstukken

Er zijn drie verschillende manieren om deze sproeiers op het apparaat aan te sluiten:

Aansluiting op de handset

- Sluit een van de zuigmonden aan op de aansluiting op de handset. Let op de uitsparing voor de vrijgave op de handset. De aansluiting moet hoorbaar vastklikken.
- Om het betreffende mondstuk los te maken, drukt u op de ontgrenzingsdeling (10 of 11) terwijl u er tegelijkertijd aan trekt.

Aansluiting op de zuigbuis

Aan de onderkant van de zuigbuis vindt u dezelfde stekerverbinding als op de handset. Monteer / demonteer het mondstuk zoals hierboven beschreven.

Aansluiting op de flexibele zuigslang

- Let op de uitsparing met de geleider op de aansluiting van de zuigslang.
- Neem een zuigmond en steek deze in de zuigslang. De aansluiting moet hoorbaar vastklikken.
- Om het betreffende mondstuk los te maken, drukt u op de ontgrenzingsdeling (10 of 11) terwijl u er tegelijkertijd aan trekt.

Spleetzuigmond

Voor het stofzuigen van hoeken, spleten en kleine ruimtes.

Gecombineerde stofferings-/borstelzuigmond

Deze zuigmond is geschikt voor het verwijderen van stof van kleinere oppervlakken zoals bekleding, meubels of gordijnen. Gebruik de zuigmond met een aangesloten borstel om het te reinigen oppervlak te beschermen tegen krassen.

- Druk hiervoor op toets en druk de borstel op het einde van de mond. Hij moet vastzitten.
- Druk de toets opnieuw in om de borstel weer los te maken.

Muurhouder installeren

WAARSCHUWING:

Controleer eerst of er geen kabels in de muur zitten die beschadigd kunnen raken!

LET OP:

Plaats de muurhouder zo, dat het apparaat niet in direct zonlicht of dicht bij andere warmtebronnen hangt.

OPMERKING:

Als u de muurbevestiging tegelijkertijd als laadstation wilt gebruiken, moet er een stopcontact in de buurt zijn.

1. Meet de hoogte voor de muurhouder. Houd de stofzuiger tegen de muur als deze volledig gemonteerd is met de zuigbuis en de zuigmond.
2. Meet de afstand tussen de twee langwerpige gaten van de beugel en boor twee gaten in de muur terwijl u deze afstand behoudt.
3. Steek de pluggen in de muur.
4. Gebruik een schroevendraaier om de schroeven in de pluggen te schroeven en zorg ervoor dat ze ongeveer 3-4 mm uitsteken.
5. Gebruik de schroeven om de beugel tegen de muur te hangen.

De accu opladen

LET OP:

Laad de oplaadbare accu niet op zonder dat u er zicht op hebt.

1. Schakel het apparaat uit.
2. Sluit de voedingsstekker aan op een van de onderstaande aansluitingen.
 - Een aansluitbus (3) bevindt zich direct op het apparaat.
 - Als je de muurbeugel al hebt gemonteerd, gebruik dan de aansluitbus aan de onderkant van de muurbeugel. Hang het apparaat in de muurbeugel. Bevestig het altijd eerst aan de bovenkant van de vergrendeling. De aansluiting moet hoorbaar vastklikken.
3. Verbind de voedingsadapter met een gecertificeerd stopcontact. Laad het apparaat ong. 4,5 uur op voor het eerste gebruik.

OPMERKING:

- De controlelampjes geven de laadtoestand van de oplaadbare accu aan. (25 %, 50 %, 75 %, 100 %)
- Het apparaat regelt het opladen elektronisch, wat te ver opladen voorkomt.

OPMERKING:

- Het opladen is voltooid wanneer alle 4 controlelampjes branden.
- Wanneer het apparaat van de netadapter is ontkoppeld, doven de controlelampjes.
- Het is normaal dat het apparaat warm wordt tijdens het opladen.

4. Trek de stekker uit de voedingseenheid zodra de oplaadbare accu volledig is opgeladen.

OPMERKING:

Zelfs wanneer het apparaat is uitgeschakeld, zal de oplaadbare accu voortdurend ontladen. Als het apparaat niet in gebruik is gedurende een langere periode, laad de oplaadbare accu dan minstens één keer elke 4 tot 6 weken op.

Het apparaat gebruiken

U kunt het apparaat gebruiken om de vloer mee te stofzuigen, of als een rechtopstaande stofzuiger (basiseenheid).

1. Het apparaat zonodig loskoppelen van de voedingsadapter.
2. Om het apparaat van de muurbeugel te verwijderen, houdt u de behuizing met één hand vast terwijl u met de andere hand de vergrendeling op de muurbeugel omhoog schuift.
3. Schakel het apparaat in.

LET OP:

- De zuigopening mag nooit verstopt zijn. Een obstakel kan leiden tot oververhitting en schade aan de motor.
- Als de borstelrol in het vloermondstuk niet meer draait, kan deze door een vreemd voorwerp worden geblokkeerd. Als dit het geval is, verwijder de verstopping zoals beschreven in de sectie "Reiniging" ⇨ "Vloerzuigmond". U kunt het apparaat vervolgens verder gebruiken.

OPMERKING:

- Wij raden bij het gebruik van de zuigmond de hoge zuigkracht aan.
- Tijdens bedrijf, afhankelijk van de oplaadcapaciteit van de oplaadbare accu, zijn 1 tot 4 controlelampjes verlicht.
- We raden aan de accu op te laden als de controlelampjes een restcapaciteit van slechts 25% weergeven.
- Wanneer de oplaadbare accu leeg raakt, zal het laatste controlelampje enkele seconden knipperen. Om een volledige ontlading van de accu te voorkomen, schakelt de elektronica de motor automatisch uit. Laad de accu op.

Einde van de werking

1. Schakel het apparaat uit.
2. Als u de muurhouder al geïnstalleerd hebt, kunt u de stofzuiger ophangen.

Onderhoud

Legen van de stofcontainer

1. Het apparaat zonnodig loskoppelen van de voedingsadapter.
2. Indien nodig, verwijderd u de zuigbuis of het mondstuk van het apparaat.
3. Houd het apparaat met de openingsklep boven een vuilnisbak.
4. Leeg de inhoud van de stofcontainer. Druk vervolgens op de vergrendeling (17) op de stofbak om de klep te openen.
5. Sluit de klep weer. Het slot op de stofcontainer moet pakken.

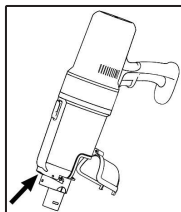

Het filtersysteem

Uw apparaat beschikt over 2 filters. Het gewone stofzakstelsysteem is vervangen door een transparante stofcontainer. De hogere doorstromingsnelheid van de container maakt het mogelijk om grof vuil en de kleinste zwevende deeltjes te scheiden van de "aangezogen lucht".

Het is niet nodig om stofzakken te kopen.

De filters moeten regelmatig worden gereinigd.

⚠ LET OP:

- Was het filter nooit in de wasmachine.
- Dompel het stofreservoir **nooit** onder in water. Spoel het ook niet uit met water. Dit kan de elektronica beschadigen.
- Gebruik geen haardroger om het te drogen.
- Gebruik het apparaat pas weer als alle filters volledig droog en correct zijn gemonteerd.

De filtereenheid

De filtereenheid bevindt zich in het stofreservoir en bestaat uit:

- HEPA-filter
- Groffilter

Ga als volgt te werk om de filtereenheid te reinigen:

1. Leeg de stofcontainer zoals hierboven beschreven. (Stappen 1-5)

2. Het demonteren van de filtereenheid

- 2.1 Houd het apparaat met uw linkerhand vast aan het handvat. Let op de symbolen (drie stippen) op het apparaat. Schuif de stofbakontgrendeling (18) en draai tegelijkertijd de stofbak naar links. Het ● symbool op de stofbak bevindt zich nu onder het linker ● symbool op de handset. Het stofreservoir kan nu van de behuizing worden losgemaakt.
- 2.2 Verwijder het HEPA filter door aan de "UP" markering te trekken.
- 2.3 Trek het grove filter met de handgreep uit het stofreservoir. De greep van het handvat bevindt zich aan de zijkant van de ontgrendeling (18).

3. De filters reinigen

- 3.1 Houd beide filters boven een vuilnisbak en klop het stof eruit. U kunt het HEPA-filter tevens schoonvegen. In geval van zware vlekken, reinigt u de filters onder lopend water.
- 3.2 Laat de filters volledig aan de lucht drogen alvorens ze weer terug te plaatsen!
- 3.3 Veeg de stofcontainer af met een vochtige doek en droog hem dan af.

4. Het monteren van de filtereenheid

- 4.1 Plaats het groffilter in de stofcontainer. Let op de uitsparingen in de stofbak. Oefen **niet te veel kracht** uit bij het plaatsen van het grove filter, anders is het moeilijk te verwijderen.
- 4.2 Plaats het HEPA-filter opnieuw in het groffilter. De "UP" markering moet naar boven wijzen.
- 4.3 Plaats vervolgens de stofcontainer weer op de handset. Bevestig de stofbak op de handset met het ● symbool op de stofcontainer onder het linker ● symbool op de handset. Draai vervolgens de stofbak tot aan de aanslag naar rechts. Het ● symbool op het stofreservoir moet nu onder het rechter ● symbool op de handset staan. De aansluiting moet hoorbaar vastklikken.

Reiniging



WAARSCHUWING:

- Het apparaat altijd loskoppelen van de voedingsadapter voor het reinigen!

WAARSCHUWING:

- Dompel de motorbehuizing voor de reiniging in geen geval onder in water. Dit zou tot een elektrische schok of brand kunnen leiden.

LET OP:

- Gebruik geen draadborstel of andere schurende voorwerpen.
- Gebruik geen scherpe of schurende reinigingsmiddelen.
- De afzonderlijke onderdelen zijn niet vaatwasserbestendig.
- De behuizing kan met een licht bevochtigde doek afgeveegd worden.
- Veeg de voedingsadapter altijd af met een droge doek.

Vloerzuigmond

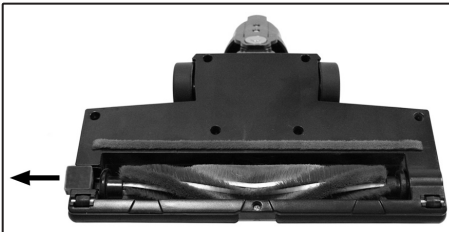

1. Maak de zuigmond los van de zuigbuis.
2. Draai de zuigmond, zodat u de onderkant kunt zien. Duw de vergrendeling zo ver mogelijk naar buiten.
3. Trek de rolborstel eruit.
4. Verwijder om de borstel gedraaide draadjes en haar. Gebruik indien nodig een schaar.
5. **Montage:**
 - 5.1 Breng de borstelrol opnieuw in het vak aan, met eerst de driehoekige uitsparing.
 - 5.2 Stop het ander uiteinde van de borstelrol met de vierkante lager in de inkeping onder de sluiting.

6. Sluit de vergrendeling van de rolborstel. Zorg dat de borstelrol juist is geplaatst voordat de vloerborstel opnieuw wordt gebruikt.

Stofcontainer met filtereenheid

Voor het reinigen van deze onderdelen leest u het hoofdstuk "Onderhoud".

Opslaan

- Reinig het apparaat zoals beschreven en laat het drogen.
- U kunt voor het opbergen de hiervoor gemonteerde wanhouder gebruiken.
- Wij raden aan het apparaat in de originele verpakking op te bergen wanneer u het voor langere tijd niet gebruikt.

OPMERKING t.a.v. de levensduur van de oplaadbare accu:

Zelfs wanneer het apparaat is uitgeschakeld, zal de oplaadbare accu voortdurend ontladen. Als het apparaat niet in gebruik is gedurende een langere periode, laad de oplaadbare accu dan minstens één keer elke 4 tot 6 weken op.

- Berg het apparaat altijd op buiten bereik van kinderen en op een droge, goed geventileerde plek.
- De opslagtemperatuur moet tussen 10 °C en de 20 °C zijn.

Probleemoplossing

Probleem	Mogelijke oorzaak	Oplossing
Het apparaat werkt niet.	De voedingseenheid is aangesloten.	Het apparaat zonodig loskoppelen van de voedingsadapter.
	De oplaadbare accu is leeg.	Laat de accu op.
	De oplaadbare accu is defect.	Neem contact op met onze dienst of een specialist.
Een enkel controlelampje knippert. De elektronica schakelt dan de motor uit.	De oplaadbare accu is leeg.	Laat de accu op.

Probleem	Mogelijke oorzaak	Oplossing
Weinig zuigkracht.	De oplaadbare accu is bijna leeg.	Laat de accu op.
	De stofcontainer is vol.	Leeg de stofcontainer.
	De filters zijn vervuild.	Maak de filters schoon, zoals beschreven onder "Onderhoud". ⚠ LET OP: Gebruik het apparaat pas weer met droge filters.
Luid geluid tijdens gebruik.	Een vreemd voorwerp is in de zuigmond vast komen te zitten.	Verwijder het voorwerp. Maak indien nodig de zuigmond los van de zuigbuis.
De zuigmond met turboborstel doet het niet.	De rolborstel is geblokkeerd door vuil.	Reinig de zuigmond zoals beschreven in "Reiniging".
	Zuigbuis en/of zuigmond niet goed gemonteerd.	Controleer de juiste montage van de componenten.
De oplaadbare accu houdt geen lading vast.	De oplaadbare accu is aan het einde van zijn levensduur.	Neem contact op met onze dienst of een specialist.

Technische gegevens

Model:..... PC-BS 3085 A
 Nettogewicht
 (handset met zuigbuis en vloermondstuk):..... ong. 2,0 kg
 Beschermingsklasse (apparaat):..... III
 Beschermingsklasse (voedingsadapter): II

Oplaadbare accu:25,55 V, 2600 mAh Li-Ion
 Gebruikduur: 40 minuten maximaal
 Oplaatijd: ong. 4,5 uur

Het recht om technische en ontwerp aanpassingen te maken in de loop van voortdurende productontwikkeling blijft voorbehouden.

Dit apparaat is gekeurd conform de op dit moment van toepassing zijnde CE-richtlijnen zoals bijvoorbeeld elektromagnetische compatibiliteit en laagspanningsvoorschriften en is geconstrueerd volgens de nieuwste veiligheidstechnische voorschriften.

Productspecificaties in overeenstemming met de verordening (EU) 2019/1782 voedingen

Informatie over de gebruikte voeding	Waarde	Eenheid
Clatronic International GmbH Commercieel registernummer HRB 9158 Industriering Ost 40, 47906 Kempen Duitsland		
Handelsmerk	ProfiCare	
Model identificatie	PC-BS 3085 A	
Ingangsspanning	100–240	V

Informatie over de gebruikte voeding	Waarde	Eenheid
Ingang wisselstroomfrequentie	50/60	Hz
Uitgangsspanning	31,5	V
Uitgangsstroom	0,5	A
Uitgangsvermogen	15,8	W
Gemiddelde efficiëntie bij gebruik	86,6	%
Efficiëntie bij lage belasting (10 %)	78,1	%
Verbruik zonder belasting	0,08	W

De relevante belastingsomstandigheden zijn als volgt:
 Percentage van naamplaatje uitgangsstroom

Situatie met belasting 1	100 % ± 2 %
Situatie met belasting 2	75 % ± 2 %
Situatie met belasting 3	50 % ± 2 %
Situatie met belasting 4	25 % ± 2 %
Situatie met belasting 5	10 % ± 1 %
Situatie met belasting 6	0 % (situatie zonder belasting)

Verwijdering

Batterijen / accu's verwijdering



Het apparaat bevat een oplaadbare accu. Batterijen / accu's dienen niet weggegooid te worden met het normale huisafval.

De batterijen / accu's moeten worden verwijderd alvorens het product weg te gooien.

WAARSCHUWING:

- Ontkoppel het apparaat van de netvoeding voordat u de oplaadbare accu verwijderd.
- Verwijder de oplaadbare accu alleen als het ontladen is.
- Om de batterij te verwijderen, moet u in totaal 12 kruiskopschroeven verwijderen en vervolgens het apparaat demonteren.

Informatie over waar batterijen / accu's kunnen worden afgevoerd kan bij uw gemeente worden verkregen.

Betekenis van het symbool "vuilnisemmer"



Bescherm ons milieu, elektrische apparaten horen niet in het huisafval.

Maak voor het afvoeren van elektrische apparaten gebruik van de voorgeschreven verzamelpunten en geef daar de elektrische apparaten af die u niet meer gebruikt.

Daardoor helpt u de potentiële effecten te voorkomen die een verkeerde afvoer op het milieu en de menselijke gezondheid kunnen hebben.

Op deze wijze levert u uw bijdrage aan het hergebruik, de recycling en andere verwerkingsvormen voor oude elektronische en elektrische apparaten.

Voor informatie over verzamelpunten voor uw apparaten kunt u contact opnemen met uw gemeente of gemeenteadministratie.

Mode d'emploi

Merci d'avoir choisi notre produit. Nous espérons que vous saurez profiter votre appareil.

Symboles de ce mode d'emploi

Les informations importantes pour votre sécurité sont particulièrement indiquées. Veuillez à bien respecter ces indications afin d'éviter tout risque d'accident ou d'endommagement de l'appareil :

AVERTISSEMENT :

Prévient des risques pour votre santé et des risques éventuels de blessure.

ATTENTION :

Indique les risques pour l'appareil ou tout autre appareil.

NOTE :

Attire votre attention sur des conseils et informations.

Sommaire

Liste des différents éléments de commande	3
Notes générales	22
Conseils de sécurité spécifiques à cet appareil	23
Batteries au lithium-ion rechargeables (Li-ion).....	24
Manipulation en toute sécurité	
des batteries au lithium-ion rechargeables.....	24
Prolonger la durée de vie	
des batteries Li-ion rechargeables.....	24
Déballage de l'appareil.....	24
Liste des différent éléments de commande/	
Contenu de la livraison	24
Notes d'utilisation.....	25
Allumer / éteindre l'appareil	25
Mise en service	25
Tuyau d'aspiration.....	25
Suceur à plancher avec brosse turbo.....	25
Tuyau d'aspiration flexible.....	25
Accessoires de tuyau.....	25
Assemblage du support mural.....	26
Chargement de la batterie rechargeable.....	26
Utilisation de l'appareil.....	26
Fin de fonctionnement	27
Entretien.....	27
Vider le bac de poussière	27
Le système de filtre	27
Nettoyage.....	28
Suceur à plancher	28
Bac à poussière avec élément filtrant.....	28

Stockage	28
Dépannage.....	29
Données techniques.....	29
Caractéristiques techniques du produit	
dans le respect de la réglementation	
(EU) 2019/1782 sur les alimentations électriques.....	29
Élimination.....	30
Mise au rebut de la batterie / d'accumulateur.....	30
Signification du symbole « Poubelle ».....	30

Notes générales

Lisez attentivement ce mode d'emploi avant de mettre l'appareil en marche pour la première fois. Conservez le mode d'emploi ainsi que le bon de garantie, votre ticket de caisse et si possible, le carton avec l'emballage se trouvant à l'intérieur. Si vous remettez l'appareil à des tiers, veuillez-le remettre avec son mode d'emploi.

- N'utilisez cet appareil que pour un usage privé et pour les tâches auxquelles il est destiné. Cet appareil n'est pas prévu pour une utilisation professionnelle.
- L'adaptateur électrique ne convient que pour une utilisation dans des pièces sèches.
- Ne touchez pas l'adaptateur électrique branché avec des mains humides !
- Éteignez l'appareil lorsque l'appareil n'est pas utilisé, pour ajouter des accessoires, pour le nettoyer et en cas de dysfonctionnement.
- En cas de nettoyage, débranchez l'appareil de l'adaptateur électrique.
- Assurez-vous que le câble de l'adaptateur électrique ne soit pas entortillé, coincé, bloqué par un obstacle ou en contact avec des sources de chaleur.
- N'utilisez pas un adaptateur électrique endommagé.
- Ne réparez pas vous-même l'appareil. Contactez toujours un technicien agréé.
- Il y a lieu d'inspecter l'appareil et le bloc d'alimentation régulièrement en vue d'éventuels signes d'endommagements. Lorsqu'un endommagement est détecté, l'appareil ne doit plus être utilisé.
- N'utilisez que les accessoires d'origine.
- Par mesure de sécurité vis-à-vis des enfants, ne laissez pas les emballages (sac en plastique, carton, polystyrène) à leur portée.

AVERTISSEMENT :

Ne pas laisser les jeunes enfants jouer avec le film plastique. **Il y a risque d'étouffement !**

Conseils de sécurité spécifiques à cet appareil

Vous trouverez sur le produit des symboles au caractère d'avertissement ou d'information :



Lisez les instructions !



Utilisez uniquement le bloc d'alimentation

« GQ18-315050-AG » ! Pour charger les batteries rechargeables, utilisez uniquement l'alimentation amovible livrée avec cet appareil.

FRANÇAIS

- L'appareil est conçu pour une utilisation avec une très basse tension de sécurité. Branchez uniquement à une alimentation conforme aux caractéristiques inscrites sur la plaque signalétique.
- Si le câble de connexion de cet appareil est endommagé, il doit être remplacé par un câble de connexion spécial disponible auprès du fabricant ou de son service client.
- L'appareil est alimenté par des piles rechargeables qui ne sont pas remplaçables.
- Cet appareil peut être utilisé par les enfants d'âge supérieur à 8 ans et par les personnes aux capacités sensorielles, physiques ou mentales réduites, ainsi que par les personnes sans expérience ou connaissances, tant qu'elles sont supervisées et instruites à l'utilisation de l'appareil en sécurité et tant qu'elles en comprennent les risques.
- Les enfants ne doivent pas jouer avec l'appareil.
- Le nettoyage et l'entretien utilisateur ne doivent pas être effectués par les enfants sans supervision.
- N'aspirez pas de substances combustibles ou de liquides !
- Ne pas utiliser cet appareil pour aspirer les particules d'encre d'une imprimante laser ou d'une photocopieuse, pour éviter les risques d'incendie ou d'explosion.

- N'aspirez jamais de cendres chaudes, d'objets pointus ou tranchants !
- N'aspirez jamais sans le filtre montés.

Batteries au lithium-ion rechargeables (Li-ion)

L'appareil est équipé de batteries Li-ion rechargeables. Ce type de batterie présente un certain nombre d'avantages comparé à d'autres batteries ou accumulateurs :

- Une haute tension par cellule (plus de volts)
- Pas d'effet mémoire
- Un taux de décharge naturelle faible

Manipulation en toute sécurité des batteries au lithium-ion rechargeables

En général, les batteries Li-ion sont considérées comme sûres. Cependant, il existe toujours des risques entraînés par les dommages mécaniques, les défaillances électriques et les effets thermiques.

Un dommage mécanique peut entraîner la fuite de substances gazeuses ou liquides, qui peuvent être hautement irritantes, inflammables ou même toxiques.

Une défaillance électrique, telle un court-circuit, peut entraîner la surchauffe et créer un incendie.

Même l'exposition de la surface d'une batterie Li-ion à la chaleur, par exemple la lumière du soleil ou une autre source de chaleur, peut causer un incendie ou une explosion.

Cependant, les batteries Li-ion sont sûres si elles sont manipulées correctement. Elles peuvent se révéler dangereuses seulement si elles sont utilisées ou stockées de manière inappropriée. En conséquence :

- Évitez d'exposer la batterie à des températures supérieures à 40 °C et en dessous de 0 °C.
- Ne faites pas tomber l'appareil ni la pile rechargeable.
- Si la batterie Li-ion a subi une chute et présente maintenant des signes de dommages, cessez son utilisation.
- Lorsque vous stockez ou éliminez l'appareil, collez de l'adhésif isolant sur les terminaux électriques pour éviter les courts-circuits.
- Éliminez les accumulateurs en fin de vie utile dans les conteneurs spécialisés chez les revendeurs ou aux points de collecte municipaux.

Prolonger la durée de vie des batteries Li-ion rechargeables

Vous pouvez préserver la durée de vie des batteries en les entretenant correctement, et c'est d'autant plus vrai dans le cas des batteries Li-ion. Les règles de recharge et de stockage simples suivantes vous aideront à préserver la capacité de charge de la batterie :

- **Température** : La température idéale pour ces batteries se trouve entre 10-25 °C. Les températures supérieures peuvent entraîner l'usure prématurée.
- **Charger et décharger** : Pendant les cycles de charge, il est recommandé d'éviter de surcharger et de décharger totalement la batterie.

Lorsque la batterie est pleinement chargée, débranchez le chargeur immédiatement. Il est préférable de recharger la batterie à 90 %.

En revanche, il est recommandé de ne pas laisser le niveau de la batterie descendre à 0 %. Si possible, chargez la batterie lorsque son niveau de charge atteint 30 %.

- **Rangement** : Stockez toujours les batteries dans un lieu sec et à température modérée située entre 10 °C et 20 °C.

Prenez également en compte les effets de la décharge naturelle ! Si l'accumulateur est déjà vide, cet effet peut entraîner une décharge profonde, pouvant endommager la batterie. Si vous prévoyez de stocker la batterie pendant une durée prolongée, vous pouvez empêcher cet effet. Nous vous recommandons de charger la batterie à environ 40 % avant de la stocker. Vérifiez le niveau de charge tous les mois au plus.

Déballage de l'appareil

1. Retirez l'appareil de son emballage.
2. Vérifiez que la liste des accessoires soit au complet.
3. Vérifiez que l'appareil n'ait pas subi de dégâts pendant le transport, pour éviter tout risque.

NOTE :

S'il y a eu des dégâts dus au transport, contactez votre revendeur immédiatement. N'utilisez pas un appareil endommagé !

Liste des différents éléments de commande / Contenu de la livraison

- 1 Voyants lumineux
- 2 Bouton ECO
- 3 Prise de connexion du bloc d'alimentation
- 4 Poignée
- 5 Bouton marche/arrêt 
- 6 Bac de poussière
- 7 Trappe d'ouverture
- 8 Bouton de libération du tuyau d'aspiration
- 9 Buse combinée pour meubles tapissés et brosse

- 10 Déverrouillage pour brosse à meubles /suceur
- 11 Déverrouillage pour suceur de joints
- 12 Suceur pour interstices
- 13 Déverrouillage du suceur à plancher
- 14 Suceur à plancher avec brosse turbo
- 15 Tuyau d'aspiration
- 16 Support pour accessoires
- 17 Ouverture/verrouillage de la trappe
- 18 Déverrouillage du bac à poussière
- 19 Boîtier du moteur/unité manuelle

Non illustré

- 1× Tuyau d'aspiration
- 1× Adaptateur secteur
- 1× Support mural
- 2× Cheville
- 2× Vis

Notes d'utilisation

- L'appareil est spécialement conçu pour aspirer rapidement des petites quantités de saletés sèches ou de poussières.
- L'appareil fonctionne via une batterie chargée. La charge se fait par le bloc d'alimentation fourni.
- Une alimentation directe via un adaptateur électrique est impossible.
- Suspendez l'appareil sur le support mural lorsque vous ne vous en servez pas. Il fait également office de station de charge.

ATTENTION :

L'appareil ne peut pas tenir en position verticale sans support. Si vous n'utilisez pas le support mural, alors posez-le sur le sol avec délicatesse.

- Cet aspirateur à batterie rechargeable ne peut pas remplacer un aspirateur conventionnel de manière adéquate. Ses performances d'aspiration ne sont pas suffisantes, spécialement si vous possédez un tapis épais.
- Les filtres contaminés réduisent la puissance d'aspiration de l'aspirateur. C'est pourquoi nous recommandons le nettoyage régulier des filtres à poussière.
- Dans l'idéal, nettoyez les filtres après chaque période prolongée d'utilisation.
- Inspectez et nettoyez régulièrement le suceur électrique.
- Si nécessaire, nettoyez plusieurs fois sur les sols très sales, et/ou utilisez un aspirateur conventionnel de 230 V~.

Allumer/éteindre l'appareil

- Le bouton (5) permet d'allumer et d'éteindre l'appareil. N'appuyez que brièvement sur le bouton. Vous n'avez pas besoin d'appuyer sur le bouton et de le maintenir enfoncé.
- L'appareil démarre en mode de puissance élevée.

- Appuyez sur le bouton ECO pour basculer entre les modes de puissance faible et élevée. En mode ECO, vous pouvez prolonger la durée de vie de la batterie rechargeable.

Mise en service

Tuyau d'aspiration

- Insérez le tuyau d'aspiration avec les deux broches de contact dans le raccord sur l'unité manuelle. Il doit s'emboîter en faisant un bruit.
- Pour détacher le tuyau d'aspiration, appuyez sur le bouton de déverrouillage (8) et sortez le tuyau en même temps.
- Utilisez le support pour fixer la buse pour meubles tapissés/brosse et la buse de crevasse sur le tube d'aspiration. Ainsi, vous avez toujours les accessoires à portée de main.

Suceur à plancher avec brosse turbo

- Le suceur à plancher convient à n'importe quel revêtement de sol, sauf pour les tapis épais.
- Pendant le fonctionnement de l'appareil, les LED sur le suceur à plancher s'allument pour améliorer la visibilité dans les zones sombres.

ATTENTION :

Vous ne pouvez pas changer les LED.

- Glissez l'extrémité inférieure du tuyau d'aspiration dans le raccord sur le suceur à plancher. Notez la présence des broches de contact sur le suceur à plancher. Le tuyau d'aspiration doit s'emboîter en faisant un bruit.
- Pour détacher le tuyau d'aspiration, appuyez sur le bouton de déverrouillage (13) et sortez le tuyau en même temps.

Tuyau d'aspiration flexible

Grâce à ce tuyau d'aspiration flexible, vous serez capable d'atteindre toute surface difficile d'accès.

- Insérez l'extrémité du tuyau d'aspiration, où se trouve le déverrouillage, dans le raccord sur le combiné. Notez le renforcement pour le déverrouillage sur le combiné. Le raccordement doit s'enclencher avec un déclic audible.
- Afin de débrancher le tuyau d'aspiration, appuyez sur le déverrouillage du tuyau d'aspiration et retirez-le en même temps.

Accessoires de tuyau

Il y a trois manières de connecter ces suceurs à l'appareil :

Raccordement sur l'unité manuelle

- Branchez l'une des buses dans le port sur l'unité manuelle. Notez le renforcement pour le déverrouillage sur le combiné. Le raccordement doit s'enclencher avec un déclic audible.

- Afin de déverrouiller le suceur respectif, appuyez sur le déverrouillage (10 ou 11) en le retirant en même temps.

Raccordement au tuyau d'aspiration

Vous trouverez un raccord identique sur l'extrémité inférieure du tube d'aspiration. Suivez la procédure décrite ci-dessus pour attacher/détacher le suceur.

Raccordement au tuyau d'aspiration flexible

- Veuillez noter le renforcement avec l'ergot de guidage sur le raccord du tuyau d'aspiration.
- Saisissez un suceur et raccordez-le dans le tuyau d'aspiration. Le raccordement doit s'enclencher avec un déclic audible.
- Afin de déverrouiller le suceur respectif, appuyez sur le déverrouillage (10 ou 11) en le retirant en même temps.

Suceur pour interstices

Pour aspirer la saleté dans les coins, les joints et les petits espaces.

Buse combinée pour meubles tapissés et brosse

Cette buse convient également pour enlever la poussière des petites surfaces telles que les meubles tapissés, les meubles ou les rideaux. Utilisez le suceur avec brosse verrouillée pour éviter de rayer la surface à nettoyer.

- Pour cela, appuyez sur le bouton et enfoncez la brosse jusqu'au bout du suceur. Ils doivent s'engager.
- Appuyez à nouveau sur le bouton pour débloquer la brosse.

Assemblage du support mural

AVERTISSEMENT :

Assurez-vous préalablement qu'il n'y a pas de câbles dans le mur pouvant être endommagés !

ATTENTION :

Placez le support mural de façon à ce que l'appareil ne soit pas exposé aux rayons du soleil ni à d'autres sources de chaleur.

NOTE :

Si vous souhaitez utiliser le support mural comme station de charge, installez-le à proximité d'une prise murale.

1. Mesurez la hauteur pour le support mural. Tenez l'aspirateur contre le mur avec le tuyau d'aspiration et le suceur installé.
2. Mesurez la distance entre les deux trous oblongs du support et percez deux trous dans le mur tout en conservant cette distance.
3. Placez les chevilles dans le mur.
4. Utilisez un tournevis pour visser les vis dans les chevilles et assurez-vous qu'elles dépassent d'environ 3-4 mm.
5. Utilisez les vis pour accrocher le support sur le mur.

Chargement de la batterie rechargeable

ATTENTION :

Ne laissez pas la batterie rechargeable se charger sans surveillance.

1. Éteignez l'appareil.
2. Branchez la fiche d'alimentation à l'une des prises indiquées ci-dessous.
 - Une prise de connexion (3) se trouve directement sur l'appareil.
 - Si vous avez déjà fixé le support mural, utilisez la prise de connexion au bas du support mural. Accrochez l'appareil au support mural. Fixez-le toujours sur la partie supérieure du loquet d'abord. Le raccordement doit s'enclencher avec un déclic audible.
3. Branchez l'adaptateur électrique sur une prise de courant certifiée. Chargez l'appareil pendant environ 4,5 heures avant la première utilisation.

NOTE :

- Le voyant de charge indique l'état de chargement de la batterie rechargeable. (25 %, 50 %, 75 %, 100 %)
- L'appareil a une régulation de charge électronique, qui empêche la surcharge.
- La charge est terminée quand les 4 voyants sont allumés.
- Une fois l'appareil débranché de l'adaptateur secteur, les voyants s'éteignent.
- Pendant le chargement, il est normal que l'appareil chauffe.

4. Débranchez le bloc d'alimentation de la prise secteur une fois que la batterie rechargeable est entièrement chargée.

NOTE :

Même si l'appareil est éteint, la batterie rechargeable se décharge en permanence. Si vous n'utilisez pas l'appareil pendant longtemps, rechargez la batterie rechargeable au moins une fois toutes les 4 à 6 semaines.

Utilisation de l'appareil

Vous pouvez utiliser l'appareil comme aspirateur de plancher ou aspirateur de table (unité de base).

1. Débranchez l'appareil du bloc d'alimentation.
2. Pour retirer l'appareil du support mural, maintenez son boîtier dans une main et utilisez l'autre main pour faire coulisser le loquet vers le haut dans le support mural.
3. Mettez en marche l'appareil.

ATTENTION :

- L'ouverture d'aspiration ne doit jamais être obstruée. Les blocages provoquent une surchauffe et endommagent le moteur.

⚠ ATTENTION :

- Si les roulettes de la brosse du suceur à plancher ne pivotent plus, il se peut qu'elles soient bloquées par un objet étranger. Dans ce cas, enlevez l'obstruction comme décrit dans le chapitre « Nettoyage » ⇔ « Suceur à plancher ». Vous pouvez ensuite poursuivre l'opération.

ℹ NOTE :

- Nous recommandons niveau de puissance max. pour utiliser l'appareil avec le suceur à plancher.
- Pendant l'utilisation, entre 1 et 4 voyants s'illuminent pour indiquer la capacité de la batterie rechargeable.
- Nous vous recommandons de recharger la batterie lorsque les voyants de la batterie indiquent une capacité restante de 25%.
- Une fois que la batterie rechargeable est presque épuisée, le dernier voyant lumineux se met à clignoter pendant quelques secondes. Pour éviter que la batterie rechargeable ne se vide complètement, l'électronique éteindra le moteur automatiquement. Chargez la batterie.

Fin de fonctionnement

1. Éteignez l'appareil.
2. Si vous avez déjà installé le support mural, accrochez l'aspiration.

Entretien

Vider le bac de poussière

1. Débranchez l'appareil du bloc d'alimentation.
2. Si nécessaire, détachez le tube d'aspiration ou l'accessoire d'aspiration qui sont sur l'appareil.
3. Maintenez l'appareil avec la trappe d'ouverture au-dessus d'une poubelle.
4. Videz le contenu du bac de poussière. Puis, appuyez sur le loquet (17) du bac à poussière pour ouvrir la trappe.
5. Refermez la trappe. Le verrou sur le bac de poussière doit s'actionner.

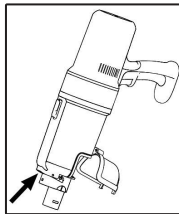

Le système de filtre

Votre appareil dispose de 2 filtres. Le système de sac à poussière habituel a été remplacé par un bac de poussière transparent. La vitesse supérieure du débit du bac permet à la poussière lourde et aux particules les plus petites qui flottent de se séparer de l'« air aspiré ».

Il n'est donc pas nécessaire d'acheter des sacs à poussière.

Les filtres doivent être nettoyés régulièrement.

⚠ ATTENTION :

- Ne lavez jamais le filtre dans la machine à laver.
- **Ne plongez jamais** le bac à poussière dans l'eau. Ne le rincez pas avec de l'eau non plus. Cela pourrait détruire les composants électroniques.
- N'utilisez pas un sèche-cheveux pour sécher.
- Remettez l'appareil en marche quand tous les filtres sont entièrement secs et correctement assemblés.

Le dispositif de filtration

L'unité de filtration se trouve dans le bac à poussière et se compose de :

- Filtre HEPA
- Filtre grossier

Procéder comme suit pour nettoyer le dispositif de filtration :

1. Vider le bac à poussière ainsi qu'il est décrit ci-dessus. (Étapes 1-5)
2. **Démonter le dispositif de filtration**
 - 2.1 Tenez l'appareil par la poignée avec votre main gauche. Notez les symboles (trois points) sur l'appareil. Faites glisser le déverrouillage du bac à poussière (18) et tournez le bac à poussière vers la gauche en même temps. Le symbole ● sur le bac à poussière est maintenant situé au-dessous du symbole ● à gauche sur le combiné. Le bac à poussière peut maintenant être séparé du boîtier.
 - 2.2 Retirez le filtre HEPA en tirant sur le bandeau « UP ».
 - 2.3 Retirez le filtre grossier du bac à poussière à l'aide de la poignée. La prise de la poignée se situe sur le côté du déverrouillage (18).
3. **Nettoyer les filtres**
 - 3.1 Tenez les deux filtres au-dessus d'une poubelle et tapotez-les pour en faire tomber la poussière. Vous pouvez également broser le filtre HEPA. En cas de salissures importantes, nettoyez les filtres à l'eau courante.
 - 3.2 Laissez les filtres complètement sécher à l'air libre avant de les réinstaller !
 - 3.3 Essuyez le bac de poussière avec un tissu humide et séchez-le.
4. **Assembler le dispositif de filtration**
 - 4.1 Placez le filtre grossier dans le bac à poussière. Notez les renforcements sur le bac à poussière. **N'appliquez pas trop de force** lorsque vous insérez le filtre grossier, sinon il sera difficile à retirer.
 - 4.2 Remplacez le filtre HEPA dans le filtre grossier. Le bandeau « UP » doit être dirigé vers le haut.
 - 4.3 Rattachez le bac à poussière sur l'appareil. Fixez le bac à poussière sur le combiné avec le symbole ● sur le bac à poussière situé sous le symbole ● à gauche sur le combiné. Puis, tournez le bac à

poussière vers la droite jusqu'en butée. Le symbole ● sur le bac à poussière doit maintenant être situé au-dessous du symbole ● à droite sur le combiné.

Le raccordement doit s'enclencher avec un déclic audible.

Nettoyage

AVERTISSEMENT :

- Débranchez toujours l'appareil du bloc d'alimentation avant de le nettoyer !
- En aucun cas plonger le boîtier moteur dans de l'eau pour le nettoyer. Vous risqueriez de provoquer une électrocution ou un incendie.

ATTENTION :

- Ne pas utiliser de brosse en fil de fer ou autres objets abrasifs.
 - Ne pas utiliser de détergents agressifs ou abrasifs.
 - Chaque élément ne va pas au lave-vaisselle.
- Le boîtier peut être nettoyé à l'aide d'un chiffon légèrement humide.
 - Vous pouvez essuyer le bloc d'alimentation avec un chiffon sec.

Suceur à plancher

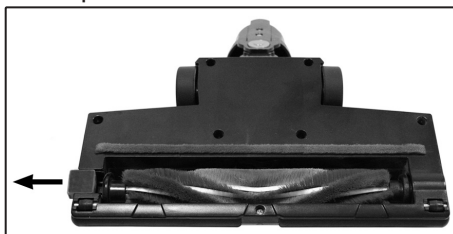

1. Débranchez le suceur à plancher du tuyau d'aspiration.
2. Retournez le suceur à plancher pour pouvoir voir le côté inférieur. Poussez le verrou vers l'extérieur jusqu'à la butée.
3. Sortez la brosse à roulettes.
4. Enlevez les fils et les cheveux enroulés sur la brosse. Utilisez des ciseaux, si nécessaire.
5. **Assemblage :**
 - 5.1 Réinsérez le rouleau brosse, avec son renforcement triangulaire en premier, dans le compartiment.
 - 5.2 Insérez l'autre extrémité du rouleau brosse avec le palier carré dans l'évidement sous la fermeture.
6. Fermez le verrou de la brosse à roulettes. Assurez-vous que le rouleau brosse est correctement placé avant de réutiliser le suceur à plancher.

Bac à poussière avec élément filtrant

Veillez lire le chapitre « Entretien » pour le nettoyage de ces composants.

Stockage

- Nettoyez l'appareil comme il est décrit et laissez-le sécher.
- Vous pouvez utiliser le support mural préalablement installé pour le rangement.
- Nous vous recommandons de conserver l'appareil dans son emballage d'origine si vous ne l'utilisez pas pendant longtemps.

NOTE concernant la durée de vie de la batterie rechargeable :

Même si l'appareil est éteint, la batterie rechargeable se décharge en continu. Si vous n'utilisez pas l'appareil pendant longtemps, rechargez la batterie rechargeable au moins une fois toutes les 4 à 6 semaines.

- Conservez toujours l'appareil hors de portée des enfants dans un endroit sec et bien aéré.
- Le lieu de rangement doit être d'une température comprise entre 10 °C et 20 °C.

Dépannage

Problème	Cause possible	Solution
L'appareil ne fonctionne pas.	Le bloc d'alimentation est branché.	Débranchez l'appareil du bloc d'alimentation.
	L'accumulateur est vide.	Rechargez l'accumulateur.
	L'accumulateur est défectueuse.	Contactez notre service après-vente ou votre revendeur.
Un seul voyant de commande clignotera. L'électronique éteindra ensuite le moteur.	L'accumulateur est vide.	Rechargez l'accumulateur.
Puissance d'aspiration faible.	L'accumulateur est presque déchargée.	Rechargez l'accumulateur.
	Le bac de poussière est plein.	Videz le bac à poussière.
	Les filtres sont sales.	Nettoyez les filtres comme indiqué dans « Entretien ». ⚠ ATTENTION : Redémarrez l'appareil uniquement avec les filtres secs.
Bruit pendant le fonctionnement.	Un corps étranger a été aspiré dans le suceur à plancher.	Enlevez le corps étranger. Si nécessaire, débranchez le suceur à plancher du tuyau d'aspiration.
Le suceur à plancher avec brosse turbo ne fonctionne pas.	La brosse à roulettes est bloquée par des saletés.	Nettoyez le suceur à plancher comme indiqué dans « Nettoyage ».
	Raccordement incorrect du tuyau d'aspiration ou du suceur à plancher.	Vérifiez que le montage de tous les composants est correct.
La batterie rechargeable ne maintient pas la charge.	La batterie rechargeable a atteint la fin de sa durée de vie.	Contactez notre service après-vente ou votre revendeur.

Données techniques

Modèle : PC-BS 3085 A
 Poids net (appareil avec le tuyau d'aspiration ou le suceur à plancher) : env. 2,0 kg
 Classe de protection (appareil) : III
 Classe de protection (adaptateur électrique) : II

Batterie rechargeable : 25,55 V, 2600 mAh Li-Ion
 Temps de fonctionnement : 40 minutes maximum
 Temps de mise en charge : env. 4,5 heures

Nous nous réservons le droit d'apporter des modifications techniques ainsi que des modifications de conception dans le cadre du développement continu de nos produits.

Cet appareil est conforme à toutes les directives CE en vigueur, telles que les directives sur la compatibilité électromagnétique et les faibles tensions et a été fabriqué selon les derniers règlements de sécurité.

Caractéristiques techniques du produit dans le respect de la réglementation (EU) 2019/1782 sur les alimentations électriques

Informations concernant l'alimentation électrique utilisée	Valeur	Unité
Clatronic International GmbH Numéro de registre commercial HRB 9158 Industriering Ost 40, 47906 Kempen Allemagne		
Marque de commerce	ProfiCare	
Identifiant de modèle	PC-BS 3085 A	
Tension en entrée	100–240	V
Fréquence du courant alternatif en entrée	50/60	Hz
Tension en sortie	31,5	V
Courant en sortie	0,5	A
Puissance en sortie	15,8	W
Efficacité moyenne en opération	86,6	%
Efficacité en basse charge (10%)	78,1	%
Consommation électrique sans charge	0,08	W

Les conditions de charge associées sont les suivantes :
Pourcentage du courant en sortie indiqué sur la plaque signalétique

Condition de charge 1	100 % \pm 2 %
Condition de charge 2	75 % \pm 2 %
Condition de charge 3	50 % \pm 2 %
Condition de charge 4	25 % \pm 2 %
Condition de charge 5	10 % \pm 1 %
Condition de charge 6	0 % (condition sans charge)

Élimination

Mise au rebut de la batterie / d'accumulateur



L'appareil contient une batterie rechargeable.
Les batteries/accumulateurs (batteries rechargeables) usagés ne doivent pas être jetés avec les déchets ménagers.

La batterie doit être enlevée avant que l'appareil ne soit recyclé.

AVERTISSEMENT :

- Débranchez l'appareil de l'alimentation électrique avant de retirer la batterie rechargeable !
- Enlevez la batterie rechargeable uniquement lorsqu'elle est déchargée.
- Afin d'enlever le bloc-batterie, vous avez besoin de 12 vis cruciformes au total et puis de démonter l'appareil.

Vous pouvez demander à votre municipalité où sont les sites de collecte pour batteries/accumulateurs.

Signification du symbole « Poubelle »



Protégez votre environnement, ne jetez pas vos appareils électriques avec les ordures ménagères.

Utilisez, pour l'élimination de vos appareils électriques, les bornes de collecte prévues à cet effet où vous pouvez vous débarrasser des appareils que vous n'utilisez plus.

Vous contribuez ainsi à éviter les impacts potentiels dans l'environnement et sur la santé de chacun, causés par une mauvaise élimination de ces déchets.

Vous contribuez aussi au recyclage sous toutes ses formes des appareils électriques et électroniques usagés.

Vous trouverez toutes les informations sur les bornes d'élimination des appareils auprès de votre commune ou de l'administration de votre communauté.

Manual de instrucciones

Le agradecemos la confianza depositada en este producto y esperamos que disfrute de su uso.

Símbolos en este manual de instrucciones

Advertencias importantes para su seguridad están señaladas en especial. Siga estas advertencias incondicionalmente, para evitar accidentes y daños en el aparato:

AVISO:

Advierte ante los peligros para su salud y demuestra posibles riesgos de herida.

ATENCIÓN:

Indica los posibles riesgos para el aparato u otros objetos.

NOTA:

Pone en relieve consejos e informaciones para usted.

Índice

Indicación de los elementos de manejo	3
Notas generales	31
Consejos de seguridad especiales para este aparato	32
Baterías de litio-ión recargables (Li-Ion).....	33
Manipulación segura	
de baterías recargables de Litio-ión	33
Ampliar la vida útil de la batería Li-ión recargable.....	33
Desembalaje del aparato.....	33
Indicación de los elementos de manejo/	
Contenido en la entrega.....	33
Notas de uso	34
Encendido/apagado del aparato.....	34
Puesta en marcha	34
Tubo de aspiración.....	34
Boquilla para suelos con cepillo turbo	34
Conducto de succión flexible	34
Accesorios de boquilla	34
Montaje de soporte de pared.....	35
Cargar la batería recargable	35
Utilización del aparato.....	35
Terminar el funcionamiento.....	35
Mantenimiento.....	36
Vaciado del recipiente para polvo	36
Sistema de filtro	36
Limpieza.....	36
Boquilla para suelos.....	37
Recipiente para polvo con unidad de filtro	37

Almacenamiento	37
Solución de problemas	37
Datos técnicos	38
Especificaciones del producto de acuerdo con	
la normativa (UE) 2019/1782 fuentes de alimentación ..	38
Eliminación	38
Eliminación de acumulador/batería	38
Significado del símbolo "Cubo de basura"	39

Notas generales

Antes de la puesta en servicio de este aparato lea detenidamente el manual de instrucciones y guarde éste bien incluido la garantía, el recibo de pago y si es posible también el cartón de embalaje con el embalaje interior. En caso de dejar el aparato a terceros, también entregue el manual de instrucciones.

- Solamente utilice el aparato para el uso privado y para el fin previsto. Este aparato no está destinado para el uso profesional.
- El adaptador de corriente solo debe utilizarse en habitaciones secas.
- ¡No toque un adaptador de corriente conectado con las manos mojadas!
- Apague el aparato cuando no esté en uso, cuando añada accesorios, al limpiarlo y cuando no funcione bien.
- Cuando sea necesario realizar una limpieza, desconecte el aparato del adaptador de corriente.
- Asegúrese de que el cable del adaptador de corriente no se doble, se anude, sea atropellado o entre en contacto con fuentes de calor.
- No utilice un adaptador de corriente dañado.
- No repare el aparato usted mismo. Acuda a un especialista autorizado.
- El aparato y el cable de alimentación de red se deben controlar regularmente para garantizar que no estén dañados. En caso de que se comprobara un daño, no se podrá seguir utilizando el aparato.
- Solamente utilice accesorios originales.
- Para la seguridad de sus niños no deje material de embalaje (bolsas de plástico, cartón, poliestireno etc.) a su alcance.

AVISO:

No deje jugar a los niños con las láminas de plástico.
¡Existe peligro de asfixia!

Consejos de seguridad especiales para este aparato

En el producto encontrará símbolos con el fin de advertir o informar:



¡Lea estas instrucciones!



¡Usar exclusivamente con la unidad de alimentación “GQ18-315050-AG”! Para cargar las baterías recargables, use exclusivamente la alimentación extraíble que acompaña a este aparato.

ESPAÑOL

- El dispositivo está diseñado para ser utilizado con voltaje extra bajo de seguridad. Conecte el dispositivo solamente a una fuente de alimentación conforme a las especificaciones de la etiqueta de clasificación.
- Si el cable de alimentación está dañado, debe cambiarlo por un cable específico que le podrá proporcionar el fabricante o su agente de servicio.
- Este aparato está alimentado con baterías recargables que no pueden sustituirse.
- Pueden utilizar este aparato niños mayores de 8 años y personas con minusvalías físicas, sensoriales o mentales, o sin experiencia ni conocimientos, siempre que se les someta a supervisión o se les instruya respecto a su uso de forma segura y de manera que entiendan los peligros existentes.
- Los niños no deben jugar con el aparato.
- La limpieza y el mantenimiento no deben realizarlo niños sin supervisión.
- ¡No aspire sustancias combustibles ni líquidos!
- No use este aparato para eliminar partículas de tóner de una impresora láser o fotocopiadora para evitar incendio o explosión.
- ¡No aspiren nunca cenizas calientes, objetos agudos o cortantes!

• Nunca aspire sin los filtros colocada.

Baterías de litio-ión recargables (Li-Ion)

El aparato está equipado con baterías recargables Li-ión. Esto representa numerosas ventajas comparado con otras baterías y acumuladores.

- Una elevada tensión de célula (más voltios)
- Sin efecto de memoria
- Baja descarga independiente

Manipulación segura de baterías recargables de Litio-ión

En general las baterías Li-ión se consideran seguras. Sin embargo, pueden producirse riesgos a causa de daños mecánicos, averías eléctricas y efectos térmicos.

Los daños mecánicos pueden resultar en la fuga de sustancias gaseosas o líquidas que pueden ser altamente irritantes, inflamables o incluso tóxicas.

Una avería eléctrica, como un cortocircuito, puede provocar sobrecalentamiento y causar un incendio.

Incluso el calentamiento de la carcasa exterior de una batería Li-ión, por ejemplo por la luz solar o una estufa, puede provocar incendio o explosión.

Sin embargo, las baterías Li-ión son seguras cuando se manipulen correctamente. Solamente si se usan o guardan incorrectamente pueden ser peligrosas. Por lo tanto:

- Evite temperaturas superiores a 40 °C e inferiores a 0 °C.
- No deje caer el producto ni la batería recargable.
- Si la batería Li-ión a caído y se ha dañado, deje de usarla.
- Cuando guarde o deseche el aparato, cubra los terminales para evitar cortocircuitos.
- Deseche adecuadamente los acumuladores usados en recipientes de recogida en el comercio o puntos de recogida municipales.

Ampliar la vida útil de la batería Li-ión recargable

Con las baterías Li-ión, aún más que con otros acumuladores, se puede ampliar su duración tratándolas adecuadamente. Las siguientes sencillas normas de carga y guardado le ayudan a mantener la capacidad de la batería:

- **Temperatura:** La temperatura ideal de estas baterías es de 10 - 25 °C. Las temperaturas superiores pueden causar un desgaste prematuro.
- **Carga y descarga:** Durante los ciclos de carga deben evitarse tanto la carga completa como una descarga en profundidad.

Cuando termine el proceso de carga de la batería debería desconectar de inmediato el cargador. Se considera óptima una carga de hasta el 90 %.

Igualmente, se conserva mejor la batería si no se descarga al 0 %. Si surge la posibilidad, debería recargar la batería cuando llegue a un estado de carga del 30 %.

- **Almacenamiento:** Guarde siempre las baterías en un lugar seco y a temperaturas moderadas, entre 10 °C y 20 °C.

Tenga en cuenta también el efecto de la descarga autónoma. Cuando el acumulador ya esté gastado, este efecto puede causar una descarga en profundidad, dañando la batería. Si quiere guardar la batería durante un tiempo prolongado, puede evitar este efecto. Recomendamos que cargue la batería a aproximadamente el 40% antes de guardarla. Debería comprobar el estado de la carga pasado no más de un mes.

Desembalaje del aparato

1. Extraiga el aparato de su embalaje.
2. Compruebe el ámbito de entrega para su finalización.
3. Compruebe el aparato para ver si tiene algún daño debido a su transporte, para evitar posibles peligros.

¡ NOTA:

En caso daños debidos al transporte, póngase en contacto con su proveedor de inmediato. ¡No utilice el aparato dañado!

Indicación de los elementos de manejo / Contenido en la entrega

- 1 Testigos indicadores
- 2 Botón ECO
- 3 Toma de conexión de la unidad de alimentación
- 4 Asa de transporte
- 5 Botón de encendido/apagado 
- 6 Recipiente para polvo
- 7 Pestaña de apertura
- 8 Botón de liberación del tubo de aspiración
- 9 Boquilla combinada para tapicería/cepillo
- 10 Liberación de boquilla de tapicería/cepillo
- 11 Liberación de boquilla rinconera
- 12 Boquilla para ranuras
- 13 Desbloqueo de la boquilla para suelos
- 14 Boquilla para suelos con cepillo turbo
- 15 Tubo de aspiración
- 16 Soporte de accesorios
- 17 Apertura / cierre de la pestaña
- 18 Liberación del recipiente para polvo
- 19 Carcasa del motor / unidad manual

No mostrado

- | | |
|---------------------------|--------------|
| 1× Conducto de succión | 2× Tacos |
| 1× Adaptador de corriente | 2× Tornillos |
| 1× Soporte de pared | |

Notas de uso

- El aparato es especialmente adecuado para aspirar rápidamente pequeñas cantidades de suciedad seca o polvo.
- El aparato funciona mediante batería. La carga se realiza con el dispositivo de alimentación incluida.
- No se puede conectar directamente a la corriente por medio de un adaptador.
- Cuando no utilice el aparato, cuélguelo en el soporte de pared que se incluye. También sirve como estación de carga.

⚠ ATENCIÓN:

El aparato no se mantiene por sí solo en posición vertical. Si no utiliza el soporte de pared, deje con cuidado la aspiradora en el suelo.

- Esta aspiradora con batería recargable no sustituye a una aspiradora de suelo convencional. Debido a su diseño, este aparato no es apropiado para limpiar adecuadamente alfombras de pelo largo.
- Los filtros sucios reducen la potencia de succión de la aspiradora. Por lo tanto, le recomendamos que limpie los filtros periódicamente.
- Lo ideal es limpiar los filtros siempre que se haya utilizado el aparato durante un tiempo prolongado.
- Revise y limpie regularmente la boquilla eléctrica para suelos.
- Si es necesario, o si el suelo está muy sucio, límpielo varias veces o use una aspiradora de suelo convencional de 230 V-.

Encendido/apagado del aparato

- El botón (5) enciende y apaga el aparato. Pulse brevemente el botón. **No** necesita mantener pulsado el botón.
- El aparato se activa a alta potencia.
- Pulse el botón ECO para cambiar entre niveles de potencia alto y bajo. En modo ECO puede alargar la duración de la batería recargable.

Puesta en marcha

Tubo de aspiración

- Introduzca el tubo de aspiración con las dos puntas de contacto en la conexión de el dispositivo manual. Debe encajar de forma audible.
- Para desconectar el tubo de aspiración, pulse la liberación (8) y saque el tubo simultáneamente.
- Use el soporte para fijar la boquilla de tapicería / cepillo y la boquilla rinconera al tubo de succión. De este modo siempre tendrá los accesorios a mano.

Boquilla para suelos con cepillo turbo

- La boquilla para suelos es adecuada para todos los tipos de suelo, excepto para las alfombras de pelo largo.

- Durante el funcionamiento, los LED de la boquilla para suelos se encienden para ver mejor en lugares oscuros.

⚠ ATENCIÓN:

No puede sustituir los LED.

- Deslice el extremo inferior del tubo de aspiración en el conector de la boquilla para suelos. Preste atención a las puntas de contacto de la boquilla para suelos. El tubo de aspiración debe encajar de forma audible.
- Para desconectar el tubo de aspiración, pulse la liberación (13) y saque el tubo simultáneamente.

Conducto de succión flexible

Gracias a este conducto de succión extensible, puede llegar a cualquier zona de difícil acceso.

- Introduzca el extremo del conducto de succión, donde se encuentra el pestillo, en la conexión de la unidad manual. Observe el receso para el pestillo en la unidad manual. La conexión debe acoplarse de manera audible.
- Para desconectar el conducto de succión, pulse el pestillo del conducto de succión y tire de él simultáneamente.

Accesorios de boquilla

Puede conectar estas boquillas de tres formas distintas al aparato:

Conexión en la unidad manual

- Conecte una de las boquillas al puerto de la unidad manual. Observe el receso para el pestillo en la unidad manual. La conexión debe acoplarse de manera audible.
- Para liberar la boquilla correspondiente, pulse el pestillo (10 o 11) mientras tira de ella simultáneamente.

Conexión al tubo de aspiración

En el extremo inferior del tubo de aspiración, encontrará el mismo conector que en la unidad manual. Monte y desmonte la boquilla como se describe anteriormente.

Conexión al conducto de succión flexible

- Observe el receso con la muesca de guía en la conexión del conducto de succión.
- Saque una boquilla y conéctela al conducto de succión. La conexión debe acoplarse de manera audible.
- Para liberar la boquilla correspondiente, pulse el pestillo (10 o 11) mientras tira de ella simultáneamente.

Boquilla para ranuras

Para aspirar suciedad de esquinas, juntas y espacios pequeños.

Boquilla combinada para tapicería/cepillo

Esta boquilla es adecuada para eliminar polvo de superficies pequeñas como tapicería, muebles o cortinas. Use la boquilla con el cepillo encajado para evitar rayar las superficies que vaya a limpiar.

- Para hacerlo, pulse el botón y presione el cepillo en el extremo de la boquilla. Debe encajar.
- Pulse el botón de nuevo para desbloquear el cepillo.

Montaje de soporte de pared



AVISO:

¡Cerciórese previamente de que no haya ningún cable en la pared que pueda dañarse!



ATENCIÓN:

Coloque el soporte de pared de forma que el aparato no se exponga a la luz solar directa ni otras fuentes de calor.



NOTA:

Si desea utilizar al mismo tiempo el soporte de pared como estación de carga, debe tener cerca una toma de corriente.

1. Mida la altura para el soporte de pared. Aguante la aspiradora contra la pared con el conducto de succión y la boquilla para suelo instaladas.
2. Mida la distancia entre los agujeros alargados del soporte y taladre dos agujeros en la pared manteniendo la distancia.
3. Inserte las clavijas en la pared.
4. Use un destornillador para atornillar los tornillos en las clavijas y asegúrese de que sobresalgan aproximadamente 3-4 mm.
5. Use los tornillos para colgar el soporte de la pared.

Cargar la batería recargable



ATENCIÓN:

No cargue la batería recargable sin supervisión.

1. Apague el aparato.
2. Conecte el enchufe a una de las tomas indicadas a continuación.
 - En el aparato se encuentra una toma de conexión (3).
 - Si ya ha montado el soporte de pared, use la toma de conexión de la parte inferior del soporte de pared. Cuelgue el aparato del soporte de pared. Instálelo siempre en la parte superior del pestillo. La conexión debe acoplarse de manera audible.
3. Conecte el adaptador a una fuente de alimentación de pared aprobada. Cargue el aparato durante aprox. 4,5 horas antes de usarlo por primera vez.

NOTA:

- Los testigos indicadores muestran el estado de carga de la batería recargable. (25 %, 50 %, 75 %, 100 %)
- El aparato tiene un control electrónico de carga que evita la sobrecarga.
- La carga se habrá completado cuando se enciendan los 4 indicadores.

NOTA:

- Cuando se desconecte el aparato del adaptador de alimentación el testigo se apagará.
- Es normal que el aparato se caliente durante la carga.

4. Desconecte la unidad de alimentación de la toma cuando se haya cargado por completo la batería recargable.



NOTA:

Incluso cuando el aparato está desconectado, la batería recargable se descarga continuamente. Si el aparato está fuera de uso por un largo periodo de tiempo, cargue la batería recargable al menos una vez cada 4 a 6 semanas.

Utilización del aparato

Puede usar el aparato como aspiradora para suelos o como aspiradora manual y derecha (unidad básica).

1. Desconecte el aparato de la unidad de alimentación.
2. Para sacar el aparato del soporte de pared, aguante el chasis con una mano mientras usa la otra para deslizar el pestillo en el soporte de pared hacia arriba.
3. Encienda el aparato.



ATENCIÓN:

- La apertura de succión debe estar libre de obstrucciones en todo momento. Las obstrucciones causarían sobrecalentamiento y dañarían el motor.
- Si el cepillo giratorio de la boquilla de suelo ya no gira, puede estar obstruido por un objeto extraño. En este caso, retire la obstrucción como indica el capítulo "Limpieza" ⇔ "Boquilla para suelos". A continuación puede seguir con el uso.



NOTA:

- Recomendamos los niveles de potencia más altos para usar el aparato con la boquilla para suelos.
- Mientras el aparato esté en funcionamiento, dependiendo de la capacidad de carga de la batería recargable, se encenderán entre 1 y 4 testigos indicadores.
- Recomendamos recargar la batería cuando los testigos indicadores muestren que la capacidad restante es de solo un 25 %.
- Cuando la batería recargable esté casi agotada, el último testigo comenzará a parpadear unos segundos. Para evitar una descarga completa de la batería recargable, la electrónica apagará automáticamente el motor. Recargue la batería.

Terminar el funcionamiento

1. Apague el aparato.
2. Si ya ha instalado el soporte de pared, cuelgue la aspiradora.

Mantenimiento

Vaciado del recipiente para polvo

1. Desconecte el aparato de la unidad de alimentación.
2. Si es necesario, retire el tubo de aspiración o el conector de boquilla del aparato.
3. Aguante el aparato con la pestaña de apertura sobre una papelera.
4. Vacíe el contenido del recipiente para polvo. Presione el pestillo (17) del recipiente para polvo para abrir la tapa.
5. Vuelva a cerrar la tapa. El bloqueo del recipiente para polvo debe estar activado.

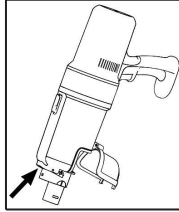

Sistema de filtro

El aparato dispone de 2 filtros. El sistema común de bolsa de polvo se ha sustituido por un recipiente para polvo transparente. Una mayor velocidad del flujo permite separar las partículas que flotan de la suciedad fuerte y ligera del aire aspirado.

Por tanto, no es necesario comprar bolsas de polvo.

Los filtros deben limpiarse periódicamente.

ATENCIÓN:

- No lave el filtro en la lavadora.
- **Nunca** sumerja el recipiente para polvo en agua. Tampoco lo enjuague con agua. Esto podría destruir los componentes electrónicos.
- No utilice un secador para sacarlo.
- Vuelva a poner el aparato en funcionamiento cuando todos los filtros se hayan secado por completo y se hayan ensamblado correctamente.

Unidad de filtro

La unidad de filtro se encuentra en el recipiente para polvo y consiste en:

- Filtro HEPA
- Filtro grueso

Proceda de la siguiente manera para limpiar la unidad de filtro:

1. Vacíe el recipiente para polvo como se describe arriba. (Pasos 1-5)

2. Desmontaje de la unidad de filtro

- 2.1 Aguante el aparato por el asa con la mano izquierda. Tenga en cuenta los símbolos (tres puntos) del aparato. Deslice e pestillo del recipiente para polvo (18) y gire simultáneamente el recipiente para polvo a la izquierda. El símbolo ● del recipiente para polvo se encuentra bajo el símbolo izquierdo ● de la unidad manual. El recipiente para polvo podrá separarse del chasis.
- 2.2 Saque el filtro HEPA tirando de la marca "UP".
- 2.3 Saque el filtro grueso del recipiente para polvo usando el asa. El agarre del asa se encuentra al lado del pestillo (18).

3. Limpieza de los filtros

- 3.1 Sostenga ambos filtros sobre un cubo de basura y sacuda el polvo. También puede cepillar el filtro HEPA. En caso de manchas resistentes, limpie los filtros debajo del agua.
- 3.2 Deje secar los filtros al aire completamente antes de volver a colocarlos.
- 3.3 Limpie el recipiente del polvo con un paño húmedo y luego seque con otro.

4. Montaje de la unidad de filtro

- 4.1 Coloque el filtro basto en el recipiente para polvo. Observe el receso en el recipiente para polvo. **No** aplique **demasiada fuerza** al introducir el filtro grueso, o será difícil de sacar.
- 4.2 Vuelva a colocar el filtro HEPA sobre el filtro grueso. La marca "UP" debe estar orientada hacia arriba.
- 4.3 Luego, vuelva a colocar el recipiente para polvo en la unidad manual. Instale el recipiente para polvo a la unidad manual con el símbolo ● del recipiente para polvo bajo el símbolo izquierdo ● de la unidad manual. Gire el recipiente para polvo a la derecha hasta que se detenga. El símbolo ● del recipiente para polvo debe estar bajo el símbolo derecho ● de la unidad manual. La conexión debe acoplarse de manera audible.

Limpieza

AVISO:

- ¡Desconecte siempre el aparato de la toma de corriente antes de limpiarlo!

AVISO:

- Para su limpieza, en ningún caso sumerja en agua la carcasa motor. Podría causar un electrochoque o un incendio.

ATENCIÓN:

- No utilice un cepillo de alambre u objetos abrasivos.
 - No utilice detergentes agresivos o abrasivos.
 - Las piezas individuales no son aptas para lavavajillas.
- La carcasa se puede limpiar con un paño ligeramente húmedo.
- Puede limpiar la unidad de alimentación con una gamuza seca.

Boquilla para suelos

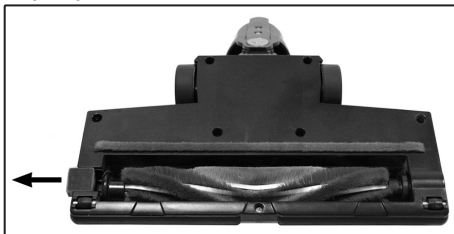

1. Desconecte la boquilla para suelos del tubo de aspiración.
2. Gire la boquilla para suelos de forma que pueda ver el lado inferior. Presione el cierre hacia fuera al máximo.
3. Quite el rodillo de cepillo.
4. Saque los hilos y pelo enrollados en el cepillo. Use tijeras si es necesario.
5. **Ensamblaje:**
 - 5.1 Vuelva a colocar el rodillo del cepillo, con el receso triangular en primer lugar, en el compartimento.
 - 5.2 Introduzca el otro extremo del rodillo del cepillo con el rodamiento cuadrado en el receso bajo el chasis.

6. Cierre el bloqueo del rodillo de cepillo. Asegúrese de que el rodillo del cepillo esté correctamente colocado antes de volver a usar la boquilla para suelos.

Recipiente para polvo con unidad de filtro

Lea el capítulo "Mantenimiento" para limpiar estos componentes.

Almacenamiento

- Limpie el aparato tal como se describe y deje que se seque.
- Puede usar el soporte de pared previamente instalado para guardarlo.
- Le recomendamos que guarde el aparato en el embalaje original si no va a utilizarlo durante un largo período de tiempo.

NOTA sobre la duración de la batería recargable:

Incluso cuando el aparato está desconectado, la batería recargable se descarga continuamente. Si el aparato está fuera de uso por un largo período de tiempo, cargue la batería recargable al menos una vez cada 4 a 6 semanas.

- Mantenga siempre el aparato fuera del alcance de los niños en un lugar seco y bien ventilado.
- La temperatura de almacenamiento debe estar entre 10 °C y 20 °C.

Solución de problemas

Problema	Causa posible	Solución
El aparato no funciona.	Unidad de alimentación conectada.	Desconecte el aparato de la unidad de alimentación.
	La batería recargable está agotada.	Cargue la batería recargable.
	La batería recargable está defectuosa.	Contacte con nuestro departamento de servicio o su vendedor.
Parpadeará un único testigo de control. La electrónica apagará a continuación el motor.	La batería recargable está agotada.	Cargue la batería recargable.

Problema	Causa posible	Solución
Baja potencia de succión.	Batería recargable casi descargada.	Cargue la batería recargable.
	Recipiente para polvo lleno.	Vacíe el recipiente del polvo.
	Los filtros están sucios.	Limpié los filtros como se describe en "Mantenimiento". ⚠ ATENCIÓN: ¡Vuelva a utilizar la aspiradora exclusivamente con filtros secos!
Ruidos durante el uso.	Se ha aspirado un cuerpo extraño en la boquilla para suelos.	Saque el cuerpo extraño. En caso necesario, desconecte la boquilla para suelos del conducto de succión.
La boquilla para suelos con cepillo turbo no funciona.	Rodillo de cepillo obstruido por suciedad.	Limpié la boquilla para suelos como se describe en "Limpieza".
	Instalación incorrecta del conducto de succión y/o la boquilla para suelos.	Compruebe que todos los elementos están montados correctamente.
La batería recargable no mantiene la carga.	La batería recargable ha llegado al final de su vida útil.	Contacte con nuestro departamento de servicio o su vendedor.

Datos técnicos

Modelo: PC-BS 3085 A
 Peso neto (unidad manual con tubo de aspiración y boquilla de suelo): aprox. 2,0 kg
 Clase de protección (dispositivo): III
 Clase de protección (adaptador de corriente): II

Batería recargable: 25,55V, 2600mAh Li-ión
 Tiempo de funcionamiento: Máximo de 40 minutos
 Tiempo de carga: aprox. 4,5 horas

El derecho de realizar modificaciones técnicas y de diseño en el curso del desarrollo continuo del producto esta reservado.

Este dispositivo cumple con todas las directrices CE actuales, como la directriz de compatibilidad electromagnética y de bajo voltaje, y está fabricada según las últimas normas de seguridad.

Especificaciones del producto de acuerdo con la normativa (UE) 2019/1782 fuentes de alimentación

Información sobre la fuente de alimentación usada	Valor	Unidad
Clatronic International GmbH Número de registro comercial HRB 9158 Industriering Ost 40, 47906 Kempen Alemania		
Marca comercial	ProfiCare	
Identificador del modelo	PC-BS 3085 A	
Tensión de entrada	100–240	V

Información sobre la fuente de alimentación usada	Valor	Unidad
Frecuencia de corriente alterna de entrada	50/60	Hz
Tensión de salida	31,5	V
Corriente de salida	0,5	A
Potencia de salida	15,8	W
Eficiencia media en funcionamiento	86,6	%
Eficiencia con carga baja (10%)	78,1	%
Consumo de energía sin carga	0,08	W

Las condiciones de carga aplicables son las siguientes:
 Porcentaje de corriente de salida de la placa identificadora

Condición de carga 1	100% ± 2%
Condición de carga 2	75% ± 2%
Condición de carga 3	50% ± 2%
Condición de carga 4	25% ± 2%
Condición de carga 5	10% ± 1%
Condición de carga 6	0% (condición sin carga)

Eliminación

Eliminación de acumulador / batería



La unidad contiene una batería recargable. Las baterías/acumuladores usados (baterías recargables) no se corresponden con los residuos domésticos.

La batería debe retirarse antes de reciclar el producto.

⚠ AVISO:

- ¡Desconecte el aparato de la alimentación antes de sacar la batería recargable!

⚠ AVISO:

- Saque la batería recargable solamente cuando esté descargada.
- Para sacar el paquete de batería, debe retirar un total de 12 tornillos Phillips y desmontar a continuación el aparato.

Puede obtener información del lugar de eliminación de baterías/acumuladores de su autoridad local o municipal.

Significado del símbolo “Cubo de basura”



Proteja nuestro medio ambiente, aparatos eléctricos no forman parte de la basura doméstica.

Haga uso de los centros de recogida previstos para la eliminación de aparatos eléctricos y entregue allí sus aparatos eléctricos que no vaya a utilizar más.

Ayudará en evitar las potenciales consecuencias, a causa de una errónea eliminación de desechos, para el medio ambiente y la salud humana.

Con ello, contribuirá a la recuperación, al reciclado y a otras formas de reutilización de los aparatos viejos eléctricos y electrónicos.

La información cómo se debe eliminar los aparatos, se obtiene en su ayuntamiento o su administración municipal.

Istruzioni per l'uso

Grazie per aver scelto il nostro prodotto. Vi auguriamo un buon utilizzo del dispositivo.

Simboli per questo manuale di istruzioni per l'uso

Le indicazioni importanti per la propria sicurezza sono indicati appropriatamente. Osservare assolutamente queste indicazioni, per evitare incidenti e danni all'apparecchio:



AVVISO:

Previene i rischi della propria salute ed indica possibili rischi di ferite.



ATTENZIONE:

Indica possibili pericoli per l'apparecchio o altri oggetti.



NOTA:

Mette in risalto consigli ed informazioni.

Indice

Elementi di comando.....	3
Note generali	40
Avvertenze speciali di sicurezza per questo apparecchio.....	41
Batterie ricaricabili agli ioni di litio (Li-Ion).....	42
Manipolazione sicura delle batterie ricaricabili agli ioni di litio.....	42
Prolungamento della durata di vita utile della batteria ricaricabile agli ioni di litio.....	42
Disimballaggio	42
Elementi di comando/Nella fornitura.....	42
Note per l'uso	43
Accensione/ spegnimento dell'apparecchio	43
Messa in funzione.....	43
Tubo di aspirazione	43
Ugello da pavimento con spazzola turbo.....	43
Tubo di aspirazione flessibile.....	43
Collegamenti bocchetta	43
Montaggio del supporto da parete	44
Caricamento della batteria ricaricabile	44
Usando l'apparecchio	44
Fine operazione	45
Manutenzione	45
Svuotamento del contenitore della polvere	45
Il sistema di filtraggio.....	45

Pulizia.....	46
Ugello pavimento	46
Contenitore della polvere con unità filtro	46
Conservazione	46
Ricerca dei guasti	46
Dati tecnici	47
Specifiche del prodotto in conformità con la normativa adattatori di alimentazione (EU) 2019/1782.....	47
Smaltimento	47
Smaltimento della batteria / accumulatore	47
Significato del simbolo "Eliminazione"	48

Note generali

Prima di mettere in funzione questo apparecchio, leggere molto attentamente le istruzioni per l'uso e conservarle con cura unitamente al certificato di garanzia, allo scontrino e, se possibile, alla scatola di cartone con la confezione interna. Se passate l'apparecchio a terzi, consegnate anche le istruzioni per l'uso.

- Utilizzare l'apparecchio esclusivamente per scopi privati e conformemente al tipo di applicazione previsto. Questo prodotto non è stato concepito ai fini di un impiego in ambito industriale.
- L'adattatore è adatto solo all'uso in ambienti asciutti.
- Non toccare l'adattatore con mani bagnate!
- Spegnerlo l'apparecchio se non in uso, quando si attaccano gli accessori, durante la pulizia e durante il malfunzionamento.
- Se necessario durante la pulizia scollegare l'apparecchio dall'adattatore.
- Verificare che il cavo dell'adattatore non sia piegato, schiacciato, o a contatto con fonti di calore.
- Non usare un adattatore danneggiato.
- Non riparare da soli l'apparecchio, ma contattare un tecnico qualificato.
- Controllare regolarmente che l'apparecchio e il cavo non presentino tracce di danneggiamento. In tal caso l'apparecchio non deve più essere utilizzato.
- Utilizzare esclusivamente accessori originali.
- Per sicurezza tenere l'imballaggio (sacchetto di plastica, scatola, polistirolo, ecc.) fuori dalla portata dei bambini.



AVVISO:

Non lasciar giocare i bambini piccoli con la pellicola di plastica. **Pericolo di soffocamento!**

Avvertenze speciali di sicurezza per questo apparecchio

Sul prodotto si trovano simboli di carattere informativo e di avvertenza:



Leggere le istruzioni!



Utilizzare solo con l'alimentatore "GQ18-315050-AG"! Per ricaricare le batterie ricaricabili, utilizzare solo l'alimentatore rimovibile fornito con questo apparecchio.

- Il dispositivo è destinato all'uso con tensione extra bassa di sicurezza. Collegare solo ad un'alimentazione secondo le specifiche indicate sull'etichetta del modello.
- Se il cavo di connessione di questo dispositivo è danneggiato, deve essere sostituito con un cavo di connessione special disponibile dal produttore o servizio assistenza.
- Questo apparecchio è alimentato da batterie ricaricabili che non possono essere sostituite.
- Il dispositivo può essere utilizzato dai bambini da 8 anni in su e dalle persone con ridotte abilità fisiche, sensoriali o mentali o mancanza di esperienza e conoscenza sotto la diretta supervisione o dietro istruzioni sull'uso sicuro dell'apparecchio e sui possibili pericoli derivanti dal suo utilizzo.
- I bambini non devono giocare con l'apparecchio.
- Pulizia e manutenzione non devono essere eseguiti da bambini senza supervisione.
- Non aspirare sostanze combustibili o liquidi!
- Non utilizzare il presente apparecchio allo scopo di rimuovere le particelle di toner da una stampante o copiatrice laser per evitare incendi o esplosioni.

- Non utilizzare l'apparecchio per aspirare ceneri ancora calde oppure oggetti affilati o acuminati!
- Non aspirare senza il filtro installato.

Batterie ricaricabili agli Ioni di litio (Li-Ion)

Il dispositivo è dotato di batterie ricaricabili agli ioni di litio. Ciò determina numerosi vantaggi rispetto ad altre tipologie di batterie e accumulatori:

- Una tensione elevata della cella (più volt)
- Nessun effetto memoria
- Una ridotta autoscarica

Manipolazione sicura delle batterie ricaricabili agli ioni di litio

Generalmente, le batterie agli ioni di litio sono considerate sicure. Tuttavia, i pericoli possono essere determinati da danni di natura meccanica, guasti elettrici ed effetti termici.

I danni di natura meccanica possono provocare la fuoriuscita di sostanze gassose o liquide che possono essere altamente irritanti, infiammabili o persino tossiche.

Un guasto elettrico, come ad esempio un cortocircuito, può indurre il surriscaldamento e provocare un incendio.

Anche il riscaldamento dell'involucro esterno di una batteria agli ioni di litio, ad esempio a causa della luce solare o di un elemento riscaldante, può provocare incendi o esplosioni.

Tuttavia, le batterie agli ioni di litio sono sicure se maneggiate correttamente. Solo se utilizzate o conservate impropriamente possono diventare pericolose. Pertanto:

- Evitare temperature superiori a 40 °C e inferiori a 0 °C.
- Non far cadere l'apparecchio o la batteria ricaricabile.
- Se la batteria agli ioni di litio è caduta e risulta danneggiata, interrompere l'utilizzo.
- Durante la conservazione o lo smaltimento dell'apparecchio, isolare i morsetti per prevenire eventuali cortocircuiti.
- Smaltire correttamente gli accumulatori esausti in contenitori di raccolta appositi presso il rivenditore o in punti di ritiro municipali.

Prorogamento della durata di vita utile della batteria ricaricabile agli ioni di litio

Per le batterie agli ioni di litio, ancor più che con altri accumulatori, la loro durata di vita utile può essere incrementata mediante un utilizzo appropriato. Le seguenti semplici regole per la ricarica e la conservazione consentono di preservare la capacità della batteria:

- **Temperatura:** La temperatura ideale di utilizzo di queste batterie varia da 10 - 25 °C. Temperature più elevate possono determinare un invecchiamento precoce.
- **Carica e scarica:** Durante i cicli di carica, devono essere evitate sia la carica totale che la scarica profonda.

Al termine del processo di carica, scollegare immediatamente il caricabatterie. Una carica non superiore al 90 % è considerata la scelta ottimale.

Per contro, la batteria si preserva maggiormente quando non viene scaricata fino a un livello di carica pari allo 0 %. Se possibile, ricaricare la batteria quando raggiunge uno stato di carica pari al 30 %.

- **Conservazione:** Conservare sempre le batterie in un luogo asciutto e a temperature medie comprese tra 10 °C e 20 °C.

Considerare inoltre l'effetto di autoscarica! Quando l'accumulatore è ormai scarico, tale effetto può causare uno scarico profondo con conseguente danneggiamento della batteria. Se si prevede di conservare la batteria per un lungo periodo di tempo, è possibile contrastare questo effetto. Raccomandiamo quindi di ricaricare la batteria a un livello di carica approssimativamente pari al 40 % prima di riparla. Si consiglia di controllare lo stato di carica entro e non oltre il limite temporale di un mese.

Disimballaggio

1. Estrarre l'apparecchio dall'imballaggio.
2. Controllare che la spedizione sia completa.
3. Controllare che l'apparecchio non abbia subito danni durante il trasporto per prevenire pericoli.

i NOTA:

Se si sono verificati danni durante il trasporto, contattare immediatamente il rivenditore. Non utilizzare un dispositivo danneggiato!

Elementi di comando / Nella fornitura

- 1 Indicatori luminosi
- 2 Tasto ECO
- 3 Presa elettrica per l'alimentazione
- 4 Impugnatura
- 5 Tasto di accensione / spegnimento 
- 6 Contenitore della polvere
- 7 Sportello di apertura
- 8 Meccanismo di sblocco del contenitore della polvere
- 9 Bocchetta per tappezzeria / con spazzola combinata
- 10 Sgancio ugello spazzola / spazzola per tappezzeria
- 11 Sgancio ugello giunto
- 12 Ugello per fessure
- 13 Meccanismo di sblocco della bocchetta per pavimenti
- 14 Ugello da pavimento con spazzola turbo
- 15 Tubo di aspirazione
- 16 Porta-accessori

- 17 Sistema di apertura/bloccaggio dello sportello
- 18 Sgancio del contenitore della polvere
- 19 Alloggiamento del motore / apparecchio portatile

Non in figura

- 1× Tubo di aspirazione
- 1× Adattatore di potenza
- 1× Supporto a parete
- 2× Tassello
- 2× Vite

Note per l'uso

- Il dispositivo è adatto in particolare per aspirare velocemente piccole quantità di polvere o sporco asciutti.
- Il dispositivo è utilizzato tramite la batteria ricaricabile. La ricarica avviene tramite l'alimentatore in dotazione.
- Non è possibile l'alimentazione di corrente diretta tramite l'adattatore di corrente.
- Appendere l'apparecchio al supporto da parete in dotazione quando non è in uso. Funge anche da stazione di ricarica.

⚠ ATTENZIONE:

Il dispositivo non è in grado di rimanere in piedi autonomamente. Se non si utilizza il supporto a parete, posizionare delicatamente l'aspirapolvere sul pavimento.

- Questo aspirapolvere a batteria ricaricabile non sostituisce in modo opportuno un tradizionale aspirapolvere per pavimenti. Soprattutto su tappeti a pelo lungo, le prestazioni di pulizia non sono sufficienti a causa del design.
- I filtri contaminati riducono la potenza di aspirazione dell'aspirapolvere. Si consiglia pertanto di pulire regolarmente i filtri antiporcò esistenti.
- Per una maggiore efficacia, pulire i filtri ogni volta che sono stati sottoposti ad un uso prolungato.
- Controllare e pulire regolarmente la bocchetta elettrica per pavimenti.
- Se necessario, pulire più volte i pavimenti molto sporchi e/o utilizzare un tradizionale aspirapolvere da 230 V-.

Accensione / spegnimento dell'apparecchio

- Il tasto (5) consente di accendere e spegnere l'apparecchio. Premere solo brevemente il tasto. **Non** occorre premere e tenere premuto il tasto.
- Il dispositivo si avvia al livello di potenza alto.
- Premere il tasto ECO per passare tra i livelli di potenza basso e alto. In modalità ECO, è possibile estendere il ciclo di vita utile della batteria ricaricabile.

Messa in funzione

Tubo di aspirazione

- Inserire il tubo di aspirazione con i due perni di contatto nel collegamento dell'unità di base. Deve bloccarsi emettendo un rumore.

- Per scollegare il tubo di aspirazione, premere il bottone di rilascio (8) ed estrarre allo stesso tempo il tubo.
- Utilizzare la staffa per fissare la bocchetta per tappezzeria / con spazzola e la bocchetta per interstizi al tubo di aspirazione. In questo modo gli accessori saranno sempre a portata di mano.

Ugello da pavimento con spazzola turbo

- La bocchetta per pavimenti è adatta a tutti i rivestimenti per pavimenti, ad eccezione dei tappeti a pelo lungo.
- Durante il funzionamento, i LED sulla spazzola da pavimento si accendono per una migliore visibilità nelle aree buie.

⚠ ATTENZIONE:

Non è possibile sostituire i LED.

- Attaccare l'estremità inferiore del tubo di aspirazione sul connettore della bocchetta per pavimenti. Osservare i perni di contatto sulla bocchetta per pavimenti. Il tubo di aspirazione deve scattare in posizione in modo udibile.
- Per scollegare il tubo di aspirazione, premere il bottone di rilascio (13) ed estrarre allo stesso tempo il tubo.

Tubo di aspirazione flessibile

Grazie a questo tubo di aspirazione espandibile, è possibile raggiungere qualsiasi area difficile da raggiungere.

- Inserire l'estremità del tubo di aspirazione, dove si trova lo sgancio, nell'attacco sull'apparecchio. Notare la rientranza per lo sgancio sull'apparecchio. Il collegamento è confermato da uno scatto udibile.
- Per scollegare il tubo flessibile di aspirazione, premere lo sgancio sul tubo flessibile di aspirazione ed estrarlo contemporaneamente.

Collegamenti bocchetta

Vi sono tre modi differenti per collegare questi ugelli all'apparecchio:

Collegamento all'unità di base

- Inserire uno degli ugelli nella porta del ricevitore. Notare la rientranza per lo sgancio sull'apparecchio. Il collegamento è confermato da uno scatto udibile.
- Per rilasciare il rispettivo ugello, premere lo sgancio (10 o 11) e contemporaneamente estrarlo.

Connessione alla pompa di aspirazione

All'estremità inferiore del tubo di aspirazione si trova lo stesso connettore dell'apparecchio portatile. Montare / smontare la bocchetta come descritto in precedenza.

Collegamento al tubo di aspirazione flessibile

- Notare la rientranza con l'aletta di guida sul collegamento del tubo di aspirazione.
- Prendere un ugello e inserirlo sul tubo di aspirazione. Il collegamento è confermato da uno scatto udibile.

- Per rilasciare il rispettivo ugello, premere lo sgancio (10 o 11) e contemporaneamente estrarlo.

Ugello per fessure

Per rimuovere sporcizia da angoli, giunti e aree ristrette.

Bocchetta per tappezzeria / con spazzola combinata

Questa bocchetta è adatta per la rimozione di polvere da superfici più piccole come tappezzeria, mobili oppure tende. Utilizzare la bocchetta con una spazzola bloccata per evitare graffi della superficie da pulire.

- Per fare ciò, premere il tasto e spingere la spazzola fino alla fine della bocchetta. Deve bloccarsi.
- Premere di nuovo il tasto per sbloccare la spazzola.

Montaggio del supporto da parete

AVVISO:

Accertarsi prima se ci sono cavi nella parete che possono essere danneggiati!

ATTENZIONE:

Posizionare il supporto a parete in modo che l'apparecchio non sia esposto alla luce diretta del sole o altre fonti di calore.

NOTA:

Se si desidera utilizzare contemporaneamente il supporto a parete come stazione di ricarica, è necessario disporre di una presa di corrente nelle vicinanze.

1. Misurare l'altezza per il montaggio del supporto da parete. Attaccare l'aspirapolvere contro il muro con il tubo di aspirazione e la spazzola da pavimento installata.
2. Misurare la distanza tra i due fori oblungi della staffa e praticare due fori nella parete mantenendo questa distanza.
3. Inserire i tasselli nella parete.
4. Con un cacciavite, avvitare le viti nei tasselli e accertarsi che sporgano di circa 3 - 4 mm.
5. Utilizzare le viti per appendere la staffa alla parete.

Caricamento della batteria ricaricabile

ATTENZIONE:

Non caricare la batteria ricaricabile senza supervisione.

1. Spegner l'apparecchio.
2. Collegare la spina di alimentazione ad una delle prese elencate di seguito.
 - Una presa di collegamento (3) si trova direttamente sull'apparecchio.
 - Se la staffa a parete è stata già montata, utilizzare la presa di collegamento sul fondo della staffa a parete. Appendere l'apparecchio alla staffa a parete. Attaccarlo sempre prima alla parte superiore del fermo. Il collegamento è confermato da uno scatto udibile.

3. Collegare l'adattatore di corrente ad una presa a parete certificata. Caricare l'apparecchio per ca. 4,5 ore prima del primo utilizzo.

NOTA:

- Gli indicatori luminosi indicano lo stato di carica della batteria ricaricabile. (25 %, 50 %, 75 %, 100 %)
- Il dispositivo è dotato di controllo di carica elettronica, che impedisce il sovraccarico.
- La carica è completata quando tutte e 4 gli indicatori luminosi sono accesi.
- Una volta che l'apparecchio è scollegato dall'alimentatore, le spie si spengono.
- È normale se l'apparecchio si riscalda durante il caricamento.

4. Quando la batteria ricaricabile è completamente carica, scollegare l'alimentatore dalla presa.

NOTA:

Anche quando l'apparecchio è spento, la batteria ricaricabile si scarica continuamente. Se l'apparecchio non è utilizzato per un lungo periodo, cambiare la batteria ricaricabile almeno una volta ogni 4 - 6 settimane

Usando l'apparecchio

Il dispositivo può essere utilizzato come aspirapolvere da pavimento o come aspirapolvere verticale a mano (unità di base).

1. Scollegare l'apparecchio dall'alimentatore.
2. Per rimuovere l'apparecchio dalla staffa a parete, tenere l'alloggiamento con una mano mentre si usa l'altra mano per far scorrere il fermo sulla staffa a parete verso l'alto.
3. Accendere l'apparecchio.

ATTENZIONE:

- L'apertura di aspirazione deve essere sempre priva di ostruzioni. Le ostruzioni causeranno surriscaldamento e danni al motore.
- Se il rullo a spazzola nell'ugello per pavimenti non ruota più, potrebbe essere bloccato da un oggetto estraneo. In questo caso, rimuovere l'ostruzione come descritto nel capitolo "Pulizia" ⇨ "Ugello da pavimento". Dopodiché sarà possibile continuare con l'utilizzo.

NOTA:

- Si consiglia il livello superiore di potenza per utilizzare l'apparecchio con la spazzola per pavimenti.
- Durante il funzionamento, a seconda della capacità di carica della batteria ricaricabile, si accendono da 1 a 4 indicatori.
- Si consiglia di ricaricare la batteria quando gli indicatori luminosi mostrano una capacità residua pari solitamente al 25 %.

i NOTA:

- Quando la batteria ricaricabile è quasi scarica, l'ultima spia luminosa inizia a lampeggiare per alcuni secondi. Per evitare che la batteria ricaricabile si scarichi completamente, l'elettronica spegne automaticamente il motore. Ricaricare la batteria.

Fine operazione

1. Spegnerne l'apparecchio.
2. Se il supporto da parete è già stato installato, appendervi l'aspirapolvere.

Manutenzione

Svuotamento del contenitore della polvere

1. Scollegare il dispositivo dall'alimentatore.
2. Se necessario, rimuovere il tubo di aspirazione o la bocchetta dall'apparecchio.
3. Tenere l'apparecchio con lo sportello di apertura su una pattumiera.
4. Svuotare il contenuto del contenitore della polvere. Quindi premere il fermo (17) sul contenitore della polvere per aprire lo sportello.
5. Chiudere di nuovo lo sportello. La chiusura del contenitore della polvere deve essere inserita.

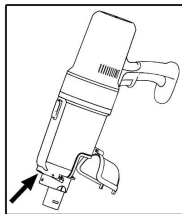

Il sistema di filtraggio

Il dispositivo dispone di 2 filtri. Il comune sistema a sacchetto è stato sostituito da un contenitore della polvere trasparente. La superiore velocità di flusso del collettore consente di separare dall'aria aspirata sia lo sporco pesante che le particelle più piccole.

Non è quindi necessario acquistare sacchetti.

I filtri devono essere puliti periodicamente.

⚠ ATTENZIONE:

- Non lavare mai il filtro in lavatrice.
- Non immergere **mai** il contenitore della polvere in acqua. Non sciacquarlo sotto l'acqua corrente. Si rischia di danneggiare l'elettronica.
- Non usare un asciugacapelli per asciugarlo.
- Rimettere l'apparecchio in funzione quando tutti i filtri sono completamente asciutti e montati correttamente.

L'unità filtro

L'unità filtro si trova nel contenitore della polvere ed è composta da:

- Filtro HEPA
- Filtro grossolano

Per pulire l'unità filtro, procedere nel seguente modo:

1. Vuotare il contenitore della polvere come descritto sopra. (Passi 1-5)

2. Smontaggio dell'unità filtro

- 2.1 Tenere l'apparecchio per il manico con la mano sinistra. Notare i simboli (tre punti) sull'apparecchio. Fare scorrere lo sgancio (18) del contenitore della polvere e contemporaneamente ruotare il contenitore della polvere verso destra. Il simbolo ● sul contenitore della polvere ora si trova sotto il simbolo ● di sinistra sull'apparecchio. A questo punto il contenitore della polvere può essere rimosso dall'alloggiamento.
- 2.2 Rimuovere il filtro HEPA tirando la linguetta "UP".
- 2.3 Tirare fuori il filtro a grana grossa del contenitore della polvere usando il manico. L'impugnatura del manico si trova sul lato dello sgancio (18).

3. Pulizia dei filtri

- 3.1 Tenere entrambi i filtri su un bidone dell'immondizia ed eliminare la polvere. Ora è possibile pulire con la spazzola il filtro HEPA. In caso di macchie pesanti, lavare i filtri sotto l'acqua corrente.
- 3.2 Far asciugare completamente i filtri all'aria prima di rimontarli!
- 3.3 Pulire il contenitore della polvere con un panno umido e poi asciugarlo.

4. Montaggio dell'unità filtro

- 4.1 Collocare il filtro grossolano nel contenitore della polvere. Notare le rientranze nel contenitore della polvere. **Non applicare una forza eccessiva** quando si inserisce il filtro a grana grossa, in caso contrario risulterà difficile rimuoverlo.
- 4.2 Collocare il filtro HEPA all'interno del filtro grossolano. L'aletta "UP" deve essere rivolta verso l'alto.
- 4.3 Successivamente riattaccare il contenitore della polvere all'apparecchio portatile. Fissare il contenitore della polvere all'apparecchio con il simbolo ● sul contenitore della polvere posizionato sotto il simbolo ● di sinistra sull'apparecchio. Quindi girare il contenitore della polvere verso destra fino all'arresto. Il simbolo ● sul contenitore della polvere ora si trova sotto il simbolo ● di destra sull'apparecchio. Il collegamento è confermato da uno scatto udibile.

Pulizia

AVVISO:

- Scollegare sempre l'apparecchio dall'alimentatore prima di pulire!
- In nessun caso immergere la custodia del motore in acqua per la pulizia. Ne potrebbe conseguire un corto circuito o incendio.

ATTENZIONE:

- Non usare pagliette o altri oggetti abrasivi.
- Per la pulizia non usare detersivi forti o abrasivi.
- I singoli componenti non sono lavabili in lavastoviglie.

Il corpo dell'apparecchio può essere pulito con un panno leggermente inumidito.

- L'unità di alimentazione può essere pulita con un panno asciutto.

ITALIANO

Ugello pavimento

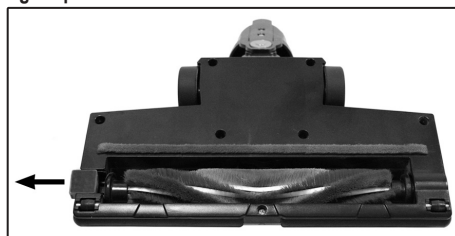

1. Scollegare la bocchetta per pavimenti dalla pompa di aspirazione.
2. Girare la bocchetta per pavimenti intorno, in modo che si veda il lato inferiore. Spingere la chiusura verso l'esterno fino all'arresto.
3. Estrarre il rullo della spazzola.
4. Rimuovere fili e capelli dalla spazzola. Se necessario, usare delle forbici.

5. Assemblaggio:

- 5.1 Reinscrivere il rullo spazzola, con la sua rientranza triangolare, nello scomparto.
- 5.2 Inserire l'altra estremità del rullo spazzola con il cuscinetto quadrato nell'incavo sotto la chiusura.
6. Chiudere la sicura del rullo della spazzola. Assicurarsi che il rullo spazzola sia posizionato correttamente prima di utilizzare nuovamente l'ugello per pavimenti.

Contenitore della polvere con unità filtro

Si prega di leggere il capitolo "Manutenzione" per la pulizia di questi componenti.

Conservazione

- Pulire l'apparecchio come descritto e lasciarlo asciugare.
- È possibile utilizzare il supporto a parete installato in precedenza per riporre l'apparecchio.
- Si consiglia di tenere il dispositivo nella confezione originale se l'apparecchio non sarà usato per lunghi periodi.

NOTA riguardante la durata della batteria ricaricabile:

Anche quando l'apparecchio è spento, la batteria ricaricabile si scarica continuamente. Se l'apparecchio non è utilizzato per un lungo periodo, cambiare la batteria ricaricabile almeno una volta ogni 4-6 settimane.

- Tenere sempre l'apparecchio fuori dalla portata dei bambini in un luogo asciutto e ben ventilato.
- La temperatura di stoccaggio deve essere compresa tra 10 °C e 20 °C.

Ricerca dei guasti

Problema	Possibile causa	Rimedio
Il dispositivo non funziona.	L'alimentatore è collegato.	Scollegare l'apparecchio dall'alimentatore.
	La batteria ricaricabile è scarica.	Ricaricare la batteria.
	La batteria ricaricabile è difettosa.	Contattare il centro assistenza o il vostro rivenditore.
Una singola spia di controllo lampeggerà. L'elettronica spegnerà il motore.	La batteria ricaricabile è scarica.	Ricaricare la batteria.

Problema	Possibile causa	Rimedio
Potenza di aspirazione debole.	La batteria ricaricabile è quasi scarica.	Ricaricare la batteria.
	Il contenitore della polvere è pieno.	Svuotare il contenitore della polvere.
	I filtri sono sporchi.	Pulire i filtri come descritto in "Manutenzione".
		⚠ ATTENZIONE: Riutilizzare l'apparecchio solo una volta puliti i filtri!
Forte rumore durante il funzionamento.	Un corpo estraneo è stato aspirato nell'ugello.	Rimuovere il corpo estraneo. Qualora necessario, scollegare la bocchetta per pavimenti dalla pompa di aspirazione.
La bocchetta per pavimenti con la spazzola turbo non è funzionante.	Il rullo della spazzola è bloccato dallo sporco.	Pulire la bocchetta per pavimenti come descritto in "Pulizia".
	Collegamento errato della pompa di aspirazione /o della bocchetta per pavimenti.	Controllare il corretto montaggio dei componenti.
La batteria ricaricabile non mantiene la carica.	La batteria ricaricabile ha raggiunto la massima durata della sua vita.	Contattare il centro assistenza o il vostro rivenditore.

Dati tecnici

Modello: PC-BS 3085 A
 Peso netto (apparecchio portatile con tubo di aspirazione e bocchetta per pavimenti):ca. 2,0 kg
 Classe di protezione (dispositivo): III
 Classe di protezione (adattatore di alimentazione): II

Batteria ricaricabile:25,55V, 2600 mAh Li-Ion
 Tempo di esercizio: 40 minuti massimo
 Tempo di ricarica:ca. 4,5 ore

Si riserva il diritto di apportare modifiche tecniche e di design nel corso dello sviluppo del prodotto.

Questo dispositivo risponde a tutte le direttive della CE, come la direttiva sulla compatibilità elettromagnetica e quella sul basso voltaggio ed è prodotto secondo le più recenti norme di sicurezza.

Specifiche del prodotto in conformità con la normativa adattatori di alimentazione (EU) 2019/1782

Informazioni sulla fonte di alimentazione utilizzata	Valore	Unità
Clatronic International GmbH Numero di registro commerciale HRB 9158 Industriering Ost 40, 47906 Kempen Germania		
Marchio commerciale	ProfiCare	
Numero identificativo del modello	PC-BS 3085 A	
Tensione di ingresso	100-240	V
Frequenza di corrente alternata in ingresso	50/60	Hz

Informazioni sulla fonte di alimentazione utilizzata	Valore	Unità
Tensione di uscita	31,5	V
Corrente di uscita	0,5	A
Potenza di uscita	15,8	W
Efficienza operativa media	86,6	%
Efficienza a carico basso (10%)	78,1	%
Consumo energetico in assenza di carico	0,08	W

Le condizioni di carico rilevanti sono le seguenti:
 Percentuale della corrente nominale di uscita

Condizione con carico 1	100% ± 2%
Condizione con carico 2	75% ± 2%
Condizione con carico 3	50% ± 2%
Condizione con carico 4	25% ± 2%
Condizione con carico 5	10% ± 1%
Condizione con carico 6	0% (condizione in assenza carico)

Smaltimento

Smaltimento della batteria/accumulatore



Il dispositivo è dotato di batteria ricaricabile. Non gettare batterie e accumulatori usati (batterie ricaricabili) insieme ai rifiuti domestici.

La batteria deve essere rimossa prima che il prodotto venga riciclato.

⚠ AVVISO:

- Scollegare l'apparecchio dall'alimentazione elettrica prima di rimuovere la batteria ricaricabile!
- Rimuovere la batteria ricaricabile soltanto quando è scarica.

- Al fine di rimuovere il pacco batteria, occorre rimuovere un totale di 12 viti Phillips e, quindi, smontare l'apparecchio.

Informazioni riguardo dove batterie e accumulatori possono essere smaltiti, possono essere ottenute presso le proprie autorità locali o municipali.

Significato del simbolo "Eliminazione"



Salvaguardare l'ambiente, gli elettrodomestici non vanno eliminati come rifiuti domestici.

Per l'eliminazione degli elettrodomestici, fare uso dei posti di raccolta previsti per questo tipo e porre quegli elettrodomestici che non sono più in uso.

Si contribuisce così ad evitare un effetto potenziale sull'ambiente e sulla salute, dovuto magari ad una eliminazione sbagliata.

Questo significa un contributo personale alla riutilizzazione, al riciclaggio e altre forme di utilizzazione di elettrodomestici ed apparecchi elettronici usati.

Si possono trovare le corrispondenti informazioni sugli appositi luoghi di raccolta, nelle amministrazioni dei comuni.

Instruction Manual

Thank you for choosing our product. We hope you will enjoy using the appliance.

Symbols in this Instruction Manual

Important information for your safety is specially marked. It is essential to comply with these instructions in order to avoid accidents and prevent damage to the appliance:



WARNING:

This warns you of dangers to your health and indicates possible injury risks.



CAUTION:

This refers to possible hazards to the appliance or other objects.



NOTE:

This highlights tips and information.

Contents

Overview of the Components.....	3
General Notes.....	49
Special Safety Precautions for this Appliance.....	50
Rechargeable Lithium-Ion Batteries (Li-Ion)	51
Safe Handling of Rechargeable Lithium-Ion Batteries ..	51
Extending the Life of the Rechargeable Li-Ion Battery..	51
Unpacking the Appliance.....	51
Overview of the Components / Scope of Delivery	51
Notes for Use.....	51
Switching the Appliance On / Off	52
Start-Up.....	52
Suction Pipe	52
Floor Nozzle with Turbo Brush.....	52
Flexible Suction Hose	52
Nozzle Attachments	52
Assembly the Wall Holder.....	52
Charging the Rechargeable Battery	53
Using the Appliance	53
End of Operation	53
Maintenance	53
Emptying the Dust Container	53
The Filter System	53

Cleaning.....	54
Floor Nozzle	55
Dust Container with Filter Unit.....	55
Storage.....	55
Troubleshooting.....	55
Technical Data.....	56
Product Specifications in Accordance with Regulation (EU) 2019 / 1782 Power Supplies.....	56
Disposal	56
Accumulator / Battery Disposal.....	56
Meaning of the "Dustbin" Symbol	56

General Notes

Read the operating instructions carefully before putting the appliance into operation and keep the instructions including the warranty, the receipt and, if possible, the box with the internal packing. If you give this appliance to other people, please also pass on the operating instructions.

- The appliance is designed exclusively for private use and for the envisaged purpose. This appliance is not fit for commercial use.
- The power adapter is only suitable for use in dry rooms.
- Do not touch the connected power adapter with wet hands!
- Switch off the appliance if not in use, when attaching accessories, during cleaning and when malfunctioning.
- If necessary, disconnect the appliance from the power adapter.
- Ensure that the cable of the power adapter does not become kinked, jammed, driven over or come into contact with heat sources.
- Do not use a damaged power adapter.
- Do not repair the appliance yourself, but visit an authorized specialist.
- The appliance and the mains lead have to be checked regularly for signs of damage. If damage is found the appliance must not be used.
- Use only original spare parts.
- In order to ensure your children's safety, please keep all packaging (plastic bags, boxes, polystyrene etc.) out of their reach.



WARNING:

Do not allow small children to play with the plastic foil.
There is a danger of suffocation!

Special Safety Precautions for this Appliance

On the products you will find symbols that indicate warnings or provide information:



Read the instructions!



Only use with “GQ18-315050-AG” power supply unit! To charge the rechargeable batteries, use only the removable power supply that comes with this appliance.

- The appliance is intended for use with safety extra-low voltage. Connect only to a power supply according to the specifications on the rating label.
- If the connection cable of this appliance has been damaged, it must be replaced with a special connection cable available from the manufacturer or its customer service.
- This appliance is powered by rechargeable batteries that cannot be replaced.
- This appliance can be used by children aged from 8 years and above and persons with reduced physical, sensory or mental capabilities or lack of experience and knowledge if they have been given supervision or instruction concerning use of the appliance in a safe way and understand the hazards involved.
- Children shall not play with the appliance.
- Cleaning and user maintenance shall not be made by children without supervision.
- Do not suck in combustible substances or liquids!
- Do not use this appliance to remove toner particles from a laser printer or copier to prevent fire or explosion.
- Do not suck up hot ashes or pointed or sharp objects!
- Never vacuum without the filter installed.

Rechargeable Lithium-Ion Batteries (Li-Ion)

The appliance is equipped with rechargeable Li-ion batteries. This results in numerous advantages compared to other batteries and accumulators:

- A high cell voltage (more volts)
- No memory effect
- A low self-discharge

Safe Handling of Rechargeable Lithium-Ion Batteries

In general, Li-ion batteries are considered safe. Nevertheless, hazards may result from mechanical damage, electrical faults and thermal effects.

Mechanical damage may result in the leakage of gaseous or liquid substances that can be highly irritating, flammable or even toxic.

An electrical fault, such as a short circuit, may lead to overheating and cause a fire.

Even the heating of the outer shell of a Li-ion battery, e.g. due to sunlight or a heating element, may lead to fire or an explosion.

However, Li-ion batteries are safe when handled properly. Only if used or stored improperly they may become dangerous. Therefore:

- Avoid temperatures above 40 °C and below 0 °C.
- Do not drop the appliance or the rechargeable battery.
- In case the Li-Ion battery has been dropped and is now damaged, stop using it.
- When storing or disposing of the appliance, mask the terminals to prevent short circuits.
- Dispose of old accumulators properly in collecting containers at the trader or at municipal collection points.

Extending the Life of the Rechargeable Li-Ion Battery

For Li-ion batteries, even more than with other accumulators, their life can be extended by treating them properly. The following simple rules for charging and storing help you keeping the capacity of the battery:

- **Temperature:** The ideal temperature for these batteries ranges from 10 - 25 °C. Temperatures above may lead to premature aging.
- **Charging and discharging:** During charging cycles, both full charge and deep discharge should be avoided. When the charging process of the battery is completed, you should disconnect the charger immediately. A charge up to 90 % is considered best. Conversely, it is also preserving the battery more when it is not discharged to 0 %. If the possibility arises, you should already recharge the battery when it is reaching a charge state of 30 %.
- **Storage:** Always store batteries in a dry place and at moderate temperatures between 10 °C and 20 °C. Also consider the effect of self-discharge! When the accumulator is already empty, this effect may lead to

a deep discharge resulting in damaging the battery. If you intend to store the battery for an extended period of time, you can counteract this effect. We then recommend charging the battery to approx. 40 % before storage. You should check the state of charge after not more than a month.

Unpacking the Appliance

1. Remove the appliance from its packaging.
2. Check the delivery scope for completeness.
3. Check the appliance for any transport damage, in order to prevent hazards.

NOTE:

In case of any transport damage, contact your dealer immediately. Do not use a damaged appliance!

Overview of the Components / Scope of Delivery

- 1 Indicator lights
- 2 ECO button
- 3 Power supply connection socket
- 4 Carrying handle
- 5  On/off button
- 6 Dust container
- 7 Opening flap
- 8 Suction pipe release
- 9 Combined upholstery/brush nozzle
- 10 Upholstery/brush nozzle release
- 11 Joint nozzle release
- 12 Crevice nozzle
- 13 Floor nozzle release
- 14 Floor nozzle with turbo brush
- 15 Suction pipe
- 16 Accessory holder
- 17 Opener/locking of the flap
- 18 Dust container release
- 19 Motor housing/hand set

Not Shown

- 1× Suction hose
- 1× Power adapter
- 1× Wall holder
- 2× Wall plug
- 2× Screw

Notes for Use

- The appliance is especially suitable for quickly vacuuming small amounts of dry dirt or dust.
- The appliance is operated via charged battery. Charging is done via the supplied power adapter.
- Direct power supply via power adapter is not possible.
- Hang the appliance onto the supplied wall mount when not in use. It also serves as a charging station.

⚠ CAUTION:

The appliance can not stand upright on its own. If you are not using the wall mount, gently place the vacuum cleaner on the floor.

- This rechargeable battery vacuum cleaner is no adequate replacement for a conventional floor vacuum cleaner. Especially on shag-pile carpet, the cleaning performance is not sufficient owing to its design.
- Contaminated filters reduce the suction power of the vacuum cleaner. Therefore, we recommend regular cleaning of the existing dirt filters.
- Ideally, clean the filters whenever they have been subject to a prolonged use.
- Please regularly check and clean the electric floor nozzle.
- If necessary, clean heavily soiled floors multiple times and/or use a conventional 230 V~ floor vacuum cleaner.

Switching the Appliance On/Off

- The button (5) turns the appliance on and off. Only press the button briefly. You do **not** have to press and hold the button.
- The appliance starts at high power level.
- Press the ECO button to toggle between low and high power levels. In ECO mode, you can extend the life cycle of the rechargeable battery.

Start-Up**Suction Pipe**

- Insert the suction pipe with the two contact pins into the connection on the hand appliance. It must audibly engage.
- To disconnect the suction pipe, press the release (8) and pull out the pipe at the same time.
- Use the bracket to attach the upholstery/brush nozzle and the crevice nozzle to the suction tube. This way, you always have the accessories at hand.

Floor Nozzle with Turbo Brush

- The floor nozzle is suitable for all floor coverings except for shag-pile carpets.
- During operation, the LEDs on the floor nozzle light up for better visibility in dark areas.

⚠ CAUTION:

You **cannot** replace the LEDs.

- Stick the lower end of the suction pipe onto the connector on the floor nozzle. Note the contact pins on the floor nozzle. The suction pipe must audibly snap into place.
- To disconnect the suction pipe, press the release (13) and pull out the pipe at the same time.

Flexible Suction Hose

Thanks to this expandable suction hose, you will be able to reach any hard-to-reach area.

- Insert the end of the suction hose, where the release is located, into the connection on the handset. Note the recess for the release on the handset. The connection must audibly engage.
- In order to disconnect the suction hose, press the release on the suction hose and pull it off simultaneously.

Nozzle Attachments

There are three different ways to connect these nozzles to the appliance:

Connection at the Hand Unit

- Plug one of the nozzles into the port on the handset. Note the recess for the release on the handset. The connection must audibly engage.
- In order to release the respective nozzle, press the release (10 or 11) while simultaneously pulling it off.

Connection to the Suction Pipe

At the lower end of the suction pipe, you will find the same plug connection as on the handset. Mount/dismount the nozzle as described above.

Connection to the Flexible Suction Hose

- Note the recess with the guide lug on the connection of the suction hose.
- Take one nozzle and plug it onto the suction hose. The connection must audibly engage.
- In order to release the respective nozzle, press the release (10 or 11) while simultaneously pulling it off.

Crevice Nozzle

For vacuuming dirt from corners, joints and small gaps.

Combined Upholstery/Brush Nozzle

This nozzle is suitable for removing dust from smaller surfaces such as upholstery, furniture or curtains. Use the nozzle with locked brush to prevent scratching of the surface to be cleaned.

- For this, press the button and push the brush to the end of the nozzle. It must engage.
- Press the button again to unlock the brush.

Assembly the Wall Holder**⚠ WARNING:**

Make sure beforehand whether there are cables in the wall which could be damaged!

⚠ CAUTION:

Place the wall holder so that the appliance is not exposed to direct sunlight or other heat sources.

i NOTE:

If you would like to simultaneously use the wall mount as a charging station, there must be a power outlet nearby.

1. Measure the height for the wall holder. Hold the vacuum cleaner against the wall with the suction pipe and the floor nozzle installed.
2. Measure the distance between the two oblong holes of the bracket and drill two holes in the wall while maintaining this distance.
3. Insert the dowels into the wall.
4. Use a screwdriver to screw the screws into the dowels and make sure they protrude around 3 - 4 mm.
5. Use the screws to hang the bracket against the wall.

Charging the Rechargeable Battery

⚠ CAUTION:

Do not charge the rechargeable battery unsupervised.

1. Turn off the appliance.
2. Connect the power supply plug to one of the sockets listed below.
 - A connection socket (3) is located directly on the appliance.
 - If you have already mounted the wall bracket, use the connection socket on the bottom of the wall bracket. Hang the appliance in the wall bracket. Always attach it to the top of the latch first. The connection must audibly engage.
3. Connect the power adapter to a certified wall socket. Charge the appliance for approx. 4,5 hours before first-time use.

i NOTE:

- The indicator lights show the state of charge of the rechargeable battery. (25 %, 50 %, 75 %, 100 %)
 - The appliance has electronic charge control, which prevents overcharging.
 - Charging is completed when all 4 indicator lights are lit.
 - Once the appliance is disconnected from the power adapter, the indicator lights go out.
 - It is normal for the appliance to heat up during charging.
4. Disconnect the power adapter from the outlet once the rechargeable battery has been charged completely.

i NOTE:

Even when switched off, the rechargeable battery discharges continuously. If the appliance is out of use for a longer period of time, charge the rechargeable battery at least once every 4 to 6 weeks.

Using the Appliance

You can use the appliance as a floor vacuum cleaner or as a handheld and upright vacuum cleaner (basic appliance).

1. Disconnect the appliance from the power adapter.
2. To remove the appliance from the wall bracket, hold its housing with one hand while using the other hand to slide the latch on the wall bracket upward.
3. Turn on the appliance.

⚠ CAUTION:

- The suction opening must be free of blockages at all times. Blockages will cause overheating and damage to the motor.
- If the brush roller in the floor nozzle no longer rotates, it may be blocked by a foreign object. In this case, remove the blockage as described in chapter "Cleaning" ↔ "Floor Nozzle". You may then continue the operation.

i NOTE:

- We recommend the higher power level for using the appliance with the floor nozzle.
- During operation, depending on the charging capacity of the rechargeable battery, 1 to 4 indicator are lit.
- We recommend recharging the battery once the indicator lights show a remaining capacity of only 25 %.
- Once the rechargeable battery is almost out of power, the last indicator light will start flashing for a few seconds. To avoid a complete discharge of the rechargeable battery, the electronics will switch off the motor automatically. Recharge the battery.

End of Operation

1. Turn off the appliance.
2. If you have already installed the wall holder, hang up the vacuum cleaner.

Maintenance

Emptying the Dust Container

1. Disconnect the appliance from the power adapter.
2. If necessary, remove the suction tube or the nozzle attachment from the appliance.
3. Hold the appliance with the opening flap over a dustbin.
4. Empty the contents of the dust container. Then press the latch (17) on the dust container to open the flap.
5. Close the flap again. The lock on the dust container must engage.

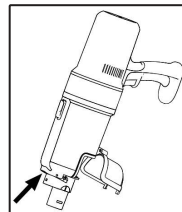

The Filter System

Your appliance features 2 filters. The common dust bag system has been replaced by a transparent dust container.

The higher flow speed of the container allows for heavy dirt and smallest floating particles to be separated from the "sucked-in air".

It is thus not necessary to buy dust bags.

The filters must be cleaned periodically.

 **CAUTION:**

- Never wash the filter in the washing machine.
- **Never** immerse the dust container in water. Do not rinse it out with water either. This could destroy the electronics.
- Do not use a hair-dryer for drying.
- Only put the appliance back into operation when all filters are completely dry and correctly assembled.

The Filter Unit

The filter unit is located in the dust container and consists of:

- HEPA-filter
- Coarse filter

Proceed as follows to clean the filter unit:

1. Empty the dust container as described above. (Steps 1-5)
2. **Disassembly of the Filter Unit**
 - 2.1 Hold the appliance by the handle with your left hand. Note the symbols (three dots) on the appliance. Slide the dust container release (18) and simultaneously turn the dust container to the left. The ● symbol on the dust container is now located below the left ● symbol on the handset. The dust container can now be separated from the housing.

- 2.2 Remove the HEPA filter by pulling the "UP" flag.
- 2.3 Pull the coarse filter out of the dust container using the handle. The grip of the handle is located on the side of the release (18).

3. Cleaning the Filters

- 3.1 Hold both filters over a garbage can and tap out the dust. You may also brush out the HEPA filter. In case of heavy staining, clean the filters under running water.
- 3.2 Let the filters air-dry completely before refitting them!
- 3.3 Wipe the dust container with a damp cloth and then wipe it dry.

4. Assembly of the Filter Unit

- 4.1 Place the coarse filter in the dust container. Note the recesses in the dust container. Do **not** apply **too much force** when inserting the coarse filter, otherwise it will be difficult to remove.
- 4.2 Place the HEPA filter back into the coarse filter. The "UP" flag must point upwards.
- 4.3 Then reattach the dust container to the handset. Attach the dust container to the handset with the ● symbol on the dust container positioned below the left ● symbol on the handset. Then turn the dust container to the right up to the stop. The ● symbol on the dust container now has to be located below the right ● symbol on the handset. The connection must audibly engage.

Cleaning

 **WARNING:**

- Always disconnect the appliance from the power adapter before cleaning!
- Under no circumstances should you immerse the motor housing in water in order to clean it. Otherwise this might result in an electric shock or fire.

 **CAUTION:**

- Do not use a wire brush or any abrasive items.
- Do not use any acidic or abrasive detergents.
- The single components are not dishwasher-safe.
- Wipe the casing with a damp cloth.
- You can wipe the power adapter appliance with a dry cloth.

Floor Nozzle

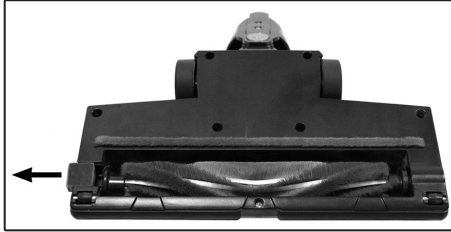

1. Disconnect the floor nozzle from the suction pipe.
2. Turn the floor nozzle around, so that you see the lower side. Push the lock outwards as far as it will go.
3. Pull out the brush roller.
4. Remove threads and hair wound to the brush. Use scissors, if required.
5. **Assembly:**
 - 5.1 Reinsert the brush roller, with its triangular recess first, into the compartment.
 - 5.2 Insert the other end of the brush roller with the square bearing into the recess underneath the closure.

6. Close the lock of the brush roller. Make sure the brush roller is properly placed before using the floor nozzle again.

Dust Container with Filter Unit

Please read the chapter "Maintenance" for cleaning of these components.

Storage

- Clean the appliance as described and allow it to dry.
- You can use the previously installed wall holder for storage.
- We recommend that you keep the appliance in the original packaging if it will not be used for long periods.

i NOTE concerning the life of the rechargeable battery:

Even when switched off, the rechargeable battery discharges continuously. When the appliance is out of use for a longer period of time, charge the rechargeable battery at least once every 4 to 6 weeks.

- Always store the appliance out of the reach of children in a dry, well ventilated place.
- The storage temperature should be between 10 and 20 °C.

Troubleshooting

Problem	Possible cause	Remedy
The appliance does not function.	The power adapter is connected.	Disconnect the appliance from the power adapter.
	The rechargeable battery is empty.	Charge the rechargeable battery.
	The rechargeable battery is defect.	Contact our service or your dealer.
A single control lamp will flash. The electronics will then switch off the motor.	The rechargeable battery is empty.	Charge the rechargeable battery.
Weak suction power.	The rechargeable battery is nearly discharged.	Charge the rechargeable battery.
	The dust container is full.	Empty the dust container.
	The filters are dirty.	Clean the filters as described under "Maintenance". ⚠ CAUTION: Restart operation only with dry filters.
Noise during operation.	A foreign body has been sucked into the floor nozzle.	Remove the foreign body. If required, disconnect the floor nozzle from the suction pipe.
The floor nozzle with turbo brush is not operating.	The brush roller is blocked by dirt.	Clean the floor nozzle as described under "Cleaning".
	Incorrect assembly of suction pipe and / or floor nozzle.	Check the assembling of the parts.
The rechargeable battery does not keep the charge.	The rechargeable battery has reached the end of its life.	Contact our service or your dealer.

Technical Data

Model:..... PC-BS 3085 A
 Net weight (handset with suction
 pipe and floor nozzle):..... approx. 2.0 kg
 Protection class (appliance):..... III
 Protection class (power adapter):..... II

Rechargeable Battery:.....25.55 V, 2600 mAh Li-Ion
 Operating time:..... 40 minutes maximum
 Charging time:..... approx. 4.5 hours

The right to make technical and design modifications in the course of continuous product development remains reserved.

This appliance has been tested according to all relevant current CE guidelines, such as electromagnetic compatibility and low voltage directives, and is manufactured according to the latest safety regulations.

Product Specifications in Accordance with Regulation (EU) 2019/1782 Power Supplies

Information about the power supply used	Value	Unit
Clatronic International GmbH Commercial register number HRB 9158 Industriering Ost 40, 47906 Kempen Germany		
Trade mark	ProfiCare	
Model identifier	PC-BS 3085 A	
Input voltage	100–240	V
Input alternating current frequency	50/60	Hz
Output voltage	31.5	V
Output current	0.5	A
Output power	15.8	W
Average efficiency in operation	86.6	%
Low load efficiency (10 %)	78.1	%
No-load power consumption	0.08	W

The relevant load conditions are as follows:

Percentage of nameplate output current

Load condition 1	100 % ± 2 %
Load condition 2	75 % ± 2 %
Load condition 3	50 % ± 2 %
Load condition 4	25 % ± 2 %
Load condition 5	10 % ± 1 %
Load condition 6	0 % (no-load condition)

Disposal

Accumulator/Battery Disposal



The appliance contains a rechargeable battery. Used batteries / accumulators (rechargeable batteries) do not belong in household waste.

The battery must be removed before the product is recycled.

WARNING:

- Disconnect the appliance from the power adapter before removing the rechargeable battery!
- Remove the rechargeable battery only when it is discharged.
- In order to remove the battery pack, you need to remove a total of 12 Phillips screws and then disassemble the appliance.

Information, where batteries / accumulators are to be disposed of can be obtained from your local or municipal authorities.

Meaning of the “Dustbin” Symbol



Protect our environment: do not dispose of electrical equipment in the domestic waste. Please return any electrical equipment that you will no longer use to the collection points provided for their disposal.

This helps avoid the potential effects of incorrect disposal on the environment and human health.

This will contribute to the recycling and other forms of re-utilisation of electrical and electronic equipment.

Information concerning where the equipment can be disposed of can be obtained from your local authority.

Instrukcja obsługi

Dziękujemy za wybór naszego produktu. Mamy nadzieję, że korzystanie z urządzenia sprawi państwu radość.

Symbole użyte w tej instrukcji obsługi

Ważne informacje dotyczące bezpieczeństwa użytkownika są specjalnie wyróżnione. Koniecznie stosuj się do tych wskazówek, aby uniknąć wypadków i uszkodzenia urządzenia:

OSTRZEŻENIE:

Ostrzega przed zagrożeniami dla zdrowia i wskazuje na potencjalne ryzyka obrażeń.

UWAGA:

Wskazuje na potencjalne zagrożenia dla urządzenia lub innych przedmiotów.

WSKAZÓWKA:

Wyróżnia porady i informacje ważne dla użytkownika.

Spis treści

Przegląd elementów obsługi	3
Ogólne uwagi	57
Specjalne wskazówki bezpieczeństwa dla urządzenia	58
Akumulatory litowo-jonowe (Li-Ion)	59
Bezpieczna obsługa akumulatorów litowo-jonowych	59
Wydłużanie żywotności akumulatorów litowo-jonowych	59
Rozpakowanie urządzenia	59
Przegląd elementów obsługi / Zakres dostawy	59
Wskazówki dotyczące użytkowania	60
Przełączanie urządzenia wł. / wyl. (On / Off)	60
Uruchomienie	60
Rura ssąca	60
Dysza do podłogi z turboszczotką	60
Elastyczny wąż ssący	60
Ssawki	60
Montaż uchwytu ściennego	61
Ładowanie akumulatora	61
Obsługa urządzenia	61
Zakończenie pracy urządzenia	62
Konserwacja	62
Opróżnianie pojemnika na pył	62
System filtrów	62
Czyszczenie	63
Dysza do podłóg	63
Pojemnik na pył z zespołem filtra	63

Przechowywanie	63
Wykrywanie i usuwanie usterek	64
Dane techniczne	64
Specyfikacje produktu zgodnie z rozporządzeniem (UE) 2019/1782 zasilacze	64
Warunki gwarancji	65
Usuwanie	65
Utylizacja akumulatora / baterii	65
Znaczenie symbolu „Pojemnik na śmieci”	65

Ogólne uwagi

Przed uruchomieniem urządzenia proszę bardzo dokładnie przeczytać instrukcję obsługi. Proszę zachować ją wraz z kartą gwarancyjną, paragonem i w miarę możliwości również kartonem z opakowaniem wewnętrznym. Przekazując urządzenie innej osobie, oddaj jej także instrukcję obsługi.

- Proszę wykorzystywać urządzenie jedynie dla prywatnego celu, jaki został przewidziany dla urządzenia. Urządzenie to nie zostało przewidziane do użytku w ramach działalności gospodarczej.
- Adapter sieciowy jest odpowiedni do użytkowania tylko w suchych pomieszczeniach.
- Nie dotykać podłączonego zasilacza sieciowego mokrymi rękami!
- Gdy urządzenie nie jest używane, podczas montażu akcesoriów, czyszczenia oraz jeśli urządzenie działa niepoprawnie, wyłączyć urządzenie.
- W razie konieczności wyczyszczenia odłączyć urządzenie od zasilacza sieciowego.
- Sprawdzić, czy kabel zasilacza sieciowego nie jest skręcony, zablokowany, naciśnięty ani nie styka się ze źródłami gorąca.
- Nie używać uszkodzonego zasilacza sieciowego.
- Nie naprawiać urządzenia samodzielnie, ale skonsultować się z uprawnionym i wyspecjalizowanym fachowcem.
- Należy regularnie sprawdzać, czy urządzenie i kabel sieciowy nie są uszkodzone. W razie uszkodzenia należy przestać korzystać z urządzenia.
- Proszę stosować tylko oryginalne akcesoria.
- Dla bezpieczeństwa dzieci proszę nie zostawiać swobodnie dostępnych części opakowania (torby plastikowe, kartony, styropian itp.).

OSTRZEŻENIE:

Nie pozwalaj dzieciom bawić się folią. **Niebezpieczeństwo uduszenia!**

Specjalne wskazówki bezpieczeństwa dla urządzenia

Na produkcie umieszczone są symbole ostrzegawcze i informacyjne:



Przeczytaj instrukcje!



Można używać wyłącznie zasilacza „GQ18-315050-AG”!
Do ładowania akumulatorów używaj wyłącznie wymienionego zasilacza dostarczonego z tym urządzeniem.

- Urządzenie to jest przeznaczone do użytku przy bezpiecznym bardzo niskim napięciu. Należy je podłączać wyłącznie do źródeł zasilania zgodnych ze specyfikacjami na tabliczce znamionowej.
- Jeśli kabel połączeniowy urządzenia zostanie uszkodzony, musi zostać wymieniony na specjalny kabel połączeniowy, który można uzyskać od producenta lub w dziale obsługi klienta.
- To urządzenie jest zasilane akumulatorami, których nie można wymienić.
- Urządzenie to może być używane przez dzieci w wieku lat 8 lub starsze, osoby z obniżoną sprawnością fizyczną, zmysłową lub umysłową, osoby z brakiem doświadczenia i wiedzy, jeśli są one nadzorowane lub gdy je poinstruowano jak korzystać z tego urządzenia w bezpieczny sposób, i gdy zdają sobie sprawę z istniejących niebezpieczeństw.
- Dzieci nie powinny bawić się tym urządzeniem.
- Czyszczenie i konserwacja nie powinny być wykonywane przez dzieci bez nadzoru.
- Nie zasysaj substancji palnych ani cieczy!
- Odkurzaczka nie należy stosować do usuwania tonera z drukarek lub kopiarek laserowych, gdyż grozi to pożarem lub wybuchem.

- Proszę nie wyciągać odkurzaczem gorącego popiołu, przedmiotów ostrych i ostro zakończonych!
- Nie wolno nigdy odkurzać bez zainstalowanego filtra.

Akumulatory litowo-jonowe (Li-Ion)

Odkurzacze zasilane są akumulatorami litowo-jonowymi. W porównaniu z innymi akumulatorami, akumulatory litowo-jonowe charakteryzują się wieloma zaletami:

- Wysokim napięciem ogniw (więcej woltów)
- Brakiem zjawiska pamięci
- Niskim poziomem samowyladowania

Bezpieczna obsługa akumulatorów litowo-jonowych

Akumulatory litowo-jonowe uważane są za bezpieczne, jednak zagrożenia związane z ich użytkowaniem mogą wynikać z uszkodzeń mechanicznych, usterek elektrycznych i efektów cieplnych.

Uszkodzenia mechaniczne mogą skutkować wyciekami związków gazowych lub ciekłych, które mogą być wysoce drażniące, palne lub nawet toksyczne.

Usterka elektryczna, np. zwarcie, może prowadzić do przegrzewania akumulatora, i być przyczyną pożaru.

Nawet rozgrzanie zewnętrznej powierzchni akumulatora litowo-jonowego, na przykład w wyniku działania promieni słonecznych lub źródła ciepła, może prowadzić do pożaru lub wybuchu.

Jednakże, przy zachowaniu właściwych warunków eksploatacji akumulatory litowo-jonowe są bezpieczne. Zagrożenie stanowią jedynie w sytuacji, gdy są użytkowane lub składowane w nieodpowiedni sposób. Zatem:

- Należy unikać temperatury powyżej 40 °C oraz poniżej 0 °C.
- Nie dopuszczać do upadku urządzenia lub akumulatora.
- Jeśli w wyniku upadku akumulator litowo-jonowy ulegnie uszkodzeniu, nie należy go dalej użytkować.
- Na czas składowania urządzenia lub oddając je do likwidacji zaciski akumulatora należy osłonić, by nie dopuścić do zwarcia.
- Zużyte akumulatory należy likwidować wrzucając je do przeznaczonych do tego celu pojemników w punktach sprzedaży lub oddając do punktów zbiórki zużytego sprzętu AGD.

Wydłużanie żywotności akumulatorów litowo-jonowych

Okres żywotności akumulatorów litowo-jonowych można wydłużyć eksploatując je w prawidłowy sposób. Przestrzeganie poniższych prostych zasad ładowania i składowania przyczyni się do utrzymania pełnej sprawności akumulatora:

- **Temperatura:** Najlepszą temperaturą dla tego rodzaju akumulatorów jest temperatura w zakresie od 10 °C

do 25 °C. Temperatury wyższe mogą przyczynić się do przedwczesnego starzenia się akumulatorów.

- **Ładowanie i rozładowanie:** Podczas cykli ładowania należy unikać zarówno pełnego naładowania, jak i głębokiego rozładowania.

Po zakończeniu ładowania akumulatora należy niezwłocznie odłączyć ładowarkę. Za najlepsze uznaje się ładowanie do poziomu 90 %.

I odwrotnie, akumulatora nie należy rozładowywać do 0 %. Jeśli jest taka możliwość, akumulator należy dolaďdować, gdy osiągnie poziom naładowania 30 %.

- **Składowanie:** Akumulatory należy składować w suchym miejscu, w temperaturze pomiędzy 10 °C a 20 °C.

Należy również wziąć pod uwagę zjawisko samowyladowania! W sytuacji, gdy akumulator jest niemal całkowicie rozładowany, zjawisko to może prowadzić do głębokiego rozładowania skutkującego uszkodzeniem akumulatora.

W przypadku planów składowania akumulatora przez dłuższy okres można temu zjawisku zapobiec. Przed odłożeniem urządzenia w miejsce składowania zalecamy naładowanie akumulatora do około 40 % jego pojemności. Stan naładowania akumulatora należy sprawdzić nie później, niż po miesiącu.

Rozpakowanie urządzenia

1. Wyjąć urządzenie z opakowania.
2. Sprawdzić kompletność zakupionego zestawu.
3. Sprawdzić urządzenie, czy nie ma usterek powstałych podczas transportu, aby uniknąć zagrożeń.

i WSKAZÓWKA:

W przypadku zauważonej usterki należy natychmiast skontaktować się z miejscowym dystrybutorem lub sprzedawcą. Nie użytkować uszkodzonego urządzenia!

Przegląd elementów obsługi / Zakres dostawy

- 1 Kontrolki
- 2 Przycisk ECO
- 3 Gniazdo łączenia zasilania
- 4 Uchwyt do przenoszenia
- 5 Przycisk wł / wył 
- 6 Pojemnik na kurz
- 7 Kłapka dostępową
- 8 Odblokowanie rury ssącej
- 9 Kombinowania ssawka do tapicerki / szczotka

- 10 Blokada zwalniająca ssawki szczotkowej/ do tapicerki
- 11 Blokada zwalniająca ssawki szczelinowej
- 12 Ssawka szczelinowa
- 13 Odblokowanie ssawki do podłóg
- 14 Dysza do podłogi z turboszczotką
- 15 Rura ssąca
- 16 Uchwyt na akcesoria
- 17 Otwieracz/blokada kląpki
- 18 Blokada zwalniająca zbiornika na kurz
- 19 Obudowa silnika /zestaw ręczny

Brak na rysunku

- 1× Wąż ssący
- 1× Zasilacz
- 1× Uchwyt ścienny
- 2× Kolek rozporowy
- 2× Śruba

Wskazówki dotyczące użytkowania

- Urządzenie nadaje się w szczególności do szybkiego odkurzania niewielkich ilości suchego brudu lub kurzu.
- Urządzenie jest zasilane z naładowanej baterii. Ładowanie odbywa się za pośrednictwem dołączonego zasilacza.
- Bezpośrednie zasilanie z zasilacza sieciowego nie jest możliwe.
- Zawieś urządzenie na dostarczonym uchwycie ściennym, gdy nie jest ono w użyciu. Służy także jako stacja ładowania.

UWAGA:

Urządzenie nie może stać pionowo samo z siebie. Jeżeli nie używasz uchwytu ściennego, delikatnie połóż odkurzacz na podłodze.

- Odkurzacz akumulatorowy nie jest właściwym zamiennikiem odkurzacza konwencjonalnego do podłóg. Szczególnie na dywanach o długim włosiu jego wydajność czyszczenia nie jest wystarczająca - ze względu na jego konstrukcję.
- Zabrudzone filtry zmniejszają moc ssania odkurzacza. Dlatego zalecamy regularne czyszczenie istniejących filtrów.
- Najlepiej czyścić filtry, gdy były używane przez dłuższy czas.
- Regularnie sprawdzaj i czyść elektryczną ssawkę do podłóg.
- W razie potrzeby mocno zabrudzone podłogi czyść wiele razy lub stosuj zwykły odkurzacz 230 V~ do podłóg.

Przełączanie urządzenia wł./wył. (On/Off)

- Przycisk (5) włącza i wyłącza urządzenie. Przycisk wystarczy nacisnąć przez krótką chwilę. **Nie** ma potrzeby przytrzymywania przycisku po wciśnięciu.
- Urządzenie zaczyna pracować z dużą mocą.

- Chcąc wybrać niski lub wysoki poziom mocy należy nacisnąć przycisk ECO. W trybie ECO wydłużasz trwałość akumulatora.

Uruchomienie

Rura ssąca

- Wsuń rurę ssawną z dwoma wypustami w złącze zespołu przenośnego. Zabezpieczeniu urządzenia będzie towarzyszył dźwięk.
- Aby odłączyć rurę ssawną, nacisnąć przycisk zwalniający (8) i jednocześnie wyciągnąć rurę.
- Posłuż się wspomnianym do zamocowania ssawki do tapicerki/szczotki oraz ssawki szczelinowej na rurze ssącej. W ten sposób zawsze masz akcesoria pod ręką.

Dysza do podłogi z turboszczotką

- Ssawka do podłóg nadaje się do wszystkich podłóg z wyjątkiem dywanów o długim włosiu.
- W trakcie pracy świecą się diody LED w celu zapewnienia lepszej widoczności w ciemnych zakamarkach.

UWAGA:

Diody LED są niewymienialne.

- Wsuń dolny koniec rury ssawnej w złącze ssawki podłogowej. Zważaj na kolki stykowe na ssawce do podłóg. Rura ssawna musi w sposób słyszalny zatrzaskać na miejscu.
- Aby odłączyć rurę ssawną, nacisnąć przycisk zwalniający (13) i jednocześnie wyciągnąć rurę.

Elastyczny wąż ssący

Dzięki temu rozwijanemu węzowi ssącemu dotarcie do trudno dostępnych miejsc nie stanowi problemu.

- Końcówkę węża ssącego, na której znajduje się zamek blokady, należy włożyć do gniazda w korpusie odkurzacza. Prosimy zwrócić uwagę na wgłębienie w korpusie na zamek blokady. Poprawnemu zamocowaniu węża towarzyszy odgłos kliknięcia.
- Chcąc odłączyć wąż ssący należy nacisnąć przycisk zwalniający blokadę na wężu ssącym i jednocześnie go pociągnąć.

Ssawki

Ssawki można zamocować na trzy różne sposoby:

Podłączanie do zespołu przenośnego

- Zatknij jedną ze ssawek w przyłączy urządzenia ręcznego. Prosimy zwrócić uwagę na wgłębienie w korpusie na zamek blokady. Poprawnemu zamocowaniu węża towarzyszy odgłos kliknięcia.
- Celem wyjęcia ssawki należy nacisnąć przycisk zwalniający blokadę (10 lub 11) i jednocześnie ssawkę wyciągnąć.

Podłączanie do rury ssawnej

Na drugim końcu rury ssawnej znajdziesz takie samo złącze wtykowe, jak na uchwycie. Montaż / demontaż ssawki, jak opisano wyżej.

Zamocowanie ssawki na elastycznym węży ssącym

- Prosimy zwrócić uwagę na wgłębienie z nadlewem prowadzącym na złącze węża ssącego.
- Ssawkę należy nałożyć na wąż ssący. Poprawnemu zamocowaniu węża towarzyszy odgłos kliknięcia.
- Celem wyjęcia ssawki należy nacisnąć przycisk zwalnający blokadę (10 lub 11) i jednocześnie ssawkę wyciągnąć.

Ssawka szczelinowa

Służy do odkurzania narożników, szczelin i wąskich miejsc.

Kombinowania ssawka do tapicerki/szczotka

Nadaje się także do odkurzania delikatnych powierzchni, takich jak tapicerka, meble lub zasłony. Tej ssawki należy używać z nałożoną szczotką w celu uniknięcia zarysowań czyszczonej powierzchni.

- W tym celu należy nacisnąć przycisk i wsunąć szczotkę na końcówkę ssawki. Musi nastąpić zatrzaśk.
- Aby zdjąć szczotkę, należy ponownie nacisnąć ten przycisk.

Montaż uchwytu ściennego

⚠ OSTRZEŻENIE:

Przed przystąpieniem do montażu należy upewnić się, że w danym miejscu w ścianie nie ma kabli, które mogłyby zostać uszkodzone!

⚠ UWAGA:

Uchwyt ścienny umieścić w taki sposób, aby urządzenie nie było narażone na bezpośrednie działanie promieni słonecznych lub innych źródeł ciepła.

i WSKAZÓWKA:

Jeżeli chcesz równocześnie korzystać z uchwytu ściennego jako ładowarki, w pobliżu musi być gniazdko zasilające.

1. Zmierzyć wysokość uchwytu ściennego. Wieszac odkurzacz przy ścianie z zamontowaną rurą ssawną i ssawką podłogową.
2. Należy zmierzyć odległość pomiędzy dwoma podłużnymi otworami wspornika, po czym, zachowując tę odległość, wywiercić dwa otwory w ścianie.
3. W otwory w ścianie włożyć kołki rozporowe.
4. Korzystając ze śrubokręta wkręcić wkręty w kołki rozporowe w taki sposób, by łąby wkrętów wystawały na około 3-4 mm nad płaszczyznę ściany.
5. Na wkrętach w ścianie zawiesić wspornik.

Ładowanie akumulatora

⚠ UWAGA:

Nie należy ładować akumulatora wielokrotnego ładowania bez nadzoru.

1. Wyłączyć urządzenie.
2. Wtyczkę przewodu zasilającego należy włożyć do jednego z gniazd wymienionych poniżej.
 - Gniazdo połączeniowe (3) znajduje się bezpośrednio na urządzeniu.
 - Jeśli wcześniej zamontowano wspornik ścienny, należy skorzystać z gniazda w dolnej części wspornika. Urządzenie należy zawiesić na wsporniku ściennym. W pierwszej kolejności urządzenie należy zawsze zawiesić na górnej części zapadki. Poprawnemu zamocowaniu węża towarzyszy odgłos kliknięcia.
3. Podłącz zasilacz sieciowy do gniazda elektrycznego z certyfikatem. Przed pierwszym użyciem urządzenie należy ładować przez ok. 4,5 godzin.

i WSKAZÓWKA:

- Wskaźnik ładowania wskazuje stan naładowania akumulatora. (25 %, 50 %, 75 %, 100 %)
- Urządzenie posiada elektroniczne sterowanie procesem ładowania akumulatora, co zapobiega jego nadmiernemu naładowaniu.
- Ładowanie kończy się, kiedy wszystkie 4 lampki wskaźnikowe się świecą.
- Gdy urządzenie jest odłączone od adaptera zasilania, lampki wskaźnikowe gasną.
- Nagrzewanie się urządzenia podczas ładowania jest normalnym zjawiskiem.

4. Odłączyć zasilacz od gniazdka elektrycznego, gdy akumulator wielokrotnego ładowania jest w pełni naładowany.

i WSKAZÓWKA:

Nawet wyłączony akumulator wielokrotnego ładowania wciąż się rozładowuje. W przypadku przewidywanego dłuższego okresu nieużytkowania urządzenia, akumulator urządzenia należy doładowywać przynajmniej raz na 4 do 6 tygodni.

Obsługa urządzenia

Urządzenia można używać jako odkurzacza do podłóg lub jako małego odkurzacza ręcznego (moduł podstawowy).

1. Odłączyć urządzenie od zasilacza.
2. Chcąc zdjąć urządzenie ze wspornika ściennego, jedną ręką należy chwycić jego obudowę, natomiast drugą ręką należy przesunąć w górę zapadkę na wsporniku ściennym.
3. Włączyć urządzenie.

UWAGA:

- Otwór zasysający musi być zawsze wolny od zatorów. Te powodują przegrzewanie się i uszkodzenie silnika.
- Fakt, że wałek szczotkowy w ssawce podłogowej przestał się obracać, może oznaczać, że jest on zablokowany przez jakiś przedmiot. W takim przypadku usuń zator zgodnie z opisem w rozdziale „Czyszczenie” ⇨ „Dysza do podłóg”. Możesz wtedy kontynuować działanie.

WSKAZÓWKI:

- Zalecamy wyższy poziom mocy w przypadku używania urządzenia do pracy z ssawką podłogową.
- W czasie pracy zapalone są lampki wskaźnikowe, od 1 do 4, zależnie od stanu naładowania akumulatora.
- Zalecamy ponowne ładowanie akumulatora, gdy lampki wskaźnikowe sygnalizują stan naładowania tylko 25%.
- Gdy poziom naładowania akumulatora jest bliski osiągnięcia końca, ostatnia lampka kontrolna miga przez kilka sekund. Celem niedopuszczenia do pełnego rozładowania akumulatora układ elektroniczny samoczynnie wyłączy silnik odkurzacza. Ponownie ładuj akumulator.

Zakończenie pracy urządzenia

1. Wyłącz urządzenie.
2. Jeśli już zainstalowano uchwyt ścienny, zawiesić na nim odkurzacza.

Konserwacja

Opróżnianie pojemnika na pył

1. Odłączyć urządzenie od zasilacza.
2. W razie konieczności zdjąć rurę ssącą oraz dyszę z urządzenia.
3. Urządzenie należy przytrzymać w taki sposób, by klapka znajdowała się nad koszem na śmieci.
4. Opróżnić zawartość zbiornika kurzowego. Następnie należy nacisnąć zatrzask (17) na pojemniku na kurz, umożliwi otworenie klapki.
5. Z kolei klapkę należy zamknąć. Blokada na zbiorniku kurzowym musi załączyć się.

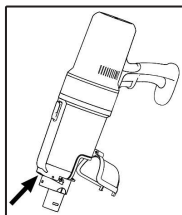

System filtrów

Urządzenie zawiera 2 filtry. Powszechnie stosowany układ torby na pył został zastąpiony przezroczystym pojemnikiem na pył. Im większa prędkość przepływu powietrza przez odkurzacza pozwala na usuwanie silnych zabrudzeń i oddzielenie najmniejszych przepływających z powietrzem cząstek od „zassanego powietrza”.

Zatem nie ma potrzeby zakupu worków na pył.

Filtry muszą być okresowo czyszczone.

UWAGA:

- Nigdy nie prać filtra w pralce automatycznej.
- Pojemnika na kurz **nie wolno** zanurzać w wodzie. Nie należy go również splukiwać, gdyż grozi to uszkodzeniem układu elektronicznego.
- Do suszenia nie używać suszarki do włosów.
- Urządzenie może działać z powrotem, kiedy wszystkie filtry są całkowicie suche i prawidłowo zamontowane.

Zespół filtra

Urządzenie filtracyjne mieści się w pojemniku na kurz i składa się z:

- Filtr HEPA
- Filtr zgrubny

Aby wyczyścić zespół filtra, należy wykonać poniższe czynności:

1. Opróżnij pojemnik na brud zgodnie z powyższym opisem. (Kroki 1-5)
2. **Demontaż zespołu filtra**
 - 2.1 Lewą ręką należy chwycić urządzenie za uchwyt. Zwrócić uwagę na symbole (trzy kropki) na obudowie urządzenia. Blokadę pojemnika na kurz (18) należy przesunąć, i jednocześnie pojemnik obrócić w lewo. Symbol ● na pojemniku na kurz znajduje się teraz poniżej lewego symbolu ● na korpusie odkurzacza. Pojemnik na kurz można teraz oddzielić od obudowy.
 - 2.2 Filtr HEPA należy wyjąć pociągając flagę „UP”.
 - 2.3 Filtr zgrubny należy wyjąć z pojemnika na kurz chwytając za uchwyt. Uchwyt znajduje się po boku blokady zwalniającej (18).

3. Czyszczenie filtrów

- 3.1 Przytrzymaj oba filtry nad kubłem na śmieci i wytrzeź je. Możesz też wyszczotkować filtr HEPA. W przypadku silnego zabrudzenia umyć filtry pod bieżącą wodą.
- 3.2 Przed ponownym montażem pozwól filtrom na całkowicie wyschnięcie na wolnym powietrzu!
- 3.3 Pojemnik na pył wytrzeź za pomocą wilgotnej ściereczki, a następnie wytrzeź go do sucha.

4. Montaż zespołu filtra

- 4.1 Filtr zgrubny umieścić w pojemniku na kurz. Należy zwrócić uwagę wgłębienie w pojemniku na kurz. Wkładając filtr zgrubny nie należy stosować **zbyt dużej siły**, gdyż inaczej może być go trudno później wyjąć.
- 4.2 Filtr HEPA nałożyć na filtr zgrubny. Flaga „UP” musi być skierowana ku górze.
- 4.3 Na powrót zamocuj pojemnik na uchwycie. Pojemnik na kurz należy zamocować w korpusie odkurzacza w taki sposób, by symbol ● na pojemniku znajdował się poniżej lewego symbolu ● na korpusie. Następnie

nie pojemnik na kurz należy przekręcić w prawo do oporu. Symbol ● na pojemniku na kurz musi się teraz znaleźć poniżej prawego symbolu ● na korpu-

sie. Poprawnemu zamocowaniu węża towarzyszy odgłos kliknięcia.

Czyszczenie

OSTRZEŻENIE:

- Zawsze przed czyszczeniem odłączać urządzenie od zasilacza sieciowego!
- Obudowy silnika nie wolno do czyszczenia zanurzać w wodzie. Może to doprowadzić do porażenia elektrycznego lub pożaru.

UWAGA:

- Nie używaj szczotki drucianej ani innych podobnych przedmiotów.
- Nie używaj ostrych lub ściernych środków czyszczących.
- Żadna część nie nadaje się do mycia w zmywarce do naczyń.
- Obudowę można wytrzeć miękką, wilgotną ściereczką.
- Jednostkę zasilającą możesz przetrzeć suchą ściereczką.

Dysza do podłóg

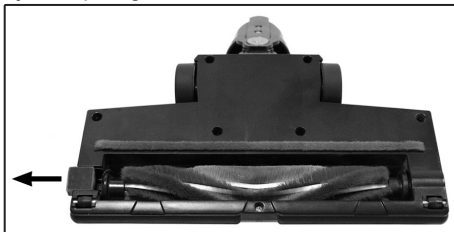

1. Odłączyć ssawkę podłogową od rury ssawnej.
2. Obróć ssawkę podłogową tak, aby była widoczna strona spodnia ssawki. Popchnij blokadę na zewnątrz maksymalnie, jak to możliwe.
3. Wyciągnąć wałek szczotki.
4. Usuń nici i włosy, które mogły nawinąć się na szczotkę. W razie konieczności użyj nożyczek.
5. **Montaż:**
 - 5.1 Wałek rolki włóż na powrót do przegródki, najpierw trójkątnym wycięciem.
 - 5.2 Włóż drugi koniec wałka szczotki z łożyskiem kwadratowym w wycięcie pod osłoną.
6. Zamknąć blokadę wałka szczotki. Upewnij się, czy wałek szczotki jest prawidłowo umieszczony, zanim użyjesz dyszy na podłodze.

Pojemnik na pył z zespołem filtra

Aby oczyścić te elementy składowe, najpierw należy uważnie przeczytać rozdział „Konserwacja”.

Przechowywanie

- Oczyścić urządzenie zgodnie z opisem i poczekać, aż wyschnie.
- Do przechowywania można wykorzystywać wcześniej zainstalowany uchwyt ścienny.
- Zalecamy przechowywanie urządzenia w oryginalnym opakowaniu, jeśli nie jest używane przez dłuższe okresy czasu.

WSKAZÓWKA dotycząca żywotności akumulatora:

Nawet wyłączony akumulator wielokrotnego ładowania wciąż się rozładowuje. W przypadku przewidywanego dłuższego okresu nieużytkowania urządzenia, akumulator urządzenia należy doładowywać przynajmniej raz na 4 do 6 tygodni.

- Zawsze trzymać urządzenie poza zasięgiem dzieci, w suchym i dobrze wentylowanym miejscu.
- Temperatura przechowywania powinna mieścić się między 10 °C i 20 °C.

Wykrywanie i usuwanie usterek

Problem	Możliwa przyczyna	Sposób naprawy
Urządzenie nie działa.	Zasilacz jest podłączony.	Odcłączyć urządzenie od zasilacza.
	Bateria wielokrotnego ładowania jest wyczerpana.	Naladuj akumulator.
	Uszkodzony akumulator wielokrotnego ładowania.	Skontaktować się z punktem serwisowym lub sprzedawcą.
Migać będzie jedna kontrolka. Układ elektroniczny spowoduje wyłączenie silnika.	Bateria wielokrotnego ładowania jest wyczerpana.	Naladuj akumulator.
Słaba moc ssania.	Akumulator jest niemal rozładowany.	Naladuj akumulator.
	Pojemnik na pył jest zapełniony.	Opróżnić pojemnik na pył.
	Filtry są zabrudzone.	Wyczyść filtry zgodnie z opisem w sekcji „Konservacja”.
		⚠ UWAGA: Urządzenie można uruchomić ponownie tylko z suchymi filtrami.
Hałas podczas pracy.	Do dyszy podłogowej został wessane ciało obce.	Usuń ciało obce. W razie konieczności odłączyć ssawkę podłogową od rury ssawnej.
Ssawka podłogowa z turbo szczotką nie działała.	Walek szczotki jest unieruchomiony przez brud.	Wyczyścić ssawkę jak opisano w rozdziale „Czyszczenie”.
	Nieprawidłowe zamocowanie rury ssawnej i/lub ssawki podłogowej.	Sprawdź prawidłowość montażu elementów.
Akumulator wielokrotnego ładowania nie trzyma ładunku.	Akumulator wielokrotnego ładowania wyczerpał swoją żywotność.	Skontaktować się z punktem serwisowym lub sprzedawcą.

Dane techniczne

Model:..... PC-BS 3085 A

Waga netto (uchwyt ręczny z rurą

ssawną i dysza do podłóg):ok. 2,0 kg

Klasa ochrony (urządzenie):.....III

Klasa ochrony (zasilacz sieciowy):..... II

Akumulator:25,55 V, 2600 mAh Li-Ion

Czas pracy:maksymalnie 40 minut

Czas ładowania: ok. 4,5 godzin

Zastrzegamy sobie prawo wprowadzania zmian technicznych i projektowych w trakcie ciągłego rozwoju produktu.

Urządzenie jest zgodne z aktualnymi dyrektywami CE, dotyczącymi zgodności elektromagnetycznej czy niskiego napięcia i produkowane jest zgodnie z najnowszymi przepisami bezpieczeństwa.

Specyfikacje produktu zgodnie z rozporządzeniem (UE) 2019/1782 zasilacze

Informacje na temat zastosowanego zasilacza	Wartość	Jednostka
Clatronic International GmbH Numer rejestru handlowego HRB 9158 Industriering Ost 40, 47906 Kempen Niemcy		
Znak towarowy	ProfiCare	
Identyfikator modelu	PC-BS 3085 A	
Napięcie wejściowe	100–240	V
Wejściowa częstotliwość prądu przemiennego	50/60	Hz
Napięcie wyjściowe	31,5	V
Prąd wyjściowy	0,5	A
Moc wyjściowa	15,8	W
Średnia wydajność działania	86,6	%
Wydajność przy niskim ładowaniu (10%)	78,1	%
Pobór mocy bez ładowania	0,08	W

Odpowiednie warunki ładowania są następujące:
Procent prądu wyjściowego z tabliczki znamionowej

Stan ładowania 1	100 % ± 2 %
Stan ładowania 2	75 % ± 2 %
Stan ładowania 3	50 % ± 2 %
Stan ładowania 4	25 % ± 2 %
Stan ładowania 5	10 % ± 1 %
Stan ładowania 6	0 % (stan bez ładowania)

Warunki gwarancji

Przyznajemy 24 miesiące gwarancji na produkt licząc od daty zakupu.

W tym okresie będziemy bezpłatnie usuwać w terminie 14 dni od daty dostarczenia wadliwego sprzętu z kartą gwarancyjną do miejsca zakupu wszystkie uszkodzenia powstałe w tym urządzeniu na skutek wady materiałów lub wadliwego wykonania, naprawiając oraz wymieniając wadliwe części lub (jeśli uznamy za stosowne) wymieniając całe urządzenie na nowe.

Sprzęt do naprawy powinien być dostarczony w komplecie wraz z dowodem zakupu oraz z ważną kartą gwarancyjną do sprzedawcy w miarę możliwości w oryginalnym opakowaniu lub innym odpowiednim dla zabezpieczenia przed uszkodzeniem. W razie braku kompletnego opakowania fabrycznego, ryzyko uszkodzenia sprzętu podczas transportu do i z miejsca zakupu ponosi reklamujący.

Naprawa gwarancyjna nie dotyczy czynności przewidzianych w instrukcji obsługi, do wykonania których zobowiązany jest użytkownik we własnym zakresie i na własny koszt.

Gwarancja nie obejmuje:

- mechanicznych, termicznych, chemicznych uszkodzeń sprzętu i wywołanych nimi wad,
- uszkodzeń powstałych w wyniku działania sił zewnętrznych takich jak wyładowania atmosferyczne, zmiana napięcia zasilania i innych zdarzeń losowych,
- nieprawidłowego ustawienia wartości napięcia elektrycznego, zasilanie z nieodpowiedniego gniazda zasilania,
- sznurów połączeniowych, sieciowych, żarówek, baterii, akumulatorów,
- uszkodzeń wyrobu powstałych w wyniku niewłaściwego lub niezgodnego z instrukcją jego użytkowania, przechowywania, konserwacji, samowolnego zrywania plomb oraz wszelkich przeróbek i zmian konstrukcyjnych dokonanych przez użytkownika lub osoby niepowołane,
- roszczeń z tytułu parametrów technicznych wyrobu, o ile są one zgodne z podanymi przez producenta,
- prawidłowego zużycia i uszkodzeń, które mają nieistotny wpływ na wartość lub działanie tego urządzenia.

Karta gwarancyjna bez pieczętki sklepu, daty sprzedaży, nie wypełniona, źle wypełniona, ze śladami poprawek, nieczytelna wskutek zniszczenia, bez możliwości ustalenia

miejsca sprzedaży oraz dołączonego dowodu zakupu jest nieważna.

Korzystanie z usług gwarancyjnych nie jest możliwe po upływie daty ważności gwarancji. Gwarancja na części lub całe urządzenie, które są wymieniane kończy się, wraz z końcem gwarancji na to urządzenie.

Wszystkie inne roszczenia, wliczając w to odszkodowania są wykluczone chyba, że prawo przewiduje inaczej. Roszczenia wykraczające poza tę umowę nie są uwzględniane przez tą gwarancję.

Gwarancja na sprzedany towar konsumpcyjny nie wyłącza, nie ogranicza ani nie zawiesza uprawnień kupującego wynikających z niezgodności towaru z umową.

Gwarancja oraz zawarte w niej warunki obowiązują na terenie Rzeczypospolitej Polskiej.

Dystrybutor:
CTC Clatronix Sp. z o.o.
Ul. Brzeska 1
45-960 Opole

Usuwanie

Utylizacja akumulatora / baterii



Urządzenie posiada akumulator. Zużytych baterii / akumulatorów nie należy wyrzucać do zwykłych odpadów domowych.

Akumulator należy wyjąć, zanim produkt zostanie poddany recyklingowi.

OSTRZEŻENIE:

- Przed wyjęciem akumulatora, urządzenie należy odłączyć od sieci!
- Akumulator wyjmuj tylko wtedy, gdy jest rozładowany.
- Chcąc wyjąć baterię akumulatorów należy wykręcić wszystkie 12 wkrętów z łbem z gniazdkiem krzyżowym, po czym rozmontować urządzenie.

Informacje na temat utylizacji baterii / akumulatorów można uzyskać od władz lokalnych lub miejskich.

Znaczenie symbolu „Pojemnik na śmieci”



Proszę oszczędzać nasze środowisko, sprzęt elektryczny nie należy do śmieci domowych.

Proszę korzystać z punktów zbiorczych, przewidzianych do zdawania sprzętu elektrycznego, i tam proszę oddawać sprzęt elektryczny, którego już nie będą Państwo używać.

Tym sposobem pomagają Państwo unikać potencjalnych następstw niewłaściwego usuwania odpadów, mających wpływ na środowisko i zdrowie ludzi.

Tą drogą przyczyniają się Państwo do ponownego użycia, do recyklingu i do innych form wykorzystania starego sprzętu elektrycznego i elektronicznego.

Informacje, gdzie można zdać sprzęt, otrzymają Państwo w swoich urzędach komunalnych lub w administracji gminy.

Használati utasítás

Köszönjük, hogy a termékünket választotta. Reméljük, elégedetten használja majd a készüléket.

A használati útmutatóban található szimbólumok

Az ön biztonságára vonatkozó utasítások kifejezetten meg vannak különböztetve. Kérjük, mindenképpen ügyeljen ezekre annak érdekében, hogy elkerülje a baleseteket és a készülék károsodását:

FIGYELMEZTETÉS:

Egészségét károsító veszélyforrásokra figyelmeztet és rámutat a lehetséges sérülési lehetőségekre.

VIGYÁZAT:

Lehetséges veszélyre utal, mely a készülékben vagy más tárgyokban kárt tehet.

MEGJEGYZÉS:

Tippeket és információkat emel ki.

Tartalom

A kezelőelemek áttekintése	3
Általános megjegyzések	66
Speciális biztonsági előírások a készülékre vonatkozóan	67
Újratölthető lítium-ion telepek (li-ion)	68
Újratölthető lítium-ion telepek biztonságos kezelése	68
Li-ion telep élettartamának növelése	68
A készülék kicsomagolása	68
A kezelőelemek áttekintése / A csomag tartalma	68
Megjegyzések használatra	68
A készülék be / ki kapcsolása	69
Használatba vétel	69
Szívócső	69
Padlófúvóka turbó kefével	69
Rugalmas szívótömlő	69
Fúvóka feltétek	69
Fali rögzítő felszerelése	69
Az akkumulátor feltöltése	70
A készülék használata	70
A használat befejezése	70
Karbantartás	70
A porgyűjtő kiürítése	70
A szűrőrendszer	70

Tisztítás	71
Padlófúvóka	71
Portartály szűrőbetéttel	72
Tárolás	72
Hibaelhárítás	72
Műszaki adatok	73
Terméktulajdonságok az (EU) 2019/1782 áramellátásról szóló szabályozás szerint	73
Hulladékkezelés	73
Az akkumulátor / elemek ártalmatlanítása	73
A „kuka” piktogram jelentése	73

Általános megjegyzések

A készülék használatba vétele előtt gondosan olvassa végig a használati utasítást, és őrizzze meg a garancialevéllel, a pénztári nyugtával és lehetőleg a csomagolókartonnal, ill. az abban lévő béléssanyaggal együtt! Amennyiben a készüléket harmadik személynek adja tovább, a használati útmutatót is adja a készülékhez.

- Kizárólag személyi célra használja a készüléket, és csupán arra, amire való! A készülék nem ipari jellegű használatra készült.
- A hálózati adapter csak száraz beltéri használatra alkalmas.
- Ne érjen nedves kézzel a csatlakoztatott hálózati adapterhez!
- A készüléket minden esetben kapcsolja ki, ha nem használja, tartozékokat helyez fel rá, tisztítás során és rendellenes működés esetén.
- Tisztításkor válassza le a készüléket a hálózati adapterről, ha szükséges.
- Biztosítsa, hogy a hálózati adapter kábele nem szorul, nem csipődik be sehova, és nem érintkezik hőforrásokkal.
- Sérült hálózati adaptert ne használjon.
- Saját kezűleg ne javítsa a készüléket, hanem keressen fel engedéllyel rendelkező szakembert.
- A készüléket és a hálózati kábelt rendszeresen ellenőrizni kell, hogy nincs-e rajta sérülés jele. Ha sérülést lát rajta, a készüléket nem szabad használni.
- Csak eredeti tartozékokat használjon.
- Gyermekei biztonsága érdekében ne hagyja általuk elérhető helyen a csomagolóelemeket (műanyag zacskó, karton, sztiropor stb.)!

FIGYELMEZTETÉS:

Kisgyermekeket ne engedjen a fóliával játszani.

Fulladás veszélye állhat fenn!

Speciális biztonsági előírások a készülékre vonatkozóan

A terméken az alábbi figyelmeztető és tájékoztató jellegű jelzések találhatóak:



Olvassa el az utasításokat!



Kizárólag „GQ18-315050-AG” tápegységgel használja!
Az újratölthető akkumulátorok töltéséhez kizárólag a készülékhez kapott cserélhető tápegységet használja.

- A készülék csak biztonságos extra kis feszültségről való működésre tervezték. Csak az adattáblán megadottaknak megfelelő tápellátáshoz csatlakoztassa.
- Ha a készülék csatlakozókábele megsérült, azt a gyártótól vagy a szervizképviselőtől beszerezhető speciális csatlakozókábellel kell kicserélni.
- A készülék újratölthető elemekkel működik, amelyeket nem lehet cserélni.
- A készüléket 8 éves és idősebb gyerekek és csökkent fizikai, érzékszervi vagy értelmi képességű személyek és akiknek nincs meg a tapasztalatuk és tudásuk ehhez, csak akkor használhatják, ha felügyelet alatt állnak vagy a készülék biztonságos használatára megtanították őket és megértették az érintett veszélyeket.
- A gyerekek nem játszhatnak a készülékkel.
- A tisztítást és karbantartást gyerekek felügyelet nélkül nem végezhetik.
- Ne szívjon fel gyúlékony anyagokat vagy folyadékokat!
- Ne használja a készüléket lézernyomtató vagy lézermásoló toner részecskéinek eltávolítására, mert tűz vagy robbanás keletkezhet.
- Ne szívjon fel forró hamut, hegyes vagy éles tárgyakat!
- Soha ne porszívózzon felhelyezett szűrőbetét nélkül.

Újratölthető lítium-ion telepek (li-ion)

A készülék újratölthető lítium-ion telepekkel van felszerelve. Ez számos előnnyel jár az egyéb elemekkel és akkumulátorokkal szemben:

- Magas cellafeszültség (több Volt)
- Nincs memóriahatás
- Alacsony önürülés

Újratölthető lítium-ion telepek biztonságos kezelése

A lítium-ion telepek általában biztonságosak. Mindazonáltal kockázatok léphetnek fel mechanikus sérülés, elektromos hibák vagy hőhatás következtében.

A mechanikus sérülés gáznemű vagy folyékony anyagok szivárgását okozhatja, ami nagyon irritáló, gyúlékony vagy akár mérgező is lehet.

Elektromos hiba, mint például rövidzárlat, túlhevülést és tüzet okozhat.

A li-ion telep külső burkolatának felhevülése is, pl. napsugárzás vagy hőforrás által, tüzet vagy robbanást okozhat.

A li-ion telepek azonban biztonságosak, ha megfelelően kezeljük őket. Csak nem megfelelő használat vagy tárolás következtében válhatnak veszélyessé. Ezért:

- Kerüljük a 40 °C feletti és 0 °C alatti hőmérsékleteket.
- Ne ejtsük el a készüléket vagy az újratölthető telepet.
- Ha leejtettek egy Li-ion telepet, és az megsérült, ne használjuk tovább.
- Tároláskor és ártalmatlanításkor fedjük le a csatlakozókat, hogy elkerüljük a rövidzárlatokat.
- Ártalmatlanítsuk a használt akkumulátorokat a kereskedő tárolóiban vagy az önkormányzati gyűjtőhelyeken.

Li-ion telep élettartamának növelése

A li-ion telepek élettartama, még jobban, mint egyéb akkumulátoroké, megnövelhető, ha megfelelően kezeljük őket. Az alábbi egyszerű töltési és tárolási szabályok betartása hozzájárulhat a telep kapacitásának fenntartásához:

- **Hőmérséklet:** A telepek ideális hőmérsékleti tartománya 10 - 25 °C. Magasabb hőmérsékletek idő előtti elhasználódást okozhatnak.
- **Töltés és ürítés:** Töltési ciklusok alkalmával kerüljük mind a teljes feltöltést, mind a teljes kiürülést.

Amikor a telep töltési folyamata befejeződött, azonnal válasszuk le a töltőt. A 90 %-os töltés a legjobb.

Másrészről, jobban megőrizzük a telepet, ha nem ürítjük le 0 %-ra. Ha lehetőség van rá, töltsük fel a telepet ha már eléri a 30 %-os töltöttségi szintet.

- **Tárolás:** A telepeket mindig száraz helyen tároljuk, 10 °C és 20 °C közötti mérsékelt hőmérsékleten.

Vegyük figyelembe az önürülési hatást is! Ha az akkumulátor már üres, az mély lemerültséget és a telep károsodását okozhatja. Ha hosszabb időn át kívánjuk tárolni a telepet, megelőzhetjük ezt a hatást. Javasoljuk, hogy

ilyenkor töltsé fel a telepet mintegy 40 %-ra a tárolás előtt. Legalább havonta ellenőrizze a töltöttségi szintet.

A készülék kicsomagolása

1. Vegye ki a készüléket a csomagolásból.
2. Ellenőrizze a szállítólevelet, hogy semmi nem hiányzik a csomagból.
3. A veszélyek elkerülése érdekében ellenőrizze a készüléket a lehetséges szállítási sérülések tekintetében.

MEGJEGYZÉS:

Bármilyen szállítási sérülés esetén azonnal vegye fel a kapcsolatot a forgalmazóval. Ne használjon sérült készüléket!

A kezelőelemek áttekintése / A csomag tartalma

- 1 Jelzőlámpák
- 2 ECO gomb
- 3 Áramellátó aljzat
- 4 Hordozófül
- 5 be / ki gomb
- 6 Portartály
- 7 Nyílásfedél
- 8 Szívócső kioldó
- 9 Kombinált kárpit / kefe fej
- 10 A párna- / kefefej kireteszelője
- 11 A résfej kireteszelője
- 12 Résszivófej
- 13 Padlófúvóka kioldó
- 14 Padlófúvóka turbó kefével
- 15 Szívócső
- 16 Tartozék tartó
- 17 Nyitó / nyílásfedél reteszelője
- 18 Portartó kireteszelője
- 19 Motorház / kézi készülék

Nem látható

- 1× Szívótömlő
- 1× Tápadapter
- 1× Fali tartó
- 2× Típlí
- 2× Csavar

Megjegyzések használatra

- A készülék különösen alkalmas kis mennyiségű száraz szennyeződés és por felszívására.
- A készülék működtethető feltöltött akkumulátorról. A töltés a mellékelt tápegységgel végezhető el.
- A készülék közvetlenül a hálózatról nem üzemeltethető.
- Akassza a készüléket a tartozék fali tartóra, ha nem használja. Ez töltőállomásként is szolgál.

VIGYÁZAT:

A készülék magában nem áll meg állítva. Ha nem használja a fali tartót, finoman tegye le a porszívót a padlóra.

- Ez az újratölthető telepes porszívó nem váltja ki a hagyományos porszívót. Különösen hosszú szálú szőnyegeknel a tisztítóteljesítmény nem elegendő a dizájn következtében.
- Az elszennyeződött szűrők befolyásolják a porszívó szívóerejét. Ezért javasoljuk a meglévő koszsűrűk rendszeres tisztítását.
- Legjobb, ha a szűrőket minden hosszabb használat után megtisztítja.
- Kérjük, rendszeresen ellenőrizze és tisztítsa meg a padló-csővéget.
- Szükség esetén tisztítsa meg a súlyosan szennyezett padlókat többször is, és/vagy használjon hagyományos 230 V~ padlóorszívót.

A készülék be/ki kapcsolása

- Ez a gomb (5) kapcsolja be és ki a készüléket. Csak röviden nyomja meg a gombot. A gombot **nem** kell lenyomva tartani.
- A készülék magas teljesítményfokozaton indul.
- Nyomja meg az ECO gombot a magas és alacsony teljesítményfokozat közti váltáshoz. ECO üzemmódban megnyújthatja az újratölthető akku élettartamát.

Használatba vétel

Szívócső

- Illessze be a szívócsövet a két csatlakozó érintkezővel a kézi egység csatlakozójába. A rögzülést hanghatás kíséri.
- A szívócső leválasztásához nyomja meg a kioldót (8), és ugyanakkor húzza ki a csövet.
- Használja a falikart, hogy a kárpit / kefe fejet és a részívó fejet a húzó csőhöz illessze. Így a tartozékok mindig kéznél lesznek.

Padlófúvóka turbó kefével

- A padlócsővége alkalmas minden padlófelülethez, kivéve a hosszú szálú szőnyeget.
- Használat közben a padlófúvókán található LED-ek a sötét területeken való jobb látás elősegítése érdekében kigyulladásra.

VIGYÁZAT:

A LED-eket **nem** tudja cserélni.

- Dugja rá a szívócső alsó végére a padlócsővége csatlakozóját. Ügyeljen a csatlakozópecekre a padló-csővégen. A szívócsőnek hallhatóan a helyére kell kattannia.
- A szívócső leválasztásához nyomja meg a kioldót (13), és ugyanakkor húzza ki a csövet.

Rugalmas szívótömlő

A nyújtható szívótömlővel minden nehezen hozzáférhető terület elérhető.

- Dugja a szívótömlő reteszelőjét a kézi készülék csatlakozójára. Ügyeljen a kézi készülék csatlakozóján lévő mélyedésre. A csatlakozónak hallhatóan be kell kattannia.
- A szívótömlő leoldásához meg kell nyomni a szívótömlőn lévő reteszt és egyidejűleg le kell húzni.

Fúvóka feltételek

Három lehetőség van a fejek készülékhez való csatlakoztatásához:

Csatlakoztatás a kézi egységre

- Dugja be az egyik fejet a kézi készülék egyik portjába. Ügyeljen a kézi készülék csatlakozóján lévő mélyedésre. A csatlakozónak hallhatóan be kell kattannia.
- Az adott fej leoldásához nyomja meg a kireteszelőt (10 vagy 11) és egyidejűleg húzza le.

Csatlakoztatás a szívócsőre

A szívócső alsó végén ugyanolyan csatlakozó található, mint a kézi készüléken. Szerelje fel vagy le a csővéget a fent leírtak szerint.

Csatlakoztatás a rugalmas szívótömlőhöz

- Ügyeljen a szívótömlő csatlakozóján lévő mélyedésre a vezetőcsővel.
- Dugjon egy fejet a szívótömlőre. A csatlakozónak hallhatóan be kell kattannia.
- Az adott fej leoldásához nyomja meg a kireteszelőt (10 vagy 11) és egyidejűleg húzza le.

Részívófeje

Sarkok, nyílások és más szűk helyek porszívózásához.

Kombinált kárpit / kefe fej

Ez a fej alkalmas a por eltávolítására kisebb helyekről, mint amilyen a kárpit, bútor vagy a függöny. A feltétet rögzített kefével használja, hogy elkerülje a tisztítandó felület összekarcolását.

- Ehhez nyomja meg a gombot, és nyomja a kefére a fúvóka végébe. Rögzülnie kell.
- Nyomja meg újra a gombot a kefe kioldásához.

Fali rögzítő felszerelése

FIGYELMEZTETÉS:

Előzetesen ellenőrizze, hogy nincsenek olyan kábelek a falban a felszerelés helyén, amelyek esetleg megsérülhetnek!

VIGYÁZAT:

Úgy helyezze el a fali tartót, hogy a készülék ne legyen kitéve közvetlen napfénynek vagy más hőforrásoknak.

! MEGJEGYZÉS:

Ha a fali tartót egyszersmind töltőállomásként is használni kívánja, a közelben áramkonnektornak kell lennie.

1. Mérje ki a fali rögzítő magasságát. Tartsa a porszívót a falhoz felszerelt szívócsővel és padlófűvókával.
2. Mérje le a tartón lévő két hosszúkas lyuk közti távolságot és fúrjon a falba két lyukat ebben a távolságban.
3. Tegye a tipliket a falba.
4. Csavarozza be a csavarokat csavarhúzóval a tiplikbe, hogy kb. 3-4 mm-re kiálljanak.
5. Akassza a fali tartót a csavarokra.

Az akkumulátor feltöltése**⚠ VIGYÁZAT:**

Ne töltse felügyelet nélkül az akkumulátort.

1. Kapcsolja ki a készüléket.
2. Csatlakoztassa az áramdugót egy alább megnevezett csatlakozóaljzathoz.
 - Magán a készüléken van egy csatlakozóaljzat (3).
 - Ha már felszerelte a fali tartót, használja a fali tartó alján lévő csatlakozóaljzatot. Akassza a készüléket a fali tartóra. Először felülről akassza be a reteszbe. A csatlakozónak hallhatóan be kell kattannia.
3. Csatlakoztassa a tápadaptert a fali aljzatba. A legelső használat előtt töltse az akkumulátort kb. 4,5 órán át.

! MEGJEGYZÉS:

- A jelzőlámpák az újratölthető akkumulátor töltési állapotát jelzik. (25 %, 50 %, 75 %, 100 %)
 - A készülék el van látva elektronikus töltésvezérlővel, ami megakadályozza a túltöltést.
 - A feltöltés akkor van készen, ha mind a 4 lámpa világít.
 - Ha az eszköz lecsatlakozik az áramadapterről, a jelző fények kialszanak.
 - Nem szokatlan, ha a készülék a töltés során felmelegszik.
4. Válassza le a tápegységet az aljzataból, amikor az akkumulátor teljesen feltöltődött.

! MEGJEGYZÉS:

Még ha ki is van kapcsolva, az akkumulátor folyamatosan merül. Ha a készülék hosszabb ideig nincs használatban, 4-6 hetenként egyszer töltse fel az akkumulátort.

A készülék használata

A készüléket használhatja padlóorszívóként vagy kézi és álló porszívóként (alapegység).

1. Válassza le a készüléket a tápegységről.
2. A készülék fali tartóról való levételéhez fogja meg egyik kezével a házat, miközben a másik kezével felfelé tolja a fali tartó reteszt.

3. Kapcsolja be a készüléket.

⚠ VIGYÁZAT:

- A szívónyílás mindig szabad kell legyen. Az akadályok túlhevítik és károsítják a motort.
- Ha a padlófej kefehengere nem forog, lehet, hogy idegen test szorult bele. Ebben az esetben távolítsa el az akadályt ahogy azt a „Tisztítás” ↔ „Padlófűvóka” fejezet leírja. Ezután folytathatja a működtetést.

! MEGJEGYZÉS:

- A padlófűvókával való használathoz a legmagasabb teljesítményszintet javasoljuk.
- Működés közben, az újratölthető töltési teljesítménye függvényében 1-4 jelzőlámpa világít.
- Javasoljuk a akkumulátor újratöltését, ha a jelzőlámpák már csak 25 % fennmaradó teljesítményt jeleznek.
- Ha az újratölthető akku majdnem áram nélkül van, az utolsó jelzőfény elkezd villogni egy pár másodpercig. Az elektronika kikapcsolja a motort, mielőtt az akku teljesen lemerülne. Töltse fel újra az akkumulátort.

A használat befejezése

1. Kapcsolja ki a készüléket.
2. Amennyiben már felszerelte a fali rögzítőt, akassza fel rá a porszívót.

Karbantartás**A porgyűjtő kiürítése**

1. Válassza le a készüléket a tápegységről.
2. Szükség esetén vegye le a készülékről a szívócsövet és a szívófejet.
3. Tartsa a készülék nyílásfedelét szemetesvödőről fölé.
4. Űrítse ki a porgyűjtőt. Nyomja meg a portartó reteszt (17) a fedél kinyitásához.
5. Zárja vissza a fedelet. Ez működésbe hozza a porgyűjtőn lévő reteszt.

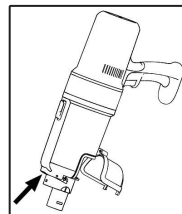
**A szűrőrendszer**

A készülék 2 szűrővel van ellátva.

Az általános porzsákrendszer egy átlátszó porgyűjtőre lett kicserélve. A gyűjtő nagyobb áramlási sebessége lehetővé teszi a nehéz szennyeződések és a kisebb lebegő részecskék elkülönítését a „beszívott levegőtől”.

Ezért nincs szükség porzsákok vásárlására.

A szűrőrendszert adott időközönként meg kell tisztítani.

⚠ VIGYÁZAT:

- Ne mossa ki a szűrőt mosógépben.
- A portartót **sose** merítse vízbe. Ne is öblítse vízzel. Ettől tönkremehet az elektronika.
- Ne használjon hajszárítót a szárításhoz.

⚠ VIGYÁZAT:

- A készüléket csakis akkor helyezze újra üzembe, ha valamennyi szűrő teljesen megszáradt és a helyére került.

A szűrőegység

A szűrő egység a portartályban található és az alábbiakból áll:

- HEPA szűrő
- Durva szűrő

A szűrőegység tisztítása:

1. A fent leírt módon ürítse ki a portartályt. (1 - 5. lépés)

2. A szűrőegység szétszerelése

2.1 Fogja meg a bal kezével a készüléket. Figyeljen a készüléken lévő szimbólumokra (három pont). Tolja el a portartó reteszt (18) és forgassa a portartót egyidejűleg balra. A portartón lévő ● szimbólum a kézi készüléken lévő ● szimbólum alatt helyezkedik el. A portartály most már eltávolítható a házról.

2.2 Húzza ki a HEPA szűrőt az „UP” fűlnél fogva.

2.3 A durva szűrőt a fogantyúval húzza ki a portartóból. A fogantyú markolata a (18) retesz bal oldalán található.

3. A szűrők cseréje

- 3.1 Tartsa mindkét szűrőt szeméttároló fölé, és ütögesse ki a port. A HEPA szűrőt ki is kefélheti. Erős lerakódás esetén folyó víz alatt tisztítsa ki a szűrőket.
- 3.2 Visszahelyezés előtt teljesen szárítsa meg a szűrőket!
- 3.3 Nedves ruhával törölje át, és utána törölje szárazra a porgyűjtőt.

4. A szűrőegység összeszerelése

- 4.1 Helyezze a durva szűrőt a portartályba. Ügyeljen a portartóban lévő mélyedésekre. A durva szűrőt **ne túl nagy erővel** tegye fel, különben nehéz lesz levenni.
- 4.2 Helyezze a HEPA szűrőt vissza a durva szűrőbe. Az „UP” fűlnek felfelé kell állnia.
- 4.3 Helyezze vissza a portartályt a kézi készülékre. A portartót úgy tegye fel a kézi készülékre, hogy a portartó ● szimbóluma a kézi készülék bal ● szimbóluma alatt legyen. Forgassa a portartót jobbra ütközésig. A portartó ● szimbólumának a kézi készülék jobb ● szimbóluma alatt kell lennie. A csatlakozónak hallhatóan be kell kattannia.

Tisztítás

⚠ FIGYELMEZTETÉS:

- Mindig válassza le a készüléket a tápegységről, mielőtt tisztítaná azt!
- A motor burkolatát semmiképpen nem szabad vízbe meríteni tisztításkor. Ez elektromos áramütést vagy tüzet okozhat.

⚠ VIGYÁZAT:

- Ne használjon drótkéfé vagy más súroló hatású tárgyat.
- Ne használjon agresszív vagy súroló hatású tisztítószert.
- A különböző tartozékok nem rakhatók mosogatógépbe.
- A burkolatot enyhén nedves vászonnal töröljük le.
- A tápegységet egy száraz ruhával törölheti át.

Padlófűvóka

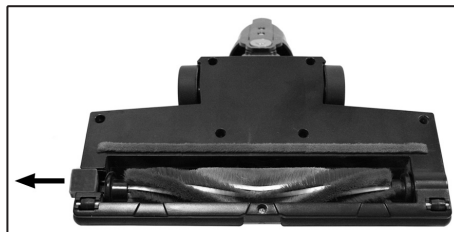

1. Válassza le a padlófűvókát a szívócsőről.
2. Forgassa körbe a padlófűvókát, hogy lássa az alsó oldalát. Addig nyomja a zárat kifelé, amíg megy.
3. Húzza ki a kefehengert.
4. Távolítsa el a kefére tekeredett cérnát és haját. Ha szükséges használjon ollót.

5. Összeszerelés:

- 5.1 Tegye be a kefe hengert a helyére, először a háromszögű mélyedéssel.
- 5.2 Helyezze a kefe forgó másik, négyzet alakú csapágyas végét a mélyedésbe a fedél alatt.
6. Zárja be a kefehenger rögzítőjét. Mielőtt a padlófejet újra használná, győződjön meg, a kefe forgó megfelelően van elhelyezve.

Portartály szűrőbetéttel

Ezen részek tisztításához olvassa el a „Karbantartás” című fejezetet.

Tárolás

- A leírtaknak megfelelően tisztítsa meg a készüléket, hagyja teljesen megszáradni.
- Az előzőleg felszerelt fali tartót használhatja a tároláshoz.
- Javasoljuk, hogy az eredeti csomagolásban tartsa a készüléket, ha hosszabb ideig nem fogja használni.

i MEGJEGYZÉS: Az akkumulátor élettartamával kapcsolatos:

Még ha ki is van kapcsolva, az akkumulátor folyamatosan merül. Ha a készülék hosszabb ideig nincs használatban, 4 - 6 hetenként egyszer töltsse fel az akkumulátort.

- Mindig gyerekektől távol a tárolja a készüléket, egy jól szellőztetett helyiségben.
- A tárolási hőmérséklet 10 és 20 °C között legyen.

Hibaelhárítás

Probléma	Lehetséges ok	Elhárítás
A készülék nem működik.	A tápegység csatlakoztatva van.	Válassza le a készüléket a tápegységről.
	Az akkumulátor lemerült.	Töltse fel az akkumulátort.
	Az akkumulátor meghibásodott.	Lépjön kapcsolatba a szervizünkkel vagy a márkakereskedővel.
Egy ellenőrzőlámpa villog. Ezután az elektronika kikapcsolja a motort.	Az akkumulátor lemerült.	Töltse fel az akkumulátort.
Gyenge szívóerő.	Az akkumulátor majdnem lemerült.	Töltse fel az akkumulátort.
	A portartály megtelt.	Ürítse ki a portartályt.
	A szűrők szennyezettek.	Tisztítsa meg a szűrőket a „Karbantartás” részben leírtak szerint.
		⚠ VIGYÁZAT: Csak száraz szűrőkkel folytassa a készülék használatát!
Zaj használat közben.	Idegen test került felszívásra a padlófűvókába.	Távolítsa el az idegen testet. Ha szükséges, válassza le a padlófűvókát a szívócsőről.
A padlófűvóka a turbókefével nem működik.	A kefégyörgőt szennyeződés akadályozza.	Tisztítsa meg a padlófűvókát a „Tisztítás” részben leírtak szerint.
	Nem megfelelő szívócső és / vagy padlófűvóka feltét.	Ellenőrizze az összetevők megfelelő összeszerelését.
Az akkumulátor nem tartja a töltést.	Az akkumulátor elérte az élettartamának végét.	Lépjön kapcsolatba a szervizünkkel vagy a márkakereskedővel.

Műszaki adatok

Modell:..... PC-BS 3085 A
Össztömeg (kézi készülék szívócsővel és padló-csővéggel):..... kb. 2,0 kg
Védelmi osztály (készülék): III
Védelmi osztály (hálózati adapter): II

Akkumulátor:.....25,55 V, 2600 mAh Li-Ion
Üzemidő:.....maximum 40 perc
Töltési idő:.....kb. 4,5 óra

A műszaki és kivitelezési módosítások jogát a folyamatos termékfejlesztés miatt fenntartjuk.

A készülék megfelel minden érvényes CE irányelvnek, beleértve az elektromágneses megfelelésről, és a kifesztésű berendezésekről szóló irányelveket, és a legújabb biztonsági szabályozások figyelembe vételével készült.

Terméktulajdonságok az (EU) 2019/1782 áramellátásról szóló szabályozás szerint

Tájékoztató az alkalmazott áramellátásról	Érték	Egység
Clatronic International GmbH Kereskedelmi jegyzékszám HRB 9158 Industriering Ost 40, 47906 Kempen Németország		
Gyártmány	ProfiCare	
Típusazonosító	PC-BS 3085 A	
Bemeneti feszültség	100–240	V
Bemeneti váltóáramú frekvencia	50/60	Hz
Kimeneti feszültség	31,5	V
Kimeneti áram	0,5	A
Kimeneti teljesítmény	15,8	W
Átlagos hatékonyság működés közben	86,6	%
Alacsony töltésű hatékonyság (10 %)	78,1	%
Terhelés nélküli áramfogyasztás	0,08	W

Az érvényes terhelési feltételek az alábbiak:
A típus tábla kimeneti áramának százaléká

1. terhelési feltétel	100 % ± 2 %
2. terhelési feltétel	75 % ± 2 %
3. terhelési feltétel	50 % ± 2 %
4. terhelési feltétel	25 % ± 2 %
5. terhelési feltétel	10 % ± 1 %
6. terhelési feltétel	0 % (terhelésmentes állapot)

Hulladékkezelés

Az akkumulátor / elemek ártalmatlanítása



A készülékben akkumulátor található. A használt elemek / akkumulátorok nem tartoznak a háztartási hulladékhhoz.

Az akkumulátort a termék újrahasznosítása után el kell távolítani.

FIGYELMEZTETÉS:

- Az újratölthető akku eltávolítása előtt csatlakoztassa le a készüléket az áramhálózatról.
- Csak akkor távolítsa el az újratölthető akkumulátort, ha az már teljesen lemerült.
- Az akku-csomag eltávolításához összesen 12 keresztfejt csavart kell kicsavaroznia, hogy szétszerelhesse a készüléket.

Az akkumulátorok ártalmatlanítására szolgáló helyekkel kapcsolatos információ a helyi önkormányzattól szerezhető be.

A „kuka” piktogram jelentése



Kímélje környezetünket, az elektromos készülékek nem a háztartási szemétké válnak.

Használja az elektromos készülékek ártalmatlanítására kijelölt gyűjtőhelyeket, ott adja le azokat az elektromos készülékeit, amelyeket többé már nem kíván használni.

Ezzel segítséget nyújt ahhoz, hogy elkerülhetők legyenek azok a hatások, amelyeket a helytelen „szemétre dobás” gyakorolhat a környezetre és az emberi egészségre.

Ezzel hozzájárul az újrahasznosításhoz, a recyclinghoz és a kiöregedett elektromos és elektronikus készülékek értékesítésének egyéb formáihoz.

Az önkormányzatoknál vagy a polgármesteri hivatalokban tájékoztatást kaphat arról, hogy hova viheti a kiselejtezett készülékeket.

Руководство по эксплуатации

Спасибо за выбор нашего продукта. Надеемся, он вам понравится.

Символы применяемые в данном руководстве пользователя

Важные рекомендации для обеспечения вашей безопасности обозначены по особенному. Обязательно следуйте этим рекомендациям, чтобы предотвратить несчастный случай или поломку изделия:



ПРЕДУПРЕЖДЕНИЕ:

Предупреждает об опасности для здоровья и возможном риске получения травмы.



ВНИМАНИЕ:

Указывает на возможную опасность для изделия и других окружающих предметов.



ПРИМЕЧАНИЯ:

Дает советы и информацию.

Содержание

Обзор деталей прибора.....	3
Общая информация	74
Особые указания по технике безопасности для данного устройства	75
Ионно-литиевые аккумуляторные батареи (Li-Ion) 76	
Безопасное обращение с ионно-литиевыми аккумуляторными батареями	76
Продление срока службы ионно-литиевой аккумуляторной батареи	76
Распаковка устройства.....	76
Обзор деталей прибора/Комплект поставки	77
Примечания по использованию	77
Включение/выключение прибора.....	77
Начало работы	77
Трубка всасывания	77
Сопло для пола с турбо-щеткой	77
Гибкий всасывающий шланг	78
Насадки	78
Монтаж настенного держателя	78
Заряд аккумуляторов.....	78
Эксплуатация прибора	79
Закончить пользование прибором	79
Обслуживание	79
Опустошение контейнера пыли.....	79
Система фильтров.....	79

Чистка	80
Насадка для пола.....	80
Контейнер пыли с блоком фильтров	80
Хранение	81
Поиск и устранение неисправностей	81
Технические данные	82
Утилизация	82
Утилизация батарей/аккумуляторных батареек.....	82
Значение символа «корзина»	82

Общая информация

Перед началом эксплуатации прибора внимательно прочитайте прилагаемую инструкцию по эксплуатации и сохраните ее в надежном месте, вместе с гарантийным талоном, кассовым чеком и, по возможности, картонной коробкой с упаковочным материалом. Если даете кому-либо пользоваться прибором, обязательно дайте в придачу данную инструкцию по эксплуатации.

- Пользуйтесь прибором только частным образом и по назначению. Прибор не предназначен для коммерческого использования.
- Сетевой адаптер пригоден для использования только в сухих помещениях.
- Не прикасайтесь к сетевому адаптеру влажными руками!
- Выключите прибор, когда вы не пользуетесь им, когда устанавливаете на него дополнительные приспособления, во время очистки и при неисправностях.
- Когда необходима чистка, отключите прибор от сетевого адаптера.
- Убедитесь, что кабель сетевого адаптера не изогнут, не пережат, не натянут и не касается источников тепла.
- Не применяйте поврежденный сетевой адаптер.
- Не ремонтируйте прибор самостоятельно. Обязательно свяжитесь с авторизованным мастером.
- Прибор и кабель сетевого питания необходимо регулярно обследовать на наличие следов повреждения. При обнаружении повреждения пользоваться прибором запрещается.
- Используйте только оригинальные запчасти.
- Из соображений безопасности для детей не оставляйте лежать упаковку (пластиковые мешки, картон, пенопласт и т.д.) без присмотра.



ПРЕДУПРЕЖДЕНИЕ:

Не позволяйте детям играть с полиэтиленовой пленкой. **Опасность удушья!**

Особые указания по технике безопасности для данного устройства

На изделии можно увидеть символы, обозначающие предупреждения или дающие информацию:



Прочтите инструкцию по эксплуатации!



Используйте только источник электропитания «GQ18-315050-AG»! Для зарядки аккумуляторов применяйте только съемный источник питания, полученный вместе с прибором.

- Устройство предназначено для работы от безопасного низкого напряжения. Подключайте к источнику питания согласно информации на информационной табличке.
- Если соединительный кабель устройства поврежден, его необходимо заменить на специальный соединительный кабель, поставляемый изготовителем и службой клиентской поддержки.
- Прибор запитан от перезаряжаемых аккумуляторов, которые не подлежат замене.
- Этим прибором могут пользоваться дети старше 8 лет и лица с ограниченными физическими, осязательными и психическими способностями или не имеющие опыта или знаний, если они находятся под надзором или проинструктированы в отношении безопасного пользования прибором и знают о связанных с этим опасностях.
- Не позволяйте детям играть с прибором.
- Чистка и уход за прибором не должны проводиться детьми без надзора.
- Не всасывайте горючие вещества и жидкости!

- Не используйте данный прибор для удаления частиц тонера из лазерного принтера или копировального устройства, поскольку это может вызвать возгорание или взрыв.
- Не всасывайте горячий пепел или остроконечные или острые предметы!
- Ни в коем случае не эксплуатируйте пылесос без фильтра.

Ионно-литиевые аккумуляторные батареи (Li-Ion)

Устройство оборудовано ионно-литиевыми аккумуляторными батареями. Они обладают множеством преимуществ в сравнении с другими типами батарей и аккумуляторов:

- Высокое напряжение элементов (больше вольт)
- Отсутствие эффекта памяти
- Низкий саморазряд

Безопасное обращение с ионно-литиевыми аккумуляторными батареями

В целом ионно-литиевые батареи считаются безопасными. Тем не менее, механические повреждения, повреждения в электрической цепи и тепловые эффекты могут стать источником опасности.

Механическое повреждение может привести к утечке газообразных или жидких веществ, которые могут вызвать сильное раздражение, могут быть горючими или даже токсичными.

Повреждение в электрической цепи, например, короткое замыкание, может привести к перегреву и стать причиной пожара.

Даже нагрев наружной оболочки ионно-литиевой батареи, например, под действием солнечного света или нагревательного элемента, может вызвать возгорание или взрыв.

Однако при правильном обращении ионно-литиевые батареи безопасны. Они могут представлять опасность только при неправильном использовании или хранении. Следовательно:

- Избегайте температур выше 40 °C и ниже 0 °C.
- Не роняйте прибор или аккумуляторную батарею.
- Если ионно-литиевая батарея упала и получила повреждения, прекратите ее использовать.
- При хранении или утилизации прибора замаскируйте клеммы, чтобы предотвратить короткое замыкание.
- Правильно утилизируйте старые аккумуляторы в контейнерах для сбора, передав их продавцу или в муниципальные пункты сбора.

Продление срока службы ионно-литиевой аккумуляторной батареи

Правильное обращение с ионно-литиевыми батареями может продлить срок их службы даже в большей степени, чем при использовании других аккумуляторов. Сохранить емкость батареи помогут следующие простые правила зарядки и хранения:

- **Температура:** Идеальная температура для этих батарей варьируется в диапазоне 10-25 °C. Более высокие температуры могут привести к преждевременной потере свойств.
- **Зарядка и разрядка:** Во время циклов зарядки необходимо избегать как полного заряда, так и глубокой разрядки.

По окончании процесса зарядки батареи необходимо сразу же отсоединить зарядное устройство. Считается, что лучше всего заряжать до 90 %.

В то же время батарея прослужит дольше, если не давать ей разряжаться до 0 %. При появлении возможности всегда перезаряжайте батарею, когда уровень зарядки достигает 30 %.

- **Хранение:** Всегда храните батареи в сухом месте при средних температурах в диапазоне от 10 °C до 20 °C.

Также учитывайте эффект саморазряда! Если аккумулятор уже разряжен, этот эффект может привести к глубокой разрядке, вызывающей повреждение батареи. Если вы намерены хранить батарею продолжительное время, этот эффект можно нейтрализовать. В этом случае мы рекомендуем перед хранением зарядить батарею примерно до 40 %. Необходимо проверить уровень зарядки не позднее чем через месяц.

Распаковка устройства

1. Выньте устройство из его упаковки.
2. Проверьте наличие всех компонентов комплекта поставки.
3. Проверьте устройство на наличие каких-либо повреждений при транспортировке для того, чтобы избежать опасных ситуаций.

ПРИМЕЧАНИЯ:

В случае каких-либо повреждений при транспортировке обратитесь к вашему продавцу немедленно. Не пользуйтесь поврежденным устройством!

Обзор деталей прибора / Комплект поставки

- 1 Индикаторные лампочки
- 2 Кнопка ESO (ЭКО)
- 3 Розетка подключения электропитания
- 4 Ручка для переноски
- 5 Кнопка включения / выключения 
- 6 Контейнер пыли
- 7 Открытие заслонки
- 8 Освобождение трубки всасывания
- 9 Комбинированная щетка для обивочной ткани / щеточная насадка
- 10 Обивочная ткань / снятие щеточной насадки
- 11 Снятие универсальной насадки
- 12 Узкая насадка
- 13 Освобождение насадки для пола
- 14 Сопло для пола с турбо-щеткой
- 15 Трубка всасывания
- 16 Держатель принадлежностей
- 17 Механизм открывания / блокировка заслонки
- 18 Снятие контейнера для пыли
- 19 Кожух двигателя / ручной комплект

Не показано

- 1× Всасывающий шланг
- 1× Адаптер питания
- 1× Настенный держатель
- 2× Дюбеля
- 2× Винт

Примечания по использованию

- Устройство прекрасно подходит для быстрой уборки незначительных объемов сухой грязи или пыли.
- Прибор работает от заряда аккумулятора. Зарядка производится с помощью поставляемого в комплекте блока питания.
- Прямое подключение к электрической сети помещения невозможно.
- Когда прибор не используется, повесьте его на настенный крепеж из комплекта поставки. Он также служит станцией зарядки.

ВНИМАНИЕ:

Прибор не может сам стоять вертикально. Если не используется настенный крепеж, положите пылесос на пол.

- Этот перезаряжаемый аккумуляторный пылесос не является полноценной заменой традиционным ва-

куумным пылесосам. Особенно на длинноворсовых коврах его мощности всасывания будет недостаточно из-за особенностей конструкции.

- Заполненные фильтры снижают мощность всасывания пылесоса. Поэтому мы рекомендуем регулярно чистить пылевые фильтры.
- В идеале чистите фильтры после любого длительного использования.
- Пожалуйста, регулярно проверяйте и чистите насадку для пола.
- При необходимости, чистите сильно загрязненные полы несколько раз и/или используйте обычный пылесос с электропитанием от сети 230 В~.

Включение / выключение прибора

- Кнопка (5) служит для включения и выключения прибора. Быстро нажмите кнопку. **Не** нажимайте и удерживайте кнопку.
- Устройство начинает работать на максимальной мощности.
- Нажмите на кнопку ESO для переключения между низким и высоким уровнями мощности. В эко-режиме вы можете продлить срок службы перезаряжаемой батареи.

Начало работы

Трубка всасывания

- Вставьте всасывающую трубу с двумя контактными штырями в соединение на ручном блоке. Она должна войти в зацепление со звуком.
- Для отсоединения всасывающей трубы нажмите на кнопку освобождения (8), одновременно вытягивая трубу.
- С помощью кронштейна закрепите на всасывающей трубке щетку для обивочной ткани / щеточную насадку и щелевую насадку. Благодаря этому принадлежности всегда будут под рукой.

Сопло для пола с турбо-щеткой

- Насадка для пола подходит для любого напольного покрытия, кроме длинноворсовых ковров.
- Во время работы на насадке для пола загораются светодиоды, обеспечивая повышенную видимость в темных местах.

ВНИМАНИЕ:

Светодиоды замене **не** подлежат.

- Прикрепите нижний конец всасывающей трубки к соединителю насадки для пола. Обратите внимание на соединительные контакты насадки для пола. Всасывающая трубка должна зацепиться со слышимым щелчком.
- Для отсоединения всасывающей трубы нажмите на кнопку освобождения (13), одновременно вытягивая трубу.

Гибкий всасывающий шланг

Благодаря удлиняющемуся шлангу для всасывания можно добраться до труднодоступных участков.

- Вставьте конец шланга для всасывания, где расположен фиксатор в место подсоединения на рукоятке. Обращайте внимание на паз для фиксатора на рукоятке. Насадка должна защелкнуться со звуком.
- Для отсоединения всасывающего шланга нажмите на фиксатор и одновременно извлеките шланг.

Насадки

Имеется три различных способа соединения этих насадок с устройством.

Подсоединение к ручному блоку

- Вставьте одну из насадок в гнездо на рукоятке. Обращайте внимание на паз для фиксатора на рукоятке. Насадка должна защелкнуться со звуком.
- Для снятия соответствующей насадки нажмите на фиксатор (10 или 11) и одновременно извлеките ее.

Подсоединение к всасывающей трубе

На нижнем конце всасывающей трубки находится такой же соединитель для вставки, что и на ручном комплекте. Установите / снимите насадку, как указано выше.

Подсоединение к гибкому шлангу для всасывания

- Обращайте внимание на паз с направляющим выступом в месте подсоединения к всасывающему шлангу.
- Установите одну насадку во всасывающий шланг. Насадка должна защелкнуться со звуком.
- Для снятия соответствующей насадки нажмите на фиксатор (10 или 11) и одновременно извлеките ее.

Узкая насадка

Удаление пыли из углов, соединений и стыков.

Комбинированная щетка для обивочной ткани / щеточная насадка

Эта насадка подходит для удаления пыли с небольших поверхностей, таких как обивочная ткань, мебель или шторы. Для предотвращения появления царапин на очищаемой поверхности используйте насадку с зафиксированной щеткой.

- Для этого нажмите на кнопку и протолкните щетку до конца насадки. Она должна войти в зацепление.
- Чтобы разблокировать щетку, нажмите на кнопку еще раз.

Монтаж настенного держателя



ПРЕДУПРЕЖДЕНИЕ:

Предварительно убедитесь в отсутствии в стене кабелей (проводки), которые могут быть повреждены!



ВНИМАНИЕ:

Размещайте настенный держатель таким образом, чтобы прибор не подвергался действию прямых солнечных лучей или других источников тепла.



ПРИМЕЧАНИЯ:

Если нужно одновременно использовать настенное крепление в качестве зарядной станции, рядом должна быть настенная электрическая розетка.

1. Измерьте высоту для монтажа настенного держателя. Прижмите пылесос к стене с установленной всасывающей трубой и насадкой для пола.
2. Измерьте расстояние между двумя овальными отверстиями на кронштейне и высверлите два отверстия в стене на этом расстоянии.
3. Вставьте дюбели в стену.
4. Вверните само нарезающие винты в дюбели отверткой и убедитесь, что они выступают на 3-4 мм.
5. Установите кронштейн на стену с помощью этих винтов.

Заряд аккумуляторов



ВНИМАНИЕ:

Не заряжайте аккумуляторную батарею без присмотра.

1. Выключите устройство.
2. Вставьте вилку электропитания в одну из розеток, указанных ниже.
 - Розетка питания (3) расположена непосредственно на устройстве.
 - Если Вы уже установили настенный кронштейн, используйте розетку, расположенную в его нижней части. Подвесьте устройство на настенный кронштейн. Всегда устанавливайте его на верхнюю защелку. Насадка должна защелкнуться со звуком.
3. Подключите сетевой адаптер к сертифицированной электрической розетке. Заряжайте устройство прим. 4,5 часов перед первым использованием.



ПРИМЕЧАНИЯ:

- Индикаторные лампочки показывают состояние зарядки перезаряжаемой аккумуляторной батареи. (25 %, 50 %, 75 %, 100 %)
 - Прибор снабжен электронным устройством контроля зарядки, предотвращающим перезарядку.
 - Зарядка завершена, когда горят все 4 индикаторные лампочки.
 - После отключения прибора от сетевого адаптера индикаторные лампочки погаснут.
 - Нагрев устройства при зарядке является нормальным.
4. После полной зарядки аккумуляторной батареи отсоедините блок питания от розетки.

И ПРИМЕЧАНИЯ:

Даже при выключенном приборе аккумуляторная батарея постоянно разряжается. Если прибор не используется в течение длительного периода времени, заряжайте аккумуляторную батарею не реже, чем раз в 4-6 недель.

Эксплуатация прибора

Можно использовать прибор в качестве пылесоса для пола или в виде переносного пылесоса для вертикальной очистки (базовый блок).

1. Отключите прибор от блока питания.
2. Для снятия устройства с настенного кронштейна удерживайте корпус одной рукой, а другой - перемещайте защелку вверх по настенному кронштейну.
3. Включите прибор.

⚠ ВНИМАНИЕ:

- Всасывающее отверстие всегда должно быть свободным от закупорок. Закупорки приводят к перегреву и повреждению двигателя.
- Если щеточный ролик на насадке для пола не вращается, он может быть заблокирован посторонним предметом. В этом случае удалите закупорку, как описано в разделе «Чистка» ↔ «Насадка для пола». После этого можно продолжить работу.

И ПРИМЕЧАНИЯ:

- При использовании прибора с насадкой для пола рекомендуется самый высокий уровень мощности.
- Во время работы, в зависимости от уровня зарядки перезаряжаемого аккумулятора горит от 1 до 4 индикаторов.
- Мы рекомендуем заряжать аккумулятор, когда индикаторные лампочки покажут оставшийся уровень зарядки только 25 %.
- Когда перезаряжаемая батарея почти полностью разрядится, последняя индикаторная лампа начнет мигать в течение нескольких секунд. Во избежание полного разряда аккумуляторной батареи, электроника выключит электродвигатель автоматически. Зарядите аккумулятор.

Закончить пользование прибором

1. Выключите устройство.
2. После монтажа настенного держателя повесьте на него пылесос.

Обслуживание

Опустошение контейнера пыли

1. Отключите прибор от блока питания.
2. При необходимости удалите с устройства всасывающую трубу или насадку.

3. Удерживайте устройство над мусорным ведром с открытой заслонкой.
4. Опорожните контейнер пыли. Нажмите защелку (17) на контейнере пыли для открытия заслонки.
5. Снова закройте заслонку. Защелка контейнера пыли должна зафиксироваться.

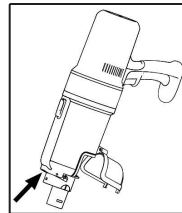

Система фильтров

В устройстве предусмотрено 2 фильтра. Обычная система с мешком для сбора пыли была заменена на прозрачный контейнер пыли. Более высокая скорость сбора пыли позволяет разделять тяжелую пыль и мельчайшие частицы в засасываемом воздухе.

Таким образом, отсутствует необходимость покупать мешки.

Фильтры требуют периодической очистки.

⚠ ВНИМАНИЕ:

- Запрещается мыть фильтр в стиральной машине.
- **Запрещается** погружать контейнер для пыли в воду. Также не промывайте его водой. Вода может испортить электронику прибора.
- Запрещается использовать фен для сушки.
- Возвращать устройство в работу можно в том случае, если все фильтры абсолютно сухие и правильно собраны.

Блок фильтров

Фильтрующее устройство располагается в пылесборнике и включает в себя следующее:

- Фильтр HEPA
- Фильтр грубой очистки

Для очистки блока фильтров выполните следующее:

1. Опорожните емкость для пыли согласно приведенным выше инструкциям. (Шаг 1-5)
2. **Разберите блок фильтров**
 - 2.1 Удерживайте устройство за рукоятку левой рукой. Обращайте внимание на условные обозначения (три точки) на устройстве. Переместите фиксатор контейнера для пыли (18) и одновременно поверните контейнер для пыли влево. Символ ● на пылесборнике теперь располагается под левым знаком ● на рукоятке. Теперь можно отделить пылесборник от корпуса.
 - 2.2 Извлеките HEPA фильтр, нажав на выступ «UP».
 - 2.3 Извлеките фильтр грубой очистки из контейнера для сбора пыли с помощью рукоятки. Захват рукоятки расположен со стороны фиксатора (18).

3. Очистка фильтров

- 3.1 Держа оба фильтра над мусорным ведром, стряхните пыль. Вы можете прочистить щеткой сухой воздушный фильтр. В случае сильного загрязнения промойте фильтры под проточной водой.
- 3.2 Дайте фильтры полностью высохнуть перед установкой на место!
- 3.3 Протрите пылесборник влажной тканью, затем вытрите насухо.

4. Сборка блока фильтров

- 4.1 Установите фильтр грубой очистки в контейнер пыли. Обращайте внимание на пазы в контейнере для пыли. Ни прилагайте **слишком** большое **усилие** при установке фильтра грубой очистки, в противном случае возможны трудности при снятии.
- 4.2 Поставьте сухой воздушный фильтр в фильтр грубой очистки. Выступ «UP» должен быть ориентирован вверх.
- 4.3 Снова подсоедините контейнер пыли к ручному комплекту. Закрепите контейнер для пыли на рукоятке так, чтобы символ ● на располагался под левым символом ● на рукоятке. Затем поверните контейнер для пыли вправо до упора. Символ ● на пылесборнике должен располагаться под правым знаком ● на рукоятке. Насадка должна защелкнуться со звуком.

Чистка

ПРЕДУПРЕЖДЕНИЕ:

- Перед очисткой всегда отключайте прибор от блока питания!
- Ни в коем случае не окунайте корпус двигателя для мытья в воду. Это может быть причиной электрического удара или пожара.

ВНИМАНИЕ:

- Не используйте проволочные щётки или другие царапающие предметы.
- Не используйте сильные или царапающие чистящие средства.
- Отдельные компоненты не предназначены для посудомоечной машины.
- Корпус можно протирать слегка влажной тряпкой.
- Можно вытирать блок электропитания сухой тканью.

Насадка для пола

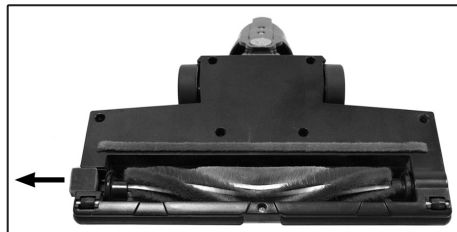

1. Отсоедините насадку для пола от всасывающей трубы.
2. Поверните насадку для пола так, чтобы увидеть ее нижнюю сторону. Нажмите на стопор вверх до упора.
3. Вытяните роликовую щетку.
4. Удалите щеткой нитки и волосы. Используйте ножницы, при необходимости.
5. **Сборка:**
 - 5.1 Заново установите щеточный валик в отсек, начиная с треугольного углубления.
 - 5.2 Вставьте другой конец щеточного валика с квадратным подшипником в углубление под блокиратором.
6. Закройте замок роликовой щетки. Перед следующим использованием убедитесь, что щеточный валик установлен надлежащим образом.

Контейнер пыли с блоком фильтров

Для очистки этих компонентов прочитайте, пожалуйста, главу «Обслуживание».

Хранение

- Почистите устройство как описано в руководстве, и дайте ему полностью высохнуть.
- Для хранения можно использовать предварительно установленный настенный держатель.
- Рекомендуется хранить устройство в его оригинальной упаковке, если оно не используется длительное время.

И ПРИМЕЧАНИЕ по сроку службы аккумуляторной батареи:

Даже при выключенном приборе аккумуляторная батарея постоянно разряжается. Если прибор не используется в течение длительного периода времени, заряжайте аккумуляторную батарею не реже, чем раз в 4-6 недель.

- Всегда храните устройство в сухом, хорошо вентилируемом месте, недоступном для детей.
- Температура хранения от 10 до 20 °С.

Поиск и устранение неисправностей

Проблема	Возможная причина	Способ устранения
Устройство не работает.	Подключен блок питания.	Отключите прибор от блока питания.
	Аккумулятор разряжен.	Зарядите аккумулятор.
	Аккумуляторная батарея неисправна.	Обратитесь в наш сервисный центр или к своему продавцу.
Сигнальная контрольная лампа при этом будет мигать. Электроника выключит электродвигатель.	Аккумулятор разряжен.	Зарядите аккумулятор.
Малая мощность всасывания.	Аккумулятор почти разряжен.	Зарядите аккумулятор.
	Пылесборник переполнен.	Опустошите пылесборник.
	Грязные фильтры.	Очистите фильтры, как указано в разделе «Обслуживание».
		⚠ ВНИМАНИЕ: Возобновление работы может быть только с сухими фильтрами.
Шум во время работы.	Посторонний предмет попал в насадку для пола.	Извлеките посторонний предмет. При необходимости отсоедините насадку для пола от всасывающей трубы.
Насадка для пола с турбо-щеткой не работает.	Роликовая щетка забита грязью.	Очистите насадку для пола, как описано в разделе «Чистка».
	Неправильное крепление всасывающей трубы и/или насадки для пола.	Проверьте правильность сборки всех компонентов.
Аккумуляторная батарея не держит заряд.	Аккумуляторная батарея достигла окончания своего срока службы.	Обратитесь в наш сервисный центр или к своему продавцу.

Технические данные

Модель: PC-BS 3085 A
Вес нетто (ручной комплект с трубкой всасывания и насадкой для пола): пригл. 2,0 кг
Класс защиты: III

Сетевой адаптер

Класс защиты: II
Вход: Перем. ток (AC) 100 - 240 В, 50/60 Гц, 0,5 А макс
Выход: Пост. ток (DC) 31,5 В, 500 мА
Полярность: ⊖ ⊕

Аккумулятор: 25,55 В, 2600 мА-час Ионно-литиевый
Время работы: 40 минут максимум
Время зарядки: пригл. 4,5 часов

Сохранено право на технические и конструкционные изменения в рамках продолжающейся разработки продукта.

Данное устройство соответствует всем текущим директивам СЕ, таким как электромагнитная совместимость и низкое напряжение; оно произведено в соответствии с новейшими правилами техники безопасности.

Утилизация

Утилизация батарей / аккумуляторных батареек



Прибор содержит аккумуляторную батарею. Исползованные батарейки / аккумуляторы (перезаряжаемые батарейки) не относятся к бытовым отходам.

Батарейка должна быть извлечена перед утилизацией прибора.

ПРЕДУПРЕЖДЕНИЕ:

- Перед снятием перезаряжаемой батареи отключите аппарат от электросети!
- Снимайте перезаряжаемую батарею только тогда, когда она разряжена.
- Для снятия аккумулятора необходимо вывернуть 12 винтов с крестообразным шлицем и разобрать устройство.

Информацию о местах утилизации батареек / аккумуляторов можно получить в местных или муниципальных органах власти.

Значение символа «корзина»



Защита окружающей среды: не допускается утилизация электроприборов вместе с бытовыми отходами.

Утилизация устаревшей техники и неисправных электроприборов производится в городских приёмных пунктах.

Не допускайте неправильной утилизации отходов. Это наносит вред окружающей среде и оказывает негативное воздействие на здоровье людей.

Оказывайте содействие программе утилизации и другим формам переработки электронной и электрической техники.

Информацию о пунктах утилизации бытовой техники можно получить в местных органах власти.

مشكلة	السبب المحتمل	العلاج
ضوضاء أثناء التشغيل.	تم شطف جسم غريب في فوهة الأرضيات.	قم بإزالة الجسم الغريب. إذا لزم الأمر، افصل فوهة الأرضية من أنبوب الشفط.
فوهة الأرضية المزودة بفرشاة توربينية لا تعمل.	اسطوانة الفرشاة مسدودة بالأوساخ. ملحق أنبوب الشفط و/أو فوهة الأرضية غير صحيح.	نظف فوهة الأرضية كما هو موضح في قسم "التنظيف". تحقق من تجميع المكونات بشكل سليم.
البطارية القابلة لإعادة الشحن لا تحتفظ بالشحنة.	وصلت البطارية القابلة لإعادة الشحن إلى نهاية عمرها الافتراضي.	اتصل بمركز الخدمة لدينا أو بموزعك.

معنى رمز "صندوق القمامة"

حماية بيئتنا: يجب عدم التخلص من المعدات الكهربائية في سلة النفايات المنزلية.
تخلص من الأجهزة الكهربائية القديمة أو المعيبة من خلال نقاط تجميع البلدية.



يُرجى المساعدة في تجنب الآثار البيئية والصحية المحتملة الناتجة عن التخلص من النفايات بطريقة غير صحيحة.

يساهم ذلك في عملية إعادة التدوير وغيرها من الأساليب التي يمكن من خلالها إعادة استخدام المعدات الكهربائية والإلكترونية.

يمكن الحصول على المعلومات المتعلقة بالأماكن التي يمكن التخلص من المعدات بها من خلال السلطة المحلية.

البيانات الفنية

الموديل: PC-BS 3085 A
الوزن الصافي
(مجموعة اليد مع أنبوب الشفط وفوهة الأرضية): حوالي 2,0 كجم
درجة الحماية: III.....

المحول الرئيسي

درجة الحماية: II
دخل: 100 - 240 فولت تيار متردد - 60/50 هرتز 0,5 أمبير كحد أقصى
الإخراج: 31,5 فولت تيار مباشر - 500 ملي أمبير
القطبية: ⊕ ⊖

بطارية قابلة لإعادة الشحن: 25,55 فولت،
2600 ملي أمبير في الساعة ليثيوم أيون
وقت التشغيل: 40 دقائق كحد أقصى
وقت الشحن: حوالي 4,5 ساعة
نحتفظ بالحق في إجراء تغييرات فنية وتصميمية في سياق التطوير المستمر لمنتجاتنا.

تم اختبار هذه الجهاز وفقاً لإرشادات CE الحالية ذات الصلة، مثل التوافقية الإلكتر ومغناطيسية وتوجيهات الجهد المنخفض كما تم تصنيعه وفقاً لأحدث لوائح السلامة.

التخلص من الجهاز

التخلص من البطاريات / البطاريات القابلة لإعادة الشحن
يحتوي الجهاز على بطارية قابلة لإعادة الشحن. ولا تُعد البطاريات المستعملة / البطاريات المخزنة (البطاريات القابلة لإعادة الشحن) جزءاً من النفايات المنزلية.
يجب إزالة البطارية قبل إعادة تدوير المنتج.



تحذير: ⚠

- افصل الجهاز عن مصدر الطاقة قبل إزالة البطارية القابلة لإعادة الشحن.
- أزل البطارية إذا كانت مفرغة فقط.

- لازالة حزمة البطارية، لا بد من إزالة ما مجموعه 12 مسمار فيليبس ثم تفكيك الجهاز.

يمكن الحصول على المعلومات المتعلقة بالأماكن التي يمكن التخلص من البطاريات / البطاريات المخزنة بها من السلطات المحلية أو البلدية.

التنظيف

تحذير! ⚠️

- افصل دائماً الجهاز من المحول الرئيسي قبل التنظيف!
- لا يجب بأي حال من الأحوال غمر مبيت المحرك في الماء لتنظيفه. وإلا سيؤدي ذلك إلى صدمة كهربائية أو نشوب حريق.

5. التجميع:

- 5.1 أعد إدخال بكرة الفرشاة، بإدخال التجويف المثلث أولاً في الحجرية.
- 5.2 أدخل الطرف الآخر من أسطوانة الفرشاة على أن يكون الحامل المربع في التجويف أسفل الغطاء.
- 5.3 أغلق قفل اسطوانة الفرشاة. تأكد من أن أسطوانة الفرشاة موضوعة في مكانها الصحيح قبل إعادة استخدام فوهة الأرضية.

وعاء الأتربة المزود بوحدة فلتر

يرجى قراءة فصل "الصيانة" لتنظيف هذه المكونات.

التخزين

- نظف الجهاز على النحو المذكور واتركه يجف.
- يمكنك استخدام حامل الحائط المثبت مسبقاً للتخزين.
- نوصي بوضع الجهاز في تغليفه الأصلي عند عدم استخدامه لفترات طويلة.

ملاحظة بشأن عمر البطارية القابلة لإعادة الشحن الافتراضي:

حتى عند إيقاف تشغيل الوحدة، تُفرغ البطارية القابلة لإعادة الشحن شحناتها بشكل مستمر. عند عدم استخدام الجهاز لفترة طويلة، اشحن البطارية القابلة لإعادة الشحن مرة واحدة على الأقل كل 4 إلى 6 أسبوعاً.

- خزن الجهاز دائماً بعيداً عن متناول الأطفال في مكان جاف وجيد التهوية.
- ينبغي أن تكون درجة حرارة التخزين بين 10 و 20 درجة مئوية.

⚠️ تنبيه:

- لا تستخدم فرشاة سلك أو أي مواد كاشطة.
- لا تستخدم أي مطهرات حمضية أو كاشطة.
- لا يُمكن غسل أي من المكونات في غسالة الأطباق.
- امسح أسطح المبيت بقطعة قماش مبللة.
- يمكنك مسح وحدة إمداد الطاقة بقطعة قماش جافة.

فوهة الأرضيات

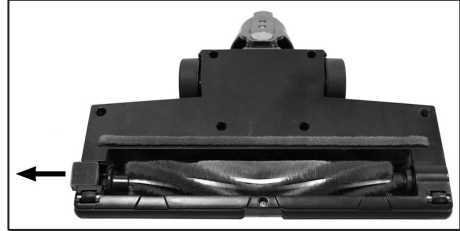

1. افصل فوهة الأرضية من أنبوب الشفط.
2. اقلب فوهة الأرضية، كي تتمكن من رؤية الجانب الأسفل. اضغط على القفل للخارج لأبعد مسافة ممكنه.
3. اسحب أسطوانة الفرشاة للخارج.
4. قم بإزالة الخيوط والشعر الملتف على الفرشاة. استخدم مقص، إذا لزم الأمر.

استكشاف الأخطاء وإصلاحها

مشكلة	السبب المحتمل	العلاج
الجهاز لا يعمل.	وحدة مزود الطاقة موصلة.	افصل الجهاز من وحدة مزود الطاقة.
	البطارية القابلة لإعادة الشحن فارغة.	أعد شحن البطارية.
	يوجد خلل بالبطارية القابلة لإعادة الشحن.	اتصل بمركز الخدمة لدينا أو بموزعك.
يومض مصباح تحكّم واحد. توقف الإلكترونيات بعد ذلك تشغيل المحرك.	البطارية القابلة لإعادة الشحن فارغة.	أعد شحن البطارية.
قوة شفط ضعيفة.	تم تفريغ البطارية تقريبا.	أعد شحن البطارية.
	وعاء الأتربة ممتلئ.	أفرغ وعاء الأتربة.
	المرشحات متسخة.	نظف المرشحات كما هو موضح في قسم "الصيانة".
		⚠️ تنبيه: قم بإعادة التشغيل فقط عندما تكون المرشحات جافة.

يجب تنظيف الفلتر بصفة دورية.

⚠ تنبيه:

- لا تقم بغسل المرشح مطلقًا في الغسالة الآلية.
- يُحظر غمر وعاء الأتربة في الماء. كذلك يحظر شطفه بالماء. يمكن أن يؤدي ذلك إلى إتلاف الإلكترونيات.
- لا تستخدم مُجفف الشعر في تجفيف الجهاز.
- أعد تشغيل الجهاز بعد جفاف الفلاتر كلها تمامًا وتجميعها جميعًا صحيحًا.

وحدة الفلتر

توجد وحدة المرشح في حاوية الغبار وتتكون من:

- مرشح HEPA
- الفلتر الخشن

اتبع ما يلي لتنظيف وحدة الفلتر:

- قم بتفريغ وعاء الغبار على النحو الموصوف أعلاه. (الخطوات 1-1)
- تفكيك وحدة الفلتر

- 2.1 امسك الجهاز من المقبض بيدك اليسرى. انتبه للرموز الموجودة (ثلاث نقاط) على الجهاز. حرك وعاء الأتربة (18) وأدره في نفس الوقت إلى اليسار. الرمز ● الموجود على وعاء الأتربة موجود الآن أسفل الرمز ● الأيسر الموجود على الجهاز. يمكن فصل حاوية الغبار من الجهاز.
- 2.2 أزل المرشح الهوائي عالي الدقة الخاص بامتصاص الجسيمات من خلال سحب علامة "UP".
- 2.3 اسحب المرشح الخشن من وعاء الأتربة باستخدام المقبض. توجد قبضة المقبض على جانب زر التحرير (18).

3. تنظيف المرشحات

- 3.1 امسك كلا المرشحين فوق علبة قبامة وانفض الغبار. يمكنك أيضًا تنظيف المرشح الهوائي بالفرشاة. في حالات الاتساخ الشديد، نظّف الفلاتر تحت ماء نظيف.
- 3.2 اترك المرشحات بالهواء ليحري تجفيفها بالكامل قبل إعادة تركيبها!
- 3.3 امسح مُجمّع الغبار باستخدام قطعة قماش مبللة ثم امسحها لتجف.

4. تجميع وحدة الفلتر

- 4.1 ضع مرشح المواد الخشنة في وعاء الغبار. انتبه للتجاويف الموجودة في وعاء الأتربة. لا تستخدم الكثير من القوة عند إدخال المرشح الخشن، وإلا سيكون من الصعب إزالته.
- 4.2 أعد المرشح الهوائي إلى مرشح القطع الخشنة. لا بد أن تشير علامة "UP" إلى أعلى.
- 4.3 أعد بعد ذلك وعاء الغبار إلى مجموعة اليد. وصل وعاء الأتربة الموجود بالجهاز برمز ● الموجود على وعاء الأتربة الموجود أسفل رمز ● الأيسر الموجود على الجهاز. أدر وعاء الأتربة إلى اليمين حتى يتوقف. لا بد أن يوجد رمز ● على وعاء الأتربة أسفل رمز ● الموجودة على الجهاز. يجب سماع تعشيق الوصلة.

⚠ تنبيه:

- يجب أن تكون فتحة الشفط خالية من العوائق في جميع الأوقات؛ إذ ستؤدي هذه العوائق إلى ارتفاع درجة حرارة الجهاز وإتلاف المحرك.
- إذا لم تتوقف أسطوانة الفرشاة الموجودة في فوهة الأرضية عن الدوران، فربما كان هناك جسم غريب يعرقلها. وفي هذه الحالة، أزل سبب الانسداد على النحو المبين في الفصل "التنظيف" من "فوهة الأرضيات". يمكنك عندها استمرار التشغيل.

ملاحظة:

- نوصي بتحديد أعلى مستوى طاقة لاستخدام الجهاز مع فوهة الأرضية.
- أثناء التشغيل، يضيء عدد 1 إلى 4 مؤشرات اعتمادًا على سعة شحن البطارية.
- نوصي بإعادة شحن البطارية بمجرد أن تظهر مصابيح المؤشر أن السعة المتبقية تبلغ 25 % فقط.
- بمجرد أن تصبح البطارية فارغة تقريبًا، سيبدأ مصباح آخر مؤشر بالوميض لعدة ثوانٍ. تجنب تفريغ البطارية القابلة لإعادة الشحن تمامًا، ستوقف الإلكترونيات تشغيل المحرك تلقائيًا. اشحن البطارية.

نهاية العملية

1. قم بإيقاف تشغيل الجهاز.
2. إن كنت قد ثبتت الحامل الحائطي بالفعل، علّق المكتسة.

الصيانة

تفريغ مُجمّع الغبار

1. افصل الجهاز من وحدة مزود الطاقة.
2. وإذا لزم الأمر، انزع أنبوب الشفط أو ملحق الفوهة من الجهاز.
3. امسك الجهاز بغطاء الفتح فوق وعاء الأتربة.
4. أفرغ محتويات مُجمّع الأتربة. ثم اضغط على المزلاج (17) الموجود على وعاء الأتربة لفتح الغطاء.
5. أغلق الغطاء مرة أخرى. يجب أن يتعشق قفل مُجمّع الأتربة.

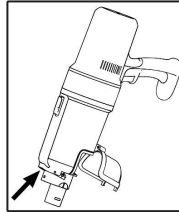

نظام الفلتر

يتميز الجهاز الخاص بك بأنه يضم 2 مرشحات حيث تم استبدال نظام حقيبّة جمع الأتربة الشائعة بمُجمّع الغبار الشفاف. تسمح سرعة التدفق المرتفعة للمُجمّع بفصل الأتربة الكثيفة والجزيئات السائبة الأصغر حجمًا من "الجزيئات الممتصة في الهواء".

ولذا، من غير الضروري شراء الحقائق الخاصة بجمع الأتربة.

- لفصل أنبوب الشفط، اضغط على زر تحرير (13) واسحب الأنبوب للخارج في نفس الوقت.

خرطوم شفط من

- يفضل خرطوم الشفط القابل للتوسيع، ستتمكن من الوصول إلى أي منطقة يصعب الوصول إليها.
- أدخل طرف خرطوم الشفط، عند موضع زر التحرير، في الوصلة الموجودة بالجهاز. انتبه إلى تجاوزيف التحرير الموجودة بالجهاز. يجب سماع تعشيق الوصلة.
- لفصل خرطوم الشفط، اضغط على زر التحرير الموجود بخرطوم الشفط واسحبه في نفس الوقت.

ملحقا الفوهة

توجد ثلاث طرق مختلفة لتوصيل هذه الفوهات بالجهاز:

التوصيل في الوحدة البدوية

- أدخل إحدى الفوهات في المنفذ على الجهاز. انتبه إلى تجاوزيف التحرير الموجودة بالجهاز. يجب سماع تعشيق الوصلة.
- لتحرير الفوهة المعنية، اضغط على زر التحرير (10 أو 11) أثناء سحبها في نفس الوقت.

التوصيل بأنبوب الشفط

ستجد في الطرف السفلي من أنبوب الشفط نفس وصلة القابس كما في مجموعة اليد. قم بتثبيت / إلغاء تثبيت الفوهة على النحو الموضح أعلاه.

التوصيل بخرطوم الشفط المرن

- انتبه إلى التجاويف ذات العروات التوجيهية الموجودة بوصلة خرطوم الشفط.
- غذ فوهة وأدخلها في خرطوم الشفط. يجب سماع تعشيق الوصلة.
- لتحرير الفوهة المعنية، اضغط على زر التحرير (10 أو 11) أثناء سحبها في نفس الوقت.

فوهة الشقوق

مخصصة لشفط الأتربة من الزوايا والمفاصل والمساحات الضيقة.

فوهة للتنجيد/فرشاة معاً

هذه الفوهة مناسبة لإزالة الغبار والأتربة على الأسطح الصغيرة والناعمة، مثل التنجيد أو لمفروشات أو الستائر. استخدم الفوهة ذات الفرشاة المزودة بقفل لحماية السطح المراد تنظيفه من الخدش.

- لعمل ذلك، اضغط على زر ، ودفع الفرشاة إلى نهاية الفوهة. ويجب أن يتم تعشيقها.
- اضغط على الزر ثانية لفتح الفرشاة.

تجميع الحامل الحائطي

⚠ تحذير:

تأكد مسبقاً إذا كانت هناك كابلات في الجدار يمكن أن تتضرر!

⚠ تنبيه:

ضع حامل الحائط بحيث لا يكون الجهاز عرضة لأشعة الشمس المباشرة أو لمصادر الحرارة الأخرى.

📌 ملاحظة:

إذا كنت ترغب في استخدام رف التعليق في الحائط كمنصة شحن في الوقت نفسه، فيجب أن يكون هناك مقبس طاقة قريب.

1. قس ارتفاع الحامل الحائطي. ضع المكنتسة على الحائط بعد تركيب أنبوب الشفط وفوهة الأرضية.
2. قس المسافة بين فوهتي الحامل المستطيلتين واثقب تثبين في الحائط مع الحفاظ على هذه المسافة.
3. أدخل الخابورين في الحائط.
4. استخدم مفك مسامير لربط المسامير في الخابورين وتأكد من بروزها حوالي 3-4 مم.
5. استخدم المسامير لتعليق الحامل على الحائط.

شحن البطارية

⚠ تنبيه

لا تترك البطارية القابلة لإعادة الشحن على الشحن دون مراقبة.

1. قم بإيقاف تشغيل الجهاز.
2. وصل قابس إمداد الطاقة بأحد المقابس المدرجة أدناه.
 - يوجد مقبس توصيل (3) فوق الجهاز مباشرة.
 - إذا كنت قد ثبت بالفعل حامل الحائط، فاستخدم المقبس الموجود أسفل حامل الحائط. علقه دائماً من أعلى المزلاج أولاً يجب سماع تعشيق الوصلة.
3. قم بتوصيل الموصل الكهربائي الأساسي بمقبس حائط معتمد. واشحن الجهاز لمدة حوالي 4.5 ساعة قبل الاستخدام لأول مرة.

📌 ملاحظة:

- يُشير مؤشر الشحن إلى حالة شحن البطارية. (25%، 50%، 75%، 100%)
- يوجد بالجهاز عنصر تحكم في شحنة الإلكترون والذي يمنع الشحن الزائد.
- يتكتمل الشحن عند إضاءة مصابيح المؤشر الاربعة [4] جميعاً.
- بمجرد فصل الجهاز من محول الطاقة، تنطفئ مصابيح المؤشرات.
- من الطبيعي أن يسخن الجهاز خلال عملية الشحن.

4. أفضل وحدة مزود الطاقة من مأخذ التيار الكهربائي فور شحن البطارية القابلة لإعادة الشحن تماماً.

📌 ملاحظة:

حتى عند إيقاف تشغيل الوحدة، تُفْرغ البطارية القابلة لإعادة الشحن شحنتها بشكل مستمر. عند عدم استخدام الجهاز لفترة طويلة، اشحن البطارية القابلة لإعادة الشحن مرة واحدة على الأقل كل 4 إلى 6 أسبوعاً.

استخدام الجهاز

يمكنك استخدام الجهاز كمكنتسة كهربائية للأرضيات أو كمكنتسة كهربائية محمولة ومستقيمة (الوحدة الرئيسية).

1. أفضل الجهاز من وحدة مزود الطاقة.
2. لإزالة الجهاز من حامل الحائط، أمسك بمبته بيد مع استخدام اليد الأخرى لتحريك المزلاج الموجود على حامل الحائط لأعلى.
3. شغّل الجهاز.

- الشحن والتفريغ: ينبغي خلال دورات الشحن تجنب الشحن الكامل والتفريغ الكلي.

عند استكمال عملية شحن البطارية، ينبغي فصل الشاحن على الفور. يعد الشحن الذي يصل إلى 90% هو الأفضل.

والعكس بالعكس، إذ أن عدم تفريغ البطارية حتى 0% يحميها كذلك. وعند الإمكان، ينبغي أن تعيد شحن البطارية عند وصول حالة الشحن إلى 30%.

- التخزين: احرص على تخزين البطاريات في مكان جاف وعند درجة حرارة معتدلة بين 10 مئوية و 20 مئوية.

انتبه إلى أثر التفريغ الذاتي كذلك! في حال أصبح المرمك فارغًا تمامًا، يمكن أن يؤدي هذا الأثر إلى تفريغ كلي ناجم عن تلف البطارية. إذا كنت ترغب في تخزين البطارية لفترة زمنية أطول، يمكن أن تبطل هذا التأثير، وننصحك حينها بشحن البطارية حتى 40% تقريبًا قبل تخزينها. يجب أن تتحقق من حالة الشحن بعد فترة لا تزيد عن شهر واحد.

تفريغ محتويات الجهاز

1. أزل الجهاز من عبوته.
2. تحقق من نطاق التسليم للتأكد من اكتماله.
3. افحص الجهاز للتحقق من عدم وجود أي تلف حدث أثناء النقل وللحيلولة دون وقوع مخاطر.

ملاحظة:

في حالة وجود أي تلف حدث أثناء النقل، اتصل بوكيلك على الفور. يجب عدم استخدام الجهاز تاليًا!

نظرة عامة على المكونات / نطاق التسليم

- 1 ضوء المؤشر
- 2 زر ECO
- 3 قيس التوصيل بمصدر إمداد الطاقة
- 4 مقبض للحمل
- 5 زر التشغيل/إيقاف التشغيل
- 6 وعاء الأتربة
- 7 غطاء الفتح
- 8 زر تحرير أنبوب الشفط
- 9 فوهة للتنجيد / فرشاة معًا
- 10 تحرير فوهة فرشاة التنجيد / الفرشاة
- 11 تحرير الفوهة المشتركة
- 12 فوهة الشقوق
- 13 زر تحرير فوهة الأرضية
- 14 فوهة أرضيات مع فرشاة تربو
- 15 أنبوب الشفط
- 16 حامل ملحقات
- 17 الفتاحة / قفل الغطاء
- 18 تحرير وعاء الأتربة
- 19 مبيت المحرك / مجموعة اليد

غير ظاهر

- ×1 خرطوم الشفط
- ×1 حامل الحائط
- ×2 برغي
- ×1 مهايئ الطاقة
- ×2 دسار

تعليمات الاستخدام

- يُناسب هذا الجهاز أغراض التنظيف السريع لإزالة كميات قليلة من الأوساخ الجافة أو العبار.
- يعمل الجهاز بواسطة بطارية مشحونة. يتم الشحن عن طريق وحدة مزود الطاقة المرفقة.
- استخدام مصدر إمداد طاقة لتيار مستمر من خلال موصل كهربائي أساسي.
- علّق الجهاز على رف التعليق المرفق عندما لا يكون قيد الاستخدام. كما أنه بمثابة منصة شحن.

تنبيه:

لا يمكن للجهاز الوقوف مستقلاً بشكل مستقيم. إذا كنت لا تستخدم رف التعليق، فضع المكسنة الكهربائية على الأرض برفق.

- لا تعد هذه المكسنة الكهربائية ذات البطارية القابلة لإعادة الشحن بديلاً مناسباً للمكسنة الأرضية التقليدية، فلن يكون أداء التنظيف كافيًا نظرًا لتصميمه، خصوصًا على السجاد الوبري.
- تقلل المرشحات المتسخة من قوة شفط المكسنة الكهربائية. لذلك، نوصي بتنظيف مرشحات الأتربة الموجودة بشكل منتظم.
- للأداء المثالي، نظف المرشحات عند الاستخدام لفترة طويلة.
- يرجى فحص فوهة الأرضية وتنظيفها بانتظام.
- نظف الأرضيات المتسخة بشدة عدة مرات، عند الحاجة، أو استخدم المكسنة الكهربائية الأرضية التقليدية 230 ~ فولت.

تشغيل / إيقاف تشغيل الجهاز

- يشغل الزر (5) الجهاز ويوقف تشغيله. اضغط على الزر لفترة وجيزة فحسب. لست مضطرًا للضغط مطولاً على الزر.
- يبدأ الجهاز على مستوى طاقة مرتفع.
- اضغط على زر ECO للتحويل بين مستويات الطاقة المنخفضة والمرتفعة. في وضعية ECO، يمكنك تمديد دورة حياة البطارية القابلة لإعادة الشحن.

بدء التشغيل

أنبوب الشفط

- أدخل أنبوب الشفط المزود بمسماري توصيل في الوصلة الموجودة في وحدة يدوية. يجب أن يُسمع صوت تعشيقه.
- لفصل أنبوب الشفط، اضغط على زر تحرير (8) واسحب الأنبوب للخارج في نفس الوقت.
- استخدم الكتيبة لتركيب فوهة التنجيد / الفرشاة وفوهة الشقوق بأنبوب الشفط. بهذه الطريقة تبقى الملحقات دائمًا في المتناول.

فوهة أرضيات مع فرشاة تربو

- تتناسب فوهة الأرضية مع جميع أغطية الأرضيات باستثناء السجاد الوبري.
- أثناء تشغيل الجهاز، تضيء مؤشرات LED الموجودة على فوهة الأرضية لتحسين الرؤية في المناطق المظلمة.

تنبيه:

لا يمكنك استبدال مؤشرات LED.

- أدخل الطرف الأسفل لأنبوب الشفط في موصل فوهة الأرضية. لاحظ مسماري التوصيل الموجودان بفوهة الأرضية. يجب أن يكون أنبوب الشفط مثبتًا في مكانه.

ما عليك سوى استخدامه مع وحدة مصدر الطاقة "GQ18-315050-AG"! ولشحن البطاريات القابلة لإعادة الشحن، قم فقط باستعمال مصدر الطاقة القابل للإزالة المرفق بهذا الجهاز.

- صُمم هذا الجهاز للاستخدام مع نظام أمان شديد انخفاض الجهد. فلا تقم بتوصيله سوى مع مصدر إمداد طاقة يتوافق مع المواصفات الموضحة على ملصق تصنيف الجهاز.
- وإذا تعرض كبل التوصيل الخاص بالجهاز إلى التلف، يجب استبداله بكبل توصيل خاص آخر مقدّم من جهة التصنيع أو خدمة العملاء التابعة لها.
- هذا الجهاز يعمل ببطاريات قابلة لإعادة الشحن لا يمكن استبدالها.
- يمكن للأطفال بدءاً من سن 8 سنوات وأكثر استخدام الجهاز وكذلك الأشخاص الذين يعانون من نقص في القدرات البدنية أو الحسية أو الذهنية أو نقص الخبرة والمعرفة إذا توفر لهم الإشراف أو التعليمات الخاصة باستخدام الجهاز بطريقة آمنة وكذلك إذا أدركوا المخاطر المتضمنة.
- يجب عدم لعب الأطفال بالجهاز.
- يجب عدم قيام الأطفال بالتنظيف وصيانة الجهاز دون الإشراف عليهم.
- لا تشفط المواد القابلة للاشتعال أو السوائل!
- لا تستخدم هذا الجهاز لإزالة جزيئات الحبر من الآلة الناسخة أو آلة الطباعة بالليزر تجنباً للحريق أو الانفجار.
- لا تقم بامتصاص الرماد الساخن أو المواد الحادة أو المسننة!
- تجنب استخدام الجهاز دون تركيب المرشح.

ومع ذلك، تعد بطاريات الليثيوم أيون آمنة عند استخدامها استخداماً صحيحاً، ولن تكون خطيرة إلا عند استخدامها أو تخزينها على نحو غير مناسب. وعليه:

- تجنب درجات الحرارة التي تزيد عن 40 مئوية ودون 0 مئوية.
- لا ترمِ الجهاز أو البطارية القابلة لإعادة الشحن.
- في حال سقوط البطارية وتلفها، توقف عن استخدامها.
- عند تخزين الجهاز أو التخلص منه، غلّف المحطات الطرفية لمنع الدوائر القصيرة.
- تخلّص من المراكم القديمة على نحو مناسب في حاويات الجمع أو عند نقاط التجميع التي توفرها البلدية.

إطالة عمر بطارية الليثيوم أيون القابلة لإعادة الشحن

يمكن إطالة عمر بطاريات الليثيوم أيون، وحتى المراكم الأخرى، عند التعامل معها بشكل صحيح. ستساعدك القواعد البسيطة التالية ذات الصلة بإعادة الشحن والتخزين في الحفاظ على قدرة البطارية:

- درجة الحرارة: تتراوح درجة الحرارة المثلى لهذه البطاريات بين 10 - 25 مئوية. يمكن أن تقلل درجات الحرارة الأعلى من هذه المذكورة إلى تقصير عمر البطارية.

بطاريات ليثيوم أيون قابلة لإعادة الشحن

يحتوي الجهاز على بطاريات ليثيوم أيون قابلة للشحن، وهو ما يجعله يتميز بالعديد من الخصائص مقارنة ببطاريات ومراكم أخرى:

- جهد عالي للخلايا (جهد أعلى)
- عدم التأثير على الذاكرة
- انخفاض سرعة التفريغ الذاتي

التعامل الآمن مع بطاريات الليثيوم أيون القابلة لإعادة الشحن

تتميز بطاريات الليثيوم أيون بأنها آمنة عمومًا، ولكن قد تنجم مخاطر عنها عند وجود أضرار ميكانيكية، وأعطال كهربائية، وتأثيرات حرارية.

يمكن أن يؤدي الضرر الميكانيكي إلى تسرب في المواد السائلة أو الغازية التي يمكن أن تسبب تهيجًا شديدًا، أو قد تكون قابلة للاشتعال أو حتى سامة.

يمكن أن يؤدي العطل الكهربائي، مثل الدائرة القصيرة، إلى ارتفاع درجة الحرارة ونشوب حريق في النهاية.

وحتى تسخين الغلاف الخارجي لبطارية الليثيوم أيون، بسبب أشعة الشمس أو التدفئة، يمكن أن يؤدي إلى الحريق أو الانفجار.

دليل التعليمات

شكراً لك على اختيارك منتجنا. نأمل أن تستمتع باستخدام الجهاز.

رموز تعليمات الاستخدام

تم وضع علامات على هذه المعلومات الهامة خصيصاً للحفاظ على سلامتك. من الضروري الامتثال لهذه التعليمات لتجنب وقوع حوادث ومنع إلحاق

تلف بالجهاز:

⚠ تحذير:

يحدرك هذا الرمز من الإصابة بمخاطر على صحتك ويشير إلى وجود مخاطر محتملة للتعرض للإصابة.

⚠ تنبيه:

يشير هذا الرمز إلى وجود مخاطر محتملة قد يتعرض لها الجهاز أو أشياء أخرى.

ملاحظة: يلقى هذا الرمز الضوء على النواحي والمعلومات.

85	الصيانة.....
85	تفريغ مُجمع الغبار.....
85	نظام الفلتر.....
84	التنظيف.....
84	فوهة الأضيات
84	وعاء الأتربة المرزود بوحدة فلتر.....
84	التخزين.....
84	استكشاف الأخطاء وإصلاحها.....
83	البيانات الفنية.....
83	التخلص من الجهاز.....
83	التخلص من البطاريات / البطاريات القابلة لإعادة الشحن.....
83	معنى رمز "صندوق القمامة".....

ملاحظات عامة

اقرأ تعليمات التشغيل بعناية قبل تشغيل الجهاز واحتفظ بالتعليمات بما في ذلك الضمان وإيصال الاستلام، وإذا أمكن، الصندوق الذي يحتوي. على العبوة الداخلية. عند إعطاء هذا الجهاز لأشخاص آخرين، يرجى إطلاعهم أيضاً على تعليمات التشغيل.

- هذا الجهاز مصمم للاستخدام الخاص وللغرض المقصود منه فقط. لا يصلح هذا الجهاز للاستخدام التجاري.
- لا يمكن استخدام المحول الرئيسي إلا في الغرف الجافة.
- تحقق ما إذا كان تيار الخرج والجهد الكهربائي والقطبية الخاصة بالمحول الرئيسي تتطابق مع البيانات الموجودة على الجهاز المتصل بالكهرياء!
- لا تلمس المحول الرئيسي المتصل بالكهرياء ويديك مبللتين بالماء!
- عندما يلزم تنظيف الجهاز، افصله من محول الطاقة.
- تأكد من عدم تشابك كبل المحول الرئيسي أو انحساره أو اتصاله بأي مصادر حرارة.
- لا تستخدم المحول الرئيسي التالف.
- لا تُصلح الجهاز بنفسك، بل ينبغي عليك الذهاب إلى فني معتمد.
- يجب فحص الجهاز وأسلاك الموصلات الرئيسية بانتظام لاكتشاف وجود أية علامات للتلف. عند اكتشاف أي تلف يجب التوقف عن استخدام الجهاز.
- استخدم قطع الغيار الأصلية فقط.
- لضمان سلامة أطفالك، يرجى حفظ العبوة بالكامل (الحقائب البلاستيكية، والصناديق، والبوليسترين وغيرها) بعيداً عن متناول أيديهم.

⚠ تحذير:

لا تدع الأطفال الصغار يعثبون بالرقائق المعدنية خشية خطر الاختناق!

3	نظرة عامة على المكونات.....
89	ملاحظات عامة.....
89	تعليمات السلامة الخاصة بهذا الجهاز.....
88	بطاريات ليثيوم أيون قابلة لإعادة الشحن.....
88	التعامل الآمن مع بطاريات الليثيوم أيون القابلة لإعادة الشحن.....
88	إطالة عمر بطارية الليثيوم أيون القابلة لإعادة الشحن.....
87	تفريغ محتويات الجهاز.....
87	نظرة عامة على المكونات / نطاق التسليم.....
87	تعليمات الاستخدام.....
87	تشغيل / إيقاف تشغيل الجهاز.....
87	بدء التشغيل.....
87	أنبوب الشفط.....
87	فوهة أضيات مع فرشاة تريبو.....
86	خرطوم شفط من.....
86	ملحقا الفوهة.....
86	تجميع الحامل الحائطي.....
86	شحن البطارية.....
86	استخدام الجهاز.....
85	نهاية العملية.....

تعليمات السلامة الخاصة بهذا الجهاز

ستجد على المنتجات رموزاً تشير إلى تحذيرات أو تقدم معلومات:

اقرأ التعليمات!



GARANTIEKARTE

warranty card • garantiëkaart • carte de garantie • scheda di garanzia • tarjeta de garantía • cartão de garantia • garantikort • karta gwarancyjna • záruční list • kartica jamstva • carte de garanție • Гаранционна карта • záručný list • garancijski list • garancijajegy • гарантійний формуляр • Гарантійний талон •

بطاقة ضمان

PC-BS 3085 A

24 Monate Garantie gemäß Garantieerklärung • 24 months warranty according to warranty declaration • 24 maanden garantie volgens garantieverklaring • 24 mois de garantie selon la déclaration de garantie • 24 mesi di garanzia secondo la dichiarazione di garanzia • 24 meses de garantía de acuerdo con la declaración de garantía • 24 meses de garantía, de acordo com a declaração de garantia • 24 månaders garanti i henhold til garantibetingelsene • 24 mjesiáce gwarancji na podstawie oświadczenia gwarancyjnego • záruka 24 měsíců podle prohlášení o záruce • 24 mjesečno jamstvo u skladu s jamstvenom deklaracijom • 24 luni garanție conform declarației de garanție • 24 месеца гаранция в съответствие с гаранционната декларация • 24-mesačná záruka podľa vyhlásenia o záruke • 24-mesečna garancija, skladno z garancijsko izjavo • 24 hónap garancia a garanciafeltételekben leirtak szerint • гарантія на 24 місяці відповідно заяві про гарантію • Гарантія 24 місяця согласно заявленим гарантійним правилам • ضمان لمدة 24 شهراً وفقاً البيان الضمان

Kaufdatum, Händlerstempel, Unterschrift • date of purchase, dealer stamp, signature • aankoopdatum, dealerstempel, handtekening • date d'achat, tampon du concessionnaire, signature • data di acquisto, timbro del rivenditore, firma • fecha de compra, sello del distribuidor, firma • data de compra, carimbo do distribuidor, assinatura • kjøpsdato, forhandlerstempel, signatur • data zakupu, pieczęć sprzedawcy, podpis • datum zakoupení, razítko prodejce, podpis • datum kupovine, žig trgovca, potpis • data de achiziție, stampila furnizorului, semnătură • Дата на покупката, Печат на Продавача, Потпис • datum nákupu, pečatka obchodníka/predajcu, podpis • datum nákupu, žig trgovca, potpis • vásárlás dátuma, kereskedő bélyegzője, aláírás • дата придбання, печатка продавця, підпис • Дата приобретения, Штамп продавца, Подпись • تاريخ التمر، و عدد الترخا، البيع والتوقيع

PROFI CARE®

www.proficare-germany.de

PROFI CARE®

Internet: www.proficare-germany.de
Made in P.R.C.

Stand: 07/2021