

SELSATTM

Bedienungsanleitung

22" (55cm) 24" (60cm)**TFT-LED-Smart TV mit DVB-T/T2HD, DVB-S/S2,
DVB-C, CI+ Slot & Bluetooth****Model-Nr.: SMART LED TV 1222
SMART LED TV 1224**

Lesen Sie sich die gesamte Anleitung des Fernsehers sorgfältig durch, bevor Sie das Gerät benutzen.
Bewahren Sie die Anleitung für den weiteren Gebrauch gut auf.

Inhaltsverzeichnis

SICHERHEITSINFORMATIONEN	3
LIEFERUMFANG	5
MONTAGE WANDHALTERUNG & STANDFUSS	5
BEDIENTASTEN AM GERÄT	7
FERNBEDIENUNG	9
COMMON INTERFACE / CI - STECKPLATZ	11
GERÄT VORBEREITEN	11
GRUNDBEDIENUNG	12
ERSTINSTALLATION	12
EINGANGSQUELLEN	14
SENDERSUCHLAUF STARTEN	15
TV-MENÜ	15
BILD	16
TON	17
PROGRAMME	18
FUNKTION	24
ZEIT	26
SPERREN	26
EPG	28
USB AUFNAHME PROGRAMMIEREN	28
SMART-TV	29
SMART-TV-EINSTELLUNGEN	29
SMARTPHONE SPIEGELN	31
TECHNISCHE DATEN USB ANSCHLUSS	33
EINFACHE PROBLEMBEHEBUNG	34
DATENBLATT	35
INFOS ZU LAGERUNG UND BETRIEB	37
VEREINFACHTE EU- KONFORMITÄTSERKLÄRUNG	37
ENTSORGUNGSHINWEISE	37
HDMI INFORMATIONEN	38
ENERGIE LABEL	38
GEWÄHRLEISTUNG	40

SICHERHEITSINFORMATIONEN

WICHTIGE SICHERHEITSHINWEISE – BITTE VOR DER BENUTZUNG SORGFÄLTIG LESEN.

Beachten Sie die Sicherheitshinweise auf der Rückseite des Fernsehers.



Warnung zur Vorbeugung vor Elektrischem Schock. Entfernen Sie keine der Abdeckungen. Keine durch den Benutzer wartbaren Teile im Gerät. Lassen Sie das Gerät durch Qualifiziertes Fachpersonal warten.



Dieses Symbol weist auf wichtige Bedienungs-/ Wartungsanweisungen von diesem Gerät in der Bedienungsanleitung hin.



Dieses Symbol weist auf die Gefahr eines elektrischen Schocks durch lebensgefährliche Spannung in diesem Gerät hin.

Befolgen Sie folgende Anweisungen:

- Benutzen Sie diesen Fernseher nicht in der Nähe von Wasser.
- Benutzen Sie zur Reinigung ein nur leicht befeuchtetes Tuch.
- Bedecken Sie keine der Lüftungsöffnungen.
- Richten Sie das Gerät gemäß der mitgelieferten Schnellstartanleitung und dieser Bedienungsanleitung ein.
- Beachten Sie, dass das Kabel des Netzteils nicht gequetscht oder geknickt werden darf und vermeiden Sie die Führung des Netzkabels über scharfe Kanten.
- Trennen Sie den Fernseher bei Gewitter oder längerer Nichtbenutzung von Netz.



Halten Sie das Gerät von Spritz- und Tropfwasser fern. Es dürfen keine mit Flüssigkeiten gefüllten Gegenstände auf das Gerät gestellt werden.

HINWEIS:

- Stellen Sie keine offenen Hitzequellen (Öfen, Kerzen etc.) in der Nähe oder auf das TV Gerät.

WICHTIGE SICHERHEITSHINWEISE

Dieses Gerät entspricht allen gegenwärtigen Sicherheitsbestimmungen. Die folgenden Sicherheitstipps sollen den Benutzer vor leichtsinniger Benutzung und den sich daraufhin entwickelnden Gefahren bewahren.

- Dieses Gerät wurde unter größter Sorgfalt hergestellt und einer strengen Endkontrolle unterzogen. Es besteht aber wie bei jedem anderen elektrischen Gerät die Möglichkeit, dass Probleme entstehen können. Trennen Sie das Gerät im Falle einer Rauchentwicklung, starker Hitzeentwicklung oder jeder anderen unnatürlichen Erscheinung sofort vom Netz.
- Der Netzstecker oder Gerätestecker dient der Trennung des Gerätes vom Stromnetz und sollte jederzeit problemlos zu erreichen sein.
- Verbinden Sie das Gerät nur mit Stromquellen die den Spezifikationen des Gerätes entsprechen. Diese finden Sie auf der Geräterückseite und der Bedienungsanleitung.
- Die Netzsteckdose sollte sich in der Nähe des Gerätes befinden und muss einfach zu erreichen sein.

- Ziehen Sie das Netzkabel am Stecker aus der Steckdose. Ziehen Sie niemals am Netzkabel selbst, es könnte beschädigt werden und einen Kurzschluss verursachen.
- Bei der Verwendung einer Mehrfachsteckdose verbinden Sie nicht zu viele Geräte mit der Mehrfachsteckdose, um eine Überlastung zu vermeiden.
- Halten Sie Nagetiere vom Gerät fern, um Beschädigungen der Kabel zu vermeiden.
- Um Verletzungen vorzubeugen, achten Sie darauf, dass das Stromkabel von kleinen Kindern weder erreicht noch aus der Steckdose herausgezogen werden kann.
- Stellen Sie das Gerät nicht in der Nähe von Wärmequellen auf. Das Gehäuse und das Netzkabel könnten durch den Einfluss der Wärme beschädigt werden.
- Der Bildschirm ist aus Plastik, das bei Beschädigung abplatzen kann. Um Verletzungen vorzubeugen, sammeln Sie scharfkantige Plastiksplinter vorsichtig auf.
- Achten Sie beim Aufstellen des Gerätes auf einen festen und ebenen Untergrund.
- Um das Gerät vor Blitzschlag zu schützen, trennen Sie das Gerät vom Netz und ziehen Sie die Antenne ab. **Warnung:** Berühren Sie nicht den RF- Antennenstecker.
- Trennen Sie das Gerät vom Stromnetz, wenn Sie das Gerät für eine längere Zeit nicht benutzen oder unbeaufsichtigt lassen.
- Beachten Sie beim Aufstellen des Gerätes das eine ausreichende Belüftung vorhanden ist. Stellen Sie das Gerät niemals in Nähe von Wärmequellen auf und verdecken Sie keine der Lüftungsöffnungen.
- Vermeiden Sie direkte Sonneneinstrahlung auf das Gerät. Bewahren Sie einen Freiraum von 5 cm (2“) zur Umgebung beim Aufstellen in einem Regal.
- Halten Sie Wasser oder Feuchtigkeit vom Gerät fern. Benutzen Sie das Gerät nicht in nasser oder feuchter Umgebung wie dem Bad, einer Dampfküche oder in der Nähe eines Schwimmbekens.
- Benutzen Sie das Gerät nicht, wenn Feuchtigkeitskondensationen entstehen können.
- Jegliche Reparatur darf nur von qualifiziertem Fachpersonal durchgeführt werden.
- Öffnen Sie niemals das Gerät. Reparaturen die nicht durch Qualifiziertes Personal ausgeführt wurden können mögliche Ursache von Bränden sein.
- Flüssigkeiten, die in das Gerät gelangt sind, können ein Grund für schwerwiegende Schäden sein. Schalten Sie das Gerät AUS und trennen Sie es vom Stromnetz. Setzen Sie sich mit Ihrem Händler oder dem Kundenservice in Verbindung.
- Entfernen Sie niemals die Sicherheitsabdeckungen. Es befinden sich weder verwendbare noch wartbare Bauteile im Inneren des Gerätes. Sie würden Ihren Garantieanspruch verlieren. Das Gerät darf nur vom Herstellerservice repariert werden.
- Schlagen oder schütteln Sie niemals den Bildschirm, weil dies die internen Schaltkreise beschädigen könnte. Gehen Sie behutsam mit der Fernbedienung um und lassen Sie sie nicht fallen.
- Säubern Sie das Gerät mit einem weichen Tuch. Benutzen Sie niemals Lösungsmittel oder Flüssigkeiten auf Öl Basis. Für hartnäckige Flecken können Sie einen feuchten Lappen mit verdünntem Reinigungsmittel verwenden.
- Klären Sie Ihre Kinder über das Nutzungsverhalten im Internet auf und lassen Sie Ihre Kinder nicht unbeaufsichtigt mit dem Gerät spielen. Die Firma Satco Europe GmbH ist nicht für die gezeigten Internetinhalte verantwortlich.
- Alle Abbildungen in dieser Bedienungsanleitung dienen ausschließlich als Beispiel und müssen nicht dem tatsächlichen Gerät entsprechen.

Kopfhörer-Warnhinweis

Stellen Sie die Lautstärke des Gerätes auf ein Minimum ein, bevor Sie Kopfhörer verwenden. Eine zu hoch eingestellte Lautstärke kann über einen langen Zeitraum zur Beeinträchtigung / Schädigung des Gehörs führen. Verwenden Sie daher, um Ihr Gehör zu schonen eine angenehme mittlere Lautstärke.

Aufstellort

Stellen Sie das TV Gerät auf eine stabile und ebene Oberfläche. Vermeiden Sie Stellplätze mit direkter Sonneneinstrahlung. Für ein angenehmen TV-Genuss wird weiches, indirektes Licht empfohlen. Um eine Beschädigung des Gerätes zu vermeiden stellen Sie den Fernseher so auf, dass keine Gegenstände in das Gerät schwenken können. Beachten Sie, dass Sie keine Gegenstände vor dem Fernbedienungsempfänger des TV Gerätes stellen. Dies kann dazu führen, dass sich das Gerät nicht mehr mit der Fernbedienung bedienen lässt.

LIEFERUMFANG

- Smart TV
- Stand-Fuß
- 12V KFZ-Kabel
- Fernbedienung
- Schrauben
- Aktive DVB-T Antenne
- 2x AAA Batterien
- Netzteil (230V)
- Bedienungsanleitung

MONTAGE WANDHALTERUNG & STANDFUSS**Wandhalterung:**

Das TV Gerät ist mit Befestigungspunkten (M4) für eine Wandhalterung (Wandhalterung nicht enthalten) ausgestattet. Der VESA Lochabstand beträgt 100x100 (Vesa100). Verwenden Sie keine zu langen Schrauben, da Sie Bauteile im inneren des Gerätes beschädigen könnten.

Hinweis:

- Beachten Sie die Anweisungen der Wandhalterung bei der Montage.
- Ziehen Sie für die Installation der Wandhalterung bei Fragen einen Fachmann zu Rate.

Montage Stand-Fuß:

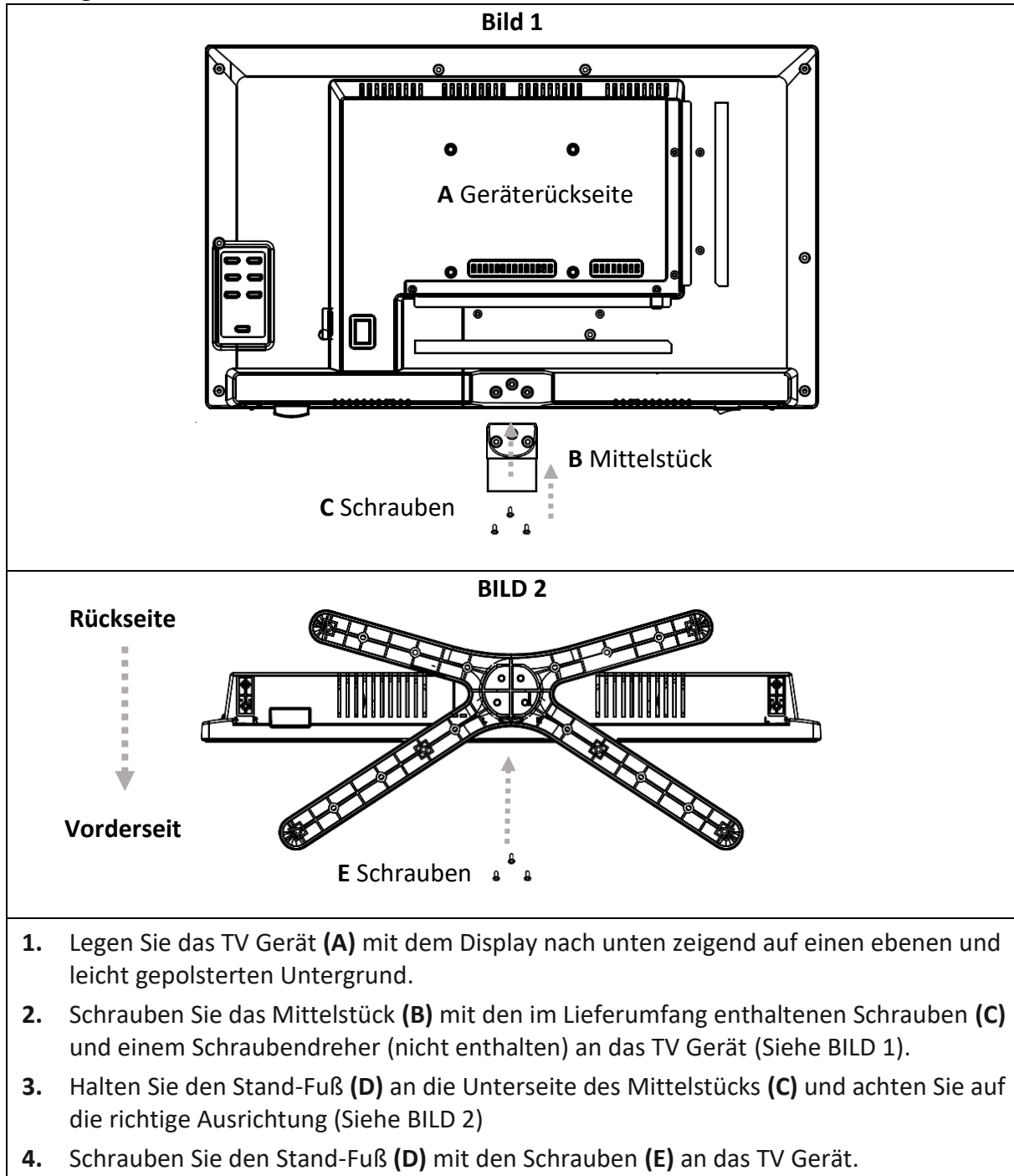

BEDIENTASTEN AM GERÄT

Die Tasten für die Nahbedienung befinden sich auf der Geräterückseite.

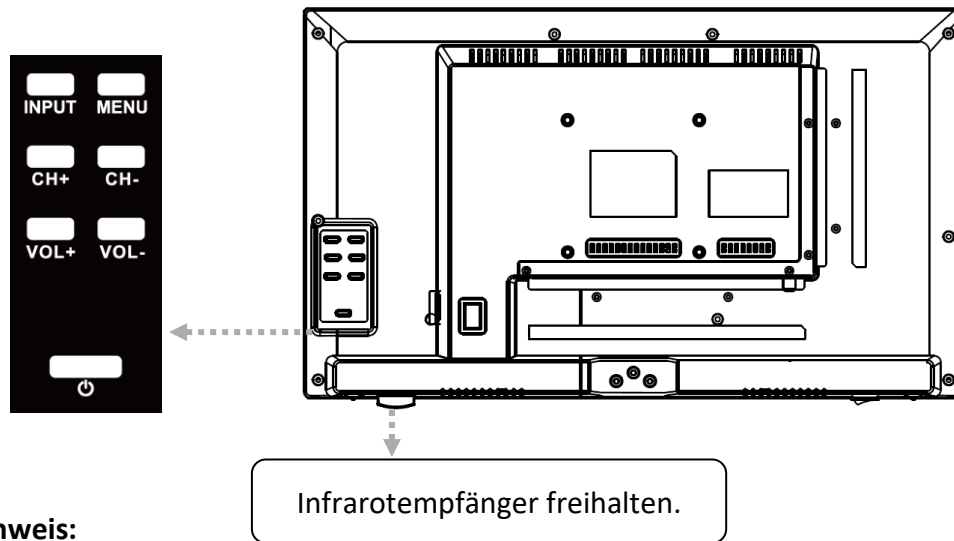

Hinweis:

- Bitte halten Sie den Infrarotempfänger am Gerät frei. Das Versperren des Infrarotempfängers kann zu Verbindungsproblemen mit der Fernbedienung führen.

INPUT	Eingangsquellen Menü öffnen.
MENU	Gerätemenü: Öffnen / Schließen
CH+ CH-	CH+: Nächstes Programm CH-: Vorheriges Programm
VOL+ VOL-	VOL+: Lauter VOL-: Leiser
	Power: Ein / Aus (Standby)

ANSCHLÜSSE AM GERÄT

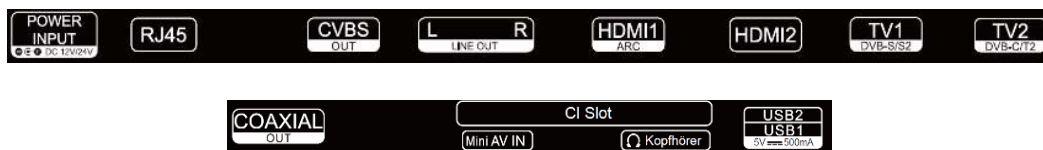

POWER INPUT (DC IN: 12V / 24V)	Netzanschluss für das Netzteil oder den 12V KFZ Adapter.
RJ45	Anschluss für das LAN Kabel.
CVBS OUT	Spiegelt nur das TV Bild (kein Ton) vom Mini AV Eingang.
L/R LINE OUT	Cinch Audio Ausgang. Zum Anschluss externer Audio Geräte.
HDMI 1 (ARC) HDMI 2	Anschluss für ein externes HDMI Gerät. z.B. Blu Ray-Player / Soundbar. HDMI 1 ist ARC fähig.
TV1 (DVB-S/S2) TV2 (DVB-C/T2HD)	TV1: Anschluss der Satelliten Antenne. TV2: Anschluss der DVB-T Antenne oder der Kabelanlage.
COAXIAL (OUT)	Digitaler Audio-Ausgang für externe Audiogeräte (z.B. Verstärker oder Soundbars).
CI+SLOT	Steckplatz für CI+ Module zum Entschlüsseln von verschlüsselten TV Programmen.
MINI AV IN	Anschluss externer AV Geräte per Adapter (nicht enthalten) z.B. Videorekorder
KOPFHÖRER	3,5mm Kopfhöreranschluss. Bei Verwendung werden die internen Lautsprecher stumm geschaltet.
USB (5V 500mA)	2x USB Anschluss für USB Sticks und Festplatten (max. 1TB).

FERNBEDIENUNG

Die Fernbedienung benutzt Infrarotwellen (IR). Halten Sie die Fernbedienung in die Richtung des TV Gerätes. Befindet sich die Fernbedienung außerhalb der Reichweite bzw. des Winkels, kann es vorkommen, dass die Fernbedienung nicht ordnungsgemäß funktioniert.

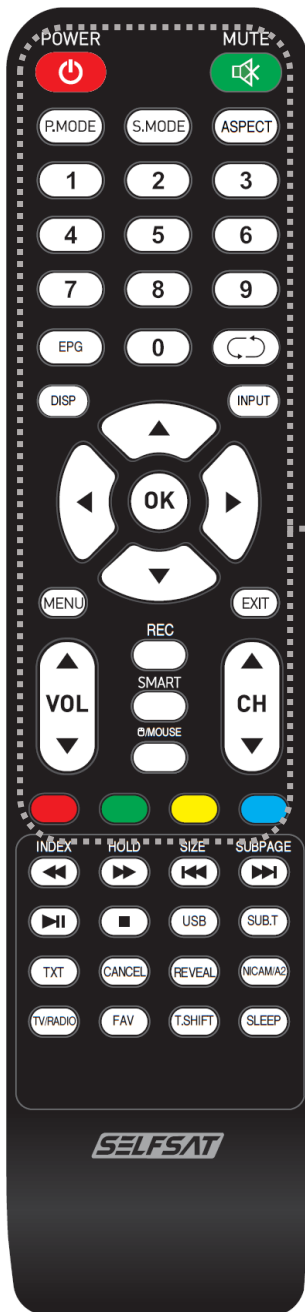

	Ein / Aus (Standby)
	Ton Stumm (Ein / Aus)
	Bild-Modus einstellen
	Sound-Modus einstellen
	Bildseitenverhältnis einstellen
	Zifferntasten
	EPG Menü öffnen / schließen
	Zwischen den Programmen wechseln
	Informationsanzeige im TV Modus
	Eingangsquelle auswählen
	Menü Navigationstasten
	Auswahl bestätigen
	Menü Öffnen
	Menü schließen
	VOL: Lauter / Leiser CH: Nächstes / Vorheriges Programm
	Aufnahme starten
	In den Smart TV Modus wechseln
	Die Navigation in den Maus-Modus schalten.
	Farbige Tasten: Schnellwahltasten für Einstellungen und den Videotext

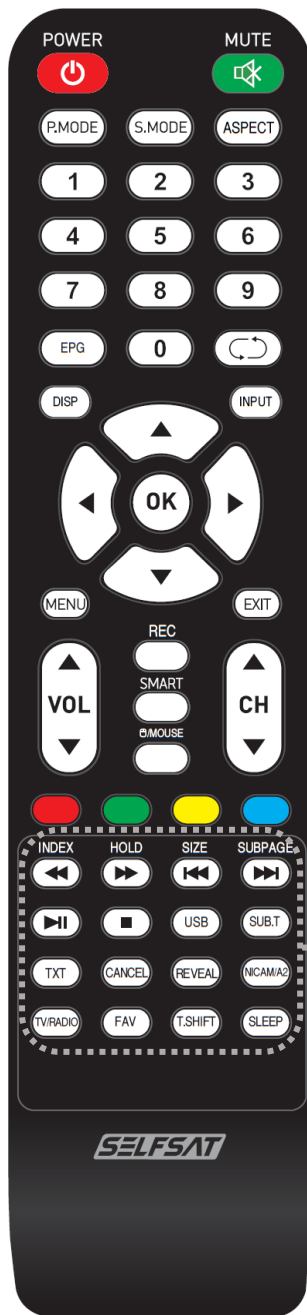

	Zurückspulen
	Teletext Index-Seite
	Vorspulen
	Teletext Seite festhalten
	Vorheriger Titel
	Größe vom Teletext anpassen
	Nächster Titel
	Videotext-Schnellwahlleiste durchschalten
	Wiedergabe / Pause
	Wiedergabe stoppen
	Gerät wechselt in den USB Modus.
	Untertitel auswählen
	Teletext öffnen / schließen
	Videotext ausblenden
	Verborgene Teletextzeichen anzeigen
	Sound-Spur auswählen
	Zwischen der TV- / Radio-Senderliste wechseln
	Favoriten-Liste öffnen
	T.Shift starten
	Sleep-Time einstellen

COMMON INTERFACE / CI - STECKPLATZ

Dieser Fernseher ist mit einem CI+ Steckplatz ausgestattet und unterstützt folgende digitale Standards: DVB-T/T2HD, DVB-S/S2 und DVB-C

Common Interface / Steckplatz

Der CI-Steckplatz (CI+) wurde entworfen, um Conditional-Access-Module (CAM) und Smart Cards anzunehmen und damit auf den Pay-TV und andere Dienste zugreifen zu können. Kontaktieren Sie Ihren Pay-TV Dienstleister, um mehr Informationen über Module und Abonnements zu erhalten.

Hinweis:

- Conditional -Access-Module und Smart Cards werden separat verkauft.
- Schalten Sie Ihren Fernseher aus, bevor Sie CI+ Module in den CI Slot stecken.
- Schieben Sie anschließend die Smart Card in das CI+ Modul.

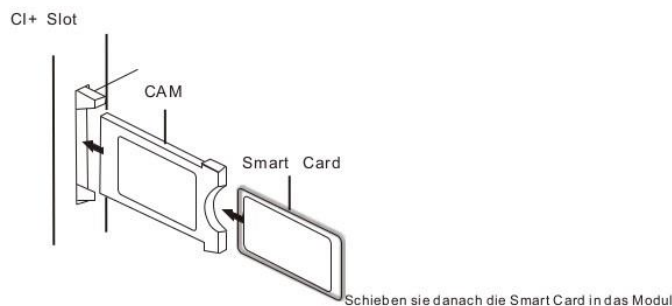

1. Schalten Sie den Fernseher ein und vergewissern Sie sich, dass als Quelle DTV ausgewählt ist.
2. Wenn das CAM erkannt wird, wird folgender Schriftzug auf dem Bildschirm angezeigt: **„CI-Modul eingelegt“**. Warten Sie ein paar Sekunden, bis die Karte aktiviert ist.
3. Wählen Sie nun das gewünschte Pay-TV-Programm aus.
4. Es werden detaillierte Informationen über die genutzte Smart Card angezeigt.
5. Drücken Sie die Taste **[OK]**, um das CI Menü aufzurufen. Im Handbuch des Moduls finden Sie Details zu den Einstellungen.
6. Wenn das Modul entfernt wird, wird folgender Schriftzug auf dem Bildschirm angezeigt: **„CI-Modul entfernt“**.

English	German
CI+ Slot	CI+ Steckplatz
CAM	CAM
Smart Card	Smart Card

GERÄT VORBEREITEN

Kontrollieren Sie, dass alle benötigten Kabel, und Verbindungen bereitliegen.









1. Schließen Sie das im Lieferumfang enthaltene Netzteil oder KFZ Adapter an den **[DC IN 12/24V]** Eingang des Gerätes an. Verbinden Sie die andere Seite des Netzteils oder KFZ Adapters mit der passenden Spannungsquelle.

2. Legen Sie die zwei AAA Batterien in die Fernbedienung ein. Achten Sie dabei auf die richtige Polarität.
3. Verbinden Sie Ihre Satelliten-Anlage, Kabelanlage oder DVB-Antenne mit den Anschlüssen [DVB-S2] oder [DVB-T2/C].
4. Verbinden Sie alle weiteren externen Geräte (z.B. Blu Ray Player usw.) mit den passenden Anschlüssen am TV Gerät.

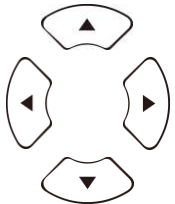
Hinweis:



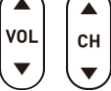



- Stellen Sie das TV Gerät auf einen ebenen und stabilen Untergrund.

GRUNDBEDIENUNG







	Gerät Ein / Aus (Standby)
	Eingangsquellen Menü Öffnen / Schließen.
	Menü (Hoch / Runter / Links / Rechts).
	Einen Menüpunkt auswählen oder bestätigen. Senderliste öffnen.
	Hauptmenü öffnen oder schließen.
	Menüpunkt zurück.
	In den Smart TV Modus wechseln
	VOL: Lauter / Leiser CH: Nächstes / Vorheriges Programm
	Ton Stumm stellen (Ein / Aus).

ERSTINSTALLATION

Haben Sie das Gerät angeschlossen und mit allen Geräten verbunden, folgen Sie den nächsten Schritten, um die Erstinstallation des Gerätes vorzunehmen.

1. Betätigen Sie den **Kippschalter** am Gerät, so dass er auf „Ein“ steht.
2. Betätigen Sie die Taste [, um das Gerät einzuschalten.
3. Eine Menüeinblendung zur Einrichtung des Smart TVs erscheint auf dem Bildschirm.
4. Drücken Sie die [, um zum nächsten Menüpunkt zu gelangen.
5. **Sprache:** Stellen Sie nun die gewünschte Menüsprache ein. „Deutsch“ ist als Standardsprache voreingestellt. Drücken Sie die [, um mit der deutschen Menüsprache fortzufahren. Drücken Sie die Taste [, um die Menüsprache anzupassen. Benutzen Sie anschließend die Tasten [, oder [, um die gewünschte Menüsprache auszuwählen. Drücken Sie die [, um die Auswahl

zu bestätigen. Drücken Sie erneut die Taste , um zum nächsten Menüpunkt zu gelangen.











6. **Netzwerkeinstellungen:** Sie können je nach Verbindung, WLAN-Einstellungen (Drahtlos) oder LAN Einstellungen (Kabelverbindung) vornehmen, um das Gerät mit dem Internet zu verbinden. Möchten Sie das Gerät zu einem späteren Zeitpunkt oder gar nicht mit dem Internet verbinden können Sie ganz einfach die  Taste drücken, um den Vorgang zu überspringen.
7. Mit den Folgenden Tasten können Sie die Menüeinstellungen vornehmen.
 - Drücken Sie die Taste , um die Auswahl zu gelangen.
 - Mit den Tasten , , ,  navigieren Sie in dem Menü.







LAN Verbindung: Schließen Sie das LAN-Kabel vom Ihrem Router an die **[RJ45]** Buchse des TV Gerätes an. Die Netzwerk Einstellungen werden automatisch getroffen (Verbindungsstatus: Verbunden, hier wird die IP-Adresse angezeigt). Navigieren Sie auf den Menüpunkt **[>>>]** und drücken Sie die Taste , um zum nächsten Menüpunkt zu gelangen.



WLAN Verbindung: Navigieren Sie auf das WLAN-Symbol, um das Gerät drahtlos mit dem Internet zu verbinden. Die folgenden Einstellungen können vorgenommen werden.

- **WLAN:** In diesem Menü können Sie die WLAN Funktion Ein- / Ausschalten.
- **IP:** Hier wird die IP-Adresse angezeigt, wenn das Gerät mit einem Netzwerk verbunden ist.
- **WLAN-Liste:** Hier werden die gefundenen WLAN Netzwerke angezeigt.





WLAN Einstellen

- 1) Wählen Sie Ihr Drahtlos-Netzwerk in der WLAN-Liste aus und drücken Sie die  Taste.
 - 2) Der Menüpunkt **[Passwort]** ist automatisch ausgewählt.
 - 3) Drücken Sie die  Taste, um die Tastatur für die Passworteingabe zu öffnen.
 - 4) Geben Sie Ihr WLAN Passwort ein. Mit den Tasten , , ,  wählen Sie die Buchstaben/Zahlen/Zeichen aus. Mit der Taste  Bestätigen Sie die Eingabe. Haben Sie das Passwort eingegeben navigieren Sie auf das Symbol **[▶]** ganz unten rechts auf der Tastatur und drücken die  Taste. Im Anschluss navigieren Sie auf das **[←]** Symbol und drücken die  Taste.
 - 5) Nachdem Sie das Passwort erfolgreich eingegeben haben ist das Gerät mit dem Netzwerk verbunden.
 - 6) Drücken Sie nun die  Taste, um die Netzwerkeinstellungen zu bestätigen und um zum nächsten Menüpunkt zu gelangen.
8. **Land:** In diesem Menüpunkt wählen Sie den Aufstellungsort des Gerätes aus. „Deutschland“ ist als Standardland voreingestellt. Drücken Sie die  Taste, um mit

Deutschland als Land fortzufahren. Drücken Sie die Taste , um das Land anzupassen. Benutzen Sie anschließend die Tasten , , , , um das gewünschte Land auszuwählen. Drücken Sie die  Taste, um die Auswahl zu bestätigen. Drücken Sie erneut die Taste , um zum nächsten Menüpunkt zu gelangen.

9. Wählen Sie den Menüpunkt Fertig aus und drücken Sie die  Taste, um die Erstinstallation zu abzuschließen.
10. Nun gelangen Sie zu dem Smart-TV Home-Bildschirm.
11. Eine Einblendung (tv-launcher-ru-toptech) erscheint. Bestätigen Sie diese indem Sie auf „Zulassen“ navigieren und die  Taste drücken.

EINGANGSQUELLEN

1. Drücken Sie die  Taste, um das „Eingangsquellen-Menü“ zu öffnen.
2. Mit den Tasten ,  wählen Sie die verschiedenen Eingangsquellen aus.
3. Drücken Sie die  Taste, um die Auswahl zu bestätigen.
4. Die folgenden Anschlüsse stehen zur Verfügung.
ATV, DVB-T, DVB-C, DVB-S, AV, HDMI1 (ARC), HDMI2

ATV	Wählen Sie diesen Menüpunkt aus, wenn Sie eine Analoge Kabelanlage oder DVB-T Antenne an den Anschluss [DVB-T2/C] angeschlossen haben.
DVB-T (T2HD)	Wählen Sie diesen Menüpunkt aus, wenn Sie eine digitale DVB-T Antenne an den Anschluss [DVB-T2/C] angeschlossen haben.
DVB-C	Wählen Sie diesen Menüpunkt aus, wenn Sie eine digitale DVB-C Kabel-Anlage an den Anschluss [DVB-T2/C] angeschlossen haben.
DVB-S (S2)	Wählen Sie diesen Menüpunkt aus, wenn Sie eine digitale DVB-S Antenne an den Anschluss [DVB-S2] angeschlossen haben.
AV	Wählen Sie diesen Menüpunkt aus, wenn Sie ein externes Gerät (z.B. Video Rekorder) an den Anschluss [AV OUT] angeschlossen haben. (Mini AV Adapter nicht enthalten).
HDMI 1 (ARC)	Wählen Sie diesen Menüpunkt aus wenn Sie ein externes HDMI Gerät (z.B. Blu Ray-Player) an den Anschluss [HDMI1 ARC] angeschlossen haben.
HDMI 2	Wählen Sie diesen Menüpunkt aus wenn Sie ein externes HDMI Gerät (z.B. Blu Ray-Player) an den Anschluss [HDMI2] angeschlossen haben.
MEDIA	Wechseln Sie in den USB Media Modus.

SENDERSUCHLAUF STARTEN

1. Drücken Sie die **[INPUT]** Taste auf der Fernbedienung.
2. Wählen Sie die entsprechende Empfangsart aus und bestätigen Sie mit der **[OK]** Taste.
 - **DVB-T**
 - **DVB-C**
 - **DVB-S**
3. Drücken Sie jetzt die Taste **[MENU]** und wählen Sie den Menüpunkt **[Programme]** aus und drücken die **[OK]** Taste, um in das Menü zu gelangen.
4. Navigieren Sie auf den Menüpunkt **[Automatische Suche]** und drücken Sie die **[OK]** Taste.
5. Wählen Sie anhand von Ihrem TV-Anschluss entsprechend die Einstellungen aus.
 - **Satelliten Anlage (DVB-S):** Hier wird der Scan-Modus **[Senderliste importieren]** empfohlen)
 - **DVB-T Antenne (DVB-T):** Bitte kontrollieren Sie, dass Sie den Menüpunkt **[5V Antennenspannung]** auf **[Ein]** gestellt ist. Stellen Sie den **[Suchtyp]** auf **[DTV]** und die **[LCN-Option]** auf **[Aus]**.
 - **Kabelanlage (DVB-C):** Stellen Sie den **[Suchtyp]** auf **[DTV]** und die **[LCN-Option]** auf **[Aus]**.
6. Navigieren Sie auf **[Bestätigen]** und drücken die **[OK]** Taste.
7. Der Suchlauf beginnt. Es wird die Anzahl der gefunden **DTV / Radio** und **Daten** Sender während des Suchlaufs angezeigt.
8. Ist der Suchlauf abgeschlossen beginnt die TV-Wiedergabe mit dem Ersten Programm.

Hinweis:

 - Schalten Sie die Einstellung **[LCN-Option]** auf **[Aus]**. Ansonsten lässt sich die Senderliste nicht bearbeiten (sortieren).







TV-MENÜ

Im **TV Menü** können Sie diverse Einstellungen für Bild / Ton und Programmeinstellungen vornehmen. Um das TV-Menü zu öffnen müssen Sie sich in der Eingangsquelle **ATV / DVB-T / DVB-C** oder **DVB-S** befinden.

1. Drücken Sie die Taste **[INPUT]** und wählen Sie einen der folgenden Eingangsquellen aus:
ATV / DVB-T / DVB-C / DVB-S
2. Drücken Sie jetzt die **[MENU]** Taste, um das TV-Menü zu öffnen.
3. Die folgenden Einstellungsmöglichkeiten stehen im TV-Menü zur Verfügung.
Bild / Ton / Programme / Funktion / Zeit

BILD

Im **Bild** Menü können Sie die Bildeinstellungen Ihren Bedürfnissen anpassen und speichern.







1. Drücken Sie die  Taste, um das TV-Menü zu öffnen.
2. Wählen Sie mit den Tasten , , ,  den Menüpunkt Bild aus.
3. Drücken Sie die  Taste, um in das Bild Menü zu gelangen.
4. Die folgenden Menüpunkte stehen im Bild Menü zur Verfügung:

Bildmodus	<p>Im Bildmodus stehen die folgenden voreingestellten Bild-Modi zur Verfügung.</p> <ul style="list-style-type: none"> • Lebhaft (Fest eingestellte Bild Einstellungen). • Standard (Fest eingestellte Bild Einstellungen). • Film (Fest eingestellte Bild Einstellungen). • Benutzer (Helligkeit, Kontrast, Farbe und Schärfe können angepasst werden).
Helligkeit	Stellen Sie die Helligkeit ein. Der Menüpunkt steht nur im Bildmodus „Benutzer“ zur Verfügung.
Kontrast	Stellen Sie den Kontrast ein. Der Menüpunkt steht nur im Bildmodus „Benutzer“ zur Verfügung.
Farbe	Stellen Sie die Farbsättigung ein. Der Menüpunkt steht nur im Bildmodus „Benutzer“ zur Verfügung.
Schärfe	Stellen Sie die Bildschärfe ein. Der Menüpunkt steht nur im Bildmodus „Benutzer“ zur Verfügung.
Seitenverhältnis	<p>Stellen Sie das Seitenverhältnis anhand der des Bildinhalts ein.</p> <ul style="list-style-type: none"> • 16:9 • Zoom 1 • Zoom 2 • 4:3
HDMI-Modus	<p>Stellen Sie den HDMI Modus ein.</p> <ul style="list-style-type: none"> • Video-Modus: Für die Video-Wiedergabe empfohlen. • PC-Modus: Wenn ein PC angeschlossen ist.
Farbtemperatur	<p>Stellen Sie die Farbtemperatur ein.</p> <ul style="list-style-type: none"> • Kalt: Das Bild ist bläulich eingestellt. • Normal: Das Bild ist neutral eingestellt. • Warm: Das Bild ist rötlich eingestellt.



Rauschunterdrückung	<p>Stellen Sie die Intensität der Rauschunterdrückung ein.</p> <ul style="list-style-type: none"> • Aus: Rauschunterdrückung ist deaktiviert. • Niedrig: Kleinste Rauschunterdrückungs-Einstellung • Mittel: Mittlere Rauschunterdrückungs-Einstellung • Hoch: Höchste Rauschunterdrückungs-Einstellung • Auto: Automatische Rauschunterdrückungs-Einstellung.
----------------------------	--

TON

Im **Ton** Menü können Sie die Toneinstellungen Ihren Bedürfnissen anpassen und speichern.







1. Drücken Sie die  Taste, um das TV-Menü zu öffnen.
2. Wählen Sie mit den Tasten , , ,  den Menüpunkt Ton aus.
3. Drücken Sie die  Taste, um in das Ton Menü zu gelangen.
4. Die folgenden Menüpunkte stehen im Ton Menü zur Verfügung:

Klangmodus	<p>Im Klangmodus stehen die folgenden voreingestellten Klang Modi zur Verfügung.</p> <ul style="list-style-type: none"> • Standard (Fest eingestellte Klang-Einstellungen). • Sport (Fest eingestellte Klang-Einstellungen). • Film (Fest eingestellte Klang-Einstellungen). • Musik (Fest eingestellte Klang-Einstellungen). • Benutzer (Der Equalizer kann manuell angepasst werden).
Equalizer	<p>Passen Sie den 5 Band Equalizer Ihren Bedürfnissen an. Der Equalizer steht nur im Klangmodus „Benutzer“ zur Verfügung.</p>
Balance	<p>Verändert die Balance zwischen dem linken und rechten Lautsprecher.</p> <ul style="list-style-type: none"> • 0: Neutrale Einstellung • - 1 bis -50: Verlagert den Ton auf den Linken Lautsprecher bis der rechte Lautsprecher bei -50 komplett deaktiviert ist. • 1 bis 50: Verlagert den Ton auf den rechten Lautsprecher bis der linke Lautsprecher bei 50 komplett deaktiviert ist.
Automatische Lautstärke	<p>Steht die Einstellung auf „Ein“ regelt das TV Gerät automatisch unterschiedliche Lautstärkeausgaben auf den gleichen Pegel.</p> <ul style="list-style-type: none"> • Ein • Aus

Surround	<p>Ist die Einstellung auf „Ein“ gestellt gibt das Gerät automatisch ein virtuellen Surround Sound aus.</p> <ul style="list-style-type: none"> • Ein • Aus
SPDIF-Modus	<p>Stellt das Ausgangsformat für den digitalen Audioausgang [COAXIAL OUT] und „Bluetooth“ ein.</p> <ul style="list-style-type: none"> • Aus • PCM • RAW • Auto
Nur Audio	<p>Deaktiviert das Bild um Strom zu sparen, wenn z.B. ein Radio Sender ohne Bildinhalt gehört wird.</p> <ul style="list-style-type: none"> • Ein • Aus <p>Hinweis: Das Bild wird ausgeschaltet. Der Ton läuft dabei weiter. Das Bild kann mit allen Tasten außer der  und der  Taste wieder aktiviert werden.</p>

PROGRAMME

Im **Programm** Menü können Sie die Programm Einstellungen Ihren Bedürfnissen anpassen und speichern.

- Drücken Sie die  Taste und wählen Sie zwischen:
 - **DVB-S**
 - **DVB-C**
 - **DVB-T**
- Drücken Sie die  Taste, um das TV-Menü zu öffnen.
- Wählen Sie mit den Tasten , , ,  den Menüpunkt Programme aus.
- Drücken Sie die Taste , um in das Programme-Menü zu gelangen.
- Die folgenden Menüpunkte stehen im Programme-Menü zur Verfügung:

DVB-S	
Automatische Suche	<p>Startet Sie die automatische Sendersuche.</p> <p>Land auswählen: Wählen Sie das Land entsprechend des Aufstellungsortes aus.</p> <p>Scan Modus: Wählen Sie den Scan-Modus aus.</p> <ul style="list-style-type: none"> • Senderliste importieren (empfohlen) • Standard • Netzwerk • Blindscan • Fast Scan

	<p>Operator: Steht nur für die Fast Scan Funktion zur Auswahl. Wählen Sie den Anbieter aus.</p> <p>Satellit: Wählen Sie den Satelliten aus. Für Deutschland Astra 1KR/1L/1M/1N (Astra 19.2°E).</p> <p>Kanal Typ: Wählen Sie den Kanal Typ aus.</p> <ul style="list-style-type: none"> • Alle • Verschlüsselt • Frei <p>Diensttyp: Wählen Sie den Dienst Typ aus</p> <ul style="list-style-type: none"> • Alle • DTV • Radio <p>LCN Option: Stellen Sie die LCN Option „Ein“ oder „Aus“. Ist LCN auf „Ein“ gestellt wird die gelbe Taste im Kanal bearbeiten Menu deaktiviert. Es wird empfohlen die Option auf „Aus“ zu stellen.</p> <p>Bestätigen: Startet den Suchlauf.</p>
<p style="text-align: center;">DVB-S manuelle Suche</p>	<p>Startet Sie die manuelle Sendersuche. Die Sender werden der Senderliste automatisch hinzugefügt.</p> <p>Satellit: Wählen Sie den Satelliten aus.</p> <p>Transponder: Wählen Sie den Transponder aus.</p> <p>Kanal Typ: Wählen Sie den Kanal Typ aus.</p> <ul style="list-style-type: none"> • Alle • Verschlüsselt • Frei <p>Diensttyp: Wählen Sie den Dienst Typ aus</p> <ul style="list-style-type: none"> • Alle • DTV • Radio <p>Bestätigen: Startet den Suchlauf.</p> <p>Signalqualität: Zeigt die Signalqualität an.</p> <p>Signalstärke: Zeigt die Signalstärke an.</p>
<p style="text-align: center;">5V Antennenspannung</p>	<p>Stellen Sie die 5V Versorgungsspannung für externe Antennen am Anschluss [DVB-T2/C] „Ein“ oder „Aus“.</p>
<p style="text-align: center;">Kanal bearbeiten</p>	<p>Bearbeiten Sie die Senderliste.</p> <p>Rote Taste: Löschen Sie einen ausgewählten Sender.</p> <p>Gelbe Taste: Verschieben Sie einen ausgewählten Sender auf die gewünschte Position.</p> <p>Blaue Taste: Lässt den markierten Sender beim durchschalten überspringen.</p> <p>[FAV]: Markiert den ausgewählten Sender mit einem Herz. Drücken Sie die Taste erneut, um den Sender nicht mehr zu favorisieren.</p> <p>Drücken Sie die [FAV] Taste wenn das Menü geschlossen ist, um die Favoriten Liste zu öffnen.</p>

DVB-S Senderliste exportieren (USB)	Exportieren Sie Ihre konfigurierte Satelliten Liste, als Sicherung auf USB.
DVB-S Senderliste importieren (USB)	Importieren Sie Ihre auf USB gespeicherte Satelliten Liste.
Satelliten-Einstellung (Satellit / Transponder)	<p>Managen Sie die Transponder bzw. Satelliten und stellen Sie die LNB Einstellungen ein.</p> <p>[EPG]: Wechseln Sie zwischen der Satelliten- und Transponderliste.</p> <p>Rote Taste: Löschen Sie einen ausgewählten Transponder oder Satelliten.</p> <p>Grüne Taste: Bearbeiten Sie einen ausgewählten Transponder oder Satelliten.</p> <p>Gelbe Taste: Fügen Sie einen neuen Transponder oder Satelliten hinzu.</p> <p>Blaue Taste: Starten Sie den Suchlauf auf einem ausgewählten Transponder oder Satelliten. Die vorhandene Senderliste wird gelöscht.</p>
Satelliten-Einstellung (LNB Einstellung)	<p>Hinweis:</p> <ul style="list-style-type: none"> • Im Normalfall muss in der LNB-Einstellung keine Anpassung vorgenommen werden. Die Einstellung wird nur erfahrenen Nutzern empfohlen. • Wählen Sie den gewünschten Satelliten aus und drücken Sie die Taste [>], um in die LNB Einstellung zu gelangen. <p>LNB-Typ: Stellen Sie die Einstellung anhand Ihres LNBs ein.</p> <p>LNB-Spannung: Stellen Sie die LNB-Spannung für die Horizontal / Vertikal Umschaltung ein.</p> <ul style="list-style-type: none"> • 13V/18V (Standard) • Aus <p>22Khz: Steuersignal für die Low / High Umschaltung.</p> <ul style="list-style-type: none"> • Auto (Standard) • Ein • Aus <p>Unicable-Einstellung: Stelle Sie die Unicable Einstellung entsprechend Ihrer Unicable Satelliten Anlage ein.</p> <ul style="list-style-type: none"> • IF Frequenz: Drücken Sie die [OK] Taste, um die Auswahl der Frequenzen zu öffnen. Drücken Sie erneut die Taste [OK], um die Frequenz zu bearbeiten. Wählen Sie die IF (ID) entsprechen Ihres LNBs oder Multischalter aus und geben Sie die Frequenz ein.

	<ul style="list-style-type: none"> • Satelliten Position: Wählen Sie Satelliten Position aus: SatA, SatB <p>Burst: Stellen Sie den Toneburst entsprechend Ihrer Satelliten Anlage „Ein“ oder „Aus“.</p> <p>DISEqC 1.0: Nur aktiv wenn DISEqC 1.1 Ausgeschaltet ist. Stellen Sie die Einstellung anhand Ihrer Multischalter Konfiguration ein.</p> <p>DISEqC 1.1: Nur aktiv wenn DISEqC 1.0 Ausgeschaltet ist. Stellen Sie die Einstellung anhand Ihrer LNB / Multischalter Konfiguration ein.</p> <p>DISEqC 1.2: Motoreinstellungen. Aktiviert den Menüpunkt Limit-Einstellungen.</p> <p>Limit Einstellungen: Nur aktiv wenn DISEqC 1.2 auf „Ein“ gestellt ist. Stellen Sie die Positionseinstellungen für den Satelliten ein.</p>
CI Informationen	Zeigt Informationen über das eingesteckte CI Modul und der Karte an. Nur aktiv wenn ein Modul gesteckt ist. Modul und Karte sind nicht im Lieferumfang enthalten und müssen gesondert vom Empfangsanbieter erworben werden.
Signalinformationen	Zeigt Empfangsinformationen des ausgewählten Senders an. Nur aktiv wenn ein Sender gefunden wurde.

DVB-T	
Automatische Suche	<p>Startet Sie die automatische Sendersuche. Die Sender werden der Senderliste automatisch hinzugefügt.</p> <p>Land auswählen: Wählen Sie das Land entsprechend des Aufstellungsortes aus.</p> <p>Suchtyp: Wählen Sie den Suchtyp aus.</p> <ul style="list-style-type: none"> • ATV/DTV • DTV (Empfohlen) <p>LCN Option: Stellen Sie die LCN Option „Ein“ oder „Aus“. Es wird Empfohlen die Einstellung auf „Aus“ zu stellen, da ansonsten die gelbe Taste im „Kanal bearbeiten“ Menu deaktiviert ist.</p> <p>Bestätigen: Startet den Suchlauf.</p> <p>Hinweis:</p> <ul style="list-style-type: none"> • Beachten Sie das Sie vor dem Suchlauf die Option „5V Antennenspannung“ gemäß der verwendeten Antenne „Ein“ oder „Aus“-schalten.
DVB-T manuelle Suche	<p>Startet Sie die manuelle Sendersuche. Die Sender werden der Senderliste automatisch hinzugefügt.</p> <p>Frequenz: Zeigt die Frequenz des Senders an.</p>







	<p>Aktuelles Programm: Wählen Sie das Programm aus. Gleichzeitig wird die Frequenz angepasst.</p> <p>Bestätigen: Startet den Suchlauf.</p> <p>Signalqualität: Zeigt die Signalqualität an.</p> <p>Signalstärke: Zeigt die Signalstärke an.</p>
5V Antennenspannung	<p>Stellen Sie die 5V Versorgungsspannung für externe Antennen am Anschluss [DVB-T2/C] „Ein“ oder „Aus“.</p> <ul style="list-style-type: none"> • Passive Antenne = Aus • Aktive Antennen = Ein • Aktive Antennen mit eigener Versorgung = Aus
Kanal bearbeiten	<p>Bearbeiten Sie die Senderliste.</p> <p>Rote Taste: Löschen Sie einen ausgewählten Sender.</p> <p>Gelbe Taste: Verschieben Sie einen ausgewählten Sender auf die gewünschte Position.</p> <p>Blaue Taste: Lässt den markierten Sender beim durchschalten überspringen.</p> <p>[FAV]: Markiert den ausgewählten Sender mit einem Herz. Drücken Sie die Taste erneut, um den Sender nicht mehr zu favorisieren.</p> <p>Drücken Sie die [FAV] Taste wenn das Menü geschlossen ist, um die Favoriten Liste zu öffnen.</p>
CI Informationen	<p>Zeigt Informationen über das eingesteckte CI Modul und der Karte an. Nur aktiv wenn ein Modul gesteckt ist. Modul und Karte sind nicht im Lieferumfang enthalten und müssen gesondert vom Empfangsanbieter erworben werden.</p>
Signalinformationen	<p>Zeigt Empfangsinformationen des ausgewählten Senders an. Nur aktiv wenn ein Sender gefunden wurde.</p>





DVB-C	
Automatische Suche	<p>Startet Sie die automatische Sendersuche. Die Sender werden der Senderliste automatisch hinzugefügt.</p> <p>Land auswählen: Wählen Sie das Land entsprechend des Aufstellungsortes aus.</p> <p>Scan-Modus: Wählen Sie den Scan-Modus aus.</p> <ul style="list-style-type: none"> • Kompletter Suchlauf • Netzwerk • Erweiterter Suchlauf <p>Suchtyp: Wählen Sie den Suchtyp aus.</p> <ul style="list-style-type: none"> • ATV+DTV • DTV <p>Frequenz: Steht nur für Netzwerk und Erweiterter Suchlauf zur Auswahl.</p> <ul style="list-style-type: none"> • Auto

	<ul style="list-style-type: none"> • Manuelle Auswahl <p>Netzwerk ID: Steht nur für Netzwerk und Erweiterter Suchlauf zur Auswahl.</p> <ul style="list-style-type: none"> • Auto • Manuelle Auswahl <p>LCN-Option: Stellen Sie die LCN Option „Ein“ oder „Aus“. Es wird Empfohlen die Einstellung auf „Aus“ zu stellen, da ansonsten gelbe Taste im „Kanal bearbeiten“ Menu deaktiviert ist.</p> <p>Bestätigen: Startet den Suchlauf.</p>
DVB-C manuelle Suche	<p>Startet Sie die manuelle Sendersuche. Die Sender werden der Senderliste angehängen.</p> <p>Frequenz: Stellen Sie die Frequenz ein.</p> <p>Symbolrate: Ist auf Auto fest eingestellt.</p> <p>Bestätigen: Startet den Suchlauf.</p> <p>Signalqualität: Zeigt die Signalqualität an.</p> <p>Signalstärke: Zeigt die Signalstärke an.</p>
5V Antennenspannung	<p>Stellen Sie die 5V Versorgungsspannung für externe Antennen am Anschluss [DVB-T2/C] „Ein“ oder „Aus“.</p>
Kanal bearbeiten	<p>Bearbeiten Sie die Senderliste.</p> <p>Rote Taste: Löschen Sie einen ausgewählten Sender.</p> <p>Gelbe Taste: Verschieben Sie einen ausgewählten Sender auf die gewünschte Position.</p> <p>Blaue Taste: Lässt den markierten Sender beim durchschalten überspringen.</p> <p>[FAV]: Markiert den ausgewählten Sender mit einem Herz. Drücken Sie die Taste erneut, um den Sender nicht mehr zu favorisieren.</p> <p>Drücken Sie die [FAV] Taste wenn das Menü geschlossen ist, um die Favoriten Liste zu öffnen.</p>
CI- Informationen	<p>Zeigt Informationen über das eingesteckte CI Modul und der Karte an. Nur aktiv wenn ein Modul gesteckt ist. Modul und Karte sind nicht im Lieferumfang enthalten und müssen gesondert vom Empfangsanbieter erworben werden.</p>
Signalinformationen	<p>Zeigt Empfangsinformationen des ausgewählten Senders an. Nur aktiv wenn ein Sender gefunden wurde.</p>

FUNKTION

Im **Funktion** Menü können Sie diverse allgemeine Einstellungen Ihren Bedürfnissen anpassen und speichern.







1. Drücken Sie die  Taste, um das TV-Menü zu öffnen.
2. Wählen Sie mit den Tasten , , ,  den Menüpunkt „Funktion“ aus.
3. Drücken Sie die  Taste, um in das „Funktion“ Menü zu gelangen.
4. Die folgenden Menüpunkte stehen im „Funktion“ Menü zur Verfügung:

OSD-Zeit	Stellen Sie die Zeit ein nach der die Menüeinblendung geschlossen wird, wenn keine Bedienung stattfindet.
Sperren	Für mehr Informationen siehe den Punkt „Sperren“ in dieser Bedienungsanleitung.
CEC	<p>Stellen Sie die HDMI CEC Einstellungen ein. Die Option betrifft nur Geräte die an die Anschlüsse [HDMI1 ARC] und [HDMI2] angeschlossen sind.</p> <p>CEC: Aktiviert die CEC Einstellung und die Bedienung anderer kompatibler Gerät mit der TV Fernbedienung.</p> <p>Auto Standby: Schaltet angeschlossene Gerät mit aus, wenn das TV Gerät ausgeschaltet wird.</p> <p>Auto Einschalten: Schaltet angeschlossene Geräte mit ein wenn das TV Gerät eingeschaltet wird.</p> <p>ARC: Überträgt das Audio Signal über den Anschluss [HDMI1 ARC] an extern angeschlossene Geräte (z.B. Soundbars).</p> <p>Geräteliste: Zeigt die Geräte an die an [HDMI1] und [HDMI2] angeschlossen sind.</p>
PVR-Liste	<p>Verwalten Sie die gespeicherten Aufnahmen.</p> <p>Rote Taste: Löscht die ausgewählte Aufnahme.</p> <p>Wiedergabe Fenstermodus: Wählen Sie eine Aufnahme aus und drücken Sie die Taste , um die Wiedergabe zu starten.</p> <p>Vollbildwiedergabe: Drücken Sie die Taste , um die Wiedergabe zu starten. Drücken Sie im Anschluss die Taste , um das Fenster auszuwählen und drücken dann die Taste . Die Wiedergabe wechselt nun in die Vollbildwiedergabe. Drücken Sie die Taste , um die Wiedergabe zu beenden.</p>
PVR-Option	<p>Stellen Sie die Einstellungen für die Aufnahmen ein.</p> <p>Aufnahmemedium: Wählen Sie das Aufnahmemedium aus.</p>

	<p>Timeshift-Größe: Stellen Sie die maximale Größe der Timeshift-Datei ein.</p> <p>Festplatte formatieren: Bereiten Sie das USB Speichermedium für die Aufnahmen vor. Bitte beachten Sie das beim formatieren des USB Speichermediums alle gespeicherten Dateien gelöscht werden.</p> <p>Geschwindigkeitstest: Testen Sie die Geschwindigkeit des USB Speichermediums.</p>
Blauer Bildschirm	<p>Stellen das Hintergrundbild für die Signalquellen ein, wenn kein Signal anliegt.</p> <ul style="list-style-type: none"> • Ein: Blauer Hintergrund • Aus: Schwarzer Hintergrund
Videotext-Sprache	Wählen Sie die Videotext-Sprache aus.
Audio-Spracheinstellung	Wählen Sie die Audiosprache des ausgewählten TV Sender aus. Kann auch über die Taste [NICAM/A2] ausgewählt werden. Die Auswahl hängt von der verfügbaren Audio-Spur von der TV-Sendung ab.
Audiosprache	Stellen Sie die Bevorzugte Audiosprache ein, die automatisch ausgewählt werden soll.
Sekundäre Audiosprache	Stellen Sie die Sekundäre Audiosprache ein, die automatisch ausgewählt werden soll.
Untertitel-Spracheinstellung	Wählen Sie den Untertitel des ausgewählten TV Senders aus. Kann auch über die Taste [SUB.T] ausgewählt werden. Die Auswahl hängt von den verfügbaren Untertiteln von der TV-Sendung ab.
Untertitelsprache	Stellen Sie die Bevorzugte Untertitelsprache ein, die automatisch ausgewählt werden soll.
Sekundäre Untertitelsprache	Stellen Sie die Sekundäre Untertitelsprache ein, die automatisch ausgewählt werden soll.
H.O.H	Diese Option ist für Menschen mit einer Gehörschwäche. Der Untertitel wird automatisch aktiviert.
Zurücksetzen	Dieser Menüpunkt setzt alle getroffenen Einstellungen (Bild/Ton) auf den Auslieferungszustand zurück und das Gerät schaltet sich aus und startet neu. Die Senderliste und LNB Einstellungen werden nicht zurückgesetzt.

ZEIT









Im „Zeit“ Menü können Sie Zeit Einstellungen Ihren Bedürfnissen anpassen und speichern.

1. Drücken Sie die  Taste, um das TV-Menü zu öffnen.
2. Wählen Sie mit den Tasten , , ,  den Menüpunkt „Zeit“ aus.
3. Drücken Sie die  Taste, um in das „Zeit“ Menü zu gelangen.
4. Die folgenden Menüpunkte stehen im „Zeit“ Menü zur Verfügung:

Datum	Zeigt das Datum an. Kann nicht manuell eingestellt werden. Wird über das TV-Signal eingestellt.
Uhrzeit	Zeigt die Uhrzeit an. Kann nicht manuell eingestellt werden. Wird über das TV-Signal eingestellt.
Sleep Timer	Stellen Sie eine Zeit ein nach der das Gerät automatisch in den Standby-Modus wechseln soll. Kann auch über die Taste  eingestellt werden.
Auto Standby	Stellen Sie die Zeit ein nach der das Gerät automatisch in den Standby-Modus wechseln soll wenn keine Bedienung stattfindet (Standard ist 4 Stunden).

SPERREN

Im **SPERREN** Menü können Sie Sperr- und Hotelmodus Einstellungen Ihren Bedürfnissen anpassen und speichern.

1. Drücken Sie die  Taste, um das TV-Menü zu öffnen.
2. Wählen Sie mit den Tasten , , ,  den Menüpunkt „Funktion“ aus.
3. Drücken Sie die  Taste, um in das „Funktion“ Menü zu gelangen.
4. Navigieren Sie zu dem Menüpunkt „Sperrungen“ und drücken Sie die  Taste.
5. Es erscheint eine Passwortabfrage. Geben Sie das Standardpasswort „0000“ ein.
Drücken Sie die Taste , um die Passwortabfrage zu unterbrechen.
6. Die folgenden Menüpunkte stehen im „SPERREN“ Menü zur Verfügung:

Systemsperrung	Stellen Sie die Systemsperrung auf „Ein“, um Zugriff auf folgende Menüpunkte zu erhalten. <ul style="list-style-type: none"> • Kindersicherung • Kanalsperre • Passwort festlegen
Kindersicherung	Legen Sie einen Wert für den Jugendschutz fest. Jugendgefährdende TV-Inhalte werden mit einem

	Passwort gesichert (nur wenn vom TV Sender unterstützt).
Kanalsperre	Sperren Sie einzelne TV Sender. Die Sender werden mit einer Passwort-Eingabe gesichert. Ein Schluss Symbol zeigt an das der Sender gesperrt ist.
Passwort festlegen	Hier können Sie ein neues Passwort festlegen. Bitte notieren Sie sich das neue Passwort gut. Das Standard Passwort lautet: 0000
Hotelmodus	<p>Hotelmodus: Hier können diverse Hotelmodus-Einstellungen vorgenommen werden.</p> <ul style="list-style-type: none"> • Hotelmodus: Stellen Sie den Hotelmodus „Ein“ oder „Aus“. • Tastensperre: Stellen Sie die Sperre der Nahbedienung am Gerät „Ein“ oder „Aus“. • Menü-Sperre: Stellen Sie die Menü-Sperre „Ein“ oder „Aus“. Ist die Menüsperre aktiviert erscheint eine Passwortabfrage, wenn die  Taste gedrückt wird. • Suchlauf Sperre: Stellen Sie die Suchlauf Sperre „Ein“ oder „Aus“. Ist die Suchlauf Sperre auf „Ein“ gestellt ist der Menüpunkt „Automatische Suche“ gesperrt. • Quelle sperren: Stellen Sie den Menüpunkt Quelle sperren „Ein“ oder „Aus“, um gewünschte Eingangsquellen zu sperren. Die aktuelle Eingangsquelle kann nicht gesperrt werden. • Standardquelle: Wählen Sie eine Eingangsquelle aus mit der das Gerät starten soll. • Kanal-Typ: Wählen Sie den Kanal Typ aus. Nur aktiv wenn als Standardquelle ATV, DVB-T, DVB-C oder DVB-S ausgewählt ist und Sender in der Senderliste vorhanden sind. • Standardkanal: Wählen den Sender aus mit dem das Gerät starten soll. Nur aktiv wenn als Standardquelle ATV, DVB-T, DVB-C oder DVB-S ausgewählt ist und Sender in der Senderliste vorhanden sind. • Maximale Lautstärke: Stellen Sie die maximale Lautstärke ein, die der Nutzer einstellen kann. • Standardlautstärke: Stellen Sie die Lautstärke ein, mit der das Gerät starten soll. • Importieren: Importieren Sie die Exportierten Hotelmodus Einstellungen und Senderliste. • Exportieren: Exportieren Sie die eingestellten Hotel-Modus Einstellungen und die Senderliste. • Sprache: Stellen Sie die Standardmenüsprache ein.



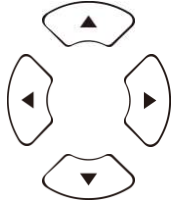

	<ul style="list-style-type: none"> • Seitenverhältnis: Stellen Sie das Standard-Seitenverhältnis ein. • Wiederherstellen: Setzt den Hotelmodus auf die Standardeinstellung zurück.
--	--

EPG

1. Drücken Sie die [] Taste, um das EPG-Menü zu öffnen oder zu schließen.
2. Mit den folgenden Tasten können Sie das EPG Menü bedienen.

	EPG Menü öffnen / schließen.
	Im Menü Navigieren.
Rote Taste	Eine USB-Aufnahme programmieren.
Gelbe Taste	Zeigt die Programmierten Aufnahmen an.
Blaue Taste	Richten Sie für eine Sendung eine Erinnerung ein.

USB AUFNAHME PROGRAMMIEREN

1. Stecken Sie einen leeren USB Stick oder eine Festplatte (max. 1 TB) in die USB Buchse des Gerätes ein. Bitte beachten Sie das der USB-Massenspeicher FAT32 formatiert sein muss.
2. Drücken Sie die [] Taste und navigieren Sie auf „Funktion“.
3. Drücken Sie die [] Taste und wählen Sie den Menüpunkt „PVR-Option“ aus.
4. Drücken Sie die [] Taste, um das Menü zu öffnen.
5. Wählen Sie unter dem Menüpunkt „Aufnahmemedium“ den USB Speicher aus auf dem die Aufnahmen gespeichert werden soll.
6. Anschließend gehen Sie auf „Festplatte formatieren“ und drücken die [] Taste, damit der USB Speicher in das richtige Format gebracht wird.

Achtung:

 - Beim Formatieren werden alle Daten vom USB Speicher gelöscht.
7. Jetzt ist der USB Speicher für die Aufnahme vorbereitet.

Aufnahme starten.

Es gibt zwei Möglichkeiten eine Aufnahme zu starten.

Sofortaufnahme:

Drücken Sie die Taste [] auf der Fernbedienung und die Aufnahme beginnt.

Drücken Sie die Taste [], um die Aufnahme zu beenden.

EPG-Aufnahme

Drücken Sie die [EPG] Taste, um eine Aufnahme zu programmieren. Mit der [roten] Taste programmieren Sie die Aufnahme.

SMART-TV





Im Smart TV Modus stehen Ihnen verschiedenen Internet basierende Inhalte und Apps zur Verfügung.

1. Drücken Sie die [SMART] Taste, um in den Smart-TV Home-Seite zu wechseln.
2. Im Smart TV Bereich gibt es verschiedene Einstellungen und Rubriken:

Home	<p>Aktuelle Filme: Zeigt aktuell beliebte Filme an. Funktionen: Die folgenden Funktionen stehen zur Verfügung:</p> <ul style="list-style-type: none"> • Quelle: Zeigt die Eingangsquellen an. Kann auch über die [INPUT] Taste angezeigt werden. • Medien: Öffnet das Medien Menü für die USB Wiedergabe. Bild / Musik / Video • Verlauf: Zeigt die zuletzt geöffneten Apps an. • Meine Apps: Zeigt die installierten Apps an. <p>Eshare: Richten Sie Ihr Smartphone für die Bedienung des TV Gerätes ein. Downloaden Sie dazu die „Eshare“ App auf Ihrem Android oder Apple Smartphone und scannen Sie den QR Code auf dem TV Bildschirm ab, um die Geräte zu verbinden. Bitte beachten Sie das die Geräte im selben Netzwerk sein müssen.</p> <p>Charts: Zeigt die beliebtesten Apps an. Wichtig: Nutzen Sie für den Download der Apps den „Appstore“ in der Rubrik „Charts“. Hier finden Sie für das TV Gerät optimierte Apps.</p>
Video	Zeigt diverse Film basierende Inhalte an.
Kinder	Zeigt diverse Kind basierende Inhalte an.
Musik	Zeigt diverse Musik basierende Inhalte an.
Sport	Zeigt diverse Sport basierende Inhalte an.
Bildung	Zeigt diverse Bildung basierende Inhalte an.

SMART-TV-EINSTELLUNGEN

Im „Smart TV Einstellungsmenü“ können Sie diverse Gerätebezogene Einstellungen Ihren Bedürfnissen anpassen und speichern.

1. Navigieren Sie mit den Tasten [, , , ,] auf das „Zahnrad“ Symbol in der obersten Zeile auf dem Bildschirm.
2. Drücken Sie nun die [,] Taste, um das Smart-TV-Menü zu öffnen.
3. Die Folgenden Einstellungen stehen in dem Menü zur Verfügung.

Allgemeine Einstellung	
Netzwerk & Internet	<p>WLAN: Aktivieren „Ein“ oder Deaktivieren „Aus“ Sie die WLAN Funktion.</p> <p>Verfügbare Netzwerke: Zeigt verfügbare WLAN-Netzwerke an.</p> <p>Weitere Optionen:</p> <ul style="list-style-type: none"> • Neues Netzwerk hinzufügen: Fügen Sie manuell ein neues Netzwerk hinzu. • Erkennungsfunktion immer verfügbar: Stellen Sie ein ob Apps und Google Dienste auch bei deaktiviertem WLAN nach Netzwerk suchen sollen. <p>Ethernet</p> <p>Proxy-Einstellungen: Richten Sie die Proxy-Einstellungen Manuell ein. Wird nur erfahrenen Nutzern empfohlen.</p> <p>IP-Einstellungen: Richten Sie die IP-Einstellungen Manuell ein. Wird nur erfahrenen Nutzern empfohlen.</p>
Konten & Anmeldung	Kontrollieren Sie Ihre Konten oder melden Sie sich bei Apps an.
Apps	In diesem Menü können Sie alle Installierten Apps einsehen, verwalten und Berechtigungen festlegen.
Geräteinstellungen	<p>In diesem Menü können Sie allgemeine Einstellungen für das Android-Betriebssystem vornehmen.</p> <p>Info: In diesem Menü finden Sie Informationen wie z.B. Geräte name, Status, Version usw.</p> <p>System Aktualisieren: In diesem Menü legen Sie fest ob Updates automatisch ausgeführt werden sollen oder überprüfen Sie ob ein Update zur Verfügung steht.</p> <p>Datum & Uhrzeit: Stellen Sie die folgenden Punkte ein:</p> <ul style="list-style-type: none"> • Automatisches Datum & Uhrzeit: Stellen Sie ein ob die Uhrzeit über das „Netzwerk“ oder über die „TV-Information“ aktualisiert werden sollen. Stellen Sie die Option auf „Aus“ um die Uhrzeit und das Datum manuell einzustellen. • Zeitzone festlegen: Stellen Sie die Zeitzone anhand des Aufstellungsortes ein. • 24-Stunden Format: Stellen Sie ein ob die Uhrzeit im 24 Stunden Format „Ein“ oder im 12 Stunden Format „Aus“ angezeigt werden soll.

	<p>Sprache: Stellen Sie die Menüsprache ein. Zur Verfügung stehen: English, Deutsch, Spanisch, Französisch, Niederländisch, usw.</p> <p>Tastatur: Hier können Sie diverse Einstellungen für die eingeblendete Menütastatur einstellen.</p> <p>Ton: Stellen Sie die Systemtöne „Ein“ oder „Aus“.</p> <p>Speicher: In diesem Menü können Sie den vorhandenen und verfügbaren Speicher sehen und diesen verwalten (Apps löschen).</p> <p>Google: In diesem Menü können Sie den Google Assistent einstellen.</p> <p>Zurücksetzen: Setzen Sie das Gerät auf die Werkseinstellungen zurück. Alle Einstellungen werden gelöscht. Das Gerät startet neu und befindet sich anschließend in der Erstinstallation.</p>
Bluetooth	<p>In diesem Menü können Sie ein externes Bluetooth Gerät (z.B. Bluetooth-Lautsprecher) mit dem TV Gerät koppeln, um den TV-Ton auf ein anderes Gerät zu übertragen.</p> <ol style="list-style-type: none"> 1. Sobald Sie das Menü öffnen und das Gerät mit noch keinem Bluetooth Gerät verbunden ist beginnt die Bluetooth-Suche automatisch. 2. Die Gefundenen Bluetooth Gerät werden angezeigt. Wählen Sie das gewünschte Gerät aus und drücken Sie die  Taste. <ul style="list-style-type: none"> • Ist das Gerät mit einem Bluetooth-Gerät verbunden wird unter dem Bluetooth-Gerät „Kopplung abgeschlossen“ angezeigt. • Klicken Sie auf das gekoppelte Gerät, um es zu verwalten (Name ändern / Entkoppeln). 3. Die folgenden Optionen sind unter dem Menüpunkt „Zubehör hinzufügen“ verfügbar: <p>Bluetooth: Stellen Sie die Bluetooth-Funktion „Ein“ oder „Aus“.</p> <p>Bluetooth und Gerätelautsprecher: Stellen Sie ein ob TV und Bluetooth-Ton gleichzeitig ausgegeben werden sollen.</p> <ul style="list-style-type: none"> • Ein: TV und Bluetooth Ton werden ausgegeben. • Aus: Bluetooth Ton wird ausgegeben. TV Lautsprecher sind stumm geschaltet.

SMARTPHONE SPIEGELN

Um ein Smartphone auf den TV Gerät zu spiegeln gehen Sie bitte wie folgt vor.

1. Drücken Sie die  Taste.

2. Navigieren Sie auf „Funktionen“ und wählen Sie „Meine Apps“ aus und drücken Sie die  Taste.
3. Wählen Sie die folgenden Apps aus, um Ihr Smartphone auf das TV-Gerät zu spiegeln.

IMirror	<p>IMirror ist eine App, um Apple Smartphones und Tablets auf das TV Gerät zu spiegeln.</p> <ol style="list-style-type: none"> 1. Starten Sie die App am TV Gerät und starten Sie die „Airplay“ Funktion an Ihrem Apple Smartphone / Tablet. 2. Suchen Sie am Smartphone nach dem TV Gerät und wählen Sie es aus. 3. Anschließend werden die Geräte verbunden und das Smartphone-Display wird auf dem TV-Gerät angezeigt. <p>Hinweis:</p> <ul style="list-style-type: none"> • Das Mobile Geräte muss sich im selben Netzwerk befinden wie das TV Gerät.
Wi-Fi Display Sink	<p>Wi-Fi Display Sink ist eine App, um Android Smartphones und Tablets auf das TV Gerät zu spiegeln.</p> <ol style="list-style-type: none"> 1. Starten Sie die App am TV-Gerät und starten Sie die „Smart View“ Funktion an Ihrem Android Smartphone / Tablet. 2. Suchen Sie am Smartphone nach dem TV Gerät und wählen Sie es aus. 3. Anschließend werden die Geräte verbunden und das Smartphone Display wird auf dem TV Gerät angezeigt. <p>Hinweis:</p> <ul style="list-style-type: none"> • Die Geräte müssen sich nicht im selben Netzwerk befinden wenn direkt WLAN von Ihrem Android Gerät unterstützt wird.

TECHNISCHE DATEN USB ANSCHLUSS

USB Ausgangsspannung:	5V / 500mA (nicht zum Laden von externen Geräten geeignet)
USB Stick:	Max. 1TB
USB Festplatte	Max. 1TB
Formatierung:	FAT / FAT32 und NTFS (NTFS nicht für die Aufnahme)

MEDIEN	FORMAT	CODEC		Anmerkung
		VIDEO	AUDIO	
FILM	avi	MJPEG	MP3, WMA, AAC, PCM	Max. Auflösung: 1280x720 Max. Frame rate: 60fps Max. Datenrate: 20Mbps
		Xvid, MPEG-4, H-265, WMV9/VC-1		
	.mp4 MPEG	MPEG-2, MPEG-4, H265, Xvid, MJPEG	MP3, AAC, PCM	Max. Auflösung: 1920x1080 Max. Frame rate: 60fps Max. Datenrate: 150Mbps
	.ts .trp	MPEG-1, MPEG-2, H.265, VC-1	MP1, MP2, MP3, AAC	
	.mpg .mpeg	MPEG-1, MPEG-2	MP1, MP2, MP3, AAC, PCM	
	.mov	MPEG-4, H.265, MJPEG	AAC, PCM	
	.dat	MPEG-1	MP2, MPEG	
	.vob	MPEG-2	MP1, MP2, MP3, PCM	
	.rm .rmvb	RV30, RV40	AAC, COOK	
Foto	.jpg			Max. Auflösung: 13986x4000
	.jpeg			Max. Auflösung: 3648x2736 Pixel Tiefe: 8 / 24 / 32 Bit
	bmp			
	.png			Max. Auflösung: 3648x2736
Musik	MP3	MP3		
	AAC	MPEG2 AAC (LC) MPEG4 AAC LC		
	WMA	WMAV7 / V8 / V9		

Irrtümer und technische Änderungen vorbehalten.

EINFACHE PROBLEMBEHEBUNG

Wenn der Bildschirm ausfällt, oder die Leistung stark nachlässt, überprüfen Sie das TV Gerät unter der Berücksichtigung folgender Anweisungen: Überprüfen Sie außerdem angeschlossene Geräte, um die Fehlerquelle zu finden. Wenn der Bildschirm trotzdem nicht wie erwartet funktioniert, kontaktieren Sie den Kundensupport.

Kein Strom

- Überprüfen Sie ob das Netzteil oder der KFZ Adapter am TV Gerät angeschlossen sind.
- Überprüfen Sie ob der Kippschalter auf Ein steht.

Kein Bild oder kein Ton

- Kontrollieren Sie ob das Netzteil oder der KFZ-Adapter am TV Gerät angeschlossen sind.
- Kontrollieren Sie die Bild und Ton Einstellungen.
- Überprüfen Sie, ob die Antenne / Kabelanlage / Sat-Antenne korrekt angeschlossen ist.
- Wechseln Sie auf ein anderes Programm.
- Überprüfen Sie das die angeschlossenen Geräte (z.B. Receiver) richtig angeschlossen sind.

Schlechte Bildqualität

- Überprüfen Sie, ob das Antennenkabel richtig angeschlossen ist.
- Kontrollieren Sie die manuelle TV Abstimmung des TV Senders.
- Verändern Sie die Bildeinstellungen: Helligkeit, Farbe, Bildschärfe, Kontrast und Farbton. Stellen Sie sicher, dass der Fernseher nicht in der Nähe anderer Elektrogeräte steht, die Radiofrequenzstörungen verursachen könnten.

Keine Farbe

- Passen Sie die Farbeinstellungen an.
- Überprüfen Sie, ob das ausgewählte Programm in Farbe ausgestrahlt wird.
- Vergewissern Sie sich, dass der Kanal richtig abgestimmt ist.

Der Fernseher reagiert nicht auf die Fernbedienung

- Vergewissern Sie sich, dass sich keinerlei Hindernisse zwischen der Fernbedienung und dem Fernseher befinden.
- Vergewissern Sie sich, dass sich die Fernbedienung in Reichweite befindet.
- Vergewissern Sie sich, dass die Batterien in der Fernbedienung nicht leer sind.

Es werden keine Internet Inhalte wiedergeben

- Kontrollieren Sie in den Netzwerkeinstellungen, ob das TV Gerät mit Ihrem Router verbunden ist.
- Kontrollieren Sie die Einstellungen von Ihrem Router.

Dieses Fernsehgerät ist für den Hausgebrauch gedacht und in Hinblick auf elektromagnetische Wellen als harmlos eingestuft. Daher können Sie das Gerät an jedem Ort, einschließlich Wohngebieten nutzen.

DATENBLATT

Gerätetyp	SMART LED TV TV 1222	SMART LED TV 1224
Hersteller	SELSAT	
Energieeffizienzklasse (Standard SD)	F	
Leistungsaufnahme „Ein“ (Standard SD)	20W	22W
Leistungsaufnahme „Aus“ / Standby	<0,5W	
Leistungsaufnahme „vernetzt Standby“	<0,5W	
Art des elektrischen Displays	LCD / LED (Class 1)	
Seitenverhältnis	16:9	
Bildschirmauflösung (Pixel)	1920 x 1080	
Bildschirmdiagonale (cm / Zoll)	55cm / 22 Zoll	60cm / 24 Zoll
Sichtbare Bildschirmfläche	12,8dm ²	15,6dm ²
Bildwiederholfrequenz / Reaktionszeit	60Hz / 5ms	60Hz / 8,5ms
Netzteil: Art der	AC: 100-240V~50/60Hz	
Eingangsspannung		
Stromversorgung	DC: 12V 3A	
Ausgangsspannung		
Eingangsspannung Gerät	12V 3A / 24V 1,5A	
Durchschnittlicher Jahresverbrauch (kWh/1000h)	20kWh/1000h	22kWh/1000h
Kontrast	4000:1	3000:1
Helligkeit (cd/m²)	220cd/m ²	
Farben	16.7Mio Farben	
Betrachtungswinkel	V: 178° / H: 178°	
TV-Funktion	TV Standard	BG, DK, I, L/L
	Kanäle (ATV / DVB-T/C/S)	100 / 1000 / 5000
	Videotext (ATV / DTV)	1000 / 1000
Anschlüsse	Power Input (DC 12V / 24V)	1
	RJ45	1
	CVBS (OUT)	1
	L/R (LINE OUT)	1
	HMDI 1 (ARC)	1
	HDMI 2	1
	TV 1 (DVB-S/S2)	1
	TV 2 (DVB-C/T2)	1
	COAXIAL (OUT)	1
	CI+ SLOT	1
	MINI AV (IN)	1
	KOPFHÖRER (3,5mm)	1
USB (5V / 500mA)	2	
WLAN / BLUETOOTH	WLAN: 802.11b/g/n 2,4 ~ 2,5 GHz Bluetooth: V.4.2 2,4GHz	
Android Version	Version 9.0	
OSD Sprache	English / Deutsch / Französisch usw.	
AUDIO Ausgang	2x 5W	
Gewicht (Gerät inkl. Fuß)	2,9Kg	3,2Kg
Gewicht komplett	4,3Kg	4,6Kg
Leistungsaufnahme MAXIMAL	36W	
Spitzenluminanzverhältnis in %	<75%	
Quecksilbergehalt in mg / Blei enthalten	0,0mg / Nein	
VESA	100 x 100	
Maße nur Gerät ohne Fuß: (B/T/H) in mm	501 x 46 x 296	551 x 46 x 326
Maße mit Fuß: (B/T/H) in mm	501 x 169 x 351	551 x 169 x 379

Änderungen von Design und Spezifikationen, auch ohne Vorankündigung vorbehalten.

INFOS ZU LAGERUNG UND BETRIEB

Luftfeuchtigkeit Lagerung und Betrieb	< 80%
Lagertemperatur	-10°C bis +60°C
Nutzungstemperatur	0°C bis 40°C

VEREINFACHTE EU- KONFORMITÄTSERKLÄRUNG

Hiermit erklärt Satco Europe GmbH, dass der Funktanlagentyp SMART LED TV 1222 und SMART LED TV 1224 der Richtlinie 2014/53/EU entspricht.

Der vollständige Text der EU-Konformitätserklärung ist unter der folgenden Internetadresse verfügbar.

<https://selfsat-service.de/ce-documents>

Wir wünschen Ihnen viel Freude mit dem Gerät.

Ihr Satco Europe Team



ENTSORGUNGSHINWEISE



Dieses Symbol auf dem Produkt oder in der Anleitung bedeutet, dass das Gerät sowie Elektrische- und Elektronische Geräte sowie Batterien am Ende seiner Lebensdauer getrennt von Ihrem Hausmüll entsorgt werden müssen. Es gibt getrennte Sammelsysteme für das Recycling in der EU. Für weitere Informationen wenden Sie sich bitte an die örtliche Behörde oder Ihren Händler.

BATTERIE-ENTSORGUNGSHINWEISE

BATTERIEN UND AKKUS DÜRFEN NICHT IN DEN HAUSMÜLL ENTSORGT WERDEN! DURCH DAS NICHT FACHGERÄCHTE ENTSORGEN VON BATTERIEN UND AKKUS ENTSTEHEN UMWELTBELASTUNGEN / UMWELTSCHÄDEN.

JEDER VERBRAUCHER IST GESETZLICH VERPFLICHTET, BATTERIEN UND AKKUS AM ENDE DES LEBENS ZYKLUS AN GEEIGNETEN SAMMELSTENN WIE ZUM BEISPIEL, SEINER GEMEINDE/SEINES STADTTEILS ODER IM HANDEL ABZUGEBEN.

DAS ABGEBEN AN SAMMELSTELLEN IST KOSTENFREI. DURCH DAS ABGEBEN AN SAMMELSTELLEN WERDEN BATTERIEN UND AKKUS RECYCELT UND SO UMWELTSCHONEND DER ENTSORGUNG ZUGEFÜHRT.

DURCH DAS ENTSORGEN IN DEN HAUSMÜLL WERDEN BATTERIEN UND AKKUS NICHT DER UMWELTSCHONENDEN ENTSORGUNG ZUGEFÜHRT UND ES KANN ZU UMWELTSCHÄDIGUNGEN FÜHREN.

BATTERIEN UND AKKUS MÜSSEN VOR DER ENTSORGUNG DEM GERÄT ENTNOMMEN WERDEN. BITTE NUR IMENTLADENEN ZUSTAND ABGEBEN!

***) GEKENNZEICHNET MIT:**

CD = CADMIUM,

HG = QUECKSILBER,



PB = BLEI

HDMI INFORMATIONEN

Die Begriffe HDMI und HDMI High-Definition Multimedia Interface sowie das HDMI-Logo sind Marken oder eingetragene Marken von HDMI Licensing LLC in den Vereinigten Staaten und anderen Ländern.

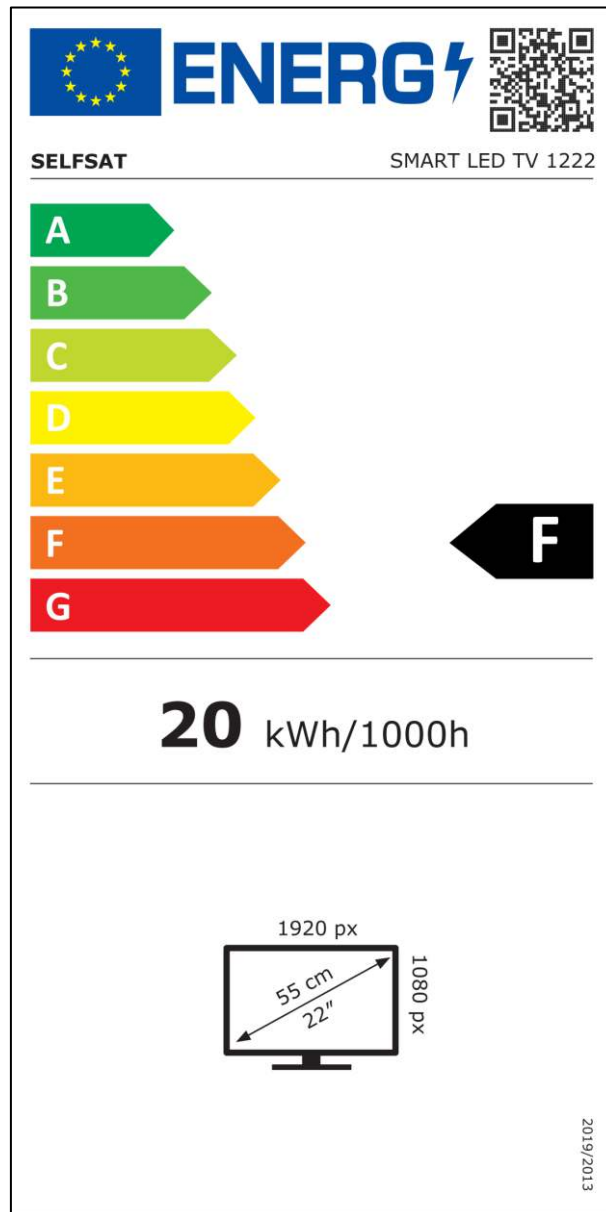
ENERGIE LABEL



 **ENERG**  

SELSAT SMART LED TV 1224

A
B
C
D
E
F  **F**
G

22 kWh/1000h

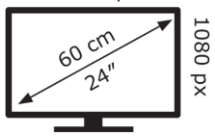

2019/2013

GEWÄHRLEISTUNG



Sehr geehrte Kundin, sehr geehrter Kunde,

vielen Dank, dass Sie sich für eines unserer Produkte entschieden haben. Unsere Produkte unterlaufen im Zuge der Produktion einer genauen Qualitätskontrolle.

Sollte Ihnen eines unserer Geräte dennoch Anlass zur Reklamation geben, oder Sie haben Fragen zu einem unserer Geräte, rufen Sie gerne unseren Kunden-Support an.

Auf TV Geräte geben wir eine Gewährleistung von 36 Monaten.

Außerhalb der Gewährleistung bieten wir Ihnen eine kostenpflichtige Reparatur nach Kostenvoranschlag an. Bitte setzen Sie sich vor dem Einsenden mit unserem Kunden-Support in Verbindung.

Die Gewährleistung bezieht sich auf Material und Produktionsfehler. Während der Gewährleistung wird Ihr Gerät repariert bzw. ausgetauscht. Eine Erstattung des Kaufbetrags ist durch die Firma Satco Europe GmbH leider nicht möglich. Ausgeschlossen von der Gewährleistung sind Beschädigungen, die durch unsachgemäßen Gebrauch, durch die Nutzung von Fremdzubehör, Sturz-, Staub-, Wasserschäden und Verschleißerscheinungen (z.B. Kratzer, optische Abnutzungen), die durch den Kunden oder Fremdeinwirkungen hervorgerufen worden sind.

Um die Gewährleistungsansprüche geltend zu machen, senden Sie das Gerät mit kompletten Zubehör, einer Rechnungskopie und der Fehlerbeschreibung an die unten angegebene Adresse ein. Geräten denen kein Kaufbeleg beiliegt kann leider keine Gewährleistung berücksichtigt werden. Bitte vergessen Sie für eventuelle Rückfragen nicht Ihre komplette Anschrift, eine Telefonnummer / E-Mail Adresse mit anzugeben.

Der Versand zu uns findet auf eigene Kosten statt. Unfreie Pakete können nicht angenommen werden und gehen an den Absender zurück.

Bitte verpacken Sie das Gerät transportsicher. Für Transportschäden, die auf dem Transportweg zu uns entstehen, übernimmt die Firma Satco Europe GmbH keine Haftung. Nach Erhalt Ihrer Einsendung werden wir Ihr Gerät schnellstmöglich bearbeiten und an Sie zurücksenden.

Bitte setzen Sie sich vor dem Einsenden Ihres Gerätes mit unserem Kunden-Support oder Ihrem Fachhändler in Verbindung, da sich viele Probleme auch telefonisch lösen lassen können.

Satco Europ GmbH
Waidhauser Str. 3
D-92648 Vohenstrauß
www.selfsat-service.de

info@satco-europe.de
Tel.: +49 9651 / 924248 - 0
Mo.-Fr.: 09:00 – 17:00 Uhr



User manual

22" (55cm) 24" (60cm)
TFT-LED-Smart TV with DVB-T/T2HD,
DVB-S/S2, DVB-C, CI+ Slot & Bluetooth

Model No.: SMART LED TV 1222
SMART LED TV 1224



Read the entire manual for the TV carefully before using the unit. Keep the instructions in a safe place for future reference.



SAFETY INFORMATION

IMPORTANT SAFETY INSTRUCTIONS - PLEASE READ CAREFULLY BEFORE USE.

Observe the safety instructions on the back of the TV.



Electrical Shock Prevention Warning. Do not remove any of the covers. No user-serviceable parts inside the unit. Have the appliance serviced by qualified personnel.



This symbol indicates important operating/maintenance instructions from this unit in the operating instructions.



This symbol indicates the risk of electric shock due to life-threatening voltage in this appliance.

Follow these instructions:

- Do not use this television near water.
- Use only a slightly damp cloth for cleaning.
- Do not cover any of the ventilation openings.
- Set up the unit in accordance with the Quick Start Guide supplied and these operating instructions.
- Note that the power supply cable must not be crushed or kinked and avoid running the power cable over sharp edges.
- Unplug the TV during lightning storms or when it will not be used for long periods of time.



Keep the appliance away from splashing and dripping water. Do not place any objects filled with liquids on the appliance.

Note:

- Do not place any open heat sources (stoves, candles, etc.) near or on the TV set.

IMPORTANT SAFETY INSTRUCTIONS

This appliance complies with all current safety regulations. The following safety tips are intended to protect the user from careless use and the dangers that may develop as a result.

- This appliance has been manufactured with the utmost care and has undergone a rigorous final inspection. However, as with any other electrical appliance, there is a possibility that problems may arise. Immediately disconnect the appliance from the mains in the event of smoke, intense heat or any other unnatural phenomenon.
- The mains plug or appliance plug is used to disconnect the appliance from the mains and should be easily accessible at all times.
- Only connect the unit to power sources that comply with the specifications of the unit. These can be found on the back of the unit and in the operating instructions.
- The mains socket should be near the unit and must be easy to reach.
- Pull the mains cable out of the socket by the plug. Never pull on the mains cable itself, it could be damaged and cause a short circuit.
- When using a multiple socket, do not connect too many devices to the multiple socket to avoid overloading.

- Keep rodents away from the appliance to avoid damaging the cables.
- To prevent injury, make sure that the power cable cannot be reached by small children or pulled out of the socket.
- Do not place the appliance near heat sources. The casing and the power cable could be damaged by the influence of heat.
- The screen is made of plastic that may chip if damaged. To prevent injury, carefully pick up sharp-edged plastic splinters.
- When setting up the unit, make sure it is on a firm and level surface.
- To protect the unit from lightning, disconnect the unit from the mains and unplug the antenna. Warning: Do not touch the RF antenna connector.
- Disconnect the unit from the mains if you are not going to use it for a long period of time or if you leave it unattended.
- When setting up the unit, make sure that there is sufficient ventilation. Never place the unit near heat sources and do not cover any of the ventilation openings.
- Avoid direct sunlight on the unit. Keep a clearance of 5 cm (2") from the surroundings when placing on a shelf.
- Keep water or moisture away from the unit. Do not use the unit in wet or humid environments such as the bathroom, a steam kitchen or near a swimming pool.
- Do not use the appliance if moisture condensation may occur.
- Any repairs must only be carried out by qualified personnel.
- Never open the appliance. Repairs that are not carried out by qualified personnel can be a possible cause of fire.
- Liquids spilled into the unit may be a cause of serious damage. Switch the unit OFF and disconnect it from the mains. Contact your dealer or customer service.
- Never remove the safety covers. There are no usable or serviceable components inside the unit. You would lose your warranty claim. The appliance may only be repaired by the manufacturer's service department.
- Never hit or shake the screen as this could damage the internal circuitry. Handle the remote control carefully and do not drop it.
- Clean the unit with a soft cloth. Never use solvents or oil-based liquids. For stubborn stains, you can use a damp cloth with diluted detergent.
- Teach your children how to use the Internet and do not let them play with the device unsupervised. The company Satco Europe GmbH is not responsible for the Internet content shown.
- All illustrations in these operating instructions serve exclusively as examples and do not necessarily correspond to the actual device.

Headphone warning

Set the volume of the unit to a minimum before using headphones. A volume that is set too high can lead to hearing impairment / damage over a long period of time. Therefore, to protect your hearing, use a comfortable medium volume.

Installation location

Place the TV set on a stable and level surface. Avoid locations with direct sunlight. Soft, indirect light is recommended for pleasant TV viewing. To avoid damage to the set, place the TV set so that no objects can swing into the set. Do not place any objects in front of the remote control receiver of the TV set. This can lead to the unit no longer being able to be operated with the remote control.

WHAT'S IN THE BOX?

- Smart TV
- TV stand
- 12V car cable
- Remote control
- Screws
- Active DVB-T antenna
- 2x AAA batteries
- Power supply (230V)
- User manual

MOUNTING WALL BRACKET & TV STAND

Wall mount:

The TV set is equipped with mounting points (M4) for a wall bracket (wall bracket not included). The VESA hole spacing is 100x100 (Vesa100). Do not use screws that are too long, as you could damage components inside the unit.

Note:

- Follow the instructions on the wall bracket when installing it.
- Consult a specialist for the installation of the wall bracket if you have any questions.

Mounting TV stand:

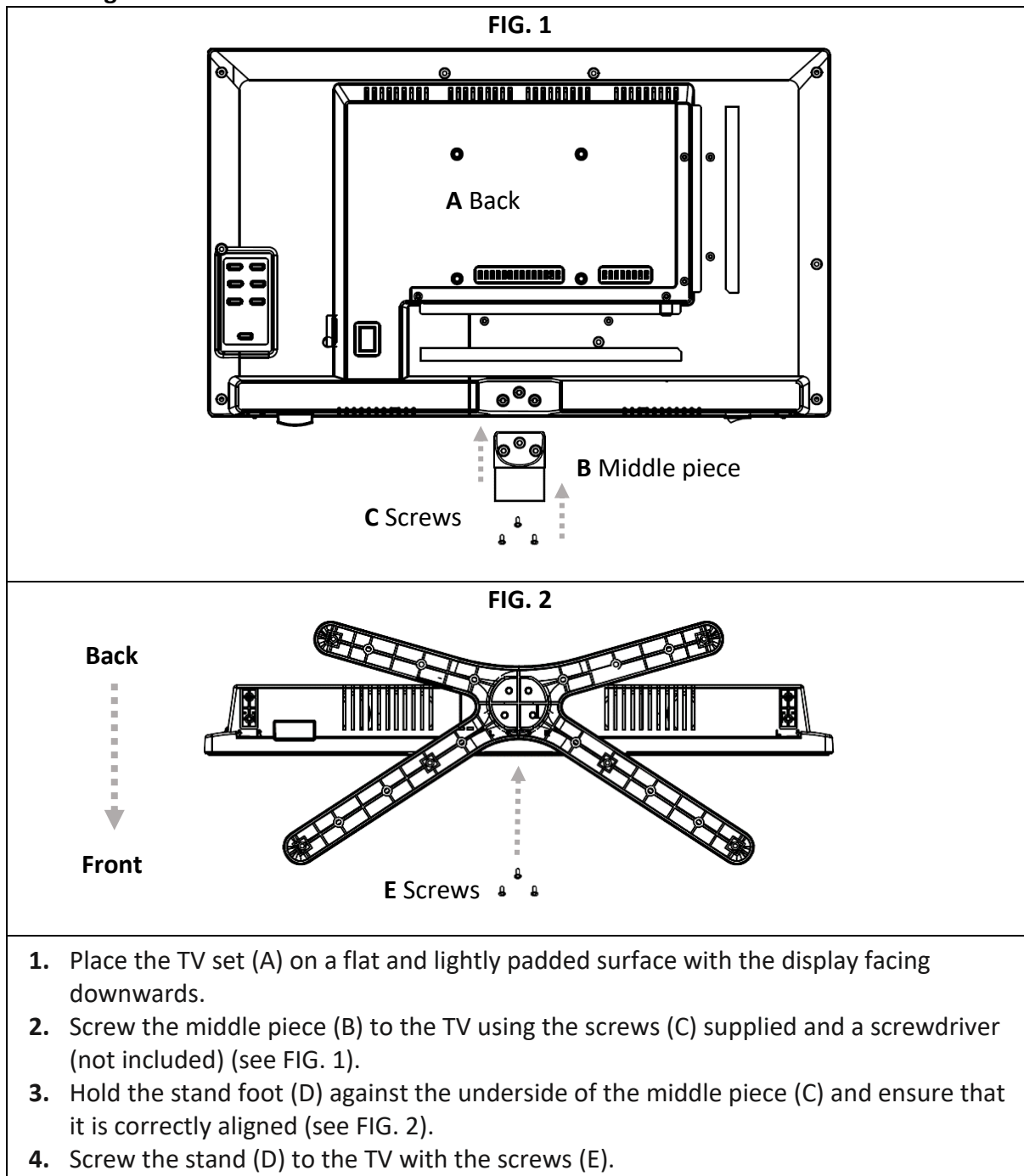

OPERATING KEYS ON THE UNIT

The keys for close-up operation are located on the back of the unit.

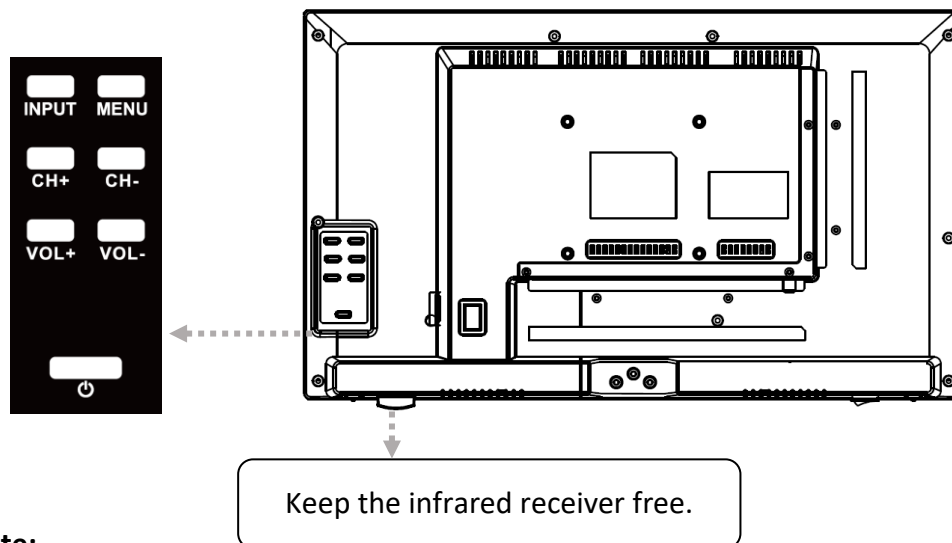

Note:

- Please keep the infrared receiver on the unit clear. Blocking the infrared receiver can lead to connection problems with the remote control.

INPUT	Open the input sources menu.
MENU	Device menu: Open / Close
CH+ CH-	CH+: Next programme CH-: Previous programme
VOL+ VOL-	VOL+: Louder VOL-: Quieter
POWER	Power: On / Off (Standby)

CONNECTIONS ON THE UNIT

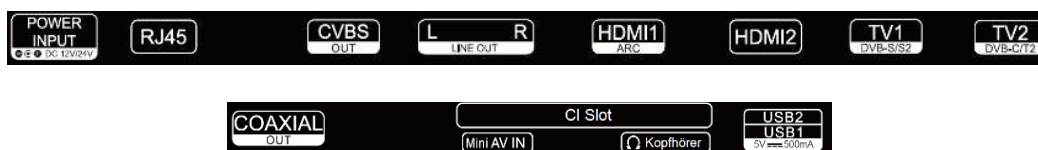







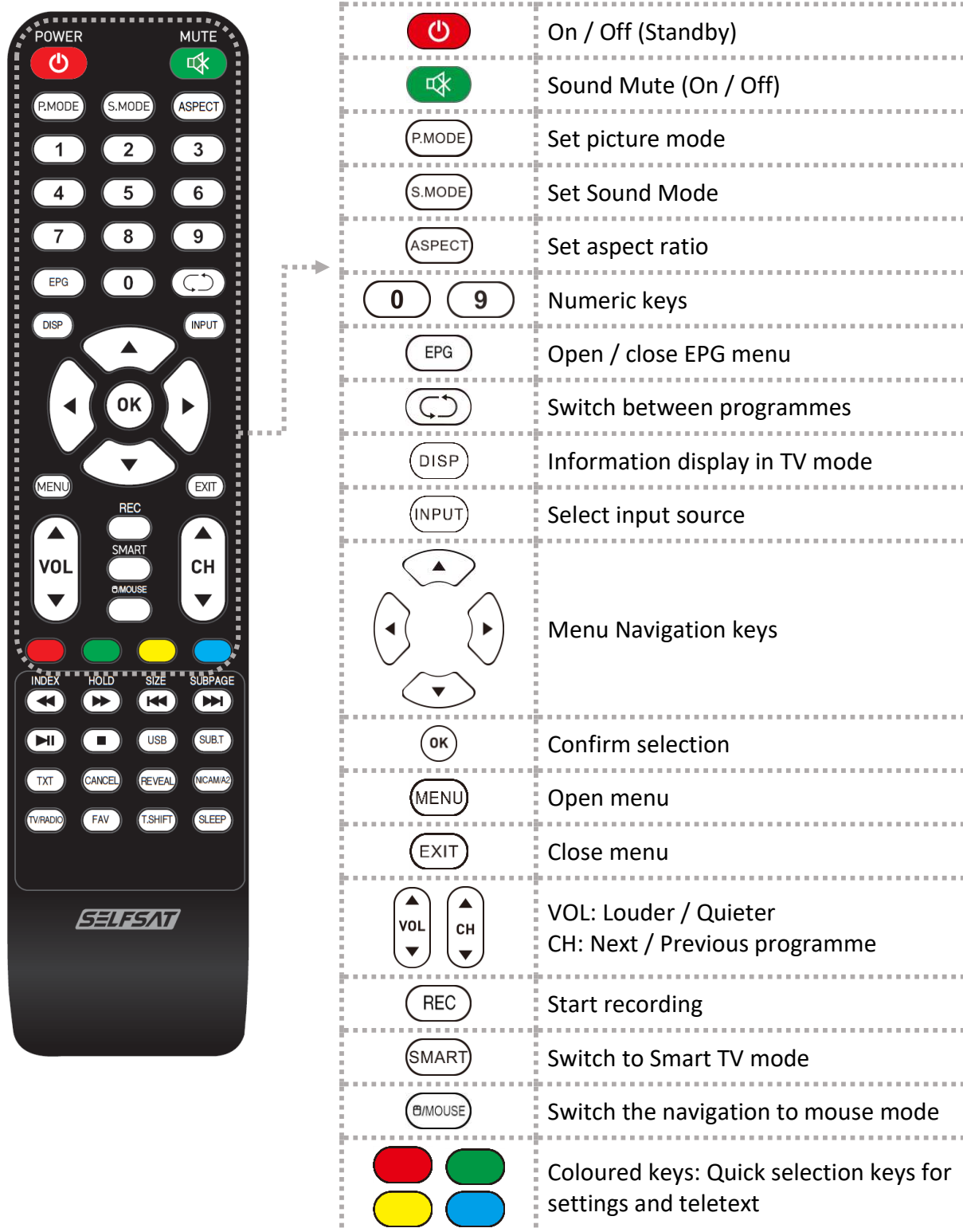

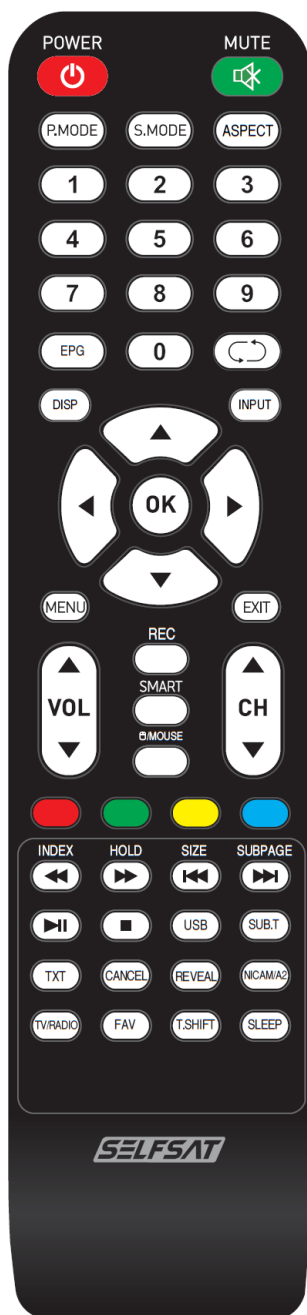











POWER INPUT (DC IN: 12V / 24V)	Mains connection for the power supply unit or the 12V car adapter.
RJ45	Connection for the LAN cable.
CVBS OUT	Only mirrors the TV picture (no sound) from the mini AV input.
L/R LINE OUT	Cinch audio output. For connecting external audio devices.
HDMI 1 (ARC) HDMI 2	Connection for an external HDMI device. e.g. Blu Ray player / soundbar. HDMI 1 is ARC capable.
TV1 (DVB-S/S2) TV2 (DVB-C/T2HD)	TV1: Connection of the satellite antenna. TV2: Connection of the DVB-T antenna or the cable system.
COAXIAL (OUT)	Digital audio output for external audio devices (e.g. amplifiers or soundbars).
CI+SLOT	Slot for CI+ modules for decoding encrypted TV programmes.
MINI AV IN	Connection of external AV devices via adapter (not included) e.g. video recorder
HEADPHONES	3.5mm headphone jack. When used, the internal speakers are muted.
USB (5V 500mA)	2x USB connection for USB sticks and hard disks (max. 1TB).

REMOTE CONTROL

The remote control uses infrared waves (IR). Hold the remote control in the direction of the TV set. If the remote control is out of range or angle, the remote control may not work properly.





	Rewind
	Teletext Index Page
	Fast forward
	Hold Teletext Page
	Previous title
	Adjusting the size of teletext
	Next Title
	Switch through teletext shortcut bar
	Play / Pause
	Stop playback
	The unit switches to USB mode.
	Select subtitles
	Open / close teletext
	Hide teletext
	Show hidden teletext characters
	Select sound track
	Switch between TV / Radio station list
	Open favourites list
	Start T.Shift
	Set sleep timer

COMMON INTERFACE / CI - SLOT

This TV is equipped with a CI+ slot and supports the following digital standards: DVB-T/T2HD, DVB-S/S2 and DVB-C

Common Interface / Slot

The CI slot (CI+) is designed to accept conditional access modules (CAM) and smart cards to access pay TV and other services. Contact your pay TV service provider for more information about modules and subscriptions.

Note:

- Conditional Access Modules and Smart Cards are sold separately.
- Switch off your TV before inserting CI+ modules into the CI slot.
- Then insert the Smart Card into the CI+ module.

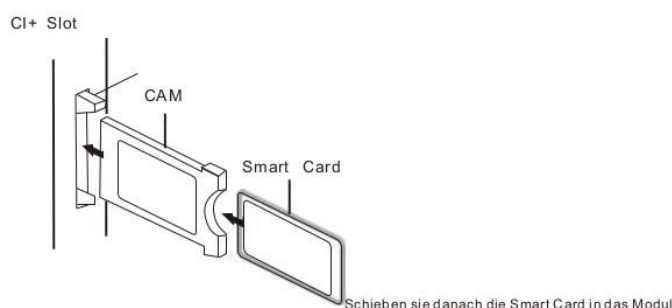

1. Switch on the TV and make sure that DTV is selected as the source.
2. When the CAM is recognised, the following text appears on the screen: "CI module inserted". Wait a few seconds until the card is activated.
3. Now select the desired pay TV channel.
4. Detailed information about the smart card being used is displayed.
5. Press the **[OK]** key to enter the CI menu. Refer to the manual of the module for details on the settings.
6. When the module is removed, the following text is displayed on the screen: "CI module removed".

English	German
CI+ Slot	CI+ Steckplatz
CAM	CAM
Smart Card	Smart Card

PREPARE DEVICE

Check that all necessary cables and connections are ready.









1. Connect the power supply unit or car adapter included in the scope of delivery to the [DC IN 12/24V] input of the unit. Connect the other side of the power supply unit or car adapter to the appropriate power source.
2. Insert the two AAA batteries into the remote control. Make sure that the polarity is correct.

3. Connect your satellite system, cable system or DVB antenna to the [DVB-S2] or [DVB-T2/C] connections.
4. Connect all other external devices (e.g. Blu Ray player etc.) to the appropriate connections on the TV set.

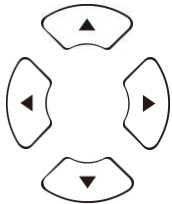
Note:









- Place the TV set on a flat and stable surface.

BASIC OPERATION

	Device On / Off (Standby).
	Input Sources Menu: Open / Close.
	Menu (Up / Down / Left / Right).
	Select or confirm a menu item. Open the channel list.
	Open or close the main menu.
	Menu item back.
	Switch to Smart TV mode
	VOL: Louder / Quieter CH: Next / Previous programme
	Mute Sound (On / Off).





FIRST INSTALLATION

Once you have connected the unit and connected to all units, follow the next steps to perform the initial installation of the unit.

1. Operate the toggle switch on the unit so that it is in the on position.
2. Press the  key to switch on the unit.
3. A menu for setting up the Smart TV will appear on the screen.
4. Press the  key to move to the next menu item.
5. **Language:** Now set the desired menu language. "German" is preset as the default language. Press the  key to continue with the German menu language. Press the  key to adjust the menu language. Then use the  or  key to select the desired menu language. Press the  key to confirm the selection. Press the  key again to move to the next menu item.
6. **Network setting:** Depending on the connection, you can make WLAN settings (wireless) or LAN settings (wired connection) to connect the unit to the Internet. If you

want to connect the unit to the Internet at a later time or not at all, you can simply press the  key to skip the process.

7. Use the following buttons to make the menu settings.























- Press the  key to enter the selection.
- Use the , , ,  keys to navigate in the menu.

LAN connection: Connect the LAN cable from your router to the **[RJ45]** socket of the TV set. The network settings are made automatically (connection status: connected, the IP address is displayed here). Navigate to the menu item **[Next]** and press the  key to go to the next menu item.





Wi-Fi connection: Navigate to the WLAN icon to connect the unit wirelessly to the Internet. The following settings can be made.

- **WI-FI:** In this menu you can switch the WLAN function on/off.
- **IP:** The IP address is displayed here if the unit is connected to a network.
- **Wi-Fi list:** The Wi-Fi networks found are displayed here.

Set Wi-Fi





- 1) Select your wireless network from the Wi-Fi list and press the  button.
 - 2) The menu item **[Password]** is automatically selected.
 - 3) Press the  key to open the keyboard for password entry.
 - 4) Enter your WLAN password. Use the , , ,  keys to select the letters/numbers/characters. Press the  key to confirm the entry. Once you have entered the password, navigate to the  symbol at the bottom right of the keyboard and press the  key. Then navigate to the  symbol and press the  key.
 - 5) After you have successfully entered the password, the unit is connected to the network.
 - 6) Now press the  key to confirm the network settings and to move to the next menu item.
8. **Country:** In this menu item you select the installation location of the unit. "Germany" is preset as the default country. Press the  key to continue with Germany as the country. Press the  key to adjust the country. Then use the , , ,  keys to select the desired country. Press the  key to confirm the selection. Press the  key again to move to the next menu item.
9. Select the "Finish" menu item and press the  key to complete the first installation.
 10. You will now be taken to the Smart TV Home screen.
 11. An overlay (tv-launcher-ru-toptech) appears. Confirm by navigating to "Allow" and pressing the  key.

INPUT SOURCES

1. Press the  key to open the "Input Source Menu".
2. Use the  ,  keys to select the different input sources.
3. Press the  key to confirm the selection.
4. The following connections are available.
ATV, DVB-T, DVB-C, DVB-S, AV, HDMI1 (ARC), HDMI2

ATV	Select this menu item if you have connected an analogue cable system or DVB-T antenna to the connection [DVB-T2/C].
DVB-T (T2HD)	Select this menu item if you have connected a digital DVB-T antenna to the connection [DVB-T2/C].
DVB-C	Select this menu item if you have connected a digital DVB-C cable system to the connection [DVB-T2/C].
DVB-S (S2)	Select this menu item if you have connected a digital DVB-S antenna to the [DVB-S2] connection.
AV	Select this menu item if you have connected an external device (e.g. video recorder) to the [AV OUT] connection. (Mini AV adapter not included).
HDMI 1 (ARC)	Select this menu item if you have connected an external HDMI device (e.g. Blu Ray player) to the [HDMI1 ARC] connection.
HDMI 2	Select this menu item if you have connected an external HDMI device (e.g. Blu Ray player) to the connection [HDMI2].
MEDIA	Switch to USB Media mode.

START STATION SEARCH

1. Press the  button on the remote control.
2. Select the appropriate reception mode and confirm with the  key.
 - **DVB-T**
 - **DVB-C**
 - **DVB-S**
3. Now press the  key and select the menu item [Program]. Then press the  key to enter the menu.
4. Navigate to the menu item [Auto Search] and press the  key.
5. Select the settings according to your TV connection.
 - **Satellite system (DVB-S):** The [Preset Scan] scan mode is recommended here.
 - **DVB-T Antenna (DVB-T):** Please check that you have set the menu item [5V antenna Feedback] to [On]. Set the [Search Type] to [DTV] and the [LCN Option] to [Off].
 - **Cable system (DVB-C):** Set the [Search Type] to [DTV] and the [LCN Option] to [Off].



6. Navigate to [Search] and press the  key.
7. The search begins. The number of DTV / radio and data stations found during the search is displayed.
8. When the search is complete, the TV set displays the first TV channel in the channel list.

Note:

- Switch the [LCN Option] setting to [Off]. Otherwise, the channel list cannot be edited (sorted).







TV-MENU

In the TV menu you can make various settings for image / sound and programme settings. To open the TV menu, you must be in the ATV / DVB-T / DVB-C or DVB-S input source.

1. Press the  key and select one of the following input sources:
ATV / DVB-T / DVB-C / DVB-S
2. Now press the  key to open the TV menu.
3. The following setting options are available in the TV menu.
Image / Sound / Program / Function / Time

IMAGE

In the image menu you can adjust the picture settings to your needs and save them.







1. Press the  key to open the TV menu.
2. Select the Picture menu item with the , , ,  keys.
3. Press the  key to enter the picture menu.
4. The following menu items are available in the Menu screen:

Picture Mode	In picture mode, the following preset picture modes are available. <ul style="list-style-type: none"> • Vivid (Fixed image settings). • Standard (Fixed image settings). • Movie (Fixed image settings). • User (Brightness, contrast and colour can be adjusted).
Brightness	Adjust the brightness. The menu item is only available in Picture Mode: User.
Contrast	Adjust the contrast. The menu item is only available in picture mode: User.
Color	Adjust the colour saturation. The menu item is only available in Picture Mode: User.



Sharpness	Adjust the sharpness of the picture. The menu item is only available in picture mode: User.
Aspect Ratio	Set the aspect ratio based on that of the image content. <ul style="list-style-type: none"> • 16:9 • Zoom 1 • Zoom 2 • Auto • 4:3
HDMI Mode	Set the HDMI mode. <ul style="list-style-type: none"> • Video Mode: Recommended for video playback. • PC-Mode: When a PC is connected and the complete picture is not displayed.
Colour Temperature	Set the colour temperature. <ul style="list-style-type: none"> • Cool: The image is set to bluish. • Normal: The picture is set to neutral. • Warm: The image is set to reddish.
Noise Reduction	Adjust the intensity of the noise reduction. <ul style="list-style-type: none"> • Off: Noise reduction is deactivated. • Low: Smallest noise reduction setting • Medium: Medium noise reduction setting • High: Highest noise reduction setting • Auto: Automatic noise reduction setting.

SOUND

In the sound menu you can adjust the sound settings to your needs and save them.







1. Press the  key to open the TV menu.
2. Select the Sound menu item with the , , ,  keys.
3. Press the  key to enter the Sound menu.
4. The following menu items are available in the Sound menu:

Sound Mode	In sound mode, the following preset sound modes are available. <ul style="list-style-type: none"> • Standard (Fixed sound settings). • Sports (Fixed sound settings). • Movie (Fixed sound settings). • Music (Fixed sound settings). • User (The equaliser can be adjusted manually).
Equaliser	Adjust the 5-band equaliser to your needs. The equaliser is only available in User sound mode.

Balance	<p>Changes the balance between the left and right speakers.</p> <ul style="list-style-type: none"> • 0: Neutral setting • - 1 to -50: Shifts the sound to the left speaker until the right speaker is completely deactivated at -50. • 1 to 50: Shifts the sound to the right speaker until the left speaker is completely deactivated at 50.
Auto Volume	<p>If the setting is "On", the TV set automatically adjusts different volume outputs to the same level.</p> <ul style="list-style-type: none"> • On • Off
Surround	<p>If the setting is set to "On", the unit automatically outputs virtual surround sound.</p> <ul style="list-style-type: none"> • Of • Off
SPDIF Mode	<p>Sets the output format for the digital audio output [COAXIAL OUT] and "Bluetooth".</p> <ul style="list-style-type: none"> • Off • PCM • RAW • Auto
Audio Only	<p>Deactivates the picture to save power, e.g. when listening to a radio station without picture content.</p> <ul style="list-style-type: none"> • On • Off <p>Note: The picture is switched off. The sound continues to play. The picture can be reactivated with all keys</p> <p style="text-align: center;">  </p> <p>except the [] and [] keys to reactivate the picture.</p>

PROGRAMME

In the programme menu you can adjust the programme settings to your needs and save them.

1. Press the [] key and select between:
 - DVB-S
 - DVB-C
 - DVB-T
2. Press the [] key to open the TV menu.
3. Select the menu item Programmes with the [, , , ] keys.

4. Press the  key to enter the programme menu.
5. The following menu items are available in the programmes menu:

DVB-S	
Auto Search	<p>Starts the automatic channel search.</p> <p>Country Select: Select the country according to the installation site.</p> <p>Scan Mode: Select the scan mode.</p> <ul style="list-style-type: none"> • Preset Scan (recommended) • Default • Network • Blind Scan • Fast Scan <p>Operator: Available for the Fast Scan Scan Mode. Select the provider.</p> <p>Satellite: Select the satellite. For Germany Astra 1KR/1L/1M/1N (Astra 19.2°E).</p> <p>Channel Type: Select the channel type.</p> <ul style="list-style-type: none"> • All • Scramble • Free <p>Service Type: Select the service type.</p> <ul style="list-style-type: none"> • All • DTV • Radio <p>LCN Option: Set the LCN option "On" or "Off". If LCN is set to "On", the yellow button in the channel edit menu is disabled. It is recommended to set the option to "Off".</p> <p>Search: Starts the search.</p>
DVBS Manual Search	<p>Starts the manual channel search. The channels are automatically added to the channel list.</p> <p>Satellite: Select the satellite.</p> <p>Transponder: Select the transponder.</p> <p>Channel Type: Select the channel type.</p> <ul style="list-style-type: none"> • All • Scramble • Free <p>Service Type: Select the service type.</p> <ul style="list-style-type: none"> • All • DTV • Radio <p>Search: Starts the search.</p> <p>Signal Quality: Displays the signal quality.</p> <p>Signal Strength Displays the signal strength.</p>

5V Antenna Feedback	Set the 5V supply voltage for external antennas at the [DVB-T2/C] connection "On" or "Off".
Channel Edit	<p>Edit the channel list.</p> <p>Red button: Delete a selected channel.</p> <p>Yellow button: Move a selected channel to the desired position.</p> <p>Blue button: Skips the marked station when switching through.</p> <p>[FAV]: Marks the selected station with a heart. Press the button again to stop favouring the channel.</p> <p>Press the [FAV] key when the menu is closed to open the Favourites list.</p>
DVB-S Channel Export (USB)	Export your configured satellite list as a backup to USB.
DVB-S Channel Import (USB)	Import your satellite list stored on USB.
Satellite Dish Setup (Satellite / Transponder)	<p>Manage the transponders or satellites and adjust the LNB settings.</p> <p>[EPG]: Switch between the satellite and transponder list.</p> <p>Red button: Delete a selected transponder or satellite.</p> <p>Green button: Edit a selected transponder or satellite.</p> <p>Yellow button: Add a new transponder or satellite.</p> <p>Blue button: Start the search on a selected transponder or satellite. The existing channel list is deleted.</p>
Satellite Dish Setup (LNB Settings)	<p>Note:</p> <ul style="list-style-type: none"> Normally, no adjustment needs to be made in the LNB settings. The setting is only recommended for experienced users. Select the desired satellite and press the [] key to enter the LNB setting. <p>LNB Type: Adjust the setting based on your LNB.</p> <p>LNB Power: Set the LNB voltage for horizontal / vertical switching.</p> <ul style="list-style-type: none"> 13V/18V (Default) Off <p>22Khz: Control signal for low / high switching.</p> <ul style="list-style-type: none"> Auto (Default) On Off <p>Unicable Setting: Set the Unicable setting according to your Unicable satellite system.</p>

	<ul style="list-style-type: none"> • IF Freq: Press the [OK] key to open the frequency selection. Press the [OK] key again to edit the frequency. Select the IF (ID) corresponding to your LNB or multi-switch and enter the frequency. • Sat Position: Select Satellite Position: SatA, SatB <p>ToneBurst: Set the toneburst "On" or "Off" according to your satellite system.</p> <p>DISEqC 1.0: Only active if DISEqC 1.1 is switched off. Adjust the setting according to your multi-switch configuration.</p> <p>DISEqC 1.1: Only active if DISEqC 1.0 is switched off. Adjust the setting according to your LNB / multiswitch configuration.</p> <p>DISEqC 1.2: Motor settings. Activates the Limit Settings menu item.</p> <p>Motor Setting: Only active if DISEqC 1.2 is set to "On". Set the position settings for the satellite.</p>
CI Information	Displays information about the inserted CI module and card. Only active if a module is inserted. The module and card are not included in the scope of delivery and must be purchased separately from the reception provider.
Signal Information	Displays reception information of the selected station. Only active when a station has been found.

DVB-T	
Auto Search	<p>Starts the automatic channel search. The channels are automatically added to the channel list.</p> <p>Country Select: Select the country according to the installation site.</p> <p>Search Type: Select the search type.</p> <ul style="list-style-type: none"> • ATV+DTV • DTV (Recommended) <p>LCN Option: Set the LCN option "On" or "Off". It is recommended to set it to "Off", otherwise the yellow button in the "Edit Channel" menu is disabled.</p> <p>Search: Starts the search.</p> <p>Note:</p> <ul style="list-style-type: none"> • Please note that you must switch the option "5V antenna voltage" "On" or "Off" according to the antenna used before the search run.
DVBT Manual Search	<p>Starts the manual channel search. The channels are automatically added to the channel list.</p> <p>Frequency: Displays the frequency of the transmitter.</p>

	<p>Current CH: Select the programme. At the same time, the frequency is adjusted.</p> <p>Search: Starts the search.</p> <p>Signal Quality: Displays the signal quality.</p> <p>Signal Strength: Displays the signal strength.</p>
5V Antenna Feedback	<p>Set the 5V supply voltage for external antennas at the [DVB-T2/C] connection "On" or "Off".</p> <ul style="list-style-type: none"> • Passive antenna = Off • Active antennas = On • Active antennas with own supply = Off
Channel Edit	<p>Edit the channel list.</p> <p>Red button: Delete a selected channel.</p> <p>Yellow button: Move a selected channel to the desired position.</p> <p>Blue button: Skips the marked station when switching through.</p> <p>[FAV]: Marks the selected station with a heart. Press the button again to stop favour ting the channel.</p> <p>Press the [FAV] key when the menu is closed to open the Favourites list.</p>
CI Information	<p>Displays information about the inserted CI module and card. Only active if a module is inserted. The module and card are not included in the scope of delivery and must be purchased separately from the reception provider.</p>
Signal Information	<p>Displays reception information of the selected station. Only active when a station has been found.</p>

DVB-C	
Auto Search	<p>Starts the automatic channel search. The channels are automatically added to the channel list.</p> <p>Country Select: Select the country according to the installation site.</p> <p>Scan Mode: Select the scan mode.</p> <ul style="list-style-type: none"> • Full Scan • Network • Advance <p>Search Type: Select the search type.</p> <ul style="list-style-type: none"> • ATV+DTV • DTV <p>Frequency: Only available for Network and Advanced Scan.</p> <ul style="list-style-type: none"> • Auto • Manual selection

	<p>Network ID: Only available for Network and Advanced Scan.</p> <ul style="list-style-type: none"> • Auto • Manual selection <p>LCN-Option: Set the LCN option "On" or "Off". It is recommended to set it to "Off", otherwise the yellow button in the "Edit Channel" menu is disabled.</p> <p>Search: Starts the search.</p>
DVBC Manual Search	<p>Starts the manual channel search. The channels are appended to the channel list.</p> <p>Frequency: Set the frequency.</p> <p>SymbolRate: Is fixed to Auto.</p> <p>Search: Starts the search.</p> <p>Signal Quality: Displays the signal quality.</p> <p>Signal Strength: Displays the signal strength.</p>
5V Antenna Feedback	<p>Set the 5V supply voltage for external antennas at the [DVB-T2/C] connection "On" or "Off".</p>
Channel Edit	<p>Edit the channel list.</p> <p>Red button: Delete a selected channel.</p> <p>Yellow button: Move a selected channel to the desired position.</p> <p>Blue button: Skips the marked station when switching through.</p> <p>[FAV]: Marks the selected station with a heart. Press the button again to stop favouring the channel.</p> <p>Press the [FAV] key when the menu is closed to open the Favourites list.</p>
CI Information	<p>Displays information about the inserted CI module and card. Only active if a module is inserted. The module and card are not included in the scope of delivery and must be purchased separately from the reception provider.</p>
Signal Information	<p>Displays reception information of the selected station. Only active when a station has been found.</p>

FUNCTION

In the function menu you can adjust and save various general settings to suit your needs.







1. Press the [MENU] key to open the TV menu.
2. Select the "Function" menu item with the [▲, ▼, ◀, ▶] keys.
3. Press the [OK] key to enter the "Function" menu.
4. The following menu items are available in the "Function" menu:

OSD Time	Set the time after which the menu display is closed when there is no operation.
Lock	For more information, see the item "Lock" in these operating instructions.
CEC	<p>Set the HDMI CEC settings. The option only applies to devices connected to the [HDMI1 ARC] and [HDMI2] connections.</p> <p>CEC: Activates the CEC setting and the operation of other compatible devices with the TV remote control.</p> <p>Auto Standby: Switches off the connected device when the TV set is switched off.</p> <p>Auto Power On: Switches on connected devices when the TV set is switched on.</p> <p>ARC: Transmits the audio signal to externally connected devices (e.g. sound bars) via the [HDMI1 ARC] connection.</p> <p>Device List: Displays the devices connected to [HDMI1] and [HDMI2].</p>
PVR List	<p>Manage the saved recordings.</p> <p>Red button: Deletes the selected recording.</p> <p>Playback window mode: Select a recording and press the [OK] key to start playback.</p> <p>Full screen playback: Press the [OK] key to start playback. Press the [▶] key to select the window and then press the [OK] key. The playback now changes to full screen playback. Press the [■] key to stop playback.</p>
PVR Option	<p>Set the settings for the recordings.</p> <p>Select Disk: Select the recording medium.</p> <p>Time Shift Size: Set the maximum size of the time shift file.</p> <p>Format Disk: Prepare the USB storage device for recording. Please note that when formatting the USB storage medium, all stored files will be deleted.</p> <p>Speed Check: Test the speed of the USB storage device.</p>
Blue Screen	<p>Set the background picture for the signal sources when there is no signal.</p> <ul style="list-style-type: none"> • On: Blue background • Off: Black background
Teletext Language	Select the teletext language.
Audio Language Setting	<p>Select the audio language of the selected TV channel.</p> <p>Can also be selected via the [NICAM/A2] key. The selection</p>

	depends on the available audio track from the TV programme.
Audio Language	Set the Preferred Audio Language to be selected automatically.
Second Audio Language	Set the Secondary Audio Language to be selected automatically.
Subtitle Language Setting	Select the subtitle of the selected TV channel. Can also be selected via the  key. The selection depends on the available subtitles from the TV programme.
Subtitle Language	Set the Preferred Subtitle Language to be selected automatically.
Second Subtitle Language	Set the Secondary Subtitle Language to be selected automatically.
H.O.H	This option is for people with a hearing impairment. When "On" subtitle are activated automatically when available.
Reset	This menu item resets all settings (picture/sound) to the factory settings and the set switches off and restarts. The channel list and LNB settings are not reset.

TIME









In the "Time" menu you can adjust and save time settings according to your needs.

1. Press the  key to open the TV menu.
2. Select the menu item "Time" with the , , ,  keys.
3. Press the  key to enter the "time" menu.
4. The following menu items are available in the "Time" menu:

Date	Displays the date. Cannot be set manually. Is set via the TV signal.
Current Time	Displays the time. Cannot be set manually. Is set via the TV signal.
Sleep Timer	Set a time after which the unit should automatically switch to standby mode. Can also be set via the  key.
Auto Standby	Set the time after which the unit should automatically switch to standby mode when there is no operation (default is 4 hours).

LOCK

In the LOCK menu, you can adjust and save lock and hotel mode settings to suit your needs.

1. Press the  key to open the TV menu.
2. Select the menu item "Function" with the , , ,  keys.
3. Press the  key to enter the "Function" menu.
4. Now navigate to "LOCK" and press the  key.
5. A password prompt appears. Enter the default password "0000". Press the  key to interrupt the password prompt.
6. The following menu items are available in the "LOCK" menu:

System Lock	<p>Set the system lock to "On" to gain access to the following menu items.</p> <ul style="list-style-type: none"> • Parental Control • Channel Lock • Set Password
Parental Control	<p>Set a value for the protection of minors. TV content harmful to minors is secured with a password (only if supported by the TV channel).</p>
Channel Lock	<p>Lock individual TV channels. The channels are secured by entering a password. A close symbol indicates that the channel is locked.</p>
Set Password	<p>Here you can set a new password. Please make a good note of the new password. The default password is: 0000</p>
Hotel	<p>Hotel Mode: Various hotel mode settings can be made here.</p> <ul style="list-style-type: none"> • Hotel Mode: Set the hotel mode "On" or "Off". A password prompt appears. • Key Lock: Set the close control lock on the unit "On" or "Off". • Menu Lock: Set the menu lock "On" or "Off". If the menu lock is activated, a password prompt appears when the  key is pressed. • Scan Lock: Set the search lock "On" or "Off". If the search lock is set to "On", the menu item "Automatic search" is locked. • Input Lock: Set the menu item Lock Source "On" or "Off" to lock desired input sources. The current input source cannot be locked. • Default Source: Select an input source with which the unit is to start.

	<ul style="list-style-type: none"> • Channel Type: Select the channel type. Only active if ATV, DVB-T, DVB-C or DVB-S is selected as the default source and there are channels in the channel list. • Default Channel: Select the channel with which the unit is to start. Only active if ATV, DVB-T, DVB-C or DVB-S is selected as the default source and there are channels in the channel list. • Max Volume: Set the maximum volume level that the user can set. • Default Volume: Set the volume at which the unit is to start. • Import: Import the exported hotel mode settings and channel list. • Export: Export the hotel mode settings and the channel list. • Language: Set the default menu language. • Aspect Ratio: Set the default aspect ratio. • Restore: Resets the hotel mode to the default setting.
--	---

EPG

1. Press the [EPG] button to open or close the EPG menu.
2. Use the following buttons to operate the EPG menu.

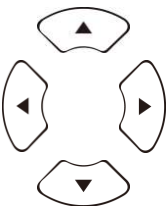
	Open / close EPG menu.
	In the Navigate menu.
Red button	Programme a USB recording.
Yellow button	Displays the programmed recordings.
Blue button	Set up a reminder for a programme.

USB RECORDING PROGRAMMING

1. Insert an empty USB stick or a hard disk (max. 1 TB) into the USB socket of the unit. Please note that the USB mass storage device must be formatted FAT32.
2. Press the [MENU] key and navigate to "Function".
3. Press the [OK] key and select the menu item "PVR option".
4. Press the [OK] button to open the menu.

5. Under the menu item "Select Disk", select the USB memory on which the recordings are to be saved.
6. Then go to "Format Disk" so that the USB memory is converted to the correct format.
Note:
 - Formatting deletes all data from the USB memory.
7. Now the USB memory is ready for recording.

Start recording

There are two ways to start a recording.

Instant recording:

Press the [REC] key on the remote control and the recording starts.

Press the [■] key to stop recording.

EPG recording

Press the [EPG] key to programme a recording. Press the [red] button to programme the recording.

SMART TV

In Smart TV mode, various Internet-based content and apps are available to you.





1. Press the [SMART] button to switch to the Smart TV Home page.
2. In the Smart TV area there are various settings and categories:

Home	<p>Certified Fresh Movies: Displays currently popular films.</p> <p>Functional Zone: The following functions are available:</p> <ul style="list-style-type: none"> • Source: Displays the input sources. Can also be displayed via the [INPUT] key. • Media: Opens the media menu for USB playback. Picture / Music / Video • Recently: Displays the most recently opened apps. • My Apps: Displays the installed apps. <p>Eshare: Set up your smartphone to operate the TV set. Download the "Eshare" app on your Android or Apple smartphone and scan the QR code on the TV screen to connect the devices. Please note that the devices must be on the same network.</p> <p>Charts: Displays the most popular apps.</p> <p>Important: Use the Appstore in the "Charts" section to download the apps. Here you will find apps optimised for the TV set.</p>
Video	Displays various film-based content.

Kids	Displays various child-based content.
Music	Displays various music-based content.
Sports	Displays various sports-based content.
Education	Displays various education-based content.

SMART TV SETTINGS

In the "Smart TV settings menu" you can adjust and save various device-related settings to suit your needs.

1. Navigate with the keys [, , , ,] to the " Gear wheel " symbol in the top line on the screen.
2. Now press the [,] key to open the Smart TV menu.
3. The following settings are available in the menu.

General Settings	
Network & Internet	<p>Wi-Fi: Activate "On" or deactivate "Off" the WLAN function.</p> <p>Available networks: Displays available Wi-Fi networks.</p> <p>Other options:</p> <ul style="list-style-type: none"> • Add new network: Manually add a new network. • Scanning always available: Set whether apps and Google services should search for networks even when the WLAN is deactivated. <p>Ethernet</p> <p>Proxy settings: Set up the proxy settings Manually. Recommended for experienced users only.</p> <p>IP settings: Correct the IP settings Manually. Recommended for experienced users only.</p>
Accounts & Sign In	Check your accounts or log in to apps.
Apps	In this menu you can view and manage all installed apps and set permissions.
Device Preferences	<p>In this menu you can make general settings for the Android operating system.</p> <p>Info: In this menu you will find information such as device name, status, version, etc.</p> <p>System update: In this menu you can determine whether updates are to be carried out automatically or check whether an update is available.</p> <p>Date & time: Set the following items:</p> <ul style="list-style-type: none"> • Automatic date & time: Set whether the time is to be updated via the "Network" or via the "TV tuner". Set the option to "Off" to set the time and date manually.

	<ul style="list-style-type: none"> • Set time zone: Set the time zone based on the installation location. • Use 24-hour format: Set whether the time is to be displayed in 24-hour format "On" or in 12-hour format "Off". <p>Language: Set the menu language. Available are: English, German, Spanish, French, Dutch, etc.</p> <p>Keyboard: Here you can set various settings for the menu keyboard that appears.</p> <p>Sound: Set the system sounds "On" or "Off".</p> <p>Storage: In this menu you can see the existing and available memory and manage it (delete apps).</p> <p>Google: In this menu you can set the Google Assistant.</p> <p>Reset: Reset the unit to the factory settings. All settings are deleted. The unit restarts and is then in the initial installation.</p>
Bluetooth	<p>In this menu you can pair an external Bluetooth device (e.g. Bluetooth speaker) with the TV set in order to transmit the TV sound to another device.</p> <ol style="list-style-type: none"> 1. As soon as you open the menu and the device is not yet connected to a Bluetooth device, the Bluetooth search begins automatically. 2. The found Bluetooth devices are displayed. Select the desired device and press the [OK] button. <ul style="list-style-type: none"> • If the unit is connected to a Bluetooth device, "Paired/Connected" is displayed under the Bluetooth device. • Click on the paired device to manage it (change name / unpair). 3. The following options are available under the Add Accessories menu item: <p>Bluetooth: Set the Bluetooth function "On" or "Off".</p> <p>Bluetooth and speaker output together: Set whether TV and Bluetooth sound should be output simultaneously.</p> <ul style="list-style-type: none"> • On: TV and Bluetooth sound are output. • Off: Bluetooth sound is output. TV speakers are muted.

MIRROR SMARTPHONE

To mirror a smartphone on the TV set, please proceed as follows.

1. Press the **[SMART]** key.
2. Navigate to "Functional Zone" and select "My Apps".
3. The following apps are available:

<p style="text-align: center;">IMirror</p>	<p>IMirror is an app for mirroring Apple smartphones and tablets on the TV set.</p> <ol style="list-style-type: none"> 1. Start the app on the TV set and start the "Airplay" function on your Apple smartphone / tablet. 2. Search for the TV set on the smartphone and select it. 3. The devices are then connected and the smartphone display is shown on the TV set. <p>Note:</p> <ul style="list-style-type: none"> • The mobile device must be in the same network as the TV set.
<p style="text-align: center;">Wi-Fi Display Sink</p>	<p>Wi-Fi Display Sink is an app to mirror Android smartphones and tablets to the TV set.</p> <ol style="list-style-type: none"> 1. Start the app on the TV set and start the "Smart View" function on your Android smartphone / tablet. 2. Search for the TV set on the smartphone and select it. 3. The devices are then connected and the smartphone display is shown on the TV set. <p>Note:</p> <ul style="list-style-type: none"> • The devices do not have to be in the same network if WLAN is directly supported by your Android device.

TECHNICAL DATA USB CONNECTION

USB output voltage	5V / 500mA (not suitable for charging external devices)
USB stick	Max. 1TB
USB hard disk	Max. 1TB
Formatting	FAT / FAT32 and NTFS (NTFS not for recording)

MEDIA	FORMAT	CODEC		Note
		VIDEO	AUDIO	
Movie	avi	MJPEG	MP3, WMA, AAC, PCM	Max. Resolution: 1280x720 Max. Frame rate: 60fps Max. Data rate: 20Mbps
		Xvid, MPEG-4, H-265, WMV9/VC-1		
	.mp4 MPEG	MPEG-2, MPEG-4, H265, Xvid, MJPEG	MP3, AAC, PCM	Max. Resolution: 1920x1080 Max. Frame rate: 60fps Max. Data rate: 150Mbps
	.ts .trp	MPEG-1, MPEG-2, H.265, VC-1	MP1, MP2, MP3, AAC	
	.mpg .mpeg	MPEG-1, MPEG-2	MP1, MP2, MP3, AAC, PCM	
	.mov	MPEG-4, H.265, MJPEG	AAC, PCM	
	.dat	MPEG-1	MP2, MPEG	
	.vob	MPEG-2	MP1, MP2, MP3, PCM	
	.rm .rmvb	RV30, RV40	AAC, COOK	Max. Resolution: 1920x1080
Picture	.jpg			Max. Resolution: 13986x4000
	.jpeg			Max. Resolution: 3648x2736 Pixel depth: 8 / 24 / 32 Bit
	bmp			
	.png			Max. Resolution: 3648x2736
Music	MP3	MP3		
	AAC	MPEG2 AAC (LC) MPEG4 AAC LC		
	WMA	WMAV7 / V8 / V9		

Errors and technical modifications excepted.

SIMPLE TROUBLESHOOTING

If the screen fails or there is a sharp drop in performance, check the TV using the following instructions: Also check connected devices to find the source of the fault. If the screen still does not work as expected, contact customer support.

No power

- Check that the mains adapter or the car adapter is connected to the TV set.
- Check that the toggle switch is in the on position.

No picture or no sound

- Check whether the mains adapter or the car adapter is connected to the TV set.
- Check the picture and sound settings.
- Check whether the antenna / cable system / satellite antenna is connected correctly.
- Change to another programme.
- Check that the connected devices (e.g. receiver) are connected correctly.

Poor picture quality

- Check that the antenna cable is connected correctly.
- Check the manual TV tuning of the TV channel.
- Change the picture settings: Brightness, colour, sharpness, contrast and hue. Make sure that the TV is not located near other electrical appliances that could cause radio frequency interference.

No colour

- Adjust the colour settings.
- Check that the selected programme is broadcast in colour.
- Make sure that the channel is tuned correctly.

The TV does not respond to the remote control

- Make sure there are no obstacles between the remote control and the TV.
- Make sure the remote control is within reach.
- Make sure that the batteries in the remote control are not dead.

No Internet content will be played back

- Check in the network settings whether the TV set is connected to your router.
- Check the settings of your router.

This TV is intended for household use and is classified as harmless with regard to electromagnetic waves. Therefore, you can use the unit in any location, including residential areas.

DATA SHEET

Device type	SMART LED TV 1222	SMART LED TV 1224
Manufacturer	SELSAT	
Energy efficiency class (standard SD)	F	
Power consumption "On" (default SD)	20W	22W
Power consumption "Off" / Standby	<0,5W	
Power consumption "networked standby"	<0,5W	
Type of electric display	LCD / LED (Class 1)	
Aspect ratio	16:9	
Screen resolution (pixels)	1920 x 1080	
Screen diagonal (cm / inch)	55cm / 22 inch	60cm / 24 inch
Visible screen area	12,8dm ²	15,6dm ²
Refresh rate / response time	60Hz / 5ms	60Hz / 8,5ms
Power supply unit:	Input voltage	AC: 100-240V~50/60Hz
Type of power supply	Output voltage	DC: 12V 3A
Input voltage unit	12V 3A / 24V 1,5A	
Average annual consumption (kWh/1000h)	20kWh/1000h	22kWh/1000h
Contrast	4000:1	3000:1
Brightness (cd/m²)	220cd/m ²	
Colours	16.7Mio Colours	
Viewing angle	V: 178° / H: 178°	
TV function	TV Standard	BG, DK, I, L/L
	CH (ATV / DVB-T/C/S)	100 / 1000 / 5000
	Teletext (ATV / DTV)	1000 / 1000
Connections	Power Input (DC 12V / 24V)	1
	RJ45	1
	CVBS (OUT)	1
	L/R (LINE OUT)	1
	HMDI 1 (ARC)	1
	HDMI 2	1
	TV 1 (DVB-S/S2)	1
	TV 2 (DVB-C/T2)	1
	COAXIAL (OUT)	1
	CI+ SLOT	1
	MINI AV (IN)	1
	HEADPHONES (3.5mm)	1
	USB (5V / 500mA)	2
WLAN / BLUETOOTH	WLAN: 802.11b/g/n 2,4 ~ 2,5 GHz Bluetooth: V.4.2 2,4GHz	
Android version	Version 9.0	
OSD language	English / German / French etc.	
AUDIO output	2x 5W	
Weight (unit incl. foot)	2,9Kg	3,2Kg
Weight complete	4,3Kg	4,6Kg
MAXIMUM power consumption	36W	
Peak luminance ratio in %	<75%	
Mercury content in mg / lead contained	0,0mg / No	
VESA	100 x 100	
Dimensions with TV stand: (W/D/H) mm	501 x 46 x 296	551 x 46 x 326
Dimensions with foot: (W/D/H) mm	501 x 169 x 351	551 x 169 x 379

Design and specifications are subject to change without notice.

INFORMATION ON STORAGE AND OPERATION

Humidity Storage and Operation	< 80%
Storage temperature	-10°C to +60°C
Use temperature	0°C to 40°C

SIMPLIFIED EU DECLARATION OF CONFORMITY

Satco Europe GmbH hereby declares that the SMART LED TV 1222 and SMART LED TV 1224 comply with the CE and UKCA Directives of the EU and the United Kingdom (2014/53/EU).

The full text of the EU and UKCA Declaration of Conformity can be obtained from the following web address.

<https://selfsat-service.de/ce-documents>

We hope you enjoy using the appliance.

Your Satco Europe Team



DISPOSAL INSTRUCTIONS



This symbol on the product or in the instructions means that the appliance, electrical and electronic equipment and batteries must be disposed of separately from your household waste at the end of their working life. There are separate collection systems for recycling in the EU. For more information, please contact your local authority or your dealer.

BATTERY DISPOSAL INSTRUCTIONS

BATTERIES AND RECHARGEABLE BATTERIES MUST NOT BE DISPOSED OF WITH HOUSEHOLD WASTE! NON-PROFESSIONAL DISPOSAL OF BATTERIES AND ACCUMULATORS CAUSES ENVIRONMENTAL POLLUTION / DAMAGE.

EVERY CONSUMER IS LEGALLY OBLIGED TO DISPOSE OF BATTERIES AND ACCUMULATORS AT THE END OF THEIR LIFE CYCLE AT SUITABLE COLLECTION POINTS, FOR EXAMPLE, IN HIS OR HER MUNICIPALITY/BOROUGH OR AT RETAIL OUTLETS.

DROP-OFF AT COLLECTION POINTS IS FREE OF CHARGE. BY HANDING IN BATTERIES AND ACCUMULATORS AT COLLECTION POINTS, THEY ARE RECYCLED AND THUS DISPOSED OF IN AN ENVIRONMENTALLY FRIENDLY WAY.

DISPOSING OF BATTERIES AND ACCUMULATORS IN HOUSEHOLD WASTE DOES NOT ENSURE ENVIRONMENTALLY FRIENDLY DISPOSAL AND MAY CAUSE DAMAGE TO THE ENVIRONMENT.

BATTERIES AND RECHARGEABLE BATTERIES MUST BE REMOVED FROM THE APPLIANCE BEFORE DISPOSAL. PLEASE RETURN ONLY IN DISCHARGED CONDITION!

*) MARKED WITH:

CD = CADMIUM,

HG = MERCURY,

PB = LEAD

HDMI INFORMATION

THE TERMS HDMI AND HDMI HIGH-DEFINITION MULTIMEDIA INTERFACE AND THE HDMI LOGO ARE TRADEMARKS OR REGISTERED TRADEMARKS OF HDMI LICENSING LLC IN THE UNITED STATES AND OTHER COUNTRIES.

ENERGY LABEL

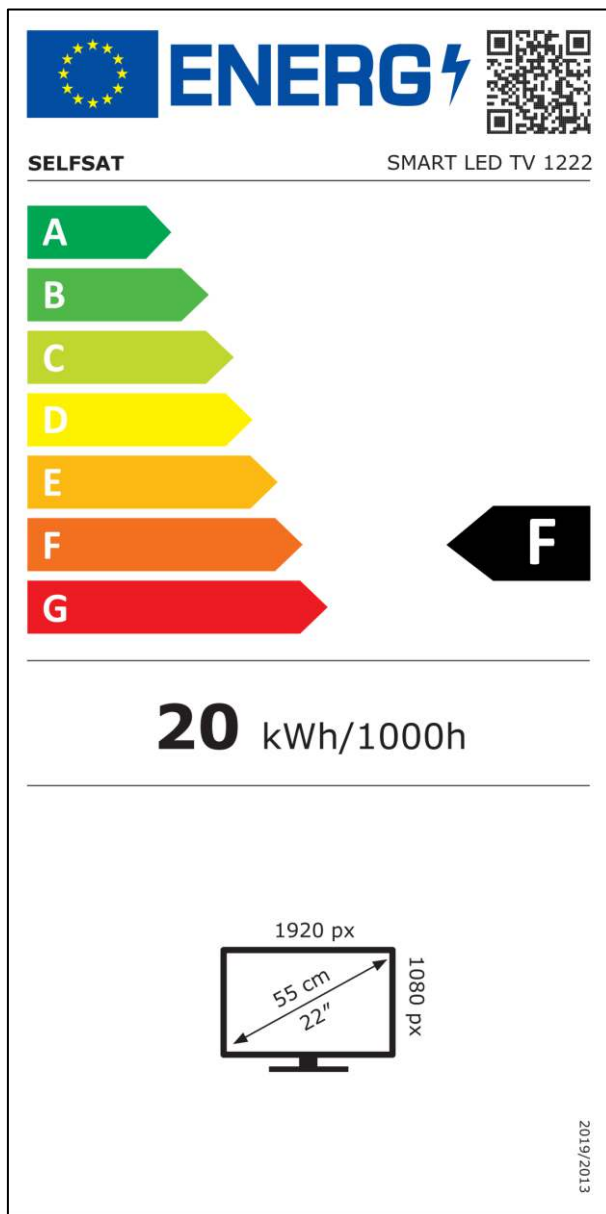



SELSAT

SMART LED TV 1224



22 kWh/1000h

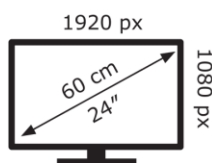

2019/2013

WARRANTY



Dear Customer,

Thank you for choosing one of our products. Our products undergo a precise quality control in the course of production.

Should one of our devices nevertheless give you cause for complaint, or if you have questions about one of our devices, please feel free to call our customer support.

We give a warranty of 36 months on TV sets.

Outside of the warranty, we offer you a repair at a charge according to a cost estimate. Please contact our customer support before sending in the device.

The warranty covers material and manufacturing defects. During the warranty period, your device will be repaired or replaced. Unfortunately, Satco Europe GmbH cannot refund the purchase price. Excluded from the warranty are damages caused by improper use, by the use of third-party accessories, damage caused by falling, dust, water and signs of wear (e.g. scratches, optical wear) caused by the customer or third-party influences.

To make a warranty claim, send the unit with all accessories, a copy of the invoice and a description of the fault to the address below. Unfortunately, no warranty can be considered for devices that are not accompanied by a proof of purchase. Please do not forget to include your complete address, a telephone number / e-mail address for any queries.

Shipping to us takes place at your own expense. Unfree parcels cannot be accepted and will be returned to the sender.

Please pack the unit securely for transport. Satco Europe GmbH accepts no liability for damage incurred in transit to us. After receiving your shipment, we will process your device as quickly as possible and return it to you.

Please contact our customer support or your specialist dealer before sending in your unit, as many problems can also be solved over the phone.

Satco Europ GmbH
Waidhauser Str. 3
D-92648 Vohenstrauß
www.selfsat-service.de

info@satco-europe.de
Phone: +49 9651 / 924248 - 0
Mon. - Fri.: 09:00 – 17:00 Uhr