

# BETRIEBSANLEITUNG

## Pumpe

Gartenpumpe JET 3600  
Hauswasserwerk HW 3600  
Hauswasserautomat HWA 3600

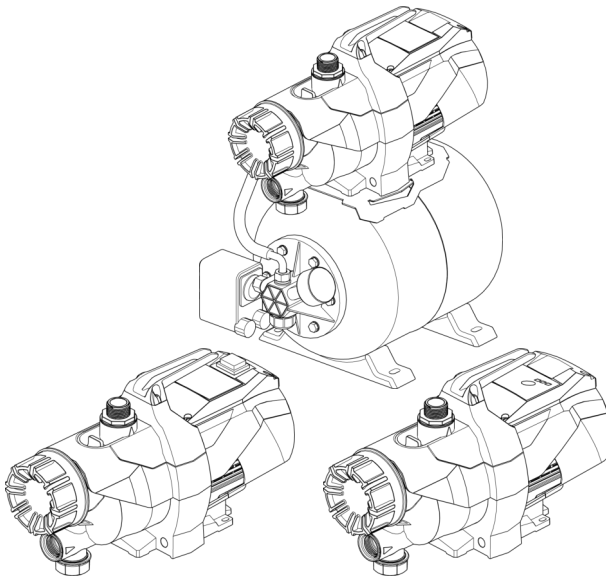

DE
GB
NL
FR
ES
IT
SI
HR
PL
CZ
SK
HU
DK
SE
NO
FI
EE
LT
LV
RU
UA
TR



**Inhaltsverzeichnis**

Deutsch .....	6
English .....	16
Nederlands .....	25
Français .....	35
Español .....	45
Italiano .....	55
Slovenščina .....	65
Hrvatski .....	74
Polski .....	83
Česky .....	93
Slovenská .....	102
Magyarul .....	112
Dansk .....	122
Svensk .....	131
Norsk .....	140
Suomi .....	149
Eesti .....	158
Lietuvių .....	167
Latviešu .....	177
Русский .....	187
Україна .....	198
Türkçe .....	208

© 2019

AL-KO KOBER GROUP Kötz, Germany

This documentation or excerpts therefrom may not be reproduced or disclosed to third parties without the express permission of the AL-KO KOBER GROUP.

01

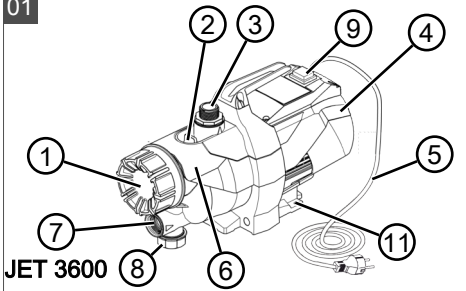

JET 3600

02

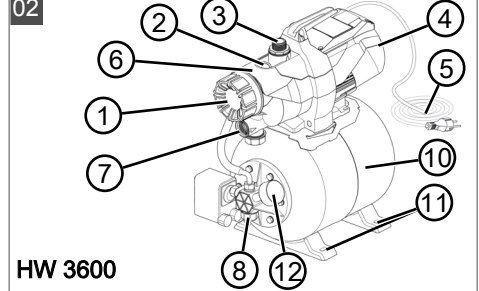

HW 3600

03

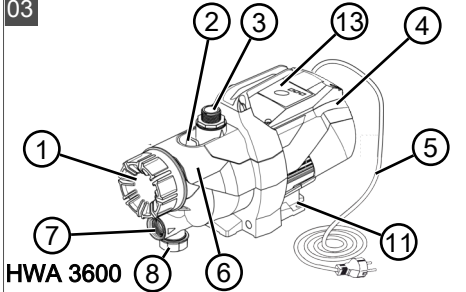

HWA 3600

04

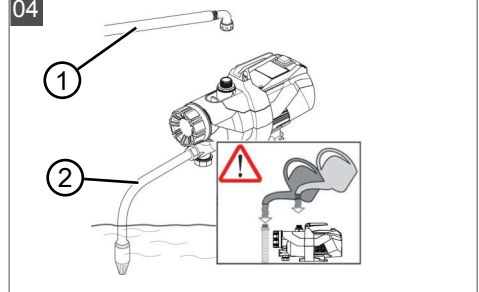

05

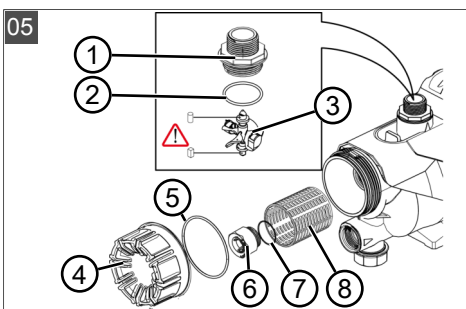

06

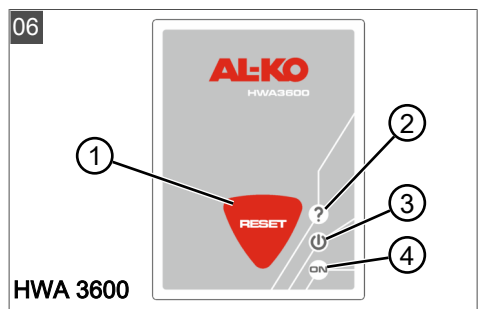

HWA 3600

07

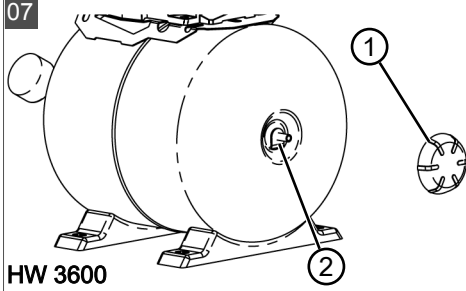





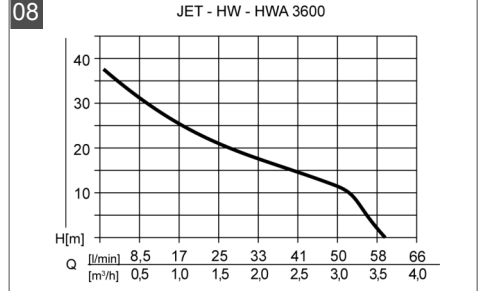









HW 3600

08





	<b>JET 3600</b> (Art. Nr. 113797)	<b>HW 3600</b> (Art. Nr. 113798)	<b>HWA 3600</b> (Art. Nr. 113799)
	850 W	850 W	850 W
	230 V AC/50 Hz	230 V AC/50 Hz	230 V AC/50 Hz
	X 4	X 4	X 4
	77 dB (A)	77 dB (A)	77 dB (A)
	8 m	8 m	8 m
	38 m / 3,8 bar	38 m / 3,8 bar	38 m / 3,8 bar
	3600 l/h	3600 l/h	3600 l/h
	35 °C	35 °C	35 °C
	-	1,5 / 2,8 bar	1,5 / 3,8 bar
	1"	1"	1"
	8,0 kg	12,7 kg	8,1 kg
	1	1	1
	-	17 l	-



## ORIGINAL-BETRIEBSANLEITUNG

## Inhaltsverzeichnis

1	Zu dieser Betriebsanleitung .....	6	9	Hilfe bei Störungen .....	13
1.1	Zeichenerklärungen und Signalwörter .....	6	10	Lagerung .....	14
2	Produktbeschreibung .....	7	11	Entsorgung .....	14
2.1	Lieferumfang .....	7	12	Kundendienst/Service .....	14
2.2	Produktübersicht (01 - 03) .....	7	13	Garantie .....	15
2.3	Funktion .....	7			
2.4	Sicherheits- und Schutzeinrichtung .....	7			
2.5	Trockenlaufschutz (HWA 3600) .....	7			
2.6	Drucksensor (HWA 3600) .....	7			
2.7	LED-Anzeige (HWA 3600) .....	7			
2.8	Bestimmungsgemäße Verwendung .....	7			
2.9	Möglicher Fehlgebrauch .....	8			
3	Sicherheitshinweise .....	8			
3.1	Allgemeine Sicherheitshinweise .....	8			
3.2	Elektrische Sicherheit .....	9			
4	Montage .....	9			
4.1	Pumpe aufstellen .....	9			
4.2	Saugleitung anschließen .....	10			
4.3	Druckleitung montieren .....	10			
5	Inbetriebnahme .....	10			
5.1	Pumpe befüllen .....	10			
5.2	Luftdruck im Vorratsbehälter prüfen (HW 3600) .....	10			
6	Bedienung .....	10			
6.1	Pumpe einschalten .....	10			
6.2	Pumpe ausschalten .....	11			
6.3	Sondermodus (06) .....	11			
7	LED-Anzeigen (HWA 3600) .....	12			
8	Wartung und Pflege .....	12			
8.1	Luftdruck im Vorratsbehälter prüfen (HW 3600) .....	12			
8.2	Pumpe spülen .....	12			
8.3	Filter reinigen .....	12			
8.4	Rückschlagventil reinigen .....	12			
8.5	Durchflussmesser reinigen (HWA 3600) .....	12			
8.6	Verstopfung beseitigen .....	12			

**1 ZU DIESER BETRIEBSANLEITUNG**

- Bei der deutschen Version handelt es sich um die Original-Betriebsanleitung. Alle weiteren Sprachversionen sind Übersetzungen der Original-Betriebsanleitung.
- Lesen Sie unbedingt vor der Inbetriebnahme diese Betriebsanleitung sorgfältig durch. Dies ist die Voraussetzung für sicheres Arbeiten und störungsfreie Handhabung.
- Bewahren Sie diese Betriebsanleitung immer so auf, dass Sie darin nachlesen können, wenn Sie eine Information zum Gerät benötigen.
- Geben Sie das Gerät nur mit dieser Betriebsanleitung an andere Personen weiter.
- Lesen und beachten Sie die Sicherheits- und Warnhinweise in dieser Betriebsanleitung.

**1.1 Zeichenerklärungen und Signalwörter**

**⚠ GEFAHR!** Zeigt eine unmittelbar gefährliche Situation an, die – wenn sie nicht vermieden wird – den Tod oder eine schwere Verletzung zur Folge hat.

**⚠ WARNUNG!** Zeigt eine potenziell gefährliche Situation an, die – wenn sie nicht vermieden wird – den Tod oder eine schwere Verletzung zur Folge haben könnte.

**⚠ VORSICHT!** Zeigt eine potenziell gefährliche Situation an, die – wenn sie nicht vermieden wird – eine geringfügige oder mäßige Verletzung zur Folge haben könnte.

**⚠ ACHTUNG!** Zeigt eine Situation an, die – wenn sie nicht vermieden wird – Sachschäden zur Folge haben könnte.

**ℹ HINWEIS** Spezielle Hinweise zur besseren Verständlichkeit und Handhabung.

## 2 PRODUKTBESCHREIBUNG

In dieser Betriebsanleitung werden verschiedene Modelle von Pumpen beschrieben. Identifizieren Sie Ihr Modell anhand des Typenschildes.

### 2.1 Lieferumfang

Die Pumpen werden betriebsfertig mit Netzkabel und Betriebsanleitung ausgeliefert.

### 2.2 Produktübersicht (01 - 03)

Nr.	Bauteil
1	Filter Deckel
2	Einfüllschraube
3	Pumpenausgang/Druckleitungsanschluss
4	Motorgehäuse
5	Netzteil
6	Pumpengehäuse
7	Ablassschraube Pumpe
8	Pumpeneingang/Saugleitungsanschluss
9	Ein- / Aus-Schalter
10	Vorratsbehälter
11	Anschraubpunkte
12	Manometer
13	LED-Anzeige

### 2.3 Funktion

#### JET 3600

Die Pumpe saugt das Fördermedium durch den Saugleitungsanschluss direkt an und fördert es zum Pumpenausgang. Sie wird durch einen Ein- / Aus-Schalter ein- und ausgeschaltet.

#### HW 3600

Das Gerät wird für die Wasserversorgung im und am Haus eingesetzt. Nach der Inbetriebnahme schaltet das Gerät druckabhängig die Pumpe ein und aus. Die Pumpe saugt Wasser über die Saugleitung an und fördert es in den Vorratsbehälter. Ist der Vorratsbehälter gefüllt, schaltet die Pumpe wieder ab. Wird Wasser entnommen, schaltet die Pumpe automatisch wieder ein und fördert das Wasser zur Entnahmestelle. Anschließend wird der Vorratsbehälter wieder gefüllt.

#### HWA 3600

Das Gerät wird für die Wasserversorgung im und am Haus eingesetzt. Nach der Inbetriebnahme schaltet das Gerät druckabhängig die Pumpe ein und aus. Die Pumpe saugt Wasser über die Saugleitung an. Wird Wasser entnommen, schaltet die Pumpe automatisch wieder ein und fördert das Wasser zur Entnahmestelle.

### 2.4 Sicherheits- und Schutzeinrichtung

#### Thermoschutzschalter

Die Pumpe ist mit einem Thermoschutzschalter ausgestattet, der den Motor bei Überhitzung abschaltet. Nach einer Abkühlphase von ca. 15 - 20 Minuten schaltet die Pumpe selbsttätig wieder ein.

#### 2.5 Trockenlaufschutz (HWA 3600)

Die Pumpe verfügt über einen Trockenlaufschutz. Der Trockenlaufschutz schaltet die Pumpe ab, wenn kein Wasser angesaugt wird oder die Saugleitung beschädigt ist. Danach versucht die Pumpe mehrmals sich automatisch wieder einzuschalten.

#### 2.6 Drucksensor (HWA 3600)

Die Pumpe ist mit einem Drucksensor ausgestattet. Über diesen Sensor wird die Pumpe automatisch bei Erreichen des eingestellten Drucks aus- und eingeschaltet.

- Eingestellter Druck: siehe technische Daten.

#### 2.7 LED-Anzeige (HWA 3600)

Zur Anzeige der Betriebszustände und Fehlermeldungen ist die Pumpe mit einer LED-Anzeige (03/13) ausgestattet. Betriebsstörungen können durch Drücken der Taste Reset (06/1) quittiert werden

#### 2.8 Bestimmungsgemäße Verwendung

Die Pumpe ist für die private Nutzung in Haus und Garten bestimmt. Sie darf nur im Rahmen der Einsatzgrenzen gemäß den technischen Daten betrieben werden.

Die Pumpe eignet sich für:

- Bewässerung der Garten- und Grundstücksfläche
- Um- und Auspumpen von Behältern (z. B. Schwimmbecken)
- Wasserentnahme aus Brunnen, Regentonnen und Zisternen.

#### HW 3600 / HWA 3600

- Automatische Wasserversorgung im Haus

- Druckerhöhung der Wasserversorgung.

**HINWEIS** Bei der Druckerhöhung der Wasserversorgung sind die örtlichen Vorschriften zu beachten. Auskünfte erhalten Sie von Ihrem Sanitärfachmann.

Die Pumpe ist ausschließlich zum Fördern von folgenden Flüssigkeiten geeignet:

- Klarwasser, Regenwasser
- chlorhaltiges Wasser (z. B. Schwimmbecken)

Eine andere oder darüber hinausgehende Verwendung gilt als nicht bestimmungsgemäß.

### 2.9 Möglicher Fehlgebrauch

Die Pumpe darf nicht im Dauerbetrieb eingesetzt werden. Sie ist nicht geeignet zur Förderung von:

- Trinkwasser
- Salzwasser
- Lebensmitteln
- Schmutzwasser
- aggressiven Medien, Chemikalien
- ätzenden, brennbaren, explosiven oder gasenden Flüssigkeiten
- Flüssigkeiten, die wärmer als 35 °C sind
- sandhaltigem Wasser und schmirgelnden Flüssigkeiten

## 3 SICHERHEITSHINWEISE

**GEFAHR!** Gefahr beim Berühren spannungsführender Teile! Ein Defekt an der Pumpe oder am Verlängerungskabel kann zu schweren Verletzungen führen!

- Trennen Sie den Stecker sofort vom Netz.
- Schließen Sie das Gerät über einen FI-Schutzschalter mit einem Nennfehlerstrom < 30 mA an.

**WARNUNG!** Verletzungsgefahr. Defekte und außer Kraft gesetzte Sicherheits- und Schutzeinrichtungen können zu schweren Verletzungen führen.

- Lassen Sie defekte Sicherheits- und Schutzeinrichtungen reparieren.
- Setzen Sie Sicherheits- und Schutzeinrichtungen nie außer Kraft.

**VORSICHT!** Verletzungsgefahr durch heißes Wasser Bei längerem Betrieb gegen die geschlossene Druckseite (> 10 min) kann sich das Wasser in der Pumpe stark erhitzen und unkontrolliert austreten!

- Trennen Sie die Pumpe vom Netz und lassen Sie Pumpe und Wasser abkühlen.
- Prüfen Sie den Wasserstand saugseitig.
- Prüfen Sie die Dichtheit der Leitungen.
- Prüfen Sie die Installation der Saug- und Druckleitung.
- Nehmen Sie die Pumpe erst nach Beheben aller Mängel wieder in Betrieb!

## 3.1 Allgemeine Sicherheitshinweise

- Dieses Gerät kann von Kindern ab 8 Jahren und darüber sowie von Personen mit verringerten physischen, sensorischen oder mentalen Fähigkeiten oder Mangel an Erfahrung und Wissen benutzt werden, wenn sie beaufsichtigt oder bezüglich des sicheren Gebrauchs des Gerätes unterwiesen wurden und die daraus resultierenden Gefahren verstehen. Kinder dürfen nicht mit dem Gerät spielen. Reinigung und Benutzerwartung dürfen nicht von Kindern ohne Beaufsichtigung durchgeführt werden.
- Personen mit sehr starken und komplexen Einschränkungen können Bedürfnisse über die hier beschriebenen Anweisungen hinaus haben.



- Die Pumpe nie am Netzkabel hochheben, transportieren oder befestigen. Das Netzkabel nicht dazu benutzen, um den Netzstecker aus der Steckdose zu ziehen.
  - Eigenmächtige Veränderungen oder Umbauten an der Pumpe sind verboten. Reparaturen dürfen nur durch unseren Kundendienst durchgeführt werden.
  - Bei Arbeiten am Gerät den Netzstecker ziehen. Den Netzstecker vor Feuchtigkeit schützen.
  - Pumpe und Verlängerungskabel nur in technisch einwandfreiem Zustand benutzen. Beschädigte Geräte dürfen nicht betrieben werden.
  - Halten Sie einen Sicherheitsabstand zu Tieren ein, bzw. schalten Sie die Pumpe aus, wenn sich Tiere nähern.
- keine andere Versorgungsspannung verwenden.
- Das Gerät darf nur an einer elektrischen Einrichtung gemäß DIN/VDE 0100, Teil 737, 738 und 702 betrieben werden. Zur Absicherung muss ein Leitungs-Schutzschalter 10 A installiert werden.
  - Nur Verlängerungskabel verwenden, die für den Gebrauch im Freien vorgesehen sind - Mindestquerschnitt 3 x 1,5 mm<sup>2</sup> der Qualität H07RN-F nach DIN 57282/57245 mit spritzwassergeschützter Steckvorrichtung. Kabeltrommeln immer vollständig abrollen.
  - Kontrollieren Sie vor jeder Inbetriebnahme den Zustand Ihres Verlängerungskabels.

## 3.2 Elektrische Sicherheit

- Wenn sich Personen im Schwimmbecken oder Gartenteich befinden, darf die Pumpe nicht betrieben werden.
- Die Haus-Netzspannung muss mit den Angaben zur Netzspannung in den Technischen Daten übereinstimmen,

## 4 MONTAGE

### HW 3600 / HWA 3600

**ACHTUNG! Gefahr von Geräteschäden!** Die Pumpe funktioniert nicht ordnungsgemäß, wenn die Entnahmestelle 15 m höher als die Pumpe liegt.

- Achten Sie darauf, dass die Entnahmestelle nicht höher als 15 m über der Pumpe liegt.

#### 4.1 Pumpe aufstellen

1. Ebenen und festen Standort vorbereiten.
2. Pumpe waagrecht und überflutungssicher aufstellen.
3. Pumpe gegebenenfalls an den Anschraubpunkten (01-03/11) festschrauben.
  - Die Pumpe muss vor Regen und direktem Wasserstrahl geschützt sein.

4. Gewindeschutzkappe am Pumpeneingang (01-03/7) und Pumpenausgang (01-03/3) entfernen.
  - Schutzkappen für möglichen Transport aufbewahren.

**ACHTUNG! Gefahr von Überflutung!** Bei Störungen an der Pumpe kann Wasser austreten und Folgeschäden durch Überflutung verursachen.

- Schließen Sie durch geeignete Maßnahmen aus, dass bei Störungen an der Pumpe Folgeschäden durch Überflutungen entstehen.

## 4.2 Saugleitung anschließen

**HINWEIS** Wir empfehlen den Einbau flexibler Leitungen am Pumpeneingang. So kann kein mechanischer Druck oder Zug auf die Pumpe ausgeübt werden.

1. Länge der Saugleitung so auswählen, dass die Pumpe nicht trockenlaufen kann. Die Saugleitung muss sich immer mindestens 30 cm unter der Wasseroberfläche befinden.
2. Saugleitung anschließen. Auf dichten Anschluss achten, ohne das Gewinde zu beschädigen.
3. Saugleitung stets steigend verlegen.

**HINWEIS** Beträgt die Ansaughöhe mehr als 4 m, muss ein Saugschlauch mit einem Durchmesser größer 1" montiert werden. Wir empfehlen das Verwenden einer AL-KO Saugarnitur mit Saugschlauch, Saugkorb und Rückflussstop. Fragen Sie Ihren Fachhändler.

## 4.3 Druckleitung montieren

1. Druckleitung (04/1) am Pumpenausgang befestigen.
2. Alle in der Druckleitung vorhandenen Verschlüsse (Ventile, Spritzdüsen, Wasserhahn) öffnen.

## 5 INBETRIEBNAHME

### 5.1 Pumpe befüllen

**ACHTUNG! Gefahr von Geräteschäden!** Trockenlauf zerstört die Pumpe!

- Die Pumpe muss vor jeder Inbetriebnahme bis zum Überlauf mit Wasser gefüllt sein, damit sie sofort ansaugen kann.

**HINWEIS** Um die Ansaugzeit zu verkürzen, Saugschlauch vor dem Anschrauben mit Wasser füllen.

1. Einfüllschraube (01-03/2) öffnen.
2. Über die Einfüllschraube Wasser einfüllen, bis das Pumpengehäuse (01-03/6) voll ist.
3. Einfüllschraube einschrauben.

### 5.2 Luftdruck im Vorratsbehälter prüfen (HW 3600)

**ACHTUNG! Gefahr von Geräteschäden!** Die Pumpe darf nur mit einem Membranvorratsdruck von 1,5 - 1,7 bar im Vorratsbehälter in Betrieb genommen werden. Ein anderer Membranvorratsdruck kann zu Geräteschäden führen.

- Prüfen Sie vor der Inbetriebnahme den Luftdruck am Ventil an der Rückseite des Vorratsbehälters.
1. Verschluss in der Druckleitung (04/1) öffnen.
  2. Verschlussdeckel (07/1) an der Rückseite des Vorratsbehälters (03/10) abschrauben
  3. Luftdruck am Ventil (07/2) mit einer Luftpumpe oder einem Reifenfüller, jeweils mit Druckanzeige, prüfen.
  4. Luftdruck gegebenenfalls auf 1,5 - 1,7 bar korrigieren.
  5. Verschlussdeckel Ventil an der Rückseite des Vorratsbehälters wieder schließen.
  6. Pumpe in Betrieb nehmen.

## 6 BEDIENUNG

### 6.1 Pumpe einschalten

#### JET 3600

**ACHTUNG! Gefahr von Geräteschäden!** Eine geschlossene Druckleitung kann zu Schäden an der Pumpe führen!

- Lassen Sie die Pumpe nicht gegen eine geschlossene Druckleitung laufen.
1. Alle in der Druckleitung (04/1) vorhandenen Verschlüsse (Ventil, Spritzdüse, Wasserhahn) öffnen.
  2. Netzstecker des Anschlusskabels in die Steckdose stecken.
  3. Pumpe am Ein- / Aus-Schalter einschalten.

#### HW 3600

1. Alle in der Druckleitung (04/01) vorhandenen Verschlüsse (Ventil, Spritzdüse, Wasserhahn) öffnen.

2. Netzstecker des Anschlusskabels in die Steckdose stecken. Die Pumpe beginnt zu fördern.
3. Verschluss in der Druckleitung schließen, wenn sich im austretenden Wasser keine Luft mehr befindet.
  - Die Pumpe schaltet nach Druckaufbau und Erreichen des Abschaltendrucks automatisch ab.
  - Die Pumpe ist betriebsbereit.

**HWA 3600**

1. Alle in der Druckleitung (04/1) vorhandenen Verschlüsse (Ventil, Spritzdüse, Wasserhahn) öffnen.
2. Netzstecker des Anschlusskabels in die Steckdose stecken. Die Pumpe beginnt zu fördern.
  - Pumpe saugt für drei Minuten an.
  - Pumpe schaltet für 30 Sekunden ab, wenn keine Wasserförderung möglich ist.
  - LED-Anzeige ? (06/2) blinkt.
  - Pumpe saugt erneut für drei Minuten an.
  - Pumpe schaltet dauerhaft ab, wenn keine Wasserförderung möglich ist.
  - LED-Anzeige ? (06/2) leuchtet.
3. Pumpe abkühlen lassen und gegebenenfalls mit Wasser auffüllen.
4. RESET-Taste (06/1) drücken um Vorgang zu wiederholen.

**6.2 Pumpe ausschalten**

1. Pumpe ausschalten.
  - Ein-/Aus-Schalter ausschalten (JET 3600).
  - Netzstecker aus der Steckdose ziehen (HW 3600 / HWA 3600).
  - RESET-Taste (06/1) drücken (HWA 3600)
2. Alle in der Druckleitung vorhandenen Verschlüsse schließen.



**⚠ VORSICHT! Verletzungsgefahr durch heißes Wasser**

Bei längerem Betrieb gegen die geschlossene Druckseite (> 10 min), unsachgemäßer Installation oder Wassermangel in der Saugleitung kann sich das Wasser in der Pumpe stark erhitzen und unkontrolliert austreten!



- Trennen Sie die Pumpe vom Netz und lassen Sie Pumpe und Wasser abkühlen.
- Prüfen Sie den Wasserstand saugseitig.
- Prüfen Sie die Dichtheit der Leitungen.
- Prüfen Sie die Installation der Saug- und Druckleitung.
- Nehmen Sie die Pumpe erst nach Beheben aller Mängel wieder in Betrieb!

**6.3 Sondermodus (06)**

Um einen Hydrocontrol oder einen Funkfern-schalter zu verwenden muss die Pumpe automatisch starten, dazu den Sondermodus aktivieren.

Schaltzustand	LED-Anzeige	Funktion / Maßnahme
<p><b>Sondermodus aktivieren:</b></p> <ul style="list-style-type: none"> <li>■ Netzstecker einstecken.</li> <li>■ RESET-Taste (06/1) 8 Sekunden drücken.</li> </ul>	<p>Alle LED-Anzeigen (? ,  , <b>ON</b>) leuchten auf und bleiben an, wenn Pumpe ausgeschaltet ist.</p>	<ul style="list-style-type: none"> <li>■ Die Pumpe startet beim Einstecken des Netzsteckers nicht automatisch.</li> <li>■ RESET-Taste zum Ein- und Ausschalten der Pumpe drücken.</li> </ul>
<p><b>Sondermodus deaktivieren:</b></p> <ul style="list-style-type: none"> <li>■ Netzstecker einstecken.</li> <li>■ RESET-Taste (06/1) 8 Sekunden drücken</li> </ul>	<p>Alle LED-Anzeigen (? ,  , <b>ON</b>) leuchten auf und bleiben aus, wenn Pumpe ausgeschaltet ist.</p>	<ul style="list-style-type: none"> <li>■ Die Pumpe startet beim Einstecken des Netzsteckers automatisch.</li> </ul>

## 7 LED-ANZEIGEN (HWA 3600)

LED	Schaltzustand
<b>ON</b> leuchtet	<ul style="list-style-type: none"> <li>■ Pumpe eingesteckt</li> <li>■ Hahn geöffnet</li> </ul>
<b>ON</b> blinkt	Wasserförderung unter 200 l/h
 leuchtet	<ul style="list-style-type: none"> <li>■ Wasserdruck ist aufgebaut</li> <li>■ Pumpe hat abgeschaltet</li> </ul>
<b>?</b> blinkt langsam	Erster Ansaugversuch fehlgeschlagen
<b>?</b> leuchtet	<ul style="list-style-type: none"> <li>■ Zweiter Ansaugversuch fehlgeschlagen</li> <li>■ RESET-Taste (06/1) drücken für erneuten Versuch</li> </ul>
<b>?</b> blinkt schnell	Tropfprogramm: Pumpe hat Verbraucher erkannt, der eine zu geringe Wassermenge abnimmt.
<b>ON</b> ,  , <b>?</b> leuchten	Pumpe wurde durch Drücken der REST-Taste ausgeschaltet (Sondermodus).

## 8 WARTUNG UND PFLEGE

### 8.1 Luftdruck im Vorratsbehälter prüfen (HW 3600)

**HINWEIS** Prüfen Sie den Luftdruck im Vorratsbehälter regelmäßig. Er darf 1,5 bar nicht unterschreiten (siehe Abschnitt „Inbetriebnahme: Luftdruck im Vorratsbehälter prüfen“).

### 8.2 Pumpe spülen

Nach Förderung von chlorhaltigem Schwimmbadwasser oder Flüssigkeiten, die Rückstände hinterlassen, muss die Pumpe mit klarem Wasser gespült werden.

1. Pumpe vom Netz trennen und gegen Wiedereinschalten sichern. Die Pumpe stoppt automatisch.
2. Pumpe mit klarem Wasser spülen.

Pumpe kann wieder in Betrieb genommen werden.

### 8.3 Filter reinigen

1. Ablassschraube Pumpe (01-03/8) der Entleerungsöffnung abschrauben, Filterraum ent-

leeren und Entleerungsöffnung wieder verschließen.

2. Filter Deckel (05/4) abschrauben. Gegebenenfalls geeignetes Werkzeug in die dafür vorgesehenen Vertiefungen des Filterglases einlegen.
3. Filter (05/8) aus dem Pumpengehäuse (01-03/6) herausnehmen und unter fließendem Wasser reinigen.
4. Filtergehäuse und Filter Deckel reinigen.
5. Vor dem Einbau des Filters die Dichtung (05/5) auf Beschädigung prüfen, bei Bedarf erneuern.
6. Filter einbauen, Klarsichtdeckel Filter abschrauben und handfest anziehen.

### 8.4 Rückschlagventil reinigen

1. Filter ausbauen (siehe Abschnitt „Filter reinigen“).
2. Rückschlagventil (05/6) herausschrauben und unter fließendem Wasser reinigen.
3. Dichtung (05/7) bei Bedarf erneuern.
4. Rückschlagventil einbauen.
5. Filter einbauen.

### 8.5 Durchflussmesser reinigen (HWA 3600)

1. Druckleitung (04/1) ausschrauben.
2. Einschraubnippel (05/1) mit Dichtung (05/2) ausschrauben. Durchflussmesser (05/3) herausziehen und reinigen.
  - Einbaulage Durchflussmesser merken.
3. Durchflussmesser wieder einbauen – Einbaulage beachten.

### 8.6 Verstopfung beseitigen

1. Pumpe vom Netz trennen und gegen Wiedereinschalten sichern.
2. Saugleitung am Pumpeneingang entfernen.
3. Druckleitung an die Wasserleitung anschließen.
4. Wasser durch das Pumpengehäuse laufen lassen, bis sich die Verstopfung auflöst.
5. Durch kurzes Einschalten prüfen, ob die Pumpe freidreht.

## 9 HILFE BEI STÖRUNGEN

**⚠ GEFAHR! Gefahr von Stromschlag!** Bei Arbeiten an der Pumpe besteht die Gefahr, einen elektrischen Stromschlag zu bekommen.

- Vor allen Arbeiten zur Störungsbeseitigung den Netzstecker ziehen.

- Fehler in der elektrischen Anlage durch eine Elektrofachkraft beseitigen lassen.

**i HINWEIS** Bei nicht behebbaren Störungen wenden Sie sich bitte an unseren zuständigen Kundendienst.

Störung	Mögliche Ursache	Abhilfe
Motor läuft nicht.	Laufrad blockiert.	<ul style="list-style-type: none"> <li>■ Pumpe reinigen. Motorwelle des Laufrads mit Schraubendreher losdrehen.</li> <li>■ Schmutz im Ansaugbereich entfernen.</li> </ul>
	Thermoschalter hat abgeschaltet.	<ul style="list-style-type: none"> <li>■ Wasserstand auf Saugseite prüfen. Förderflüssigkeit abkühlen lassen. Pumpe Instandsetzen oder austauschen.</li> <li>■ Warten, bis der Thermoschalter die Pumpe wieder einschaltet. Auf maximale Temperatur des Fördermediums achten. Pumpe prüfen lassen</li> </ul>
	Keine Netzspannung vorhanden.	Sicherungen prüfen, Stromversorgung von Elektrofachkraft prüfen lassen.
	Trockenlaufschutz aktiviert	Saugseite prüfen.
Pumpe läuft, aber fördert nicht.	Die Saugleitung ist nicht im Wasser.	Saugleitung min. 30 cm ins Wasser eintauchen.
	Druckleitung geschlossen.	Verschluss-Aggregate in der Druckleitung öffnen.
	Pumpe saugt Luft.	Alle Anschlussverbindungen und den Filterdeckel auf Dichtheit prüfen.
	Saugseitige Verstopfung.	Schmutz im Ansaugbereich entfernen.
	Pumpe ist trocken gelaufen.	Pumpengehäuse mit Wasser befüllen.
	Druckschlauch geknickt.	Druckschlauch strecken.
	Trockenlaufschutz aktiviert.	Saugseite prüfen.

Störung	Mögliche Ursache	Abhilfe
Pumpe schaltet zu oft ein und aus.	Membrane ist beschädigt (HW 3600).	Membrane durch AL-KO Service austauschen lassen.
	Geringer Luftdruck im Vorratsbehälter (HW 3600).	Luft im Vorratsbehälter nachfüllen. (Membranvordruck auf 1,5 bar einstellen).
	Pumpe saugt Luft, Wassermangel saugseitig.	Pumpe ausschalten und abkühlen lassen.
	Undichtigkeit auf der Druckseite (HWA 3600)	Druckschlauch prüfen.
Fördermenge zu gering	Druckschlauch geknickt.	Druckschlauch strecken.
	Saugseitige Verstopfung.	Schmutz im Ansaugbereich entfernen.
	Schlauchdurchmesser zu klein.	Größeren Druckschlauch verwenden.
	Förderhöhe zu groß.	Max. Förderhöhe beachten, siehe technische Daten!
	Saugseitig zu geringe Wassermenge.	Drosseln der Pumpe, um die Fördermenge anzupassen.
	Saughöhe zu groß.	Saughöhe prüfen, max. Saughöhe beachten - siehe technische Daten.

## 10 LAGERUNG

- Saug- (04/2) und Druckleitung (04/1) entleeren.
- Ablassschraube Pumpe (01-03/8) heraus-schrauben und das Wasser aus der Pumpe auslaufen lassen.
  - Das Wasser im Vorratsbehälter wird gleichzeitig vom Luftballg herausgedrückt (HW 3600).
- Ablassschraube wieder einschrauben und Pumpe und Zubehör frostfrei lagern.

**HINWEIS** Bei Frostgefahr muss das System vollständig entleert und die Pumpe an einem frostsicheren Ort gelagert werden.

## 11 ENTSORGUNG

 Elektro- und Elektronikaltgeräte gehören nicht in den Hausmüll, sondern sind einer getrennten Erfassung bzw. Entsorgung zuzuführen!

Verpackung, Gerät und Zubehör sind aus recyclingfähigen Materialien hergestellt und entsprechend zu entsorgen.

## 12 KUNDENDIENST/SERVICE

Bei Fragen zu Garantie, Reparatur oder Ersatzteilen wenden Sie sich bitte an Ihre nächstgelegene

AL-KO Servicestelle. Diese finden Sie im Internet unter folgender Adresse: [www.al-ko.com/service-contacts](http://www.al-ko.com/service-contacts)

### 13 GARANTIE

Etwaige Material- oder Herstellungsfehler am Gerät beseitigen wir während der gesetzlichen Verjährungsfrist für Mängelansprüche entsprechend unserer Wahl durch Reparatur oder Ersatzlieferung. Die Verjährungsfrist bestimmt sich jeweils nach dem Recht des Landes, in dem das Gerät gekauft wurde.

Unsere Garantiezusage gilt nur bei:

- Beachten dieser Betriebsanleitung
- Sachgemäßer Behandlung
- Verwenden von Original-Ersatzteilen

Die Garantie erlischt bei:

- Eigenmächtigen Reparaturversuchen
- Eigenmächtigen technischen Veränderungen
- Nicht bestimmungsgemäßer Verwendung

Von der Garantie ausgeschlossen sind:

- Lackschäden, die auf normale Abnutzung zurückzuführen sind
- Verschleißteile, die auf der Ersatzteilkarte mit Rahmen  gekennzeichnet sind

Die Garantiezeit beginnt mit dem Kauf durch den ersten Endabnehmer. Maßgebend ist das Datum auf dem Kaufbeleg. Wenden Sie sich bitte mit dieser Erklärung und dem Original-Kaufbeleg an Ihren Händler oder die nächste autorisierte Kundendienststelle. Die gesetzlichen Mängelansprüche des Käufers gegenüber dem Verkäufer bleiben durch diese Erklärung unberührt.

## TRANSLATION OF THE ORIGINAL INSTRUCTIONS FOR USE

### Contents

1	About these operating instructions .....	16	9	Help in case of malfunction .....	22
1.1	Legends and signal words .....	16	10	Storage.....	24
2	Product description .....	16	11	Disposal.....	24
2.1	Scope of supply.....	17	12	After-Sales / Service.....	24
2.2	Product overview (01 - 03).....	17	13	Guarantee .....	24
2.3	Function .....	17			
2.4	Safety and protective devices .....	17			
2.5	Dry running protection (HWA 3600) ...	17			
2.6	Pressure sensor (HWA 3600) .....	17			
2.7	LED display (HWA 3600) .....	17			
2.8	Intended use .....	17			
2.9	Possible misuse .....	18			
3	Safety instructions .....	18			
3.1	General safety warnings .....	18			
3.2	Electrical safety .....	19			
4	Assembly .....	19			
4.1	Install the pump.....	19			
4.2	Connect the suction line.....	19			
4.3	Install pressure line .....	20			
5	Start-up .....	20			
5.1	Fill the pump.....	20			
5.2	Checking the air pressure in the storage vessel (HW 3600).....	20			
6	Operation .....	20			
6.1	Switching the pump on.....	20			
6.2	Switching the pump off.....	20			
6.3	Special mode (06).....	21			
7	LED displays (HWA 3600) .....	21			
8	Maintenance and care .....	21			
8.1	Checking the air pressure in the storage vessel (HW 3600).....	21			
8.2	Flushing the pump.....	22			
8.3	Clean the filter .....	22			
8.4	Cleaning the check valve .....	22			
8.5	Cleaning the flowmeter (HWA 3600)..	22			
8.6	Remove blockages.....	22			

## 1 ABOUT THESE OPERATING INSTRUCTIONS

- The German version is the original operating instructions. All additional language versions are translations of the original operating instructions.
- It is essential to read through these operating instructions carefully before start-up. This is essential for safe working and trouble-free handling.
- Always safeguard these operating instructions so that they can be consulted if you need any information about the appliance.
- Only pass on the appliance to other persons together with these operating instructions.
- Comply with the safety and warning information in these operating instructions.

### 1.1 Legends and signal words

**⚠ DANGER!** Denotes an imminently dangerous situation which will result in fatal or serious injury if not avoided.

**⚠ WARNING!** Denotes a potentially dangerous situation which can result in fatal or serious injury if not avoided.

**⚠ CAUTION!** Denotes a potentially dangerous situation which can result in minor or moderate injury if not avoided.

**IMPORTANT!** Denotes a situation which can result in material damage if not avoided.

**ℹ NOTE** Special instructions for ease of understanding and handling.

## 2 PRODUCT DESCRIPTION

Various models of pumps are described in these operating instructions. Identify your model from the identification plate.



## 2.1 Scope of supply

The pumps are delivered ready for operation with mains cable and operating instructions.

## 2.2 Product overview (01 - 03)

No.	Component
1	Filter cover
2	Filling screw
3	Pump outlet/pressure line connection
4	Motor housing
5	Power supply
6	Pump housing
7	Pump drain plug
8	Pump inlet/suction line connection
9	On/Off switch
10	Storage vessel
11	Screw-on points
12	Pressure gauge
13	LED display

## 2.3 Function

### JET 3600

The pump draws the pumped medium directly through the suction line connection and feeds it to the pump outlet. It is switched on and off using an On/Off switch.

### HW 3600

The device is used for supplying water in and around the house. After commissioning, the device switches the pump on and off, depending on the pressure. The pump draws water via the suction line and conveys it to the storage vessel. When the storage vessel is full, the pump switches off again. If water is drawn off, the pump switches on again automatically and conveys water to the tapping point. The storage vessel is then filled again.

### HWA 3600

The device is used for supplying water in and around the house. After commissioning, the device switches the pump on and off, depending on the pressure. The pump draws water via the suction line. If water is drawn off, the pump switches

on again automatically and conveys water to the tapping point.

## 2.4 Safety and protective devices

### Thermal protection switch

The pump is fitted with a thermal protection switch which switches the motor off in the event of overheating. After a cooling-down phase of approx. 15 - 20 minutes the pump switches on again automatically.

### 2.5 Dry running protection (HWA 3600)

The pump is equipped with dry running protection. The dry running protection system switches off the pump if water is not drawn in or the suction line is damaged. The pump then tries to switch itself on again automatically several times.

### 2.6 Pressure sensor (HWA 3600)

The pump is equipped with a pressure sensor. This sensor automatically switches the pump off and on when the set pressure is reached.

- Set pressure: see technical data.

### 2.7 LED display (HWA 3600)

The pump is equipped with an LED display (03/13) to signal operating states and error messages. Malfunctions can be acknowledged by pressing the reset button (06/1)

## 2.8 Intended use

The pump is intended for private use in house and garden. It must only be operated within the scope of its usage limitations in accordance with the technical data.

The pump is suitable for:

- Watering the garden and premises
- Re-pumping and pumping out of vessels (e.g. swimming pools)
- Removing water from fountains, rain barrels, and cisterns.

### HW 3600 / HWA 3600

- Automatic domestic water supplies
- Water supply pressure boosting.

**NOTE** The local regulations must be observed if the pressure of the water supply is increased. Information is available from your local plumbing specialist.

The pump is suited exclusively for the conveying of the following fluids:

- Clear water, rainwater

- Water containing chlorine (e.g. swimming pools)

Any use not in accordance with this designated use shall be regarded as misuse.

### 2.9 Possible misuse

The pump must not be operated continuously. It is not suitable for conveying:

- Drinking water
- Salt water
- Foodstuffs
- Waste water
- Aggressive media, chemicals
- Corrosive, flammable, explosive or fuming fluids
- Fluids that are hotter than 35 °C
- Water containing sand and abrasive fluids

## 3 SAFETY INSTRUCTIONS

**⚠ DANGER! Danger from contact with live parts!** A defect in the pump or the extension cable can result in serious injury!

- Disconnect the connector plug from the mains immediately.
- Connect the device via an earth leakage circuit breaker with a rated leakage current of < 30 mA.

**⚠ WARNING! Risk of injury.** Defective and disabled safety and protective devices can result in serious injury.

- Have any defective safety and protective devices repaired.
- Never disable safety and protective devices.

**⚠ CAUTION! Danger of injury from hot water** After extended use against the closed pressure side (> 10 min.), the water in the pump can become very hot and may escape uncontrolled!

- Disconnect the pump from the mains supply and allow the pump and water to cool down.
- Check the water level on the suction side.
- Check the leak-tightness of the lines.
- Check the installation of the suction and pressure lines.
- Put the pump into operation again only after all the faults have been remedied!

## 3.1 General safety warnings

- This appliance can be used by children of 8 years and older and by persons with reduced physical, sensory or mental capabilities, or those lacking experience and knowledge, if they are supervised or have been instructed with regard to the safe use of the appliance and the ensuing risks. Children must not be allowed to play with the appliance. Cleaning and maintenance must not be carried out by children without supervision.
- People with very strong and complex restrictions may have needs that exceed the instructions described here.
- Never lift, transport or affix the pump by the mains cable. Do not pull the mains cable in order to pull the mains plug out of the socket.
- Unauthorised modifications or conversions to the pump are prohibited. Repairs may only be carried out by our customer service.
- Disconnect the mains plug before working on the device. Protect the mains plug against moisture.
- Only use the pump and extension cable if they are in flaw-

less technical condition. Damaged appliances must not be operated.

- Maintain a safe distance to persons or animals or switch off the pump if animals approach.

### 3.2 Electrical safety

- The pump may not be operated while people are in the pool or pond.
- The mains voltage at your location must comply with the information regarding mains voltage in the Technical Data. Do not use any other supply voltage.
- The appliance must only be operated on electrical equipment in accordance with DIN/VDE 0100, parts 737, 738 and 702. A circuit breaker of 10 A must be installed for fuse protection.
- Only use an extension cords which are designed for outdoor use – minimum cross-section  $3 \times 1.5 \text{ mm}^2$ , quality of H07RN-F as per DIN 57282/57245 with splash-proof plug socket. Always fully unwind cable drums.
- Check the condition of you extension cable prior to every use.

## 4 ASSEMBLY

### HW 3600 / HWA 3600

**IMPORTANT! Danger of damage to the pump!** The pump will not function correctly if the tapping point is 15 m higher than the pump.

- Ensure that the tapping point is not more than 15 m above the pump.

#### 4.1 Install the pump

1. Prepare a level and sturdy installation location.
2. Install the pump horizontally and where it will not be flooded.
3. If necessary, bolt down the pump at the bolting points (01-03/11).
  - The pump must be protected from rain and direct water jets.
4. Remove the thread protective cap at the pump inlet (01-03/7) and pump outlet (01-03/3).
  - Keep the protective caps for possible transport.

**IMPORTANT! Risk of flooding!** In the event of faults in the pump, water can escape and cause consequential damage due to flooding.

- Take appropriate measures to avoid consequential damage caused by flooding in the event of faults in the pump.

#### 4.2 Connect the suction line

**i NOTE** We recommend the installation of flexible lines at the pump inlet to prevent mechanical pressure or tension being exerted on the pump.

1. Select the length of the suction line such that the pump cannot run dry. The suction line must always be at least 30 cm under the water surface.
2. Connect the suction line. Ensure that the connection is tight, but take care not to damage the thread.
3. Always lay the suction line with an upward gradient.

**i NOTE** If the suction head is more than 4 m, a suction hose with a diameter larger than 1" must be installed. We recommend the use of an AL-KO suction unit with suction hose, suction filter and flow-back stop. Ask your specialist dealer.

### 4.3 Install pressure line

1. Fasten the pressure line (04/1) to the pump outlet.
2. Open all shut-off devices (valves, spray nozzles, water cock) in the pressure line.

## 5 START-UP

### 5.1 Fill the pump

**IMPORTANT! Danger of damage to the pump!** Dry running will destroy the pump!

- The pump must be filled with water up to the overflow before each use so that it can draw water immediately.

**f NOTE** Fill the suction hose with water before screwing in place to reduce the suction time.

1. Open the filling screw (01-03/2).
2. Pour in water through the filling screw until the pump housing (01-03/6) is full.
3. Screw in the filling screw.

### 5.2 Checking the air pressure in the storage vessel (HW 3600)

**IMPORTANT! Danger of damage to the pump!** The pump may only be operated with a diaphragm storage pressure of 1.5 - 1.7 bar in the storage vessel. Other diaphragm storage pressures can cause equipment damage.

- Check the air pressure at the valve on the back of the storage vessel before commissioning.
1. Open the shut-off device in the pressure line (04/1).
  2. Unscrew the cover (07/1) on the rear of the storage vessel (03/10)
  3. Check the air pressure at the valve (07/2) using an air pump or tyre filler equipped with a pressure gauge.
  4. Correct the air pressure to 1.5 - 1.7 bar, if necessary.
  5. Close the valve cover on the rear of the storage vessel again.
  6. Putting the pump into operation.

## 6 OPERATION

### 6.1 Switching the pump on

#### JET 3600

**IMPORTANT! Danger of damage to the pump!** A closed pressure line can result in damage to the pump!

- Do not allow the pump to run against a closed pressure line.

1. Open all shut-off devices (valve, spray nozzle, water cock) in the pressure line (04/1).
2. Insert the plug of the mains cable into the power socket.
3. Switch on the pump at the on / off switch.

#### HW 3600

1. Open all shut-off devices (valve, spray nozzle, water cock) in the pressure line (04/01).
2. Insert the plug of the mains cable into the power socket. The pumps starts to pump.
3. Close the shut-off device in the pressure line when there are no more air bubbles in the escaping water.
  - The pump switches off automatically after building up the pressure and reaching the switch-off pressure.
  - The pump is ready for operation.

#### HWA 3600

1. Open all shut-off devices (valve, spray nozzle, water cock) in the pressure line (04/1).
2. Insert the plug of the mains cable into the power socket. The pumps starts to pump.
  - Pump draws for three minutes.
  - Pump switches off for 30 seconds if no water pumping is possible.
  - LED display ? (06/2) flashes.
  - Pump draws again for three minutes.
  - Pump switches off permanently if no water pumping is possible.
  - LED display ? (06/2) lights up.
3. Allow the pump to cool down and fill up with water if necessary.
4. Press the RESET button (06/1) to repeat the procedure.

### 6.2 Switching the pump off

1. Switch the pump off.
  - Switch off the On/Off switch (JET 3600).

- Disconnect the mains plug from the power socket (HW 3600 / HWA 3600).
  - Press the RESET button (06/1) (HWA 3600)
2. Close all the shut-off devices in the pressure line.

**⚠ CAUTION! Danger of injury from hot water** After extended use (> 10 min.) against the closed pressure side, or due to incorrect installa-

tion or a lack of water in the suction line, the water in the pump can become very hot and may escape uncontrolled!

- Disconnect the pump from the mains supply and allow the pump and water to cool down.
- Check the water level on the suction side.
- Check the leak-tightness of the lines.
- Check the installation of the suction and pressure lines.
- Put the pump into operation again only after all the faults have been remedied!

### 6.3 Special mode (06)

In order to use a Hydrocontrol or a remote control switch, the pump must start automatically, the special mode must be actuated for this.

Switching condition	LED display	Function / Action
<b>Activating special mode:</b> <ul style="list-style-type: none"> <li>■ Insert the mains plug.</li> <li>■ Press the RESET button (06/1) for 8 seconds.</li> </ul>	All LED displays (? , ⏻, ON) light up and remain on when the pump is switched off.	<ul style="list-style-type: none"> <li>■ The pump does not start automatically when the mains plug is plugged in.</li> <li>■ Press the RESET button to switch the pump on and off.</li> </ul>
<b>Deactivating special mode:</b> <ul style="list-style-type: none"> <li>■ Insert the mains plug.</li> <li>■ Press the RESET button (06/1) for 8 seconds</li> </ul>	All LED displays (? , ⏻, ON) light up and remain off when the pump is switched off.	<ul style="list-style-type: none"> <li>■ The pump starts automatically when the mains plug is plugged in.</li> </ul>

## 7 LED DISPLAYS (HWA 3600)

LED	Switching condition
ON lights up	<ul style="list-style-type: none"> <li>■ Pump inserted</li> <li>■ Tap opened</li> </ul>
ON flashes	Water pumping under 200 l/h
⏻ lights up	<ul style="list-style-type: none"> <li>■ Water pressure is built up</li> <li>■ The pump has switched off</li> </ul>
? flashes slowly	First suction attempt failed
? lights up	<ul style="list-style-type: none"> <li>■ Second suction attempt failed</li> <li>■ Press the RESET button (06/1) for a new attempt</li> </ul>

LED	Switching condition
? flashes rapidly	Drip programme: The pump has detected a consumer that is consuming too little water.
ON, ⏻, ? light up	The pump was switched off by pressing the REST key (special mode).

## 8 MAINTENANCE AND CARE

### 8.1 Checking the air pressure in the storage vessel (HW 3600)

**i NOTE** Check the air pressure in the storage vessel at regular intervals. It must not exceed 1.5 bar (see Section "Commissioning: Checking the Air Pressure in the Storage Vessel").

## 8.2 Flushing the pump

After conveying swimming pool water containing chlorine or fluids that leave residues, the pump must be flushed out with clear water.

1. Disconnect the pump from the mains supply and secure to prevent restarting. The pump stops automatically.
2. Flush the pump with clear water.

The pump can now be put into operation again.

## 8.3 Clean the filter

1. Unscrew the pump drain plug (01-03/8), drain the filter chamber and screw in the drain plug again.
2. Unscrew the lid (05/4). If necessary, insert a suitable tool into the recesses of the filter bowl provided for this purpose.
3. Remove the filter (05/8) from the pump housing (01-03/6) and clean under running water.
4. Clean the filter housing and filter lid.
5. Before installing the filter, check the seal (05/5) for damage and replace if necessary.
6. Install the filter, screw on the transparent filter cover and tighten finger-tight.

## 8.4 Cleaning the check valve

1. Remove the filter (see Section "Cleaning the filter").
2. Unscrew the check valve (05/6) and clean under running water.
3. Replace the seal (05/7) if necessary.
4. Fit the check valve.
5. Install the filter.

## 8.5 Cleaning the flowmeter (HWA 3600)

1. Unscrew the pressure line (04/1).
2. Unscrew the screw-in nipple (05/1) with seal (05/2). Pull out and clean the flowmeter (05/3).
  - Note the installation position of the flowmeter.
3. Replace the flowmeter again – noting the installation position.

## 8.6 Remove blockages

1. Disconnect the pump from the mains supply and secure to prevent restarting.
2. Disconnect the suction line from the pump inlet.
3. Connect pressure line to the water line.
4. Allow water to run through the pump housing until the blockage is removed.
5. Switch on the pump briefly to check that it runs smoothly.

## 9 HELP IN CASE OF MALFUNCTION

### **DANGER! Danger of electric shock!**

There is a risk of electric shock when working on the pump.

- Disconnect the mains plug before starting any fault remedying work.
- Faults in the electrical system must be rectified by a qualified electrician.

 **NOTE** In the event of faults that you cannot rectify, please contact our Customer Service department.

Malfunction	Possible cause	Remedy
Motor does not run.	Impeller blocked.	<ul style="list-style-type: none"> <li>■ Clean the pump. Release the motor shaft of the impeller with a screwdriver.</li> <li>■ Remove dirt from the suction area.</li> </ul>
	Thermal protection switch has switched off.	<ul style="list-style-type: none"> <li>■ Check the water level on the suction side. Allow the conveying fluid to cool down. Repair or replace the pump.</li> <li>■ Wait until the thermal protection switch on the pump switches on again. Take note of the maximum temperature of the conveying medium. Have the pump inspected</li> </ul>
	No mains power.	Check the fuses, have the power supply checked by a qualified electrician.
	Dry running protection activated	Check the suction side.
Pump running but does not feed.	The suction line is not in the water.	Submerge the end of the suction line into the water by min. 30 cm.
	Pressure line closed off.	Open the closing off devices in the pressure line.
	Pump drawing in air.	Check all connections and the cover on the filter for leaks.
	Blockage on the suction side.	Remove dirt from the suction area.
	Pump has been running dry.	Fill the pump housing with water.
	Pressure hose kinked.	Extend the pressure hose.
	Dry running protection activated.	Check the suction side.
Pump switches on and off frequently.	Diaphragm is damaged (HW 3600).	Have the diaphragm replaced by AL-KO Service Department.
	Low air pressure in the storage vessel (HW 3600).	Top up the air in the storage vessel. (Set the diaphragm pressure to 1.5 bar).
	Pump drawing air, water shortage on suction side.	Switch pump off and allow to cool.
	Leak on the pressure side (HWA 3600)	Check the pressure hose.

Malfunction	Possible cause	Remedy
Delivery rate too low	Pressure hose kinked.	Extend the pressure hose.
	Blockage on the suction side.	Remove dirt from the suction area.
	Hose diameter too small.	Use a hose with a bigger diameter.
	Feed head too high.	Observe the max. feed head, see technical data.
	Water volume on the suction side too little.	Throttle back the pump to adapt the flow rate.
	Suction head too large.	Check the suction head, observe max. suction head, see Technical Data.

## 10 STORAGE

1. Drain the suction line (04/2) and pressure line (04/1).
2. Unscrew the pump drain plug (01-03/8) and allow the water to drain out of the pump.
  - The water in the storage vessel is forced out at the same time by the air bellows (HW 3600).
3. Screw in the drain plug again and store pump and accessories in a frost-proof place.

## 12 AFTER-SALES / SERVICE

In the event of questions of warranty, repair or spare parts, please contact your nearest AL-

## 13 GUARANTEE

We will resolve any material or manufacturing faults on the appliance during the legal warranty period for claims relating to faults, in accordance with our choice either to repair or replace. The legal warranty period is determined by the legislation of the country in which the appliance was purchased.

Our warranty promise applies only if:

- These operating instructions are heeded
- The appliance is handled correctly
- Original spare parts have been used

The warranty becomes void in the case of:

- Unauthorised repair attempts
- Unauthorised technical modifications
- Non-intended use

The guarantee excludes:

- Paint damage that can be attributed to normal wear and tear
- Wear parts that are marked with a frame xxxxxx (x) on the spare parts card

The guarantee period commences with purchase by the first end user. The date on the proof of purchase is decisive. In the event of a guarantee claim, please take this guarantee declaration and the original proof of purchase, and contact your dealer or the nearest authorised customer service centre. This statement does not affect the purchaser's statutory claims for defects against the vendor.

**NOTE** If there is the danger of frost, the system must be completely drained and the pump must be stored in a frost-proof place.

## 11 DISPOSAL

 Electrical and electronic appliances do not belong in household waste, but should be collected and disposed of separately.

Packaging, equipment and accessories are made from recyclable materials, and must be disposed of accordingly.

KO Service Centre. These can be found on the Internet at:  
[www.al-ko.com/service-contacts](http://www.al-ko.com/service-contacts)



**VERTALING VAN DE ORIGINELE GEBRUIKERSHANDLEIDING****Inhoudsopgave**

1	Over deze gebruiksaanwijzing .....	25	8.6	Verstopping verwijderen .....	31
1.1	Verklaring van pictogrammen en signaalwoorden .....	25	9	Hulp bij storingen .....	31
2	Productbeschrijving .....	26	10	Opslag .....	33
2.1	Inhoud van de levering .....	26	11	Verwijderen .....	33
2.2	Productoverzicht (01 - 03) .....	26	12	Klantenservice/service centre .....	33
2.3	Werking .....	26	13	Garantie .....	34
2.4	Veiligheids- en beschermende voorziening .....	26			
2.5	Droogloopbeveiliging (HWA 3600) .....	26	<b>1 OVER DEZE GEBRUIKSAANWIJZING</b>		
2.6	Druksensor (HWA 3600) .....	26	■	De Duitse versie is de originele gebruiksaanwijzing. Alle andere taalversies zijn vertalingen van de originele gebruiksaanwijzing.	
2.7	Led-lampje (HWA 3600) .....	26	■	Lees voor de ingebruikname deze gebruiksaanwijzing absoluut zorgvuldig door. Dit is de voorwaarde voor veilig werken en een storingsvrij gebruik.	
2.8	Beoogd gebruik .....	26	■	Bewaar deze gebruiksaanwijzing goed zodat u erin het antwoord op uw vragen kunt terugvinden wanneer u informatie over het apparaat nodig heeft.	
2.9	Mogelijk foutief gebruik .....	27	■	Draag het apparaat alleen samen met deze gebruiksaanwijzing aan andere personen over.	
3	Veiligheidsinstructies .....	27	■	Lees en neem de veiligheids- en waarschuwingsinstructies in deze gebruiksaanwijzing in acht.	
3.1	Algemeen veiligheidsinstructies .....	27			
3.2	Elektrische veiligheid .....	28	<b>1.1 Verklaring van pictogrammen en signaalwoorden</b>		
4	Montage .....	28	 <b>GEVAAR!</b> Wijst op een direct gevaarlijke situatie, die, wanneer ze niet vermeden wordt, tot de dood of tot een ernstig letsel leidt.		
4.1	Pomp plaatsen .....	28	 <b>WAARSCHUWING!</b> Wijst op een potentieel gevaarlijke situatie, die, wanneer ze niet vermeden wordt, tot de dood of tot een zwaar letsel kan leiden.		
4.2	Aansluiten van aanzuigleiding .....	29	 <b>VOORZICHTIG!</b> Wijst op een potentieel gevaarlijke situatie, die, wanneer ze niet vermeden wordt, tot een licht of middelzwaar letsel kan leiden.		
4.3	Monteren van drukleiding .....	29	<b>LET OP!</b> Wijst op een situatie, die, wanneer ze niet vermeden wordt, tot materiële schade kan leiden.		
5	Ingebruikname .....	29			
5.1	Pomp vullen .....	29			
5.2	Luchtdruk in de voorraadtank controleren (HW 3600) .....	29			
6	Bediening .....	29			
6.1	Aanzetten van de pomp .....	29			
6.2	Pomp uitschakelen .....	30			
6.3	Speciale modus (06) .....	30			
7	Led-lampjes (HWA 3600) .....	30			
8	Onderhoud en verzorging .....	31			
8.1	Luchtdruk in de voorraadtank controleren (HW 3600) .....	31			
8.2	Spoelen van de pomp .....	31			
8.3	Filter reinigen .....	31			
8.4	Terugslagklep reinigen .....	31			
8.5	Debietmeter reinigen (HWA 3600) .....	31			

**f** **OPMERKING** Speciale aanwijzingen voor meer duidelijkheid en een beter gebruik.

## 2 PRODUCTBESCHRIJVING

In deze gebruikershandleiding worden verschillende pompmodellen beschreven. U kunt uw model identificeren aan de hand van het typeplaatje.

### 2.1 Inhoud van de levering

De pompen worden gebruiksklaar geleverd met stroomkabel en gebruiksaanwijzing.

### 2.2 Productoverzicht (01 - 03)

Nr.	Component
1	Filterdeksel
2	Vulplug
3	Pompuitgang/aansluiting persleiding
4	Motorbehuizing
5	Voeding
6	Pomphuis
7	Aftapplug pomp
8	Pompingang/aansluiting zuigleiding
9	Aan/Uit-schakelaar
10	Vorraadtank
11	Schroefpunten
12	Manometer
13	Lampje

### 2.3 Werking

#### JET 3600

De pomp zuigt het te verpompen medium door de zuigleidingaansluiting rechtstreeks aan en brengt het naar de pompuitlaat. Hij wordt in- en uitgeschakeld door een Aan/Uit-schakelaar.

#### HW 3600

Het apparaat wordt gebruikt voor de watervoorziening in en rondom het huis. Na de ingebruikname schakelt het apparaat afhankelijk van de druk de pomp in en uit. De pomp zuigt water aan via de zuigleiding en voert dit water door naar het voorraadreservoir. Als het voorraadreservoir gevuld is, schakelt de pomp weer uit. Zodra er water wordt afgenomen schakelt de pomp automatisch weer in en voert deze het water door naar

de afnamelocatie. Vervolgens wordt het voorraadreservoir weer gevuld.

#### HWA 3600

Het apparaat wordt gebruikt voor de watervoorziening in en rondom het huis. Na de ingebruikname schakelt het apparaat afhankelijk van de druk de pomp in en uit. De pomp zuigt water aan via de zuigleiding. Zodra er water wordt afgenomen schakelt de pomp automatisch weer in en voert deze het water door naar de afnamelocatie.

### 2.4 Veiligheids- en beschermende voorziening

#### Thermische beveiligingsschakelaar

De pomp is uitgevoerd met een thermische beveiliging die de motor uitschakelt bij oververhitting. Na een afkoelfase van circa 15 - 20 minuten schakelt de pomp weer automatisch in.

#### 2.5 Droogloopbeveiliging (HWA 3600)

De pomp is uitgevoerd met een droogloopbeveiliging. De droogloopbeveiliging schakelt de pomp uit als er geen water wordt aangezogen of de zuigleiding beschadigd is. Vervolgens probeert de pomp meerdere keren zich automatisch weer in te schakelen.

#### 2.6 Druksensor (HWA 3600)

De pomp is voorzien van een druksensor. Met deze sensor wordt de pomp bij het bereiken van de ingestelde druk automatisch in- en uitgeschakeld.

- Ingestelde druk: zie technische gegevens.

#### 2.7 Led-lampje (HWA 3600)

Voor de weergave van de bedrijfstoestanden en foutmeldingen is de pomp uitgerust met een led-lampje (03/13). Bedrijfsstoringen kunnen worden bevestigd door te drukken op de knop Reset (06/1)

#### 2.8 Beoogd gebruik

De pomp is bestemd voor particulier gebruik in huis en tuin. Hij mag alleen worden gebruikt binnen de grenswaarden en overeenkomstig de technische gegevens.

De pomp is geschikt voor:

- Bewatering van de tuin en op het perceel
- het rond- en leegpompen van reservoirs (bijv. zwembassins)
- onttrekken van water uit bronnen, regentonnen en putten.

**HW 3600 / HWA 3600**

- Automatische watertoevoer in het huis
- Drukverhoging van de watervoorziening.

**i OPMERKING** Bij gebruik voor drukverhoging van de watervoorziening moet de lokale regelgeving in acht worden genomen. Uw leverancier voor sanitair kan u hierover inlichten.

De pomp is uitsluitend geschikt voor het pompen van de volgende vloeistoffen:

- schoon water, regenwater
- chloorhoudend water (zoals in zwembassins)

Elke andere of verder strekkende toepassing wordt beschouwd als niet overeenkomstig het gebruiksdoel.

**2.9 Mogelijk foutief gebruik**

De pomp mag niet worden gebruikt voor continue werking. De pomp is niet geschikt voor het verpompen van:

- drinkwater
- zout water
- vloeibare levensmiddelen
- vuilwater
- bijtende vloeistoffen, chemicaliën
- bijtende, brandbare, explosieve of gas producerende chemicaliën of vloeistoffen
- vloeistoffen die warmer zijn dan 35 °C
- zanderig water of schurende vloeistoffen

**3 VEILIGHEIDSINSTRUCTIES**

**⚠ GEVAAR! Risico bij het aanraken van stroomvoerende onderdelen!** Een defect aan de pomp of aan de verlengkabel kan ernstig letsel veroorzaken!

- Neem de stekker onmiddellijk uit het stopcontact.
- Sluit het apparaat via een FI-veiligheidsschakelaar met een nominale foutstroom < 30 mA aan.

**⚠ WAARSCHUWING! Gevaar voor letsel.** Defecte en buiten werking gestelde veiligheids- en beschermingsapparatuur kunnen ernstig letsel veroorzaken.

- Laat defecte veiligheids- en beschermingsapparatuur repareren.
- De veiligheids- en beschermingsuitrusting nooit buiten werking stellen.

**⚠ VOORZICHTIG! Risico op letsel door heet water** Als de pomp langdurig (> 10 minuten) moet draaien tegen een gesloten drukzijde in, kan het water in de pomp aanzienlijk worden verhit en onverwacht naar buiten spuiten!

- Haal de stekker uit het stopcontact en laat pomp en water afkoelen.
- Controleer het waterpeil aan de zuigzijde.
- Controleer de dichtheid van de leidingen.
- Controleer de installatie van de aanzuig- en persleiding.
- Neem de pomp pas weer in gebruik nadat alle storingen zijn verholpen!

**3.1 Algemeen veiligheidsinstructies**

- Dit apparaat kan door kinderen vanaf 8 jaar en door personen met fysieke, sensorische of mentale beperkingen of gebrek aan ervaring en kennis worden gebruikt, mits zij onder toezicht staan of voorgelicht zijn over het veilige gebruik van het apparaat, en de gevaren begrijpen die ervan uit kunnen gaan. Kinderen mogen niet met het apparaat spelen. Reiniging en onderhoud mogen niet door kinderen zonder toezicht uitgevoerd worden.
- Personen met zeer sterke en complexe beperkingen kunnen behoeften hebben die boven de hier beschreven aanwijzingen uit gaan.
- De pomp nooit aan de voedingskabel optillen, transporteren of bevestigen. De voe-

dingskabel niet gebruiken om de stekker uit het stopcontact te trekken.

- Het eigenhandig aanbrengen van veranderingen of ombouwen van de pomp is verboden. Reparaties mogen alleen door onze servicedienst worden uitgevoerd.
- Trek de stekker uit het stopcontact voordat u aan het apparaat werkt. De stekker beschermen tegen vocht.
- De pomp en de verlengkabel uitsluitend in onbeschadigde hoedanigheid gebruiken. Beschadigde apparaten mogen niet worden gebruikt.
- Houd een veiligheidsafstand t.o.v. dieren of schakel de pomp uit als er dieren in de buurt komen.

### 3.2 Elektrische veiligheid

- Wanneer er zich personen in het zwembad of de tuinvijver bevinden, mag de pomp niet worden bediend.
- De netspanning in huis moet overeenstemmen met de vermeldingen voor netspanning in de Technische Gegevens; gebruik geen andere voedingsspanning.
- Het apparaat mag uitsluitend worden gebruikt met een elek-

trische inrichting die voldoet aan de vereisten vermeld in DIN/VDE 0100, Paragraaf 737, 738 en 702. Om veiligheidsredenen moet een leidingbeveiligingsschakelaar 10 A worden geïnstalleerd.

- Alleen verlengkabel gebruiken die voor gebruik in de buitenlucht zijn bedoeld – minimale diameter  $3 \times 1,5 \text{ mm}^2$ , kwaliteit H07RN-F volgens DIN 57282/57245 met spatwaterdichte aansluiting. Wikkel een kabeltrommel altijd helemaal af.
- Vooraf aan de ingebruikname de hoedanigheid van uw verlengkabel controleren.

## 4 MONTAGE

### HW 3600 / HWA 3600

**LET OP! Gevaar voor schade aan het apparaat!** De pomp zal niet goed functioneren wanneer het aftappunt zich 15 m hoger bevindt dan de pomp.

- Let erop dat het aftappunt niet hoger dan 15 m boven de pomp ligt.

#### 4.1 Pomp plaatsen

1. Vlakke en stevige standplaats voorbereiden.
2. Pomp horizontaal en tegen overstromingen beschermd plaatsen.
3. Pomp indien nodig vastschroeven aan de schroefpunten (01-03/11).
  - De pomp moet beschermd zijn tegen regen en eventuele rechtstreekse waterstralen.
4. Schroefkop verwijderen van de pompinlaat (01-03/7) en pompuinlaat (01-03/3).
  - Beschermdoppen bewaren voor eventueel transport.

**LET OP! Gevaar voor overstroming!** Bij storingen aan de pomp kan er water vrijkomen en gevolgschade door overstroming veroorzaken.

- Voorkom door geschikte maatregelen dat bij een storing aan de pomp gevolgschade door overstroming zou kunnen optreden.

## 4.2 Aansluiten van aanzuigleiding

**i OPMERKING** Wij adviseren om flexibele leidingen aan de pompingang te monteren. U voorkomt zo dat er mechanische druk of trekkracht op de pomp wordt uitgeoefend.

1. Kies de lengte van de zuigleiding zo, dat de pomp niet kan drooglopen. De zuigleiding moet zich altijd ten minste 30 cm onder het wateroppervlak bevinden.
2. Zuigleiding aansluiten. Let op een dichte aansluiting zonder de schroefdraad te beschadigen.
3. De zuigleiding moet altijd omhoog lopend worden gemonteerd.

**i OPMERKING** Als de aanzuighoogte meer is dan 4 m, moet een zuigslang met een diameter van meer dan 1" worden gemonteerd. Wij raden het gebruik aan van een AL-KO aanzuigset met aanzuigslang, aanzuigkorf en terugstroomafsluiter. Informeer bij uw vakhandel.

## 4.3 Monteren van drukleiding

1. Persleiding (04/1) bevestigen op de pompuitlaat.
2. Alle in de persleiding aanwezige afsluiters (kleppen, sproeier, waterkraan) openen.

## 5 INGEBRUIKNAME

### 5.1 Pomp vullen

**LET OP! Gevaar voor schade aan het apparaat!** Bij drooglopen raakt de pomp beschadigd!

- De pomp moet vooraf aan elk gebruik steeds worden gevuld met water tot hij overloopt, zodat hij direct kan aanzuigen.

**i OPMERKING** Om de aanzuigtijd te verkorten moet de zuigslang met water worden gevuld voordat u deze aankoppelt.

1. Vulplug (01-03/2) openen.
2. Via de vulplug vullen met water totdat het pomphuis (01-03/6) vol is.
3. Vulplug indraaien.

### 5.2 Luchtdruk in de voorraadtank controleren (HW 3600)

**LET OP! Gevaar voor schade aan het apparaat!** De pomp mag uitsluitend bij een membraanvoorraaddruk van 1,5 - 1,7 bar in het voorraadreservoir in bedrijf worden gesteld. Een andere membraanvoorraaddruk kan schade aan het apparaat veroorzaken.

- Controleer voor de inbedrijfname de luchtdruk bij het ventiel aan de achterkant van het voorraadreservoir.

1. Afsluiter in de persleiding (04/1) openen.
2. Afsluitdeksel (07/1) aan de achterzijde van de voorraadtank (03/10) eraf schroeven
3. Luchtdruk op het ventiel (07/2) controleren met een luchtpomp of bandenpomp, elk met drukweergave.
4. Luchtdruk indien nodig op 1,5 - 1,7 bar corrigeren.
5. Sluitdeksel klep aan de achterkant van de voorraadtank weer sluiten.
6. Pomp in bedrijf stellen.

## 6 BEDIENING

### 6.1 Aanzetten van de pomp

#### JET 3600

**LET OP! Gevaar voor schade aan het apparaat!** Een gesloten drukleiding kan schade aan de pomp veroorzaken!

- Laat de pomp nooit draaien terwijl de drukleiding is afgesloten.

1. Alle in de persleiding (04/1) aanwezige afsluiters (klep, sproeier, waterkraan) openen.
2. Stekker van de aansluitkabel in het stopcontact steken.
3. De pomp met de aan-/uitschakelaar inschakelen.

#### HW 3600

1. Alle in de persleiding (04/01) aanwezige afsluiters (klep, sproeier, waterkraan) openen.
2. Stekker van de aansluitkabel in het stopcontact steken. De pomp begint met het verpompen van water.
3. Sluiting in de persleiding sluiten als er in het vrijkomende water geen lucht meer bevindt.
  - De pomp zal nu automatisch uitschakelen na het opbouwen van druk en het bereiken van de uitschakeldruk.

- De pomp is bedrijfs gereed.

**HWA 3600**

- Alle in de persleiding (04/1) aanwezige afsluiters (klep, sproeier, waterkraan) openen.
- Stekker van de aansluitkabel in het stopcontact steken. De pomp begint met het verpompen van water.
  - Pomp zuigt gedurende drie minuten aan.
  - Pomp schakelt gedurende 30 seconden uit als er geen watertoevoer mogelijk is.
  - Led-lampje ? (06/2) knippert.
  - Pomp zuigt opnieuw gedurende drie minuten aan.
  - Pomp schakelt permanent uit als er geen watertoevoer mogelijk is.
  - Led-lampje ? (06/2) brandt.
- Pomp laten afkoelen en indien nodig bijvullen met water.
- RESET-knop (06/1) indrukken om de procedure te herhalen.

**6.2 Pomp uitschakelen**

- Pomp uitschakelen.
  - Aan/Uit-schakelaar uitschakelen (JET 3600).

- Stekker uit het stopcontact trekken (HW 3600 / HWA 3600).
  - RESET-knop (06/1) indrukken (HWA 3600)
- Alle in de persleiding aanwezige afsluiters dicht zetten.

**⚠ VOORZICHTIG! Risico op letsel door heet water** Bij langdurig gebruik tegen de gesloten perszijde (> 10 min), ondeskundige installatie of gebrek aan water in de aanzuigleiding kan het water in de pomp zeer heet worden en ongecontroleerd vrijkomen!

- Haal de stekker uit het stopcontact en laat pomp en water afkoelen.
- Controleer het waterpeil aan de zuigzijde.
- Controleer de dichtheid van de leidingen.
- Controleer de installatie van de aanzuig- en persleiding.
- Neem de pomp pas weer in gebruik nadat alle storingen zijn verholpen!

**6.3 Speciale modus (06)**

Voor gebruik van een hydrocontrol of een bediening op afstand moet de pomp automatisch schakelen; activeer daartoe de speciale modus.

Geschakelde conditie	Lampje	Functie / Maatregel
<b>Speciale modus activeren:</b> <ul style="list-style-type: none"> <li>Netstekker in het stopcontact steken.</li> <li>RESET-knop (06/1) 8 seconden indrukken.</li> </ul>	Alle led-lampjes (? , <b>U</b> , <b>ON</b> ) lichten op en blijven branden als pomp is uitgeschakeld.	<ul style="list-style-type: none"> <li>De pomp start niet automatisch als de netstekker in het stopcontact wordt gestoken.</li> <li>RESET-knop indrukken voor het in- en uitschakelen van de pomp.</li> </ul>
<b>Speciale modus deactiveren:</b> <ul style="list-style-type: none"> <li>Netstekker in het stopcontact steken.</li> <li>RESET-knop (06/1) 8 seconden indrukken</li> </ul>	Alle led-lampjes (? , <b>U</b> , <b>ON</b> ) lichten op en blijven uit als pomp is uitgeschakeld.	<ul style="list-style-type: none"> <li>De pomp start automatisch als de netstekker in het stopcontact wordt gestoken.</li> </ul>

**7 LED-LAMPJES (HWA 3600)**

Led	Geschakelde conditie
<b>ON</b> brandt	<ul style="list-style-type: none"> <li>Pomp aangesloten op het stopcontact</li> <li>Kraan geopend</li> </ul>
<b>ON</b> knippert	Watertoevoer minder dan 200 l/h

Led	Geschakelde conditie
<b>U</b> brandt	<ul style="list-style-type: none"> <li>Waterdruk is opgebouwd</li> <li>Pomp is uitgeschakeld</li> </ul>
? knippert langzaam	Eerste aanzuigpoging mislukt

Led	Geschakelde conditie
? brandt	<ul style="list-style-type: none"> <li>■ Tweede aanzuigpoging mislukt</li> <li>■ RESET-knop (06/1) indrukken voor een nieuwe poging</li> </ul>
? knippert snel	Druppelprogramma: Pomp heeft een verbruiker gedetecteerd die een te geringe hoeveelheid water afneemt.
ON, , ? branden	De pomp werd uitgeschakeld door op de RESET-knop te drukken (speciale modus).

## 8 ONDERHOUD EN VERZORGING

### 8.1 Luchtdruk in de voorraadtank controleren (HW 3600)

**!** **OPMERKING** Controleer de luchtdruk in het voorraadreservoir regelmatig. Deze mag niet lager worden dan 1,5 bar (zie de paragraaf „Ingebruikname: luchtdruk controleren in voorraadreservoir“).

### 8.2 Spoelen van de pomp

Na het verpompen van chloorhoudend zwembadwater of vloeistoffen die resten achterlaten, moet de pomp met schoon water worden doorge spoeld.

1. Pomp scheiden van de netspanning en beveiligen tegen opnieuw inschakelen. De pomp stopt automatisch.
2. Pomp met helder water spoelen.

Pomp kan weer in gebruik worden genomen.

### 8.3 Filter reinigen

1. Aftapplug pomp (01-03/8) losschroeven van de aftapopening, filterruimte leegmaken en aftapopening weer sluiten.
2. Filterdeksel (05/4) eraf schroeven. Indien nodig, geschikt gereedschap in de daarvoor bestemde uitsparingen van het filterglas plaatsen.
3. Filter (05/8) uit de pompbehuizing (01-03/6) verwijderen en reinigen onder stromend water.
4. Filterhuis en filterdeksel reinigen.

5. Voordat het filter wordt ingebouwd, de pakking (05/5) controleren op beschadiging, indien nodig vernieuwen.
6. Filter inbouwen, transparant deksel filter erop schroeven en met de hand vastdraaien.

### 8.4 Terugslagklep reinigen

1. Filter demonteren (zie de paragraaf „Filter reinigen“).
2. Terugslagklep (05/6) losdraaien en onder stromend water reinigen.
3. Pakking (05/7) indien nodig vernieuwen.
4. Terugslagklep inbouwen.
5. Filter monteren.

### 8.5 Debietmeter reinigen (HWA 3600)

1. Persleiding (04/1) eruit schroeven.
2. Schroefnippel (05/1) met pakking (05/2) eruit schroeven. Debietmeter (05/3) eruit trekken en reinigen.
  - Montagepositie debietmeter onthouden.
3. Debietmeter weer monteren – op de inbouwpositie letten.

### 8.6 Verstopping verwijderen

1. Pomp scheiden van de netspanning en beveiligen tegen opnieuw inschakelen.
2. Zuigleiding aan de pompinlaat verwijderen.
3. Persleiding op de waterleiding aansluiten.
4. Laat water door het pomphuis stromen tot de verstopping is opgelost.
5. Controleer of de pomp soepel draait door hem even in te schakelen.

## 9 HULP BIJ STORINGEN

**!** **GEVAAR! Gevaar voor elektrische schok!** Bij werkzaamheden aan de pomp is er gevaar voor een elektrische schok.

- Haal bij werkzaamheden voor het verhelpen van storingen altijd eerst de stekker los.
- Laat een storing in de elektrische installatie verhelpen door een deskundig elektrotechnicus.

**!** **OPMERKING** Neem contact op met onze deskundige klantenservice wanneer storingen niet kunnen worden verholpen.

Storing	Mogelijke oorzaak	Oplossing
Motor draait niet.	Pomprotor geblokkeerd.	<ul style="list-style-type: none"> <li>■ Pomp reinigen. Motoras van pomprotor met schroevendraaier losdraaien.</li> <li>■ Verwijder de vervuiling aan de aanzuigzijde.</li> </ul>
	Thermische beveiliging ging over tot uitschakeling.	<ul style="list-style-type: none"> <li>■ Controleer het waterniveau aan de aanzuigzijde. Laat de te verpompen vloeistof afkoelen. Repareer of vervang de pomp.</li> <li>■ Wacht tot de thermische beveiliging de pomp weer inschakelt. Let op de maximale temperatuur van de te verpompen vloeistof. Laat de pomp nakijken</li> </ul>
	Geen netspanning aanwezig.	Controleer de zekeringen; laat de stroomvoorziening controleren door een deskundig elektrotechnicus.
	Droogloopbeveiliging geactiveerd	Controleer aanzuigzijde.
Pomp draait maar verpompt geen vloeistof.	De zuigleiding is niet ondergedompeld in water.	Dompel de zuigleiding minstens 30 cm onder water.
	Persleiding gesloten.	Afsluiters in de persleiding openen.
	Pomp zuigt lucht aan.	Controleer alle aansluitingen en het filterdeksel op een goede afdichting.
	Verstopping in de aanzuigzijde.	Verwijder de vervuiling aan de aanzuigzijde.
	De pomp is drooggelopen.	Vul de pompbehuizing met water.
	Drukslang afgekneld.	Breng de drukslang in orde.
	Droogloopbeveiliging geactiveerd.	Controleer aanzuigzijde.
De pomp schakelt te vaak in en uit.	Membraan is beschadigd (HW 3600).	Laat het membraan vervangen door AL-KO Service.
	Lage luchtdruk in de voorraad-tank (HW 3600).	Vul lucht bij in de voorraadtank. (Stel de membraanvoordruk in op 1,5 bar).
	Pomp zuigt lucht aan, gebrek aan water aan aanzuigzijde.	Zet de pomp uit en laat afkoelen.
	Lekkage aan de perszijde (HWA 3600)	Persslang controleren.



Storing	Mogelijke oorzaak	Oplossing
Verpompte waterhoeveelheid is gering	Druk slang afgeknelde.	Breng de druk slang in orde.
	Verstopping in de aanzuigzijde.	Verwijder de vervuiling aan de aanzuigzijde.
	Slangdiameter te gering.	Gebruik een druk slang met grotere diameter.
	Opvoerhoogte te groot.	Let op de max. opvoerhoogte, zie de technische gegevens!
	Te weinig water aan aanzuigzijde.	Dek de aanzuigopening iets af, om de verpompte waterhoeveelheid aan te passen.
	Aanzuighoogte te groot.	Controleer de aanzuighoogte, de maximale hoogte aanhouden; zie de technische gegevens.

## 10 OPSLAG



- Zuig- (04/2) en persleiding (04/1) leegmaken.
- Aftapplug pomp (01-03/8) eruit schroeven en het water uit de pomp laten lopen.
  - Het water in de voorraadtank wordt tegelijkertijd door de luchtbalg naar buiten geperst (HW 3600).
- Aftapplug weer erin schroeven en pomp en accessoires vorstvrij bewaren.

## 12 KLANTENSERVICE/SERVICE CENTRE

Voor vragen over garantie, reparatie of reserveonderdelen kunt u contact opnemen met het

**OPMERKING** Bij gevaar voor vorst moet het systeem volledig geleegd en de pomp op een vorststrijke plaats bewaard worden.

## 11 VERWIJDEREN

 Elektrische en elektronische apparaten horen niet bij het gewone afval, maar moeten  afzonderlijk worden gerecycled!

Verpakking, apparaat en toebehoren zijn vervaardigd van materialen die voor hergebruik geschikt zijn. Verwijder deze daarom dienovereenkomstig.

dichtstbijzijnde AL-KO service centre. Deze vindt u op internet op het volgende adres:

[www.al-ko.com/service-contacts](http://www.al-ko.com/service-contacts)

## 13 GARANTIE

Eventueel binnen de wettelijke termijn voor aansprakelijkheid optredende materiaal- of fabricagefouten van het apparaat worden naar eigen oordeel door ons verholpen, hetzij door reparatie of door levering van een vervangend apparaat. De geldende termijn voor aansprakelijkheid hangt in elk geval af van de wetgeving in het land waarin het apparaat werd aangeschaft.

Onze garantie geldt alleen bij:

- naleving van deze gebruikershandleiding
- Deskundig gebruik
- Gebruik van originele reserveonderdelen

De garantie vervalt bij:

- Eigenhandig uitgevoerde reparatiepogingen
- Eigenhandig aangebrachte technische wijzigingen
- Gebruik voor andere doeleinden dan het gebruiksdoel

Van de garantie zijn uitgesloten:

- lakschade opgetreden als gevolg van normaal gebruik
- Slijtageonderdelen die op de reserveonderdelenkaart met een kader xxxxxx (x) zijn aangeduid

De garantietermijn begint bij de aanschaf door de eerste eindgebruiker. Maatgevend is daarbij de datum op de kassabon. Ga met deze garantieverklaring en de originele kassabon naar uw dealer of naar de dichtstbijzijnde klantenservice. Deze verklaring laat het vorderingsrecht van de koper jegens de verkoper wegens defecten aan het apparaat onverlet.

**TRADUCTION DE LA NOTICE D'UTILISATION ORIGINALE****Table des matières**

1	À propos de cette notice .....	35	8.6	Éliminer une obstruction .....	42
1.1	Explications des symboles et des mentions.....	35	9	Aide en cas de pannes.....	42
2	Description du produit.....	36	10	Stockage .....	44
2.1	Contenu de la livraison.....	36	11	Élimination.....	44
2.2	Aperçu produit (01 - 03) .....	36	12	Service clients/après-vente .....	44
2.3	Fonction .....	36	13	Garantie.....	44
2.4	Dispositif de sécurité et de protection	36			
2.5	Protection contre le fonctionnement à sec (HWA 3600).....	36			
2.6	Capteur de pression (HWA 3600).....	36			
2.7	Affichage LED (HWA 3600) .....	36			
2.8	Utilisation conforme.....	36			
2.9	Éventuelles utilisations erronées.....	37			
3	Consignes de sécurité .....	37			
3.1	Consignes générales de sécurité .....	37			
3.2	Sécurité électrique .....	38			
4	Montage .....	39			
4.1	Mise en place de la pompe .....	39			
4.2	Brancher la conduite d'aspiration .....	39			
4.3	Installer la conduite de refoulement ...	39			
5	Mise en service .....	39			
5.1	Remplir la pompe .....	39			
5.2	Vérifier la pression d'air dans le réservoir (HW 3600).....	39			
6	Utilisation .....	40			
6.1	Mettre la pompe en service .....	40			
6.2	Mettre la pompe hors service.....	40			
6.3	Mode spécial (06).....	40			
7	Affichages LED (HWA 3600) .....	41			
8	Maintenance et entretien .....	41			
8.1	Vérifier la pression d'air dans le réservoir (HW 3600).....	41			
8.2	Nettoyez la pompe .....	41			
8.3	Nettoyer le filtre .....	41			
8.4	Nettoyage du clapet anti-retour .....	42			
8.5	Nettoyer le débitmètre (HWA 3600)...	42			

**1 À PROPOS DE CETTE NOTICE**

- La version originale du manuel est la version allemande. Toute autre version linguistique est une traduction du manuel original.
- Lire impérativement la présente notice avec attention avant la mise en service. Ceci constitue une condition préalable à un travail sûr et une bonne maniabilité.
- Conservez toujours cette notice de manière à pouvoir la consulter facilement si vous avez besoin d'informations sur l'appareil.
- Si vous cédez l'appareil à un tiers, remettez-lui impérativement cette notice.
- Lisez et respectez les consignes de sécurité et les avertissements de la présente notice.

**1.1 Explications des symboles et des mentions**

 **DANGER !** Indique une situation de danger immédiat qui, si elle n'est pas évitée, entraîne la mort, ou des blessures graves.

 **AVERTISSEMENT !** Indique une situation de danger potentiel qui, si elle n'est pas évitée, peut entraîner la mort, ou des blessures graves.

 **ATTENTION !** Indique une situation de danger potentiel qui, si elle n'est pas évitée, peut entraîner des blessures légères à moyennes.

**ATTENTION !** Indique une situation qui, si elle n'est pas évitée, peut entraîner des dégâts matériels.

 **REMARQUE** Instructions spéciales pour une meilleure compréhension et maniabilité.

## 2 DESCRIPTION DU PRODUIT

Dans la présente notice d'utilisation sont décrits divers modèles de pompes. Identifiez votre modèle à l'aide de la plaque signalétique.

### 2.1 Contenu de la livraison

Les pompes sont livrées prêtes à l'emploi avec un câble d'alimentation électrique et une notice d'utilisation.

### 2.2 Aperçu produit (01 - 03)

N°	Pièce
1	Couvercle de filtre
2	Vis de remplissage
3	Sortie de la pompe/raccordement de la conduite de pression
4	Carter du moteur
5	Bloc d'alimentation
6	Corps de pompe
7	Vis de vidange de la pompe
8	Entrée de la pompe/raccordement de la conduite d'aspiration
9	Interrupteur Marche/Arrêt
10	Réservoir
11	Points de vissage
12	Manomètre
13	Affichage LED

### 2.3 Fonction

#### JET 3600

La pompe aspire directement le liquide transporté par le raccord de la conduite d'aspiration et l'achemine jusqu'à la sortie de pompe. Elle s'allume et s'éteint grâce à un interrupteur Marche/Arrêt.

#### HW 3600

L'appareil sert à l'alimentation en eau domestique, à l'intérieur et à l'extérieur. Après sa mise en service, l'appareil s'allume et s'éteint en fonction de la pression. La pompe aspire l'eau par la conduite d'aspiration et l'achemine vers le réservoir de stockage. Lorsque le réservoir de stockage est plein, la pompe s'éteint. Lorsque de l'eau est prélevée, la pompe se rallume automati-

quement et acheminer de l'eau vers le point de prélèvement. Ensuite, le réservoir de stockage est à nouveau rempli.

#### HWA 3600

L'appareil sert à l'alimentation en eau domestique, à l'intérieur et à l'extérieur. Après sa mise en service, l'appareil s'allume et s'éteint en fonction de la pression. La pompe aspire de l'eau par la conduite d'aspiration. Lorsque de l'eau est prélevée, la pompe se rallume automatiquement et acheminer de l'eau vers le point de prélèvement.

### 2.4 Dispositif de sécurité et de protection

#### Interrupteur de production thermique

La pompe est équipée d'un interrupteur de protection thermique qui met le moteur hors service en cas de surchauffe. La pompe redémarre automatiquement après une phase de refroidissement d'env. 15 à 20 minutes.

#### 2.5 Protection contre le fonctionnement à sec (HWA 3600)

La pompe possède une fonction de protection contre le fonctionnement à sec. La protection contre le fonctionnement à sec coupe la pompe, lorsqu'il n'y a plus d'aspiration d'eau ou que la conduite d'aspiration est endommagée. Ensuite, la pompe essaie plusieurs fois de redémarrer automatiquement.

#### 2.6 Capteur de pression (HWA 3600)

La pompe est équipée d'un capteur de pression. La pompe est automatiquement mise en et hors service par le biais de ce capteur lorsqu'elle atteint les niveaux de pression paramétrés.

- Pour la pression paramétrée : voir les caractéristiques techniques.

#### 2.7 Affichage LED (HWA 3600)

La pompe est équipée d'un affichage LED (03/13) affichant les états de fonctionnement et les messages d'erreur. Un accusé de réception des anomalies de fonctionnement est possible par une pression de la touche Reset (06/1)

#### 2.8 Utilisation conforme

La pompe est destinée pour l'usage privé dans la maison et le jardin. Elle peut uniquement être exploitée dans le respect des limites d'utilisation conformes aux caractéristiques techniques.

La pompe est idéale pour :

- l'arrosage au jardin et des terrains
- le transvasement ou la vidange de conteneurs (par ex. piscines)

- le soutirage d'eau dans un puits, une citerne d'eau de pluie et autres citernes.

### HW 3600 / HWA 3600

- Alimentation automatique en eau de la maison
- l'augmentation de la pression pour l'alimentation en eau.

**REMARQUE** En cas d'augmentation de la pression de l'alimentation en eau, les prescriptions locales doivent être respectées. Consulter votre spécialiste en équipement sanitaire pour obtenir des renseignements à ce sujet.

La pompe est uniquement conçue pour acheminer les liquides suivants :

- eau claire, eau de pluie
- eau chlorée (par ex. piscines)

Toute autre utilisation ou toute utilisation allant au-delà des conditions d'exploitation n'est pas conforme.

### 2.9 Éventuelles utilisations erronées

La pompe ne peut pas être utilisée de manière continue. Elle n'est pas adaptée pour pomper :

- de l'eau potable
- de l'eau salée
- des denrées alimentaires
- de l'eau résiduaire
- des agents agressifs ou des produits chimiques
- des liquides corrosifs, combustibles, explosifs ou gazeux
- des liquides de plus de 35 °C
- de l'eau sableuse ou des liquides abrasifs.

## 3 CONSIGNES DE SÉCURITÉ

**⚠ DANGER ! Danger en cas de contact avec des pièces sous tension !** Un défaut sur la pompe ou sur le câble de rallonge peut entraîner de graves blessures !

- Débranchez la fiche immédiatement du secteur.
- Branchez l'appareil via un disjoncteur de protection FI avec un courant de fuite nominal < 30 mA.

**⚠ AVERTISSEMENT ! Risque de blessures.** Des dispositifs de sécurité et de protection défectueux et hors service risquent d'entraîner des blessures graves.

- Faites réparer des dispositifs de sécurité et de protection défectueux.
- Ne mettez jamais les dispositifs de sécurité et de protection hors service.

**⚠ ATTENTION ! Risque de blessures dues à l'eau chaude** En cas de fonctionnement prolongé vers le côté refoulement fermé (> 10 min), l'eau peut fortement chauffer et sortir de manière incontrôlée.

- Débrancher la pompe du secteur et laisser la pompe et l'eau refroidir.
- Vérifier le niveau d'eau côté aspiration.
- Vérifier l'étanchéité des conduites.
- Vérifier l'installation de la conduite de pression et d'aspiration.
- Ne remettre la pompe en service qu'une fois tous les défauts supprimés.

### 3.1 Consignes générales de sécurité

- Cet appareil peut être utilisée par les enfants à partir de 8 ans ainsi que par ailleurs, par des personnes ayant des capacités physiques, sensorielles ou mentales réduites ou un manque d'expérience et de connaissances si elles sont sous surveillance ou ont été instruites quant à l'utilisation sûre de l'appareil et ont compris les risques en résultant. Interdiction pour les enfants de jouer avec l'appareil. Le nettoyage et la maintenance par l'utilisateur ne peuvent être réalisés par des enfants sans surveillance.

- Les personnes soumises à des limitations physiques très fortes et complexes peuvent avoir des besoins dépassant le cadre des instructions décrites ici.
- Ne jamais lever, transporter ou fixer la pompe par le câble d'alimentation. Ne pas utiliser le câble d'alimentation pour débrancher la fiche de la prise de courant.
- Les modifications ou transformations du propre chef du client sont interdites sur la pompe. Les réparations ne doivent être effectuées que par notre service après-vente.
- Lors des travaux sur l'appareil, débrancher la fiche électrique. Protéger la fiche électrique de l'humidité.
- Utilisez la pompe et la rallonge de câble uniquement s'ils sont en parfait état de fonctionnement. Les appareils endommagés ne doivent pas être mis en service.
- Respectez une distance de sécurité avec les animaux, et éteignez la pompe lorsque des animaux s'approchent.
- d'eau, ne pas utiliser la pompe.
- La tension secteur domestique doit être conforme aux données de la tension secteur indiquées dans les caractéristiques techniques, ne pas utiliser d'autres sources d'alimentation.
- L'appareil ne doit être utilisé que sur un équipement électrique conforme à la norme DIN/VDE 0100, Parties 737, 738 et 702. Pour la protection par fusible, il faut installer un disjoncteur automatique de 10 A.
- Utiliser uniquement un câble de rallonge prévu pour une utilisation en extérieur - section minimale de 3 x 1,5 mm<sup>2</sup> de qualité rH07RN-F conforme à la DIN 57282/57245 et équipé d'un dispositif d'enfichage avec protection contre les projections d'eau. Toujours dérouler entièrement les tambours de câble.
- Avant chaque mise en service, contrôlez l'état de votre rallonge de câble.

### 3.2 Sécurité électrique

- Si des personnes se trouvent dans les piscines ou les plans

## 4 MONTAGE

### HW 3600 / HWA 3600

**ATTENTION ! Risque d'endommagement de l'appareil !** La pompe ne fonctionne pas correctement lorsque le point de prélèvement est 15 m plus haut que celle-ci.

- Veiller à ce que le point de prélèvement ne soit pas à plus de 15 m de haut de la pompe.

#### 4.1 Mise en place de la pompe

1. Préparer un emplacement plan et solide.
2. Placer la pompe à l'horizontale et à l'abri des inondations.
3. Visser éventuellement la pompe à bloc au niveau des points de vissage (01-03/11).
  - La pompe doit être protégée de la pluie et les jets d'eau directs.
4. Enlever l'embout protecteur de filetage au niveau de l'entrée de pompe (01-03/7) et de la sortie de pompe (01-03/3).
  - Conserver les embouts protecteurs pour un éventuel transport.

**ATTENTION ! Danger d'inondation.** En cas de pannes sur la pompe, l'eau peut s'échapper et provoquer des dommages par inondation.

- Par des mesures adaptées, éviter que les défauts sur la pompe n'entraînent de dégâts en cas d'inondation.

#### 4.2 Brancher la conduite d'aspiration

**i REMARQUE** Il est conseillé d'installer des conduites souples au niveau de l'entrée de la pompe. Ainsi, aucune pression mécanique ou traction ne peut être exercée sur la pompe.

1. Choisir la longueur de la conduite d'aspiration de sorte que la pompe ne puisse pas fonctionner à sec. La conduite d'aspiration doit toujours se trouver à minimum 30 cm au-dessous de la surface de l'eau.
2. Raccorder la conduite d'aspiration. Veiller à ce que le raccordement soit étanche mais sans endommager le filet.
3. Veillez à toujours monter la conduite d'aspiration vers le haut.

**i REMARQUE** Si la hauteur d'aspiration est supérieure à 4 m, il faut installer un flexible d'aspiration dont le diamètre est supérieur à 1". Nous recommandons l'utilisation d'un set d'aspiration

AL-KO comprenant un flexible d'aspiration, une crépine d'aspiration et un clapet de non-retour. Demander conseil à votre revendeur spécialisé.

#### 4.3 Installer la conduite de refoulement

1. Fixer la conduite de refoulement (04/1) à la sortie de pompe.
2. Ouvrir toutes les fermetures présentes sur la conduite de refoulement (vannes, buses de pulvérisation, robinets).

## 5 MISE EN SERVICE

### 5.1 Remplir la pompe

**ATTENTION ! Risque d'endommagement de l'appareil !** Le fonctionnement à sec détériore la pompe !

- Avant chaque mise en service, il convient de remplir jusqu'à ras bord la pompe avec de l'eau, afin qu'elle puisse directement aspirer.

**i REMARQUE** Pour réduire le temps d'aspiration, remplir la conduite d'aspiration avec de l'eau avant de visser.

1. Ouvrir la vis de remplissage (01-03/2).
2. Remplir d'eau par la vis de remplissage jusqu'à ce que le corps de pompe (01-03/6) soit plein.
3. Visser la vis de remplissage.

### 5.2 Vérifier la pression d'air dans le réservoir (HW 3600)

**ATTENTION ! Risque d'endommagement de l'appareil !** La pompe peut uniquement être mise en service avec une pression d'alimentation de membrane de 1,5 - 1,7 bar dans le réservoir de stockage. Une autre pression d'alimentation de la membrane risque d'endommager l'appareil.

- Avant la mise en service, vérifiez la pression d'air au niveau de la valve située sur la face arrière du réservoir.

1. Ouvrir la fermeture sur la conduite de refoulement (04/1).
2. Dévisser le couvercle de fermeture (07/1) à l'arrière du réservoir de stockage (03/10)
3. Vérifier la pression de l'air au niveau de la vanne (07/2) à l'aide d'une pompe à air ou d'une pompe à pneumatiques, à chaque fois avec une indication manométrique.
4. Le cas échéant, modifier la pression de l'air pour 1,5 à 1,7 bar.

- Refermer le couvercle de fermeture de la vanne à l'arrière du réservoir de stockage.
- Mettre la pompe en service.

## 6 UTILISATION

### 6.1 Mettre la pompe en service

#### JET 3600

**ATTENTION ! Risque d'endommager l'appareil.** Une conduite de refoulement fermée peut entraîner des dommages sur la pompe.

- Ne pas laisser la pompe fonctionner vers le côté refoulement fermé.

- Ouvrir toutes les fermetures (vannes, buses de pulvérisation, robinets) présentes sur la conduite de refoulement (04/1).
- Brancher la fiche secteur du câble d'alimentation sur une prise murale.
- Allumer la pompe à l'aide de l'interrupteur Marche/Arrêt.

#### HW 3600

- Ouvrir toutes les fermetures (vannes, buses de pulvérisation, robinets) présentes sur la conduite de refoulement (04/01).
- Brancher la fiche secteur du câble d'alimentation sur une prise murale. La pompe débute l'acheminement.
- Fermer la fermeture sur la conduite de refoulement lorsqu'il n'y a plus d'air dans l'eau qui sort.
  - La pompe s'arrête automatiquement après la mise sous pression et après avoir atteint la pression d'arrêt.
  - La pompe est opérationnelle.

#### HWA 3600

- Ouvrir toutes les fermetures (vannes, buses de pulvérisation, robinets) présentes sur la conduite de refoulement (04/1).
- Brancher la fiche secteur du câble d'alimentation sur une prise murale. La pompe débute l'acheminement.
  - La pompe aspire pendant trois minutes.

- La pompe s'arrête pendant 30 secondes, lorsqu'aucun transport d'eau n'est possible.
- L'affichage LED ? (06/2) clignote.
- La pompe aspire à nouveau pendant trois minutes.
- La pompe s'arrête définitivement, si aucun transport d'eau n'est possible.
- L'affichage LED ? (06/2) s'allume.

- Laisser refroidir la pompe et faire l'appoint en eau, le cas échéant.
- Appuyer sur la touche RESET (06/1) pour répéter l'opération.

### 6.2 Mettre la pompe hors service.

- Éteindre la pompe.
  - Éteindre l'interrupteur Marche/Arrêt (JET 3600).
  - Débrancher la fiche secteur de la prise (HW 3600 / HWA 3600).
  - Appuyer sur la touche RESET (06/1) (HWA 3600)
- Fermer l'ensemble des fermetures présentes sur la conduite de refoulement.



**⚠ ATTENTION ! Risque de blessures dues à l'eau chaude** En cas de fonctionnement prolongé vers le côté refoulement fermé (> 10 min), d'installation incorrecte ou de manque d'eau dans la conduite d'aspiration, l'eau peut fortement chauffer et sortir de manière incontrôlée.

- Débrancher la pompe du secteur et laisser la pompe et l'eau refroidir.
- Vérifier le niveau d'eau côté aspiration.
- Vérifier l'étanchéité des conduites.
- Vérifier l'installation de la conduite de pression et d'aspiration.
- Ne remettre la pompe en service qu'une fois tous les défauts supprimés.



### 6.3 Mode spécial (06)

En vue d'utiliser la fonction Hydrocontrol ou un interrupteur émetteur, il convient que la pompe démarre automatiquement et que le mode spécial soit activé.



État de commutation	Affichage LED	Fonctions/mesure
<b>Activer le mode spécial :</b> <ul style="list-style-type: none"> <li>Brancher la fiche secteur.</li> <li>Appuyer 8 secondes sur la touche RESET (06/1).</li> </ul>	Tous les affichages LED (? ,  , ON) et restent allumés, lorsque la pompe est éteinte.	<ul style="list-style-type: none"> <li>La pompe ne démarre pas automatiquement au branchement de la fiche secteur.</li> <li>Appuyer sur la touche RESET pour allumer et éteindre la pompe.</li> </ul>
<b>Désactiver le mode spécial :</b> <ul style="list-style-type: none"> <li>Brancher la fiche secteur.</li> <li>Appuyer 8 secondes sur la touche RESET (06/1)</li> </ul>	Tous les affichages LED (? ,  , ON) et restent éteints, lorsque la pompe est éteinte.	<ul style="list-style-type: none"> <li>La pompe démarre automatiquement au branchement de la fiche secteur.</li> </ul>

## 7 AFFICHAGES LED (HWA 3600)

LED	État de commutation
ON s'allume	<ul style="list-style-type: none"> <li>Fiche secteur de pompe branchée</li> <li>Robinet ouvert</li> </ul>
ON clignote	Transport d'eau inférieur à 200 l/h
 s'allume	<ul style="list-style-type: none"> <li>Montée en pression de l'eau</li> <li>La pompe s'est arrêtée</li> </ul>
? Clignote lentement	Échec de la première tentative d'aspiration
? s'allume	<ul style="list-style-type: none"> <li>Échec de la seconde tentative d'aspiration</li> <li>Appuyer sur la touche RESET (06/1) pour une nouvelle tentative</li> </ul>
? clignote rapidement	Programme goutte-à-goutte : La pompe a détecté un consommateur ne soutirant pas assez d'eau.
ON,  , ? s'allument	La pompe a été coupée par une pression de la touche RESET (mode spécial).

## 8 MAINTENANCE ET ENTRETIEN

### 8.1 Vérifier la pression d'air dans le réservoir (HW 3600)

**i REMARQUE** Contrôlez régulièrement la pression d'air dans le réservoir. Elle ne peut pas être inférieure à 1,5 bars (voir section « mise en service : vérifier la pression d'air dans le réservoir »).

### 8.2 Nettoyez la pompe

La pompe doit être nettoyée avec de l'eau claire après un acheminement d'eau de piscine à base de chlore ou de liquides laissant des résidus dans l'appareil.

- Débrancher la pompe du secteur et la protéger contre la remise en marche. La pompe s'arrête automatiquement.
- Rincer la pompe à l'eau claire.

La pompe peut être remise en marche.

### 8.3 Nettoyer le filtre

- Dévisser la vis de vidange de la pompe (01-03/8) de l'ouverture destinée à la vidange, purger le compartiment de filtrage et refermer l'ouverture destinée à la vidange.
- Dévisser le couvercle de filtre (05/4). Introduire, le cas échéant, un outil adéquat dans les nervures du verre de filtrage prévues à cet effet.
- Sortir le filtre (05/8) du corps de pompe (01-03/6) et le nettoyer à l'eau courante.
- Nettoyer le compartiment de filtrage et le couvercle de filtre.

5. Avant de monter le filtre, vérifier l'absence d'endommagements sur le joint (05/5), le remplacer le cas échéant.
6. Monter le filtre, visser le couvercle transparent du filtre et serrer fermement à la main.

#### 8.4 Nettoyage du clapet anti-retour

1. Démontez le filtre (voir la section « Nettoyage le filtre »).
2. Dévisser le clapet anti-retour (05/6) et le nettoyer à l'eau courante.
3. Si nécessaire, remplacer le joint (05/7).
4. Monter le clapet anti-retour.
5. Monter le filtre.

#### 8.5 Nettoyer le débitmètre (HWA 3600)

1. Dévisser la conduite de refoulement (04/1).
2. Dévisser le raccord fileté (05/1) avec le joint (05/2). Retirer le débitmètre (05/3) et le nettoyer.
  - Noter la position de montage du débitmètre.
3. Remettre le débitmètre en place – tenir compte de la position de montage.

#### 8.6 Éliminer une obstruction

1. Débrancher la pompe du secteur et la protéger contre la remise en marche.
2. Retirer la conduite d'aspiration à l'entrée de la pompe.
3. Raccorder la conduite de refoulement sur la conduite d'eau.
4. Laisser l'eau traverser le corps de pompe jusqu'à ce que l'obstruction ait été éliminée.
5. Rallumer brièvement la pompe pour vérifier qu'elle fonctionne correctement.

### 9 AIDE EN CAS DE PANNES

**⚠ DANGER ! Risque d'électrocution !** Lors des travaux sur la pompe, il y a risque de recevoir un choc électrique.

- Débranchez la prise secteur avant d'éliminer les défauts.
- Les défauts de l'installation électrique doivent être éliminés par un électricien qualifié.

**ℹ REMARQUE** Si les dysfonctionnements ne peuvent être corrigés, veuillez vous adresser à notre service clientèle compétent.

Panne	Causes possibles	Remède
Le moteur ne fonctionne pas.	La roue de roulement est bloquée.	<ul style="list-style-type: none"> <li>■ Nettoyez la pompe. Desserrez à l'aide d'un tournevis l'arbre moteur de la roue de roulement.</li> <li>■ Éliminez les résidus de la zone d'aspiration.</li> </ul>
	L'interrupteur thermique a mis la pompe hors service.	<ul style="list-style-type: none"> <li>■ Vérifiez le niveau d'eau au niveau du côté d'aspiration. Laissez refroidir le liquide d'acheminement. Remettre en état ou remplacer la pompe.</li> <li>■ Veuillez attendre que l'interrupteur thermique remette la pompe en service. Tenez compte de la température maximale du liquide de refoulement. Faire contrôler la pompe</li> </ul>
	Pas de tension secteur disponible.	Contrôler les fusibles et faites contrôler l'alimentation électrique par un électricien qualifié.
	La protection contre le fonctionnement à sec est activée	Contrôler le côté d'aspiration.

Panne	Causes possibles	Remède
La pompe est en service, mais n'achemine pas.	La conduite d'aspiration n'est pas dans l'eau.	Plonger la conduite d'aspiration dans minimum 30 cm d'eau.
	Conduite de pression fermée.	Ouvrir les agrégats de fermeture de la conduite de refoulement.
	La pompe aspire de l'air.	Veillez contrôler l'étanchéité de tous les raccords ainsi que du couvercle de filtrage.
	Engorgement sur le côté d'aspiration.	Éliminez les résidus de la zone d'aspiration.
	La pompe a fonctionné à sec.	Remplir le corps de pompe avec de l'eau.
	La conduite de pression est pliée.	Tendre la conduite de pression.
	La protection contre le fonctionnement à sec est activée.	Contrôler le côté d'aspiration.
La pompe commute trop souvent.	La membrane est endommagée (HW 3600).	Faites remplacer la membrane par les services AL-KO.
	Pression d'air trop faible dans le réservoir (HW 3600).	Remplir le réservoir d'air. (Régler la pression d'alimentation de la membrane sur 1,5 bars).
	La pompe aspire de l'air ; manque d'eau au niveau du côté d'aspiration.	Mettre la pompe hors service et laisser refroidir.
	Fuite côté refoulement (HWA 3600)	Contrôler la conduite de pression.
Le volume d'acheminement est insuffisant.	La conduite de pression est pliée.	Tendre la conduite de pression.
	Engorgement sur le côté d'aspiration.	Éliminez les résidus de la zone d'aspiration.
	Le diamètre de la conduite est trop petit.	Veillez utiliser une conduite de pression plus grande.
	La hauteur de refoulement est trop grande.	Veillez prendre en compte la hauteur maximale de refoulement, voir à cet effet les caractéristiques techniques !
	Volume d'eau trop faible au niveau du côté d'aspiration.	Étranglez la pompe pour adapter le volume d'acheminement.
	La hauteur d'aspiration est trop grande.	Contrôler la hauteur d'aspiration en tenant compte de la hauteur d'aspiration maximale → voir à cet effet les caractéristiques techniques.

## 10 STOCKAGE

1. Vider la conduite d'aspiration (04/2) et la conduite de refoulement (04/1).
2. Dévisser la vis de vidange de la pompe (01-03/8) et laisser l'eau s'écouler entièrement de la pompe.
  - L'eau du réservoir est expulsée simultanément du soufflet d'air (HW 3600).
3. Revisser la vis de vidange et stocker la pompe et ses accessoires à l'abri du gel.

**REMARQUE** En cas de risque de gel, le système doit être entièrement purgé et la pompe rangée dans un lieu à l'abri du gel.

## 11 ÉLIMINATION

 Les appareils électriques et électroniques ne doivent pas être jetés aux ordures ménagères, mais être triés avant leur mise au rebut.

L'emballage, l'appareil et les accessoires sont fabriqués en matériaux recyclables et doivent être éliminés de manière adéquate.

## 12 SERVICE CLIENTS/APRÈS-VENTE

En cas de questions portant sur la garantie, les réparations ou les pièces de rechange, contacter

le service de maintenance AL-KO le plus proche de chez vous. Vous le trouverez à l'adresse suivante sur Internet :

[www.al-ko.com/service-contacts](http://www.al-ko.com/service-contacts)

## 13 GARANTIE

Pendant la période légale de garantie contre les vices de fabrication, nous éliminons par réparation ou remplacement, selon notre choix, tout défaut de matériau ou de fabrication survenu sur l'appareil. La durée de prescription dépend de la législation respective en vigueur dans le pays où a été acheté l'appareil.

Notre garantie s'applique seulement en cas :

- de respect du présent manuel d'utilisation,
- d'utilisation correcte,
- d'utilisation de pièces de rechange d'origine.

La garantie ne s'applique pas en cas :

- de tentatives de réparation par l'utilisateur,
- de modifications techniques par l'utilisateur,
- d'utilisation non conforme.

Sont exclues de la garantie :

- les détériorations de la peinture dues à une usure normale,
- les pièces d'usure qui figurent en encadré sur la carte des pièces de rechange xxxxxx (x).

La période de garantie commence à courir au moment de l'achat par le premier utilisateur final. La date d'achat figurant sur la preuve d'achat fait foi. Veuillez vous adresser à votre revendeur ou bien au point de service après-vente agréé le plus proche, en présentant cette déclaration et la preuve d'achat. Les droits légaux de l'acheteur vis-à-vis du vendeur en cas de défaut ne sont pas affectés par cette déclaration.

**TRADUCCIÓN DEL MANUAL ORIGINAL DE INSTRUCCIONES****Índice**

1	Acerca de este manual de instrucciones .	45	8.5	Limpie el caudalímetro (HWA 3600)...	52
1.1	Explicación de símbolos y palabras de señalización .....	45	8.6	Subsanación de obstrucciones.....	52
2	Descripción del producto .....	46	9	Ayuda en caso de avería.....	52
2.1	Volumen de suministro.....	46	10	Almacenamiento.....	53
2.2	Vista general del producto (01 - 03)...	46	11	Eliminación del producto .....	54
2.3	Funcionamiento.....	46	12	Servicio de atención al cliente/servicio técnico .....	54
2.4	Dispositivos de seguridad y de protección .....	46	13	Garantía .....	54
2.5	Protección contra marcha en seco (HWA 3600) .....	46			
2.6	Sensor de presión (HWA 3600) .....	46			
2.7	Indicador LED (HWA 3600).....	46			
2.8	Uso previsto .....	46			
2.9	Aplicaciones no previstas.....	47			
3	Instrucciones de seguridad.....	47			
3.1	Indicaciones generales de seguridad.	47			
3.2	Seguridad eléctrica .....	48			
4	Montaje .....	49			
4.1	Emplazamiento de la bomba.....	49			
4.2	Conexión del tubo de aspiración.....	49			
4.3	Montaje del tubo de presión.....	49			
5	Puesta en funcionamiento .....	49			
5.1	Llenado de la bomba.....	49			
5.2	Comprobar la presión de aire del depósito (HW 3600) .....	49			
6	Funcionamiento .....	50			
6.1	Conexión de la bomba .....	50			
6.2	Desconexión de la bomba.....	50			
6.3	Modo especial (06).....	50			
7	Indicadores LED (HWA 3600) .....	51			
8	Mantenimiento y limpieza .....	51			
8.1	Comprobar la presión de aire del depósito (HW 3600) .....	51			
8.2	Limpieza de la bomba .....	51			
8.3	Limpieza del filtro .....	51			
8.4	Limpieza de la válvula de retención ...	52			

**1 ACERCA DE ESTE MANUAL DE INSTRUCCIONES**

- La versión original de este manual de instrucciones está en alemán. Todas las demás versiones en otros idiomas son traducciones de la versión original.
- Antes de ponerlo en marcha, es imprescindible leer atentamente este manual de instrucciones. Esto es esencial para un trabajo seguro y un manejo sin problemas.
- Conserve siempre este manual de instrucciones para poderlo leerlo en caso de que necesite consultar información sobre el aparato.
- Entregue el aparato a otra persona siempre adjuntando el manual de instrucciones.
- Lea y tenga en cuenta las indicaciones de seguridad y advertencias de este manual de instrucciones.

**1.1 Explicación de símbolos y palabras de señalización**

 **¡PELIGRO!** Indica una situación de peligro inminente que, en caso de no evitarse, produce lesiones graves o la muerte.

 **¡ADVERTENCIA!** Indica una situación de peligro potencial que, en caso de no evitarse, podría producir lesiones graves o la muerte.

 **¡PRECAUCIÓN!** Indica una situación de peligro potencial que, en caso de no evitarse, podría producir lesiones de leves a moderadas.

 **¡ATENCIÓN!** Indica una situación que, en caso de no evitarse, podría producir daños materiales.

**NOTA** Indicaciones especiales para una mejor comprensión y manejo.

## 2 DESCRIPCIÓN DEL PRODUCTO

En el presente manual de instrucciones, se describen distintos modelos de bombas. La placa de características le servirá para identificar el modelo.

### 2.1 Volumen de suministro

Las bombas se suministran listas para operar con cable de alimentación y manual de instrucciones.

### 2.2 Vista general del producto (01 - 03)

N.º	Componente
1	Tapa del filtro
2	Tapón de llenado
3	Salida de la bomba/conexión del tubo de presión
4	Carcasa del motor
5	Fuente de alimentación
6	Cuerpo de la bomba
7	Tapón de purga de la bomba
8	Boca de aspiración/conexión del tubo de aspiración
9	Interruptor de encendido/apagado
10	Depósito
11	Puntos de atornillado
12	Manómetro
13	Indicador LED

### 2.3 Funcionamiento

#### JET 3600

La bomba succiona el líquido de bombeo directamente por la conexión del tubo de aspiración y lo hace circular hasta la salida de la bomba. Se enciende y se apaga mediante un interruptor de encendido/apagado.

#### HW 3600

El aparato está destinado al suministro de agua dentro y fuera de la casa. Después de la puesta en funcionamiento, el aparato se enciende y apaga en función de la presión. La bomba aspira

agua a través del tubo de aspiración y la transporta al depósito. Si el depósito está lleno, la bomba se desconecta. Al extraer agua, la bomba se conecta de nuevo automáticamente y transporta el agua al punto de toma. A continuación, el depósito se vuelve a llenar.

#### HWA 3600

El aparato está destinado al suministro de agua dentro y fuera de la casa. Después de la puesta en funcionamiento, el aparato se enciende y apaga en función de la presión. La bomba aspira agua por el tubo de aspiración. Al extraer agua, la bomba se conecta de nuevo automáticamente y transporta el agua al punto de toma.

### 2.4 Dispositivos de seguridad y de protección

#### Interruptor de protección térmica

La bomba está equipada con un interruptor de protección térmica que desconecta el motor en caso de sobrecalentamiento. La bomba se vuelve a conectar automáticamente después de un periodo de enfriamiento de 15 a 20 minutos aprox.

#### 2.5 Protección contra marcha en seco (HWA 3600)

La bomba dispone de una protección contra marcha en seco. Esta protección desconecta la bomba si no se aspira agua o si el tubo de aspiración presenta algún daño. A continuación, la bomba intentará reconectarse automáticamente varias veces.

#### 2.6 Sensor de presión (HWA 3600)

La bomba está provista de un sensor de presión. Mediante este sensor, la bomba se conecta y se desconecta automáticamente cuando se alcanza la presión ajustada.

■ Presión ajustada: véanse los datos técnicos.

#### 2.7 Indicador LED (HWA 3600)

La bomba está equipada con un indicador LED para mostrar los estados de funcionamiento y los mensajes de error (03/13). Las averías de funcionamiento pueden confirmarse pulsando la tecla RESET (06/1)

#### 2.8 Uso previsto

La bomba se ha diseñado para un uso privado en casas y jardines. Solamente se puede emplear dentro de los márgenes de aplicación conforme a las características técnicas.

La bomba es adecuada para:

- Riego de jardines y terrenos
- Vaciado de depósitos o trasvase (por ejemplo, de piscinas).
- Drenaje de pozos, receptores de agua de lluvia y cisternas.

#### HW 3600 / HWA 3600

- Abastecimiento hídrico doméstico automático
- Aumento de la presión en el abastecimiento hídrico.

**NOTA** En el caso de un aumento de la presión en el abastecimiento hídrico, se debe tener en cuenta la normativa local. Consulte a un experto en instalaciones sanitarias.

La bomba es exclusivamente idónea para el bombeo de los siguientes líquidos:

- Agua limpia, agua de lluvia
- Agua con cloro (por ejemplo, de piscinas).

Cualquier otro uso distinto o fuera de estos márgenes se considera no conforme a lo prescrito.

### 2.9 Aplicaciones no previstas

La bomba no se debe emplear en servicio continuo. No es adecuada para el bombeo de las siguientes sustancias:

- Agua potable
- Agua salada
- Alimentos
- Agua sucia
- Productos o sustancias químicas corrosivos
- Líquidos ácidos, inflamables, explosivos o volátiles
- Líquidos con una temperatura superior a 35 °C
- Agua arenosa y líquidos abrasivos

## 3 INSTRUCCIONES DE SEGURIDAD

**¡PELIGRO! Peligro al tocar componentes bajo tensión.** Una bomba o un alargador defectuosos pueden producir lesiones graves.

- Desconecte el enchufe de la red inmediatamente.
- Conecte el aparato a un interruptor diferencial residual con una intensidad nominal < 30 mA.

**¡ADVERTENCIA! Peligro de lesiones.** Los dispositivos de seguridad y protección defectuosos y anulados pueden provocar lesiones graves.

- Haga reparar los dispositivos de seguridad y protección defectuosos.
- Nunca anule los dispositivos de seguridad y protección.

**¡PRECAUCIÓN! Riesgo de lesiones por agua caliente** Si el aparato está en funcionamiento durante mucho tiempo contra el lado de presión cerrado (> 10 min), el agua de la bomba puede calentarse excesivamente y derramarse sin control.

- Desenchufe la bomba de la red y deje que se enfríen la bomba y el agua.
- Compruebe el nivel de agua por el lado de aspiración.
- Compruebe la estanqueidad de las tuberías.
- Compruebe la instalación de la tubería de aspiración y el tubo de presión.
- Vuelva a poner en funcionamiento la bomba cuando se hayan solucionado todos los fallos.

## 3.1 Indicaciones generales de seguridad

- Este aparato pueden utilizarla niños a partir de 8 años, personas cuya capacidad física, psíquica o sensorial sea reducida y personas que no dispongan de la experiencia o conocimientos necesarios siempre y cuando estén supervisadas o hayan sido instruidas en el manejo seguro del aparato y hayan entendido los peligros que pueden desencadenarse. No se permite que los niños jueguen con el aparato. La limpieza y el man-

tenimiento no deben realizar los niños sin vigilancia.

- Aquellas personas que tengan muchas limitaciones o limitaciones complejas podrían tener necesidad de más instrucciones de las que aquí se indican.
- Nunca levante, transporte o sujete la bomba por el cable de alimentación. No utilice el cable de alimentación para sacar el enchufe de la toma de corriente.
- Está prohibido efectuar cualquier variación o modificación de la bomba por cuenta propia. Las reparaciones únicamente las puede realizar nuestro servicio técnico.
- Cuando necesite trabajar en el aparato, retire el enchufe. Proteja el enchufe de la humedad.
- Utilice la bomba y el alargador únicamente si se encuentran en perfecto estado técnico. No se deben usar aparatos defectuosos.
- Mantenga una distancia de seguridad con respecto a los animales o desconecte la bomba cuando se aproxime a ellos.

### 3.2 Seguridad eléctrica

- La bomba no debe estar en funcionamiento si hay alguna persona en la piscina o el estanque de jardín.
- La tensión de red de su casa debe coincidir con la tensión de red indicada en los datos técnicos. No utilice otra tensión de alimentación.
- El aparato solamente se debe conectar a instalaciones eléctricas conforme a DIN/VDE 0100, secciones 737, 738 y 702. Por razones de seguridad, se debe instalar un disyuntor diferencial de 10 A.
- Utilice únicamente un alargador que esté previsto para el uso al aire libre: sección transversal mínima  $3 \times 1,5 \text{ mm}^2$  de calidad H07RN-F según DIN 57282/57245 con dispositivo de inserción a prueba de salpicaduras. Los rollos de cable siempre deben estar completamente desenrollados.
- Antes de cada puesta en funcionamiento, compruebe siempre el estado del alargador.



## 4 MONTAJE

### HW 3600 / HWA 3600

#### ¡ATENCIÓN! ¡Peligro de lesiones auditivas!

La bomba no funcionará correctamente si el punto de toma se encuentra 15 m más arriba que la bomba.

- Procure que el punto de toma no se encuentre 15 m más arriba que la bomba.

#### 4.1 Emplazamiento de la bomba

1. Prepare una superficie plana y estable para la instalación.
2. Emplace la bomba en posición horizontal y segura para evitar inundaciones.
3. Si es necesario, atornille la bomba en los puntos de atornillado (01-03/11).
  - La bomba se debe proteger de la lluvia y los chorros de agua directos.
4. Quite la tapa protectora de rosca de la entrada de la bomba (01-03/7) y de la salida de la bomba (01-03/3).
  - Guarde las tapas protectoras para posibles transportes.

**¡ATENCIÓN! ¡Peligro de inundación!** Si la bomba está averiada puede salirse el agua y causar daños como consecuencia de la inundación.

- Tome las medidas necesarias para evitar daños por inundaciones a causa de fallos en la bomba.

#### 4.2 Conexión del tubo de aspiración

**NOTA** Recomendamos montar tubos flexibles en la entrada de la bomba. De este modo, impedimos la tracción o presión mecánica en la bomba.

1. Seleccione la longitud del tubo de aspiración de modo que la bomba no pueda funcionar en seco. Este tubo siempre debe estar 30 cm como mínimo por debajo del agua.
2. Conexión del tubo de aspiración. Preste atención a que la conexión estanca no dañe la rosca.
3. El tubo de aspiración siempre se debe montar en posición ascendente.

**NOTA** Si la altura de aspiración es superior a 4 m, se debe montar un tubo de aspiración con un diámetro superior a 1". Le aconsejamos utilizar un kit de aspiración AL-KO compuesto por

un tubo de aspiración, una alcachofa y una válvula antirretorno. Pregunte a su distribuidor especializado local.

#### 4.3 Montaje del tubo de presión

1. Fije el tubo de presión (04/1) en la salida de la bomba.
2. Abra todos los dispositivos de cierre del tubo de presión (válvulas, boquillas pulverizadoras, grifo).

## 5 PUESTA EN FUNCIONAMIENTO

### 5.1 Llenado de la bomba

**¡ATENCIÓN! ¡Peligro de lesiones auditivas!** El funcionamiento en seco daña la bomba.

- La bomba se debe llenar de agua hasta que rebose antes de la puesta en funcionamiento para que pueda comenzar a aspirar inmediatamente.

**NOTA** Para acortar el tiempo de aspiración, rellene el tubo de aspiración con agua antes de enroscarlo.

1. Abra el tapón de llenado (01-03/2).
2. Vierta agua por el tapón de llenado hasta que el cuerpo de la bomba (01-03/6) esté lleno.
3. Enrosque el tapón de llenado.

### 5.2 Comprobar la presión de aire del depósito (HW 3600)

**¡ATENCIÓN! ¡Peligro de lesiones auditivas!** La bomba sólo puede funcionar si el depósito de membrana tiene una presión de 1,5 - 1,7 bar. Una presión del depósito de membrana diferente puede provocar daños en el aparato.

- Antes de la puesta en funcionamiento, compruebe la presión de aire de la válvula en la parte posterior del depósito.
1. Abra el dispositivo de cierre del tubo de presión (04/1).
  2. Desatornille la tapa de cierre (07/1) por la parte trasera del depósito (03/10)
  3. Compruebe la presión de aire de la válvula (07/2) con una bomba de aire o un inflador de neumáticos que tengan indicador de presión.
  4. En caso necesario, ajuste la presión de aire a 1,5 - 1,7 bar.

5. Vuelva a colocar la tapa de cierre de la válvula por la parte de atrás del depósito.
6. Ponga en funcionamiento la bomba.

## 6 FUNCIONAMIENTO

### 6.1 Conexión de la bomba

#### JET 3600

##### **¡ATENCIÓN! ¡Peligro de lesiones auditivas!**

Un tubo de presión cerrado puede provocar daños en la bomba.

- No utilice la bomba con un tubo de presión cerrado.
1. Abra todos los dispositivos de cierre (válvulas, boquillas pulverizadoras, grifos) del tubo de presión (04/1).
  2. Meta el enchufe del cable de conexión en la toma de corriente.
  3. Conecte la bomba con el interruptor de encendido / apagado.

#### HW 3600

1. Abra todos los dispositivos de cierre (válvulas, boquillas pulverizadoras, grifos) del tubo de presión (04/01).
2. Meta el enchufe del cable de conexión en la toma de corriente. La bomba empieza a funcionar.
3. Cierre el dispositivo de cierre del tubo de presión cuando deje de haber aire en el agua que sale del tubo.
  - La bomba se para automáticamente después de un incremento de la presión o al alcanzar la presión de desconexión.
  - La bomba está lista para funcionar.

#### HWA 3600

1. Abra todos los dispositivos de cierre (válvulas, boquillas pulverizadoras, grifos) del tubo de presión (04/1).
2. Meta el enchufe del cable de conexión en la toma de corriente. La bomba empieza a funcionar.
  - La bomba aspira durante tres minutos.

- La bomba se desconecta durante 30 segundos si no es posible bombear agua.
- El indicador LED ? (06/2) parpadea.
- La bomba vuelve a aspirar durante tres minutos.
- La bomba se desconecta permanentemente si no es posible bombear agua.
- El indicador LED ? (06/2) se ilumina.

3. Deje que la bomba se enfríe y, si es necesario, vuelva a llenarla con agua.
4. Pulse la tecla RESET (06/1) para repetir el proceso.

### 6.2 Desconexión de la bomba

1. Desconecte la bomba.
  - Desconecte el interruptor de encendido/apagado (JET 3600).
  - Retire el enchufe de la toma (HW 3600 / HWA 3600).
  - Pulse la tecla RESET (06/1) (HWA 3600)
2. Cierre todos los dispositivos de cierre del tubo de presión.

**⚠ ¡PRECAUCIÓN! Riesgo de lesiones por agua caliente** Si el aparato está en funcionamiento durante mucho tiempo contra el lado de presión cerrado (> 10 min), con una instalación inadecuada o si hay poca agua en el tubo de aspiración, el agua de la bomba puede calentarse excesivamente y derramarse sin control.

- Desenchufe la bomba de la red y deje que se enfríe la bomba y el agua.
- Compruebe el nivel de agua por el lado de aspiración.
- Compruebe la estanqueidad de las tuberías.
- Compruebe la instalación de la tubería de aspiración y el tubo de presión.
- Vuelva a poner en funcionamiento la bomba cuando se hayan solucionado todos los fallos.

### 6.3 Modo especial (06)

Para utilizar un Hydrocontrol o un interruptor con telemando, se debe activar el modo especial arrancando la bomba automáticamente.

Estado de conmutación	Indicador LED	Funcionamiento/medidas
<b>Activar el modo especial:</b> <ul style="list-style-type: none"> <li>Conecte el enchufe.</li> <li>Pulse la tecla RESET (06/1) durante 8 segundos.</li> </ul>	Se iluminan todos los indicadores LED (? , ⏻ , ON) y permanecen así si la bomba está desconectada.	<ul style="list-style-type: none"> <li>Al conectar el enchufe la bomba no se inicia automáticamente.</li> <li>Pulse la tecla RESET para encender y apagar la bomba.</li> </ul>
<b>Desactivar el modo especial:</b> <ul style="list-style-type: none"> <li>Conecte el enchufe.</li> <li>Pulse la tecla RESET (06/1) durante 8 segundos</li> </ul>	Se iluminan todos los indicadores LED (? , ⏻ , ON) y permanecen así si la bomba está apagada.	<ul style="list-style-type: none"> <li>Al conectar el enchufe, la bomba se inicia automáticamente.</li> </ul>

## 7 INDICADORES LED (HWA 3600)

LED	Estado de conmutación
ON se enciende	<ul style="list-style-type: none"> <li>La bomba está insertada</li> <li>El grifo está abierto</li> </ul>
ON parpadea	Caudal de agua por debajo de los 200 l/h
⏻ se enciende	<ul style="list-style-type: none"> <li>Se ha establecido la presión hidráulica</li> <li>La bomba se ha desconectado</li> </ul>
? parpadea lentamente	Primer intento de aspiración fallido
? se enciende	<ul style="list-style-type: none"> <li>Segundo intento de aspiración fallido</li> <li>Pulse la tecla RESET (06/1) para un nuevo intento</li> </ul>
? parpadea rápidamente	Programa de goteo: La bomba ha detectado un consumidor que retira una cantidad insuficiente de agua.
ON, ⏻, ? se iluminan	La bomba se ha desconectado pulsando la tecla RESET (modo especial).

## 8 MANTENIMIENTO Y LIMPIEZA

### 8.1 Comprobar la presión de aire del depósito (HW 3600)

**NOTA** Compruebe la presión de aire del depósito periódicamente. No puede ser inferior a 1,5 bar (véase el apartado "Puesta en funcionamiento: Comprobar la presión de aire del depósito").

### 8.2 Limpieza de la bomba

La bomba se debe limpiar con agua limpia después de bombear agua de piscina o líquidos con cloro que dejan residuos.

- Desconecte la bomba de la red y asegúrela contra reconexiones. La bomba se detiene automáticamente.
  - Enjuague la bomba con agua limpia.
- La bomba puede volverse a poner en servicio.

### 8.3 Limpieza del filtro

- Desenrosque el tapón de purga de la bomba (01-03/8) del orificio de vaciado, vacíe el filtro y vuelva a cerrar el orificio de vaciado.
- Desatornille la tapa del filtro (05/4). Si es necesario, introduzca la herramienta adecuada en la hendidura prevista para ello del cristal del filtro.
- Saque el filtro (05/8) del cuerpo de la bomba (01-03/6) y límpielo colocándolo debajo de un chorro de agua.
- Limpie la carcasa y la tapa del filtro.
- Antes de montar el filtro, compruebe la presencia de daños en la junta (05/5) y si es necesario, cámbiela.

- Monte el filtro, coloque los tornillos en la tapa transparente del filtro y apriételos a mano.

#### 8.4 Limpieza de la válvula de retención

- Desmonte el filtro (véase el apartado "Limpieza del filtro").
- Desenrosque la válvula de retención (05/6) y límpiela colocándola debajo de un chorro de agua.
- Si fuera necesario, sustituya la junta (05/7).
- Monte la válvula de retención.
- Monte el filtro.

#### 8.5 Limpie el caudalímetro (HWA 3600)

- Desenrosque el tubo de presión (04/1).
- Desenrosque la boquilla de rosca (05/1) con la junta (05/2). Extraiga y limpie el caudalímetro (05/3).
  - Recuerde la posición de montaje del caudalímetro.
- Vuelva a montar el caudalímetro y preste atención a su posición de montaje.

#### 8.6 Subsanación de obstrucciones

- Desconecte la bomba de la red y asegúrela contra reconexiones.

- Retire el tubo de aspiración de la entrada de la bomba.
- Conecte el tubo de presión a la tubería de agua.
- Deje que corra el agua a través del cuerpo de la bomba hasta eliminar la obstrucción.
- Compruebe si ya no hay obstrucción encendiendo brevemente la bomba.

## 9 AYUDA EN CASO DE AVERÍA

**⚠ ¡PELIGRO! ¡Peligro por descarga eléctrica!** Al trabajar en la bomba existe peligro de recibir una descarga eléctrica.

- Antes de realizar cualquier operación para solucionar averías, retire el enchufe de la toma de corriente.
- Encargue a un electricista especializado las reparaciones de la instalación eléctrica.

**📖 NOTA** En el caso de que no se pueda solucionar alguna avería, diríjase al servicio técnico de AL-KO más cercano.

Problema	Posible causa	Solución
El motor no funciona.	Rodete bloqueado.	<ul style="list-style-type: none"> <li>Limpiar la bomba. Soltar el eje del rodete con un destornillador.</li> <li>Eliminar la suciedad en la zona de aspiración.</li> </ul>
	El interruptor térmico desconectó la bomba.	<ul style="list-style-type: none"> <li>Comprobar el nivel de agua en el lado de aspiración. Dejar enfriar el líquido. Reparación o sustitución de la bomba.</li> <li>Esperar hasta que el interruptor térmico vuelva a encender la bomba. Tener en cuenta la temperatura máxima del líquido de bombeo. Compruebe la bomba.</li> </ul>
	Falta tensión en la red.	Comprobar los fusibles, encargar la revisión de la alimentación de corriente a un electricista especializado.
	La protección contra la marcha en seco está activada.	Comprobar el lado de aspiración.

Problema	Posible causa	Solución
La bomba funciona pero no bombea.	El tubo de aspiración no está en el agua.	Sumergir el tubo de aspiración 30 cm mín. en el agua.
	Tubo de presión cerrado.	Abrir los cierres del tubo de presión.
	La bomba aspira aire.	Comprobar la estanqueidad de todas las uniones roscadas y la tapa del filtro.
	Obstrucción en el lado de aspiración.	Eliminar la suciedad en la zona de aspiración.
	La bomba está funcionando en seco.	Llenar de agua el cuerpo de la bomba.
	El tubo de presión está doblado.	Estirar el tubo de presión.
	La protección contra la marcha en seco está activada.	Comprobar el lado de aspiración.
La bomba se conecta y desconecta continuamente.	La membrana está dañada (HW 3600).	Encargar la sustitución de la membrana al servicio técnico de AL-KO.
	Presión de aire insuficiente en el depósito (HW 3600).	Rellene aire en el depósito. (ajustar la presión inicial de la membrana a 1,5 bar).
	La bomba aspira aire, falta agua en el lado de aspiración.	Desconectar y dejar enfriar la bomba.
	Falta de estanqueidad en el lado de presión (HWA 3600)	Compruebe la manguera de presión.
Caudal insuficiente	El tubo de presión está doblado.	Estirar el tubo de presión.
	Obstrucción en el lado de aspiración.	Eliminar la suciedad en la zona de aspiración.
	Diámetro de tubo demasiado pequeño.	Utilizar un tubo de presión mayor.
	Altura de bombeo demasiado alta.	Tener en cuenta la altura de bombeo máx. (véanse los datos técnicos).
	Muy poca agua en el lado de aspiración.	Estrangular la bomba para ajustar el caudal.
	Altura de aspiración demasiado alta.	Comprobar la altura de aspiración. Tener en cuenta la altura de aspiración máx. (véanse los datos técnicos).

## 10 ALMACENAMIENTO

- Vacíe el tubo de aspiración (04/2) y el tubo de presión (04/1).
- Desenrosque el tapón de purga de la bomba (01-03/8) y deje que salga el agua fuera de la bomba.

- Simultáneamente, el agua del depósito se expulsa por el paso de aire (HW 3600).
3. Vuelva a enroscar el tapón de purga y almacene la bomba y sus accesorios en un lugar protegido de heladas.

**f** **NOTA** Si existe peligro de congelación, deberá vaciarse completamente el sistema y almacenar la bomba en un lugar protegido de heladas.

## 12 SERVICIO DE ATENCIÓN AL CLIENTE/SERVICIO TÉCNICO

Para cuestiones acerca de la garantía, reparaciones o piezas de recambio, diríjase al punto de

## 13 GARANTÍA

Durante el periodo legal de la garantía, nos comprometemos, a nuestra elección, a reparar o sustituir el aparato en caso de defecto de fabricación o material. El periodo de la garantía depende de la legislación del país donde se compró el aparato.

Nuestra garantía solo tiene validez en los siguientes casos:

- Se ha seguido el manual de instrucciones
- Se manipula el aparato correctamente
- Se han utilizado piezas de repuesto originales

Quedan excluidos de la garantía:

- Los daños de pintura derivados del desgaste normal
- Las piezas de desgaste que están identificadas con el marco xxxxxx (x) en la ficha de piezas de repuesto

El plazo de garantía comienza con la compra por parte del primer comprador final. La fecha del comprobante de compra será determinante. Diríjase al comercio donde compró el aparato o al servicio de atención al cliente autorizado más cercano con esta declaración y el comprobante de compra original. De acuerdo con esta declaración, los derechos del comprador permanecen intactos frente al vendedor.

## 11 ELIMINACIÓN DEL PRODUCTO

 Los aparatos eléctricos y electrónicos no pertenecen a la basura doméstica sino que deben eliminarse por separado.

El embalaje, el aparato y los accesorios están fabricados a partir de materiales reciclables y deben desecharse de la manera correspondiente.

servicio técnico de AL-KO más cercano. Lo encontrará en la siguiente dirección electrónica: [www.al-ko.com/service-contacts](http://www.al-ko.com/service-contacts)

**TRADUZIONE DEL MANUALE PER L'USO ORIGINALE****Sommario**

1 Istruzioni per l'uso .....	55	8.5 Pulire il flussimetro (HWA 3600).....	61
1.1 Descrizione dei simboli e parole segnaletiche .....	55	8.6 Rimozione di ostruzioni .....	61
2 Descrizione del prodotto .....	56	9 Supporto in caso di anomalie .....	62
2.1 Dotazione .....	56	10 Conservazione .....	63
2.2 Panoramica prodotto (01- 03) .....	56	11 Smaltimento .....	63
2.3 Funzione .....	56	12 Servizio clienti/Assistenza .....	63
2.4 Dispositivi di sicurezza e di protezione .....	56	13 Garanzia.....	64
2.5 Protezione da funzionamento a secco (HWA 3600).....	56		
2.6 Sensore di pressione (HWA 3600).....	56		
2.7 Spia LED (HWA 3600) .....	56		
2.8 Utilizzo conforme alla destinazione....	56		
2.9 Possibile uso errato.....	57		
3 Indicazioni di sicurezza .....	57		
3.1 Avvertenze generali di sicurezza .....	57		
3.2 Sicurezza elettrica .....	58		
4 Montaggio .....	58		
4.1 Posizionare la pompa.....	58		
4.2 Collegamento tubo di aspirazione .....	59		
4.3 Montaggio del tubo di mandata .....	59		
5 Messa in funzione .....	59		
5.1 Riempire la pompa .....	59		
5.2 Verificare la pressione dell'aria nel serbatoio polmone (HW 3600) .....	59		
6 Utilizzo .....	59		
6.1 Accensione della pompa .....	59		
6.2 Spegnimento della pompa .....	60		
6.3 Modalità speciale (06) .....	60		
7 Spie LED (HWA 3600).....	61		
8 Manutenzione e cura .....	61		
8.1 Verificare la pressione dell'aria nel serbatoio polmone (HW 3600) .....	61		
8.2 Risciacquare la pompa.....	61		
8.3 Pulizia del filtro .....	61		
8.4 Pulizia della valvola antiritorno.....	61		

**1 ISTRUZIONI PER L'USO**

- Le istruzioni per l'uso originali sono quelle in tedesco. Tutte le altre varianti linguistiche sono traduzioni delle istruzioni per l'uso originali.
- Prima della messa in funzione, leggere attentamente queste istruzioni per l'uso. È il presupposto per lavorare in modo sicuro e per una gestione regolare.
- Conservare le presenti istruzioni per l'uso in maniera da potervi leggere, qualora si rendesse necessaria, un'informazione a proposito dell'apparecchio.
- Consegnare l'apparecchio ad altre persone solo insieme alle presenti istruzioni per l'uso.
- Attenersi alle indicazioni di sicurezza e alle avvertenze contenute nelle presenti istruzioni per l'uso.

**1.1 Descrizione dei simboli e parole segnaletiche**

 **PERICOLO!** Mostra una situazione pericolosa imminente che ha come conseguenza la morte o una seria lesione se non viene evitata.

 **ATTENZIONE!** Mostra una situazione potenzialmente pericolosa che, se non viene evitata, ha come conseguenza la morte o una seria lesione.

 **CAUTELA!** Mostra una situazione potenzialmente pericolosa che, se non viene evitata, ha come conseguenza una leggera o media lesione.

**ATTENZIONE!** Mostra una situazione che, se non viene evitata, potrebbe avere come conseguenza dei danni materiali.

**AVVISO** Indicazioni speciali volte a migliorare la comprensione e l'uso.

## 2 DESCRIZIONE DEL PRODOTTO

Nel presente manuale per l'uso vengono descritti diversi modelli di pompe. Identificare il proprio modello sulla base della targhetta dati.

### 2.1 Dotazione

Le pompe vengono fornite pronte per l'uso con cavo di rete e istruzioni d'uso.

### 2.2 Panoramica prodotto (01- 03)

N.	componente
1	Coperchio del filtro
2	Vite di riempimento
3	Uscita pompa/attacco tubo di mandata
4	Carter motore
5	Alimentazione
6	Corpo pompa
7	Vite di scarico pompa
8	Ingresso pompa/attacco tubo di aspirazione
9	Interruttore On/Off
10	Serbatoio polmone
11	Punti di avvvitamento
12	Manometro
13	Spia LED

### 2.3 Funzione

#### JET 3600

La pompa aspira il liquido direttamente attraverso l'attacco del tubo di aspirazione e lo convoglia verso l'uscita. Viene accesa e spenta con l'interruttore On/Off.

#### HW 3600

L'apparecchio viene utilizzato per l'erogazione dell'acqua all'interno e all'esterno delle mura domestiche. Dopo la messa in funzione, l'apparecchio si accende e si spegne in funzione della pressione. La pompa aspira acqua attraverso la condotta di aspirazione e la convoglia nel serbatoio polmone. Una volta riempito il serbatoio polmone, la pompa torna a spegnersi. Se viene erogata

dell'acqua, la pompa si riaccende automaticamente e convoglia l'acqua verso il punto di prelievo. In seguito il serbatoio polmone viene riempito nuovamente.

#### HWA 3600

L'apparecchio viene utilizzato per l'erogazione dell'acqua all'interno e all'esterno delle mura domestiche. Dopo la messa in funzione, l'apparecchio si accende e si spegne in funzione della pressione. La pompa aspira acqua attraverso il tubo di aspirazione. Se viene erogata dell'acqua, la pompa si riaccende automaticamente e convoglia l'acqua verso il punto di prelievo.

### 2.4 Dispositivi di sicurezza e di protezione

#### Interruttore di termoprotezione

La pompa è dotata di un interruttore di termoprotezione che spegne il motore in caso di surriscaldamento. Dopo una fase di raffreddamento di circa 15-20 minuti, la pompa si riattiva automaticamente.

#### 2.5 Protezione da funzionamento a secco (HWA 3600)

La pompa dispone di una protezione da funzionamento a secco. Qualora non venga aspirata acqua oppure il tubo di aspirazione sia danneggiato, la protezione da funzionamento a secco spegne la pompa. In seguito la pompa tenta più volte di reinserirsi automaticamente.

#### 2.6 Sensore di pressione (HWA 3600)

La pompa è dotata di un sensore di pressione, attraverso il quale viene accesa e spenta automaticamente al raggiungimento delle pressioni impostate.

- Pressione impostata: vedere dati tecnici.

#### 2.7 Spia LED (HWA 3600)

La pompa è dotata di una spia LED (03/13) per visualizzare gli stati d'esercizio e i messaggi di errore. Gli errori di funzionamento possono essere resettati premendo il tasto Reset (06/1)

#### 2.8 Utilizzo conforme alla destinazione

La pompa è destinata all'uso privato in casa e in giardino. Deve essere utilizzata esclusivamente nell'ambito dei limiti imposti in conformità ai dati tecnici.

La pompa è adatta a:

- irrigare la superficie del giardino e dell'apezzamento
- travasare e svuotare contenitori (p.e. piscine)



- prelevare acqua da fontane, botti dell'acqua piovana e cisterne.

### HW 3600/HWA 3600

- Erogazione automatica dell'acqua in casa
- Aumento della pressione dell'alimentazione idrica.

**i AVVISO** Per l'aumento della pressione dell'alimentazione idrica è necessario attenersi alle normative locali. Per maggiori informazioni rivolgersi al proprio idraulico di fiducia.

La pompa è indicata esclusivamente per convogliare i seguenti liquidi:

- acqua pulita, acqua piovana
- acqua clorosa (p. e. piscine)

Un utilizzo diverso o ulteriore non viene considerato conforme alla destinazione d'uso.

### 2.9 Possibile uso errato

La pompa non deve essere utilizzata in esercizio permanente. Non è adatta a convogliare:

- acqua potabile
- acqua salata
- generi alimentari
- acqua sporca
- liquidi aggressivi, prodotti chimici
- liquidi corrosivi, infiammabili, esplosivi o effervescenti
- liquidi a temperature superiori a 35 °C
- acqua sabbiosa e liquidi abrasivi

## 3 INDICAZIONI DI SICUREZZA

**⚠ PERICOLO! Pericolo in caso di contatto con parti in tensione!** Un difetto della pompa o del cavo di prolunga può causare gravi infortuni.

- Scollegare immediatamente la spina dalla rete elettrica.
- Collegare l'apparecchio con un interruttore salvavita dotato di corrente di guasto nominale < 30 mA.

**⚠ ATTENZIONE! Pericolo di lesioni.** Difetti e dispositivi di protezione e di sicurezza disattivati possono causare lesioni gravi.

- Far riparare i dispositivi di sicurezza e di protezione difettosi.
- Non disattivare mai i dispositivi di sicurezza e di protezione.

**⚠ CAUTELA! Pericolo di infortunio dovuto ad acqua calda** In caso di utilizzo prolungato contro il lato in pressione chiuso (> 10 min.) l'acqua nella pompa può riscaldarsi fortemente e fuoriuscire in modo incontrollato!

- Separare la pompa dalla rete e lasciar raffreddare la pompa e l'acqua.
- Controllare il livello dell'acqua lato aspirazione.
- Verificare la tenuta delle condotte.
- Verificare l'installazione del tubo di aspirazione e del tubo di mandata.
- Rimettere la pompa in funzione solo dopo aver eliminato tutti i vizi!

## 3.1 Avvertenze generali di sicurezza

- Questo apparecchio può essere utilizzata da bambini di età superiore a 8 anni e da persone con capacità fisiche, sensoriali o mentali ridotte o con mancanza di esperienza e conoscenza se sono sorvegliati o informati sull'uso sicuro dell'apparecchio e comprendono i rischi che ne derivano. I bambini non devono giocare con l'apparecchio. Pulizia e manutenzione da parte dell'utente non devono essere eseguite da bambini senza sorveglianza.
- Le persone con limitazioni molto forti e complesse possono avere altre esigenze oltre alle istruzioni qui descritte.
- Mai sollevare, trasportare o fissare la pompa per il cavo di rete. Non usare mai il cavo di

rete per sfilare il connettore dalla presa.

- Si fa divieto di variazioni o modifiche arbitrarie della pompa. Le riparazioni devono essere eseguite solo dal nostro servizio di assistenza al cliente.
- Per qualsiasi lavoro sull'apparecchio staccare la spina di rete. Proteggere la spina di rete dall'umidità.
- Utilizzare la pompa e il cavo di prolunga solo se in stato tecnico ineccepibile. Non utilizzare apparecchi danneggiati.
- Mantenere una distanza di sicurezza dagli animali o spegnere la pompa quando si avvicinano animali.

### 3.2 Sicurezza elettrica

- Se all'interno della piscina o nel laghetto sono presenti delle persone è proibito mettere in funzione la pompa.
- La tensione della rete domestica deve coincidere con i dati della tensione di rete indicati nei Dati tecnici; non utilizzare una tensione di alimentazione diversa.
- L'apparecchio può essere utilizzato solo su un dispositivo conforme a DIN/VDE 0100,

parte 737, 738 e 702. Per sicurezza deve essere installato un interruttore automatico di linea da 10 A.

- Utilizzare solo cavi di prolunga previsti per l'uso all'aperto - sezione minima 3 x 1,5 mm<sup>2</sup> di qualità H07RN-F a norma DIN 57282/57245 con connettore protetto dagli spruzzi d'acqua. Srotolare sempre completamente il tamburo avvolgicavo.
- Prima di mettere in funzione l'apparecchio controllare lo stato del proprio cavo di prolunga.

## 4 MONTAGGIO

### HW 3600/HWA 3600

**ATTENZIONE! Rischio di danni alle apparecchiature!** Se la pompa viene posizionata con un dislivello superiore a 15 m rispetto al punto di prelievo non funziona correttamente.

- Prestare attenzione a non posizionare la pompa a un dislivello superiore a 15 m rispetto al punto di prelievo.

#### 4.1 Posizionare la pompa

1. Predisporre una sede piana e solida.
2. Posizionare la pompa orizzontale e sicura da allagamento.
3. Se necessario, avvitare la pompa in corrispondenza dei punti di avvitemento (01-03/11).
  - La pompa deve essere protetta da pioggia e da getti d'acqua diretti.
4. Rimuovere il tappo di protezione per filetti dall'ingresso pompa (01-03/7) e dall'uscita pompa (01-03/3).
  - Conservare i tappi di protezione per un eventuale trasporto.

**ATTENZIONE! Pericolo di allagamento!** In caso di malfunzionamenti sulla pompa, l'acqua può sfuggire e causare danni da allagamenti.

- Tramite provvedimenti adeguati, impedire che, in caso di anomalie sulla pompa, possano verificarsi danni conseguenti dovuti ad allagamenti.

## 4.2 Collegamento tubo di aspirazione

**i AVVISO** Raccomandiamo di installare condotte flessibili sull'ingresso pompa. In questo modo non è possibile esercitare alcuna pressione o trazione meccanica sulla pompa.

1. Scegliere la lunghezza del tubo di aspirazione in modo che la pompa non possa funzionare a secco. Il tubo di aspirazione deve trovarsi sempre almeno 30 cm sotto alla superficie dell'acqua.
2. Collegamento tubo di aspirazione. Durante questa operazione assicurarsi che l'attacco sia a tenuta, senza danneggiare il filetto.
3. Posare sempre la condotta di aspirazione inclinata.

**i AVVISO** Se l'altezza di aspirazione corrisponde a più di 4 m è necessario montare un tubo di aspirazione con un diametro superiore a 1". Consigliamo di utilizzare un rubinetto di aspirazione AL-KO con tubo di aspirazione a succhiatura e valvola antiriflusso. Rivolgersi al proprio rivenditore specializzato.

## 4.3 Montaggio del tubo di mandata

1. Fissare il tubo di mandata (04/1) sull'uscita pompa.
2. Aprire una delle chiusure presenti nel tubo di mandata (valvola, ugello, rubinetto dell'acqua).

## 5 MESSA IN FUNZIONE

### 5.1 Riempire la pompa

**ATTENZIONE! Rischio di danni alle apparecchiature!** Il funzionamento a secco rovina la pompa!

- Perché possa subito aspirare, la pompa deve essere riempita d'acqua fino al troppo pieno prima di ogni messa in funzione.

**i AVVISO** Per accorciare i tempi di aspirazione, prima di avvitarlo riempire il tubo di aspirazione con acqua.

1. Aprire la vite di riempimento (01-03/2).
2. Caricare l'acqua attraverso la vite di riempimento fino a che il corpo della pompa (01-03/6) è completamente pieno.
3. Avvitare la vite di riempimento.

### 5.2 Verificare la pressione dell'aria nel serbatoio polmone (HW 3600)

**ATTENZIONE! Rischio di danni alle apparecchiature!** La pompa può essere messa in funzione solo con una pressione di alimentazione membrana di 1,5 - 1,7 bar nel serbatoio polmone. Un'altra pressione di alimentazione membrana può danneggiare l'apparecchio.

- Prima della messa in funzione verificare la pressione dell'aria sulla valvola in corrispondenza del retro del serbatoio polmone.

1. Aprire la chiusura nel tubo di mandata (04/1).
2. Svitare i tappi valvola (07/1) sul retro del serbatoio polmone (03/10).
3. Verificare la pressione dell'aria sulla valvola (07/2) con una pompa pneumatica o un gonfia pneumatici con manometro.
4. Eventualmente correggere la pressione dell'aria a 1,5 - 1,7 bar.
5. Richiudere i tappi valvola sul retro del serbatoio polmone.
6. Mettere in funzione la pompa.

## 6 UTILIZZO

### 6.1 Accensione della pompa

#### JET 3600

**ATTENZIONE! Rischio di danni alle apparecchiature!** Un tubo di mandata chiuso può danneggiare la pompa!

- Non far funzionare la pompa contro un tubo di mandata chiuso.

1. Aprire tutte le chiusure presenti nel tubo di mandata (04/1) (valvola, ugello, rubinetto dell'acqua).
2. Inserire la spina del cavo di collegamento nella presa.
3. Spegnerne la pompa con l'interruttore On/Off.

#### HW 3600

1. Aprire tutte le chiusure presenti nel tubo di mandata (04/01) (valvola, ugello, rubinetto dell'acqua).
2. Inserire la spina del cavo di collegamento nella presa. La pompa entra in funzione.

3. Quando nell'acqua che fuoriesce non c'è più aria, bloccare la chiusura del tubo di mandata.
  - La pompa si spegne automaticamente dopo aver creato la pressione e raggiunto la pressione di spegnimento.
  - La pompa è pronta a entrare in funzione.

### HWA 3600

1. Aprire tutte le chiusure presenti nel tubo di mandata (04/1) (valvola, ugello, rubinetto dell'acqua).
2. Inserire la spina del cavo di collegamento nella presa. La pompa entra in funzione.
  - La pompa aspira per tre minuti.
  - La pompa si spegne per 30 secondi se non è possibile l'alimentazione di acqua.
  - La spia LED (?) (06/2) lampeggia.
  - La pompa aspira di nuovo per tre minuti.
  - La pompa si disinserisce in modo permanente se non è possibile l'alimentazione di acqua.
  - La spia LED (?) (06/2) si accende.
3. Far raffreddare la pompa e, se necessario, riempire di acqua.
4. Premere il tasto RESET (06/1) per ripetere il procedimento.

### 6.2 Spegnimento della pompa

1. Spegner la pompa.



- Disinserire l'interruttore On/Off (JET 3600).
  - Staccare il connettore di rete dalla presa (HW 3600/HWA 3600).
  - Premere il tasto RESET (06/1) (HWA 3600)
2. Chiudere tutte le chiusure presenti nel tubo di mandata.

**⚠ CAUTELA! Pericolo di infortunio dovuto ad acqua calda** In caso di utilizzo prolungato contro il lato in pressione chiuso (> 10 min.), installazione scorretta o mancanza d'acqua nel tubo di aspirazione, l'acqua nella pompa può riscaldarsi fortemente e fuoriuscire in modo incontrollato!

- Separare la pompa dalla rete e lasciar raffreddare la pompa e l'acqua.
- Controllare il livello dell'acqua lato aspirazione.
- Verificare la tenuta delle condotte.
- Verificare l'installazione del tubo di aspirazione e del tubo di mandata.
- Rimettere la pompa in funzione solo dopo aver eliminato tutti i vizi!

### 6.3 Modalità speciale (06)

Per utilizzare un Hydrocontrol o un interruttore radio la pompa deve avviarsi in automatico, per far questo attivare la modalità speciale.

Stato operativo	Spia LED	Funzione / Misura
<b>Attivazione modalità speciale:</b> <ul style="list-style-type: none"> <li>■ Inserire il connettore di rete.</li> <li>■ Premere il tasto RESET (06/1) per 8 secondi.</li> </ul>	Tutte le spie LED (? ,  , ON) si accendono e rimangono accese se la pompa è spenta.	<ul style="list-style-type: none"> <li>■ La pompa non si accende automaticamente inserendo il connettore di rete.</li> <li>■ Premere il tasto RESET per accendere e spegnere la pompa.</li> </ul>
<b>Disattivazione modalità speciale:</b> <ul style="list-style-type: none"> <li>■ Inserire il connettore di rete.</li> <li>■ Premere il tasto RESET (06/1) per 8 secondi</li> </ul>	Tutte le spie LED (? ,  , ON) si accendono e rimangono accese se la pompa è spenta.	<ul style="list-style-type: none"> <li>■ La pompa non si accende automaticamente inserendo il connettore di rete.</li> </ul>

## 7 SPIE LED (HWA 3600)

LED	Stato operativo
<b>ON</b> si accende	<ul style="list-style-type: none"> <li>■ Pompa innestata</li> <li>■ Rubinetto aperto</li> </ul>
<b>ON</b> lampeggia	Alimentazione di acqua inferiore a 200 l/h
<b>U</b> si accende	<ul style="list-style-type: none"> <li>■ La pressione dell'acqua è generata</li> <li>■ La pompa si è spenta</li> </ul>
<b>?</b> lampeggia lentamente	Primo tentativo di aspirazione fallito
<b>?</b> si accende	<ul style="list-style-type: none"> <li>■ Secondo tentativo di aspirazione fallito</li> <li>■ Premere il tasto RESET (06/1) per un nuovo tentativo</li> </ul>
<b>?</b> lampeggia rapidamente	Programma goccia: la pompa ha individuato un'utenza che assorbe una quantità di acqua troppo esigua.
<b>ON, U, ?</b> si accendono	La pompa è stata spenta premendo il tasto REST (modalità speciale).

## 8 MANUTENZIONE E CURA

### 8.1 Verificare la pressione dell'aria nel serbatoio polmone (HW 3600)

**i AVVISO** Verificare regolarmente la pressione dell'aria nel serbatoio polmone. Non deve essere inferiore a 1,5 bar (vedere paragrafo «Messa in funzione: verificare la pressione dell'aria nel serbatoio polmone»).

### 8.2 Risciacquare la pompa

Dopo aver pompato acqua clorosa di piscina o liquidi che lasciano residui la pompa deve essere risciacquata con acqua pulita.

1. Separare la pompa dalla rete e mettere in sicurezza contro la riaccensione. La pompa si arresta automaticamente.
2. Sciacquare la pompa con acqua pulita.

La pompa può essere rimessa in funzione.

### 8.3 Pulizia del filtro

1. Svitare la vite di scarico pompa (01-03/8) dell'apertura di svuotamento, svuotare il vano filtro e richiudere l'apertura di svuotamento.

2. Svitare il coperchio del filtro (05/4). Se necessario, inserire un utensile idoneo nelle cavità appositamente previste del vetro inattinico.
3. Estrarre il filtro (05/8) dal corpo filtro (01-03/6) e pulire sotto acqua corrente.
4. Pulire il corpo filtro e il coperchio del filtro.
5. Prima di montare il filtro, controllare se la guarnizione (05/5) è danneggiata, se necessario sostituirla.
6. Montare il filtro, avvitare il coperchio trasparente filtro e serrare a mano.

### 8.4 Pulizia della valvola antiritorno

1. Smontare il filtro (vedere sezione "Pulizia del filtro").
2. Svitare la valvola antiritorno (05/6) e lavare sotto acqua corrente.
3. Sostituire la guarnizione (05/7), se necessario.
4. Montare la valvola antiritorno.
5. Montare il filtro.

### 8.5 Pulire il flussimetro (HWA 3600)

1. Svitare il tubo di mandata (04/1).
2. Svitare la vite di riempimento (05/1) con la guarnizione (05/2). Estrarre e pulire il flussimetro (05/3).
  - Annotare la posizione di montaggio del flussimetro.
3. Rimontare il flussimetro – attenzione alla posizione di montaggio.

### 8.6 Rimozione di ostruzioni

1. Separare la pompa dalla rete e mettere in sicurezza contro la riaccensione.
2. Rimuovere il tubo di aspirazione dall'ingresso della pompa.
3. Collegare il tubo di mandata alla condotta dell'acqua.
4. Lasciare scorrere l'acqua attraverso il corpo della pompa fino a che l'ostruzione viene rimossa.
5. Verificare se la pompa gira liberamente mediante una breve accensione.

## 9 SUPPORTO IN CASO DI ANOMALIE

### **PERICOLO! Pericolo di folgorazione!**

Quando si lavora sulla pompa, esiste un rischio di scossa elettrica.

- Prima di tutti i lavori per l'eliminazione di anomalie sfilare il connettore.

- Incaricare un elettricista qualificato di eliminare i vizi dell'impianto elettrico.

 **AVVISO** In caso di anomalie non eliminabili si prega di rivolgersi al nostro servizio clienti competente.

Anomalia	Possibile causa	Rimedio
Il motore non parte.	Girante bloccata.	<ul style="list-style-type: none"> <li>■ Pulire la pompa. Allentare l'albero motore della girante con un cacciavite.</li> <li>■ Rimuovere la sporcizia nell'area di aspirazione.</li> </ul>
	Il termointerruttore è scattato.	<ul style="list-style-type: none"> <li>■ Verificare il livello dell'acqua sul lato di aspirazione. Lasciar raffreddare il liquido pompato. Riparare o sostituire la pompa.</li> <li>■ Attendere fino a che l'interruttore termico riattiva la pompa. Attenzione alla temperatura massima del liquido pompato. Far controllare la pompa</li> </ul>
	Non è presente tensione di rete.	Controllare i fusibili, far controllare l'alimentazione elettrica da un elettricista qualificato.
	Protezione da funzionamento a secco attivata	Controllare il lato aspirazione.
La pompa gira, ma non pompa.	Il tubo di aspirazione non è in acqua.	Immergere il tubo di aspirazione per min. 30 cm nell'acqua.
	Tubo di mandata chiuso.	Aprire i gruppi di chiusura nel tubo di mandata.
	La pompa aspira aria.	Controllare la tenuta di tutti i raccordi di collegamento e del coperchio del filtro.
	Ostruzione sul lato aspirazione.	Rimuovere la sporcizia nell'area di aspirazione.
	La pompa ha funzionato a secco.	Riempire d'acqua il corpo pompa.
	Tubo di mandata piegato.	Distendere il tubo di mandata.
	Protezione da funzionamento a secco attivata.	Controllare il lato aspirazione.

Anomalia	Possibile causa	Rimedio
La pompa si accende e si spegne troppo spesso.	La membrana è danneggiata (HW 3600).	Far sostituire la membrana al servizio di assistenza AL-KO.
	Bassa pressione dell'aria nel serbatoio polmone (HW 3600).	Rabboccare aria nel serbatoio polmone. (Regolare la pressione d'entrata della membrana a 1,5 bar).
	La pompa aspira aria, mancanza di acqua sul lato di aspirazione.	Spegnere la pompa e lasciarla raffreddare.
	Difetto di tenuta sul lato pressione (HWA 3600)	Controllare il tubo di mandata.
Quantità pompata troppo esigua	Tubo di mandata piegato.	Distendere il tubo di mandata.
	Ostruzione sul lato aspirazione.	Rimuovere la sporcizia nell'area di aspirazione.
	Diametro tubo troppo piccolo.	Utilizzare un tubo di mandata più grande.
	Altezza di mandata eccessiva.	Attenzione all'altezza di mandata max., ved. dati tecnici!
	Quantità di acqua insufficiente sul lato di aspirazione.	Regolare il flusso della pompa per adattare la portata.
	Altezza di aspirazione eccessiva.	Verificare l'altezza di aspirazione, attenzione all'altezza di aspirazione max., vedere dati tecnici.

## 10 CONSERVAZIONE

- Svuotare il tubo di aspirazione (04/2) e di mandata (04/1).
- Svitare la vite di scarico pompa (01-03/8) e lasciare defluire l'acqua dalla pompa.
  - Allo stesso tempo l'acqua all'interno del serbatoio polmone viene spinta fuori dal soffiato (HW 3600).
- Riavvitare la vite di scarico e stoccare la pompa e gli accessori al sicuro dal gelo.

**AVVISO** In caso di danni da gelo, il sistema deve essere completamente scaricato e la pompa deve conservata in un luogo al riparo dal gelo.

## 11 SMALTIMENTO

 Le apparecchiature elettriche ed elettroniche non appartengono ai rifiuti domestici, ma devono essere portati presso una raccolta o smaltimento dei rifiuti separati!

L'imballo, l'apparecchio e gli accessori sono stati prodotti con materiali riciclabili, pertanto devono essere smaltiti di conseguenza.

## 12 SERVIZIO CLIENTI/ASSISTENZA

In caso di domande sulla garanzia, la riparazione o i pezzi di ricambio, rivolgersi al centro di assi-

stenza AL-KO più vicino. Per reperirlo, consultare il sito Internet all'indirizzo:

[www.al-ko.com/service-contacts](http://www.al-ko.com/service-contacts)

## 13 GARANZIA

Elimineremo - a nostra discrezione tramite riparazione o consegna sostitutiva - eventuali difetti di produzione o del materiale dell'apparecchio entro i termini di prescrizione previsti dalla legge per i diritti di ricorso per vizi della cosa. I termini di prescrizione dipendono dalla normativa in vigore nel paese in cui l'apparecchio è stato acquistato.

I termini della garanzia valgono solo nei casi seguenti:

- Osservare le presenti istruzioni per l'uso
- Trattamento corretto
- Utilizzare parti di ricambio originali

La garanzia decade nei casi seguenti:

- Tentativi di riparazione in proprio
- Modifiche tecniche eseguite in proprio
- Uso non conforme alla destinazione





Sono esclusi dalla garanzia:

- danni della vernice da ricondurre alla normale usura
- Parti usurabili che sono contraddistinte sulla scheda ricambi  con telaio

Il periodo di garanzia inizia con l'acquisto da parte del primo consumatore finale. Fondamentali sono la data e la ricevuta di acquisto. Rivolgersi al proprio rivenditore o al centro di assistenza autorizzato più vicino presentando la presente garanzia e la ricevuta di acquisto originale. La presente dichiarazione di garanzia non altera i diritti derivanti da vizi del prodotto spettanti per legge all'acquirente nei confronti del venditore.



**PREVOD ORIGINALNIH NAVODIL****Kazalo vsebine**

1	K tem navodilom za uporabo .....	65	8.6	Čiščenje zamaška .....	71
1.1	Razlaga znakov in opozorilne besede .....	65	9	Pomoč pri motnjah .....	71
2	Opis izdelka .....	65	10	Skladiščenje .....	72
2.1	Obseg dobave .....	66	11	Odstranjevanje .....	72
2.2	Pregled izdelka (01 - 03) .....	66	12	Servisna služba/servis .....	73
2.3	Namen .....	66	13	Garancija .....	73
2.4	Varnostne naprave in zaščita .....	66			
2.5	Zaščita pred suhim tekom (HWA 3600) .....	66	<b>1 K TEM NAVODILOM ZA UPORABO</b>		
2.6	Tipalo za tlak (HWA 3600) .....	66	■ Nemška različica je izvirnik navodil za uporabo. Različice v vseh drugih jezikih so prevodi originalnih navodil za uporabo.		
2.7	LED-indikator (HWA 3600) .....	66	■ Pred zagonom obvezno pozorno preberite ta navodila za uporabo. To je pogoj za varno delo in nemoteno delovanje.		
2.8	Namenska uporaba .....	66	■ Navodila za uporabo vedno hranite tako, da jih lahko uporabite, kadar boste potrebovali informacije o napravi.		
2.9	Možna napačna raba .....	67	■ Napravo izročite drugim osebam samo skupaj s temi navodili za uporabo.		
3	Varnostni napotki .....	67	■ Preberite in upoštevajte varnostne napotke in opozorila v teh navodilih za uporabo.		
3.1	Splošno varnostni napotki .....	67			
3.2	Električna varnost .....	68	<b>1.1 Razlaga znakov in opozorilne besede</b>		
4	Montaža .....	68	 <b>NEVARNOST!</b> Označuje neposredno nevarno situacijo, ki bo ob neupoštevanju opozorila povzročila smrt ali hude telesne poškodbe.		
4.1	Postavitev črpalke .....	68	 <b>OPOZORILO!</b> Označuje možno nevarno situacijo, ki lahko ob neupoštevanju opozorila povzroči smrt ali hude telesne poškodbe.		
4.2	Priklop sesalnega voda .....	68	 <b>PREVIDNO!</b> Označuje možno nevarno situacijo, ki lahko ob neupoštevanju opozorila povzroči manjše ali zmerne telesne poškodbe.		
4.3	Montaža tlačnega voda .....	68	<b>POZOR!</b> Označuje situacijo, ki lahko ob neupoštevanju opozorila povzroči materialno škodo.		
5	Zagon .....	69	 <b>NAPOTEK</b> Posebni napotki za boljše razumevanje in ravnanje.		
5.1	Polnjenje črpalke .....	69			
5.2	Preverjanje tlaka v zbiralniku (HW 3600) .....	69			
6	Upravljanje .....	69			
6.1	Vklop črpalke .....	69			
6.2	Izklop črpalke .....	69			
6.3	Posebni način (06) .....	70			
7	LED-indikatorji (HWA 3600) .....	70			
8	Vzdrževanje in nega .....	70			
8.1	Preverjanje tlaka v zbiralniku (HW 3600) .....	70			
8.2	Izpiranje črpalke .....	70			
8.3	Čiščenje filtra .....	71			
8.4	Čiščenje protipovratnega ventila .....	71			
8.5	Čiščenje merilnika pretoka (HWA 3600) .....	71			

**1 K TEM NAVODILOM ZA UPORABO**

- Nemška različica je izvirnik navodil za uporabo. Različice v vseh drugih jezikih so prevodi originalnih navodil za uporabo.
- Pred zagonom obvezno pozorno preberite ta navodila za uporabo. To je pogoj za varno delo in nemoteno delovanje.
- Navodila za uporabo vedno hranite tako, da jih lahko uporabite, kadar boste potrebovali informacije o napravi.
- Napravo izročite drugim osebam samo skupaj s temi navodili za uporabo.
- Preberite in upoštevajte varnostne napotke in opozorila v teh navodilih za uporabo.

**1.1 Razlaga znakov in opozorilne besede**

 **NEVARNOST!** Označuje neposredno nevarno situacijo, ki bo ob neupoštevanju opozorila povzročila smrt ali hude telesne poškodbe.

 **OPOZORILO!** Označuje možno nevarno situacijo, ki lahko ob neupoštevanju opozorila povzroči smrt ali hude telesne poškodbe.

 **PREVIDNO!** Označuje možno nevarno situacijo, ki lahko ob neupoštevanju opozorila povzroči manjše ali zmerne telesne poškodbe.

**POZOR!** Označuje situacijo, ki lahko ob neupoštevanju opozorila povzroči materialno škodo.

 **NAPOTEK** Posebni napotki za boljše razumevanje in ravnanje.

**2 OPIS IZDELKA**

V teh navodilih za uporabo so opisani različni modeli črpal. Svoj model preverite s pomočjo tipske tablice.

## 2.1 Obseg dobave

Črpalke so dobavljene pripravljene za obratovanje z napajalnim kablom in navodili za uporabo.

## 2.2 Pregled izdelka (01 - 03)

Št.	Sestavni del
1	Pokrov filtra
2	Polnilni vijak
3	Izhod črpalke/priključek tlačnega voda
4	Ohišje motorja
5	Napajalnik
6	Ohišje črpalke
7	Izpustni vijak črpalke
8	Vhod črpalke/priključek sesalnega voda
9	Stikalo za vklop/izklop
10	Zbiralnik
11	Izvrtnice
12	Manometer
13	LED-indikator

## 2.3 Namen

### JET 3600

Črpalka neposredno sesa črpamo sredstvo skozi priključek sesalnega voda in ga črpa k izhodu črpalke. Vklopi oziroma izklopi se s stikalom za vklop/izklop.

### HW 3600

Naprava je namenjena oskrbi z vodo v gospodinjstvu. Po zagonu se naprava vklaplja in izklaplja v odvisnosti od tlaka. Črpalka sesa vodo preko sesalnega voda in jo črpa v zbiralnik. Ko se zbiralnik napolni, se črpalka znova izklopi. Pri odjemu vode se črpalka samodejno znova vklopi in črpa vodo do odjemnega mesta. Takoj zatem se zbiralnik znova napolni.

### HWA 3600

Naprava je namenjena oskrbi z vodo v gospodinjstvu. Po zagonu se naprava vklaplja in izklaplja v odvisnosti od tlaka. Črpalka črpa vodo prek sesalnega voda. Pri odjemu vode se črpalka samodejno znova vklopi in črpa vodo do odjemnega mesta.

## 2.4 Varnostne naprave in zaščita

### Zaščitno termično stikalo

Črpalka je opremljena z zaščitnim termičnim stikalom, ki izklopi motor v primeru pregrevanja. Po hlajenju približno 15–20 minut se črpalka samodejno znova vklopi.

### 2.5 Zaščita pred suhim tekom (HWA 3600)

Črpalka je opremljena z zaščito pred suhim tekom. Zaščita pred suhim tekom izklopi črpalke, če črpalka ne črpa vode ali če je sesalni vod poškodovan. Nato se črpalka večkrat poskusi samodejno ponovno vklopiti.

### 2.6 Tipalo za tlak (HWA 3600)

Črpalka je opremljena s tipalom za tlak. Preko tega tipala se črpalka samodejno vklopi in izklopi, ko doseže nastavljeni tlak.

- Nastavljeni tlak: glejte tehnične podatke.

### 2.7 LED-indikator (HWA 3600)

Črpalka je opremljena z LED-indikatorjem (03/13) za prikaz delovnih stanj in sporočil o napakah. Motnje delovanja lahko potrdite s pritiskom tipke za ponastavitev (06/1)

## 2.8 Namenska uporaba

Črpalka je namenjena zasebni uporabi v gospodinjstvu in na vrtu. Uporabljate jo lahko izključno v okviru omejitev v skladu s tehničnimi podatki.

Črpalka je primerna za:

- namakanje vrta oziroma zemljišča,
- prečrpanje in izčrpanje vsebnikov (npr. bazenov),
- zajemanje vode iz vodnjaka, soda za deževnico in cistern.

### HW 3600/HWA 3600

- Samodejna oskrba gospodinjstva z vodo
- povečanje tlaka vodovodne oskrbe.

**i NAPOTEK** Pri povečevanju tlaka vodovodne oskrbe je treba upoštevati krajevne predpise. Informacije dobite pri svojem vodovodnem tehniku.

Črpalka je primerna izključno za črpanje naslednjih tekočin:

- čista voda, deževnica,
- klorirana voda (npr. bazeni).

Drugečrna uporaba oziroma uporaba izven tukaj opisane velja za neustrezno.

## 2.9 Možna napačna raba

Črpalka ne sme dolgotrajno neprekinjeno delovati. Ni primerna za črpanje:

- pitne vode,
- slane vode,
- pijač,
- umazane vode,
- agresivnih sredstev, kemikalij,
- jedkih, vnetljivih, eksplozivnih ali hlapljivih tekočin,
- tekočin s temperaturo več kot 35 °C,
- vode z vsebnostjo peska in abrazivnih tekočin.

## 3 VARNOSTNI NAPOTKI

**⚠ NEVARNOST! Nevarnost pri dotikanju delov pod napetostjo!** Okvara črpalke ali podaljševalnega kabla lahko povzroči hude telesne poškodbe!

- Takoj izključite vtič iz omrežja.
- Napravo priključite preko zaščitnega FI-stikala z nazivnim okvarnim tokom < 30 mA.

**⚠ OPOZORILO! Nevarnost telesnih poškodb.** Okvarjene in izklopljene varnostne in zaščitne naprave lahko povzročijo hude telesne poškodbe.

- Okvarjene varnostne in zaščitne naprave odajte v popravilo.
- Varnostnih naprav in zaščite nikoli ne izklaplajte.

**⚠ PREVIDNO! Nevarnost telesnih poškodb zaradi vroče vode** Pri daljšem delovanju z zaprto tlačno stranjo (> 10 min) se lahko voda v črpalci močno segreje in začne nenadzorovano iztekati!

- Črpalko odklopite iz omrežja in pustite, da se črpalka in voda ohladi.
- Na sesalni strani preverite raven vode.
- Preverite tesnjenje vodov.
- Preverite montažo sesalnega in tlačnega voda.
- Črpalko znova zaženite šele, ko odpravite vse napake!

## 3.1 Splošno varnostni napotki

- To napravo lahko otroci, stari 8 let in več, ter osebe z zmanjšanimi telesnimi, čutilnimi in duševnimi sposobnostmi ali s pomanjkanjem izkušenj in znanja uporabljajo samo pod nadzorom ali če so poučeni o varni uporabi naprav in s tem povezanih nevarnostih. Otroci se ne smejo igrati z napravo. Otroci ne smejo brez nadzora izvajati čiščenja in uporabniškega vzdrževanja.
- Potrebe oseb z zelo velikimi in kompleksnimi omejitvami morada presegajo tukaj opisane napotke.
- Črpalke nikoli ne dvigujte, ne prenašajte in ne pritrujite s pomočjo omrežnega kabla. Omrežnega kabla nikoli ne uporabljajte za to, da izvlečete omrežni vtič iz vtičnice.
- Samovoljno spreminjanje in predelovanje črpalke je prepovedano. Popravila lahko izvajajo samo naše servisne delavnice.
- Pri delih na napravi izvlecite omrežni vtič. Zaščitite omrežni vtič pred vlago.
- Črpalko in podaljšek uporabljajte samo v tehnično brezhibnem stanju. Poškodovane naprave ne uporabljajte.

vanih naprav ne smete uporabljati.

- Ohranite varno razdaljo do živali ali izklopite črpalko, ko se živali približujejo.

### 3.2 Električna varnost

- Črpalke ni dovoljeno uporabljati, če se v bazenu ali ribniku nahajajo osebe.
- Hišna omrežna napetost mora ustrezati podatkom o omrežni napetosti v tehničnih podatkih; ne uporabljajte drugačnega napajanja.
- Napravo lahko uporabljate samo z električno opremo v skladu s standardom DIN/VDE 0100, del 737, 738 in 702. Za zaščito je treba namestiti inštalacijski odklopnik z močjo 10 A.
- Uporabljajte samo podaljševalni kabel, ki je predviden za uporabo na prostem – presek najmanj 3 x 1,5 mm<sup>2</sup>, kakovost H07RN-F v skladu z DIN 57282/57245, z vtično napravo, zaščiten pred pršenjem vode. Kabel vedno odvijte v celoti s kablanskega bobna.
- Pred vsakim zagonom preverite stanje podaljševalnega kabla.

## 4 MONTAŽA

### HW 3600/HWA 3600

**POZOR! Nevarnost poškodb naprave!** Črpalka ne deluje pravilno, če je odjemno mesto 15 m višje od črpalke.

- Pazite na to, da odjemno mesto ne leži več kot 15 m višje od črpalke.

#### 4.1 Postavitev črpalke

1. Pripravite ravno in trdno mesto postavitve.
2. Črpalko postavite vodoravno in zaščiteno pred poplavljanjem.
3. Po potrebi privijte črpalko na pritrdilnih mestih (01-03/11).
  - Črpalka mora biti zaščiten pred dežjem in neposrednim vodnim curkom.
4. Odstranite zaščitno kapico navoja na vhodu črpalke (01-03/7) in izhodu črpalke (01-03/3).
  - Zaščitne kapice shranite za možni transport.

**POZOR! Nevarnost poplavljanja!** Pri motnjah na črpalki lahko izteka voda in poplavljanje lahko povzroči posledično škodo.

- Z ustreznimi ukrepi preprečite posledice zaradi poplavljanja v primeru okvare črpalke.

#### 4.2 Priklop sesalnega voda

**I NAPOTEK** Priporočamo vgradnjo gibljive cevi na vhod črpalke. Na ta način mehanski pritisk ali vlek ne bo vplival na črpalko.

1. Dolžino sesalnega voda izberite tako, da se črpalka ne more izsušiti. Sesalni vod se mora vedno nahajati najmanj 30 cm pod gladino vode.
2. Priklopite sesalni vod. Pazite, da bodo priključki zatesnjeni, ne da bi poškodovali navoje.
3. Sesalni vod vedno položite z vzponom.

**I NAPOTEK** Če sesalna višina presega 4 m, morate montirati sesalno cev s premerom več kot 1". Priporočamo uporabo sesalnega kompleta AL-KO s sesalno cevjo, sesalno košaro in protipovratno zaporo. Povprašajte pri svojem dobavitelju.

#### 4.3 Montaža tlačnega voda

1. Pritrdite tlačni vod (04/1) na izhodu črpalke.
2. Odprite vse obstoječe priključke v tlačnem vodu (ventile, brizgalne šobe, pipo).

## 5 ZAGON

### 5.1 Polnjenje črpalke

**POZOR! Nevarnost poškodb naprave!** Suhi tek povzroča okvare črpalke!

- Črpalko morate pred zagonom napolniti z vodo do roba, da lahko takoj začne črpati.

**I NAPOTEK** Da bi skrajšali čas vsesavanja, sesalno cev napolnite z vodo, preden jo pritrđite.

1. Odprite polnilni vijak (01-03/2).
2. S pomočjo polnilnega vijaka napolnite črpalko z vodo, da se ohišje črpalke (01-03/6) napolni.
3. Privijte polnilni vijak.

### 5.2 Preverjanje tlaka v zbiralniku (HW 3600)

**POZOR! Nevarnost poškodb naprave!** Črpalka se sme zagnati samo pri membranskem tlaku zbiralnika od 1,5 do 1,7 bara. Drugačen membranski tlak lahko povzroči poškodbe naprave.

- Pred zagonom preverite zračni tlak na ventilu na zadnji strani zbiralnika.
1. Odprite zaporo v tlačnem vodu (04/1).
  2. Odvijte ventil na pokrovu (07/1) na zadnji strani zbiralnika (03/10).
  3. Preverite zračni tlak na ventilu (07/2) s pomočjo zračne črpalke ali tlačilke, vedno s prikazom tlaka.
  4. Po potrebi popravite zračni tlak na 1,5–1,7 bara.
  5. Znova zaprite ventil na pokrovu na zadnji strani zbiralnika.
  6. Zaženite črpalko.

## 6 UPRAVLJANJE

### 6.1 Vklp črpalke

#### JET 3600

**POZOR! Nevarnost poškodb naprave!** Zaprt tlačni vod lahko povzroči poškodbe črpalke!

- Črpalka ne sme delovati z zaprtim tlačnim vodom.

1. Odprite vse obstoječe priključke v tlačnem vodu (04/1) (ventil, brizgalno šobo, pipo).
2. Vključite napajalni vtič priključnega kabla v vtičnico.
3. S stikalom za vklop/izklop vklopite črpalko.

#### HW 3600

1. Odprite vse obstoječe priključke v tlačnem vodu (04/01) (ventil, brizgalno šobo, pipo).
2. Vključite napajalni vtič priključnega kabla v vtičnico. Črpalka začne črpati.
3. Ko v iztekajoči vodi ni več zraka, zaprite priključek v tlačnem vodu.
  - Črpalka se po vzpostavitvi tlaka in doseganju izklopnega tlaka samodejno izklopi.
  - Črpalka je pripravljena za delovanje.

#### HWA 3600

1. Odprite vse obstoječe priključke v tlačnem vodu (04/1) (ventil, brizgalno šobo, pipo).
2. Vključite napajalni vtič priključnega kabla v vtičnico. Črpalka začne črpati.
  - Črpalka črpa tri minute.
  - Če črpanje vode ni mogoče, se črpalka za 30 sekund izklopi.
  - LED-indikator ? (06/2) utripa.
  - Črpalka ponovno črpa tri minute.
  - Če črpanje vode ni mogoče, se črpalka trajno izklopi.
  - LED-indikator ? (06/2) sveti.
3. Pustite, da se črpalka ohladi in po potrebi napolnite z vodo.
4. Za ponovitev postopka pritisnite gumb RESET (PONASTAVITEV) (06/1).

### 6.2 Izklop črpalke

1. Izklopite črpalko.
  - Izklopite stikalo za vklop/izklop (JET 3600).
  - Izvlecite omrežni vtič iz vtičnice (HW 3600/HWA 3600).
  - Pritisnite gumb RESET (06/1) (HWA 3600).
2. Zaprite vse obstoječe priključke v tlačnem vodu.

**⚠ PREVIDNO! Nevarnost telesnih poškodb zaradi vroče vode** Pri daljšem delovanju z zaprto tlačno stranjo (> 10 min), nepravilni montaži ali



pomanjkanju vode v sesalnem vodu se lahko voda v črpalci močno segreje in začne nenadzorovano iztekati!

- Črpalco odklopite iz omrežja in pustite, da se črpalca in voda ohladita.
- Na sesalni strani preverite raven vode.
- Preverite tesnjenje vodov.

- Preverite montažo sesalnega in tlačnega voda.
- Črpalco znova zaženite šele, ko odpravite vse napake!

### 6.3 Posebni način (06)

Za uporabo krmilnika Hydrocontrol ali daljinskega upravljalnika se mora črpalca samodejno zagnati, zato aktivirajte posebni način.

Status preklopa	LED-indikator	Funkcija/ukrep
<b>Aktiviranje posebnega načina:</b> <ul style="list-style-type: none"> <li>■ Priključite omrežni vtič.</li> <li>■ Pritisnite tipko RESET (06/1) in jo zadržite za 8 sekund.</li> </ul>	Vsi LED-indikatorji (? ,  , ON) zasvetijo in ostanejo vklopljeni, ko je črpalca izklopljena.	<ul style="list-style-type: none"> <li>■ Črpalca se s priklopom omrežnega vtiča ne zažene samodejno.</li> <li>■ Pritisnite tipko RESET za vklop in izklop črpalke.</li> </ul>
<b>Deaktiviranje posebnega načina:</b> <ul style="list-style-type: none"> <li>■ Priključite omrežni vtič.</li> <li>■ Pritisnite tipko RESET (06/1) in jo zadržite za 8 sekund.</li> </ul>	Vsi LED-indikatorji (? ,  , ON) zasvetijo in ostanejo izklopljeni, ko je črpalca izklopljena.	<ul style="list-style-type: none"> <li>■ Črpalca se s priklopom omrežnega vtiča zažene samodejno.</li> </ul>

## 7 LED-INDIKATORJI (HWA 3600)

LED	Status preklopa
ON sveti	<ul style="list-style-type: none"> <li>■ Črpalca priključena</li> <li>■ Pipa odprta</li> </ul>
ON utripa	Črpanje vode pod 200 l/h
 sveti	<ul style="list-style-type: none"> <li>■ Vodni tlak je vzpostavljen</li> <li>■ Črpalca se je izklopila</li> </ul>
? utripa počasi	Prvi poskus črpanja neuspešen
? sveti	<ul style="list-style-type: none"> <li>■ Drugi poskus črpanja neuspešen</li> <li>■ Pritisnite gumb RESET (06/1) za ponoven poskus</li> </ul>
? utripa hitro	Program kapljanja: Črpalca je prepoznala porabnika, ki odvzema prenizko količino vode.

LED	Status preklopa
ON,  , ? sveti-jo	Črpalca je bila izklopljena s pritiskom tipke RESET (posebni način).

## 8 VZDRŽEVANJE IN NEGA

### 8.1 Preverjanje tlaka v zbiralniku (HW 3600)

**I NAPOTEK** Redno preverjajte zračni tlak v zbiralniku. Tlak ne sme pasti pod 1,5 bara (glejte poglavje »Zagon: Preverjanje tlaka v zbiralniku«).

### 8.2 Izpiranje črpalke

Po črpanju klorirane bazenske vode ali tekočin, ki puščajo usedline, je treba črpalco izprati s čisto vodo.

1. Odklopite črpalco iz omrežja in jo zavarujte pred ponovnim vklopom. Črpalca se samodejno zaustavi.
2. S čisto vodo izperite črpalco.

Črpalco lahko znova zaženete.

### 8.3 Čiščenje filtra

1. Odvijte izpustni vijak črpalke (01-03/8) na odprtini za praznjenje, izpraznite filtrirni prostor in znova zaprite odprtino za praznjenje.
2. Odvijte pokrov filtra (05/4). Po potrebi vstavite ustrezno orodje v za to predvidene vdolbine na okencu filtra.
3. Izvlecite filter (05/8) iz ohišja črpalke (01-03/6) in ga očistite pod tekočo vodo.
4. Očistite ohišje in pokrov filtra.
5. Pred vgradnjo filtra preverite, da tesnilo (05/5) ni poškodovano; po potrebi zamenjajte.
6. Vgradite filter, privijte prozorni pokrov filtra in trdno zategnite.

### 8.4 Čiščenje protipovratnega ventila

1. Demontirajte filter (glejte poglavje »Čiščenje filtra«).
2. Odvijte protipovratni ventil (05/6) in ga očistite pod tekočo vodo.
3. Po potrebi zamenjajte tesnilo (05/7).
4. Vgradite protipovratni ventil.
5. Vgradite filter.

### 8.5 Čiščenje merilnika pretoka (HWA 3600)

1. Odvijte tlačni vod (04/1).

2. Odvijte navojno pušo (05/1) s tesnilom (05/2). Odstranite in očistite merilnik pretoka (05/3).
  - Pazite na vgradno lego merilnika pretoka.
3. Znova vstavite merilnik pretoka in pazite na vgradno lego.

### 8.6 Čiščenje zamaška

1. Odklopite črpalko iz omrežja in jo zavarujte pred ponovnim vklopom.
2. Odstranite sesalni vod z vhoda črpalke.
3. Priključite tlačni vod na vodovodno cev.
4. Pustite, da voda teče skozi ohišje črpalke, dokler ne izpere zamaška.
5. S kratkim vklopom preverite, ali se črpalka prosto vrti.

## 9 POMOČ PRI MOTNJAH

**⚠ NEVARNOST!** Nevarnost električnega udara! Pri delih na črpalci obstaja nevarnost električnega udara.

- Pred odpravljanjem motenj izvlecite omrežni vtič.
- Napako v električni napeljavi naj odpravi električar.

**ℹ NAPOTEK** Če težav ne morete odpraviti, se obrnite na našo pristojno servisno službo.

Motnja	Možen vzrok	Rešitev
Motor ne deluje.	Gonilnik je blokiran.	<ul style="list-style-type: none"> <li>■ Očistite črpalko. Odvijte ročni gred gonilnika z izvijačem.</li> <li>■ Odstranite umazanijo iz območja vsesavanja.</li> </ul>
	Termično stikalo je izklopilo napravo.	<ul style="list-style-type: none"> <li>■ Preverite raven vode na sesalni strani. Pustite, da se transportna tekočina ohladi. Popravite ali zamenjajte črpalko.</li> <li>■ Počakajte, da termično stikalo znova vklopi črpalko. Pazite na maksimalno temperaturo črpanega sredstva. Preverite črpalko.</li> </ul>
	Ni omrežnega napajanja.	Preverite varovalke, napajanje naj preveri elektro strokovnjak.
	Aktivirana je zaščita pred suhim tekom.	Preverite sesalno stran.

Motnja	Možen vzrok	Rešitev
Črpalka deluje, vendar ne črpa.	Sesalni vod ni v vodi.	Sesalni vod potopite v vodo najmanj 30 cm pod gladino.
	Zaprta tlačni vod.	Odprite zaporno napravo v tlačnem vodu.
	Črpalka sesa zrak.	Preverite tesnjenje vseh priključnih spojev in pokrova filtra.
	Zamašitev na sesalni strani.	Odstranite umazanijo iz območja vsesavanja.
	Črpalka deluje v suhem teku.	Napolnite ohišje črpalke z vodo.
	Tlačna cev je prepognjena.	Izravnajte tlačno cev.
	Aktivirana je zaščita pred suhim tekom.	Preverite sesalno stran.
Črpalka se prepogosto vklaplja in izklaplja.	Membrana je poškodovana (HW 3600).	Servis AL-KO naj zamenja membrano.
	Zračni tlak v zbiralniku je nizek (HW 3600).	Povečajte količino zraka v zbiralniku. (Nastavite membranski predtlak 1,5 bara.)
	Črpalka črpa zrak, pomanjkanje vode na sesalni strani.	Izklopite črpalko in počakajte, da se ohladi.
	Netesnjenje na tlačni strani (HWA 3600)	Preverite tlačno cev.
Premajhna transportna količina	Tlačna cev je prepognjena.	Izravnajte tlačno cev.
	Zamašitev na sesalni strani.	Odstranite umazanijo iz območja vsesavanja.
	Premajhen premer cevi.	Uporabite tlačno cev z večjim premerom.
	Črpalna višina je prevelika.	Upoštevajte maks. črpalno višino, glejte tehnične podatke!
	Premajhna količina vode na sesalni strani.	Pridušite delovanje črpalke, da ga prilagodite transportni količini.
	Sesalna višina je prevelika.	Preverite sesalno višino, upoštevajte maks. sesalno višino – glejte tehnične podatke.

## 10 SKLADIŠČENJE

- Izpraznite sesalni (04/2) in tlačni vod (04/1).
- Odvijte izpustni vijak črpalke (01-03/8) in pustite, da voda izteče iz črpalke.
  - Pri tem vodo iz zbiralnika iztisne zračni meh (HW 3600).
- Znova privijte izpustni vijak in shranite črpalko in pribor na mestu, kjer ni nevarnosti zmrzali.

**i NAPOTEK** Če obstaja nevarnost zmrzali, morate sistem v celoti izprazniti in črpalko uskladiščiti na mestu, kjer ni nevarnosti zmrzali.

## 11 ODSTRANJEVANJE

 Stara električna in elektronska oprema ne sodi med gospodinjne odpadke, temveč jih je treba odstraniti ločeno!



Embalaža, naprava in dodatna oprema so izdelani iz materialov, ki so primerni za recikliranje, in jih je treba ustrezno odstraniti.

## 12 SERVISNA SLUŽBA/SERVIS

V primeru vprašanj glede garancije, popravil ali nadomestnih delov se obrnite na najbližjo ser-

visno delavnico AL-KO. Najdete jo na naslednjem naslovu:

[www.al-ko.com/service-contacts](http://www.al-ko.com/service-contacts)

## 13 GARANCIJA

Morebitne napake materiala ali proizvodne napake na napravi bomo znotraj zakonskega obdobja veljavnosti, ki velja za garancijske zahteve, po naši izbiri opravili s popravilom ali nadomestilom. Obdobje veljavnosti garancije je odvisno od veljavne zakonodaje v državi, v kateri je bila naprava kupljena.

Naša garancija velja samo, če:

- so ta navodila za uporabo upoštevana,
- je bila naprava strokovno uporabljena,
- so bili uporabljeni originalni nadomestni deli.

Garancija preneha veljati, če:

- so bili izvedeni samovoljni poskusi popravila,
- so bile izvedene samovoljne tehnične spremembe,
- naprava ni bila uporabljena v skladu z namenom uporabe.

Garancija ne velja za:

- poškodbe laka, ki so posledica normalne uporabe,
- obrabne dele, ki so na kartici nadomestnih delov označeni z okvirjem xxxxxx (x).

Garancija začne veljati, ko napravo kupi prvi končni uporabnik. Velja datum na računu. S to izjavo in originalnim potrdilom o nakupu se obrnite na vašega prodajalca ali na najbližjo pooblaščen servisno službo. Ta izjava ne vpliva na zakonske garancijske zahteve, ki jih ima kupec do prodajalca.

## PRIJEVOD ORIGINALNIH UPUTA ZA UPORABU

## Sadržaj

1	Informacije o Uputama za uporabu.....	74	9	Pomoć u slučaju smetnji.....	80
1.1	Objašnjenja oznaka i signalnih riječi ..	74	10	Skladištenje .....	81
2	Opis proizvoda .....	74	11	Zbrinjavanje.....	81
2.1	Opseg isporuke .....	75	12	Korisnička služba/Servis .....	82
2.2	Pregled proizvoda (01 - 03).....	75	13	Jamstvo .....	82
2.3	Funkcija .....	75			
2.4	Sigurnosni i zaštitni uređaj .....	75			
2.5	Zaštita od rada na suho (HWA 3600). ..	75			
2.6	Senzor tlaka (HWA 3600) .....	75			
2.7	LED prikaz (HWA 3600).....	75			
2.8	Namjenska uporaba .....	75			
2.9	Moguća nepravilna uporaba.....	76			
3	Sigurnosne napomene.....	76			
3.1	Opće sigurnosne napomene .....	76			
3.2	Električna sigurnost.....	77			
4	Montaža .....	77			
4.1	Postavljanje pumpe .....	77			
4.2	Priključivanje usisnog voda .....	77			
4.3	Montaža tlačnog voda .....	77			
5	Puštanje u rad.....	77			
5.1	Punjenje pumpe .....	77			
5.2	Provjera tlaka zraka u spremniku za- liha (HW 3600) .....	78			
6	Rukovanje.....	78			
6.1	Uključivanje pumpe .....	78			
6.2	Isključivanje pumpe .....	78			
6.3	Posebni način rada (06) .....	79			
7	LED indikatori (HWA 3600).....	79			
8	Održavanje i njega .....	79			
8.1	Provjera tlaka zraka u spremniku za- liha (HW 3600) .....	79			
8.2	Ispiranje pumpe.....	79			
8.3	Čišćenje filtra.....	79			
8.4	Čišćenje povratnog ventila .....	80			
8.5	Čišćenje mjerača protoka (HWA 3600) .....	80			
8.6	Ukloniti začepljenje .....	80			

## 1 INFORMACIJE O UPUTAMA ZA UPORABU

- Kod njemačke verzije radi se o originalnim uputama za uporabu. Sve ostale jezične verzije prijevodi su originalnih uputa za uporabu.
- Prije prvog korištenja obavezno pažljivo pročitajte ove Upute za uporabu. To je preduvjet sigurnog rada i rukovanja bez smetnji.
- Ove Upute za uporabu držite na lako dostupnom mjestu kako bi vam bile pri ruci kada vam zatrebaju informacije o uređaju.
- Uređaj prosljeđujte drugim osobama samo s ovim Uputama za uporabu.
- Pročitajte i slijedite sigurnosne napomene i upozorenja iz ovih Uputa za uporabu.

### 1.1 Objašnjenja oznaka i signalnih riječi

**⚠ OPASNOST!** Pokazuje neposrednu opasnost koja – ako se ne izbjegne – uzrokuje smrt ili tešku ozljedu.

**⚠ UPOZORENJE!** Pokazuje potencijalnu opasnost koja bi – ako se ne izbjegne – mogla uzrokovati smrt ili tešku ozljedu.

**⚠ OPREZ!** Pokazuje potencijalnu opasnost koja bi – ako se ne izbjegne – mogla uzrokovati manju ili umjerenu ozljedu.

**⚠ POZOR!** Pokazuje situaciju koja bi – ako se ne izbjegne – mogla uzrokovati materijalnu štetu.

**ℹ NAPOMENA** Posebne napomene za bolju razumljivost i rukovanje.

## 2 OPIS PROIZVODA

U ovim Uputama za uporabu opisuju se različiti modeli pumpi. Identificirajte vaš model prema označnoj pločici.

## 2.1 Opseg isporuke

Pumpe se isporučuju spremne za rad s mrežnim kablom i uputama za uporabu.

## 2.2 Pregled proizvoda (01 - 03)

Br.	Dio
1	Poklopac filtra
2	Vijak za punjenje
3	Izlaz pumpe/priklučak tlačnog voda
4	Kućište motora
5	Strujni adapter
6	Kućište pumpe
7	Vijak za ispus na pumpi
8	Ulaz pumpe/priklučak usisnog voda
9	Sklopka za uključivanje/isključivanje
10	Spremnik
11	Mjesta pričvršćenja
12	Manometar
13	LED prikaz

## 2.3 Funkcija

### JET 3600

Pumpa usisava transportiranu tekućinu izravno kroz priključak usisnog voda i dostavlja je na izlaz pumpe. Uključuje se i isključuje na prekidaču za uključivanje / isključivanje.

### HW 3600

Uređaj se primjenjuje za opskrbu vode u kući i oko nje. Nakon pokretanja uređaj uključuje i isključuje pumpu ovisno o tlaku. Pumpa usisava vodu preko usisnog voda i crpi je u spremnik. Ako je spremnik napunjen, pumpa se ponovno isključuje. Uzima li se voda, pumpa se automatski ponovno uključuje i prenosi vodu do mjesta uzimanja. Zatim se ponovno puni spremnik.

### HWA 3600

Uređaj se primjenjuje za opskrbu vode u kući i oko nje. Nakon pokretanja uređaj uključuje i isključuje pumpu ovisno o tlaku. Pumpa usisava vodu putem usisnog voda. Uzima li se voda, pumpa se automatski ponovno uključuje i prenosi vodu do mjesta uzimanja.

## 2.4 Sigurnosni i zaštitni uređaj

### Toplinski zaštitni prekidač

Pumpa je opremljena sklopkom za termičku zaštitu koja u slučaju pregrijavanja isključuje motor. Nakon faze hlađenja od oko 15 - 20 minuta pumpa se ponovno samostalno uključuje.

### 2.5 Zaštita od rada na suho (HWA 3600)

Pumpa ima zaštitu od rada na suho. Zaštita od rada na suho isključuje pumpu kada se voda ne usisava ili je oštećen usisni vod. Nakon toga se pumpa pokušava više puta uzastopno ponovno uključiti.

### 2.6 Senzor tlaka (HWA 3600)

Pumpa je opremljena tlačnim senzorom. Preko tog tlačnog senzora pumpa se automatski isključuje i uključuje pri postizanju namještenog tlaka.

- Način namještanja tlaka: pogledajte tehničke podatke.

### 2.7 LED prikaz (HWA 3600)

Za prikaz radnog stanja i poruka o pogreškama pumpa je opremljena LED prikazom (03/13). Kvarovi se mogu potvrditi pritiskom na tipku za resetiranje (06/1)

### 2.8 Namjenska uporaba

Pumpa namijenjena je za privatno korištenje u kući i vrtu. Smije se koristiti samo u okviru granica primjene sukladno s tehničkim podacima.

Pumpa je prikladna za:

- navodnjavanje vrtnih površina i zemljišta
- prepumpavanje i ispušavanje spremnika (npr. bazena)
- vađenje vode iz zdenaca, spremnika za kišnicu i cisterni.

### HW 3600 / HWA 3600

- Automatska opskrba vodom u kući
- povećanje tlaka u vodovodu.

**NAPOMENA** Kod povećanja tlaka u vodovodu treba se pridržavati lokalnih propisa. Informacije ćete dobiti od svojega sanitarnog stručnjaka.

Pumpa je isključivo namijenjena za crpljenje sljedećih tekućina:

- hladne vode, kišnice
- klorirane vode (npr. iz bazena)

Drugačija uporaba ili uporaba izvan tih okvira smatra se nenamjenskom.

## 2.9 Moguća nepravilna uporaba

Pumpa se ne smije koristiti u trajnom radu. Nije prikladna za crpljenje:

- pitke vode
- slane vode
- živežnih namirnica
- prijava vode
- agresivnih medija, kemikalija
- nagrizajućih, zapaljivih, eksplozivnih ili hlapljivih tekućina
- tekućina toplijih od 35 °C
- voda koja sadrži pijesak i abrazivne tekućine

## 3 SIGURNOSNE NAPOMENE

**⚠ OPASNOST! Opasnost pri dodirivanju provodljivih dijelova!** Kvar pumpe ili produžnog kabela može dovesti do teških ozljeda!

- Odmah odvojite utikač od električne mreže.
- Uređaj priključite preko FI zaštitne sklopke nazivne struje kvara < 30 mA.

**⚠ UPOZORENJE! Opasnost od ozljeda.** Neispravne i deaktivirane sigurnosne i zaštitne naprave mogu izazvati teške ozljede.

- Pobrinite se za popravak sigurnosnih i zaštitnih naprava.
- Nikada ne isključujte sigurnosne i zaštitne naprave.

**⚠ OPREZ! Opasnost od ozljeda vrućom vodom** Kod duljeg rada prema zatvorenoj tlačnoj strani (> 10 min) voda u pumpi može se jako zagrijati i nekontrolirano izlaziti!

- Odvojite pumpu od mreže i pričekajte da se pumpa i voda rashlade.
- Provjerite razinu vode na strani usisa.
- Provjerite nepropusnost vodova.
- Provjerite instalaciju usisnog i tlačnog voda.
- Pumpu ponovno pokrenite tek nakon uklanjanja svih nedostataka!

### 3.1 Opće sigurnosne napomene

- Ovaj uređaj smiju koristiti djeca od 8 godina naviše te osobe s ograničenim psihičkim, osjetilnim ili mentalnim spo-

sobnostima ili osobe bez iskustva i/ili znanja samo dok su pod nadzorom ili ako su upoznati s uputama o sigurnom korištenju pumpe kao i s potencijalnim opasnostima. Djeca se ne smiju igrati uređajem. Djeca ne smiju čistiti ili održavati pumpu bez nadzora.

- Osobe s jakim ili složenim ograničenjima mogu zahtijevati dodatne mjere opreza osim ovdje navedenih uputa.
- Pumpu nikada ne podižite, transportirajte niti ne pričvršćujte za mrežni kabel. Nikada ne povlačite mrežni kabel kako biste mrežni utikač izvukli iz utičnice.
- Zabranjene su proizvoljne izmjene, na dogradnje ili rekonstrukcije pumpe. Popravke smiju obavljati samo naše korisničke službe.
- Kod radova na uređaju iskopčajte mrežni kabel. Mrežni kabel zaštitite od vlage.
- Pumpu i produžni kabel koristite samo u tehnički besprije-kornom stanju. Oštećeni uređaji ne smiju se koristiti.
- Održavajte sigurnosni razmak od životinja ili isključite pumpu ako joj se približavaju životinje.

## 3.2 Električna sigurnost

- Kada se u bazenu ili u vrtnom jezercu nalaze osobe, pumpa ne smije raditi.
- Kućni mrežni napon mora se podudarati s podacima o mrežnom naponu u tehničkim podacima, ne koristite drugi napon napajanja.
- Uređaj se smije pokretati samo na električnom uređaju prema DIN/VDE 0100, dio 737, 738 i 702. Za zaštitu mora biti instaliran zaštitni prekidač voda od 10 A.
- Koristite samo produžne kabale namijenjene vanjskoj uporabi - minimalnog poprečnog presjeka 3 x 1,5 mm<sup>2</sup> kvalitete H07RN-F prema DIN 57282/57245 s utičnom spravom sa zaštitom od prskanja vode. Kabelski bubanj uvijek odmotajte do kraja.
- Prije svakog pokretanja uređaja provjerite stanje produžnog kabela.

## 4 MONTAŽA

### HW 3600 / HWA 3600

**POZOR! Opasnost od oštećenja uređaja!** Pumpa funkcionira ispravno ako je mjesto pražnjenja 15 m iznad pumpe.

- Pazite na to da mjesto pražnjenja ne bude 15 m iznad pumpe.

#### 4.1 Postavljanje pumpe

1. Pripremite ravno i čvrsto mjesto postavljanja.

2. Pumpu namjestite vodoravno, na mjesto zaštićeno od poplavlivanja.
3. Pumpu po potrebi učvrstite na pričvrstnim mjestima (01-03/11).
  - Pumpa mora biti zaštićena od kiše i izravnog mlaza vode.
4. Skinite navojnu kapicu na ulazu pumpe (01-03/7) i na izlazu pumpe (01-03/3).
  - Zaštitne kapice spremite za eventualni transport.

**POZOR! Opasnost od poplavlivanja!** Kod smetnji na pumpi može doći do istjecanja vode, što može uzrokovati štetu poplavlivanjem.

- Prikladnim mjerama spriječite da u slučaju smetnji na pumpi zbog poplavlivanja nastanu posljedice štete.

#### 4.2 Priključivanje usisnog voda

**! NAPOMENA** Preporučujemo ugradnju fleksibilnih vodova na ulazu pumpe. Na takav način se ne može vršiti mehanički pritisak ili potez na pumpu.

1. Odaberite duljinu usisnog voda tako da pumpa ne može raditi na suho. Usisni vod mora se uvijek nalaziti najmanje 30 cm pod površinom vode.
2. Priključite usisni vod. Omogućite čvrsto naličjevanje priključka bez oštećivanja navoja.
3. Usisni vod uvijek polazite okomito.

**! NAPOMENA** Ako je visina usisa veća od 4 m, mora se montirati usisno crijevo promjera većeg od 1". Preporučujemo uporabu AL-KO usisne garniture s usisnim crijevom, usisnom košarom i reduktora povratnog toka. Pitajte svojega trgovca.

#### 4.3 Montaža tlačnog voda

1. Pričvrstite tlačni vod (04/1) na izlazu pumpe.
2. Otvorite sve zatvarače koji se nalaze u tlačnom vodu (ventili, sapnica za prskanje, slavina za vodu).

## 5 PUŠTANJE U RAD

### 5.1 Punjenje pumpe

**POZOR! Opasnost od oštećenja uređaja!** Rad na suho uništava pumpu!

- Pumpa se prije svakog puštanja u rad mora do preljeva napuniti vodom kako bi odmah mogla obavljati usisavanje.

**! NAPOMENA** Da skratite vrijeme usisavanja, usisno crijevo prije zavrtnja napunite vodom.

1. Otvorite čep za punjenje (01-03/2).
2. Kroz čep za punjenje napunite vodom dok kućište pumpe (01-03/6) ne bude puno.
3. Zavrtnite vijak za punjenje.

## 5.2 Provjera tlaka zraka u spremniku zaliha (HW 3600)

### **POZOR! Opasnost od oštećenja uređaja!**

Pumpa se smije puštati u pogon samo s tlakom zalihe na membrani od 1,5 - 1,7 bara u spremniku. Drugačiji tlak zalihe na membrani može dovesti do oštećenja uređaja.

- Prije puštanja u rad provjerite tlak zraka na ventilu na stražnjoj strani spremnika.
1. Otvorite zatvarač u tlačnom vodu (04/1).
  2. Odvrtite poklopac za zatvaranje (07/1) na stražnjoj strani spremnika zaliha (03/10)
  3. Provjerite tlak zraka na ventilu (07/2) s pomoću zračne pumpe ili punjača guma, s manometrom.
  4. Ispravite tlak zraka na 1,5 - 1,7 bar.
  5. Ponovno zatvorite zaporni poklopac ventila na stražnjoj strani spremnika.
  6. Pokrenite pumpu.

## 6 RUKOVANJE

### 6.1 Uključivanje pumpe

#### JET 3600

### **POZOR! Opasnost od oštećenja uređaja!**

Zatvoreni tlačni vod može oštetiti pumpu!

- Ne puštajte da pumpa radi sa zatvorenim tlačnim vodom.
1. Otvorite sve zatvarače koji se nalaze u tlačnom vodu (04/1) (ventil, mlaznica, slavina za vodu).
  2. Utaknite mrežni utikač priključnog kabela u utičnicu.
  3. Uključite pumpu preko sklopke za uključivanje/isključivanje.

#### HW 3600

1. Otvorite sve zatvarače koji se nalaze u tlačnom vodu (04/01) (ventil, mlaznica, slavina za vodu).
2. Utaknite mrežni utikač priključnog kabela u utičnicu. Pumpa počinje s pumpanjem.

3. Zatvorite zatvarač u tlačnom vodu kada u vodi koja izlazi van više nema zraka.
  - Pumpa se automatski isključuje nakon uspostave tlaka i postizanja isklonog tlaka.
  - Pumpa je spremna za rad.

#### HWA 3600

1. Otvorite sve zatvarače koji se nalaze u tlačnom vodu (04/1) (ventil, mlaznica, slavina za vodu).
2. Utaknite mrežni utikač priključnog kabela u utičnicu. Pumpa počinje s pumpanjem.
  - Pumpa usisava tri minute.
  - Pumpa se isključuje 30 sekundi ako nije moguć transport vode.
  - LED prikaz ? (06/2) treperi.
  - Pumpa ponovno usisava tri minute.
  - Pumpa se trajno isključuje ako nije moguć transport vode.
  - LED prikaz ? (06/2) svijetli.
3. Pumpu pustite da se ohladi i po potrebi je napunite vodom.
4. Pritisnite tipku RESET (resetiranje) (06/1) i ponovite postupak.

### 6.2 Isključivanje pumpe

1. Isključite pumpu.
  - Isključite prekidač za uključivanje / isključivanje (JET 3600).
  - Mrežni utikač izvucite iz utičnice (HW 3600 / HWA 3600).
  - Pritisnite tipku RESET (resetiranje) (06/1) (HWA 3600)
2. Zatvorite sve zatvarače prisutne u tlačnom vodu.

**! OPREZ! Opasnost od ozljeda vrućom vodom** Kod duljeg rada prema zatvorenoj tlačnoj strani (> 10 min), zbog nepravilne instalacije ili manjka vode u usisnom vodu, voda u pumpi se može jako zagrijati i nekontrolirano izlaziti!

- Odvojite pumpu od mreže i pričekajte da se pumpa i voda rashlade.
- Provjerite razinu vode na strani usisa.
- Provjerite nepropusnost vodova.
- Provjerite instalaciju usisnog i tlačnog voda.
- Pumpu ponovno pokrenite tek nakon uklanjanja svih nedostataka!

### 6.3 Posebni način rada (06)

Kako biste mogli upotrebljavati hidrokontrolu ili daljinsku sklopku, pumpa se mora automatski pokrenuti pa u tu svrhu aktivirajte posebni način.

Uklopno stanje	LED prikaz	Funkcija / mjera
<b>Aktiviranje posebnog načina rada:</b> <ul style="list-style-type: none"> <li>Utaknite mrežni utikač.</li> <li>Tipku RESET (resetiranje) (06/1) pritisnite na 8 sekundi.</li> </ul>	Svi LED indikatori (? , ⏻, ON) se pale i ostaju svijetli kad je pumpa isključena.	<ul style="list-style-type: none"> <li>Pumpa se ne pokreće automatski pri ukapčanju mrežnog utikača.</li> <li>Pritisnite tipku RESET (resetiranje) za uključivanje i isključivanje pumpe.</li> </ul>
<b>Deaktiviranje posebnog načina:</b> <ul style="list-style-type: none"> <li>Utaknite mrežni utikač.</li> <li>Tipku RESET (resetiranje) (06/1) pritisnite na 8 sekundi.</li> </ul>	Svi LED indikatori (? , ⏻, ON) se pale i ostaju isključeni kad je pumpa isključena.	<ul style="list-style-type: none"> <li>Pumpa se pokreće automatski pri ukapčanju mrežnog utikača.</li> </ul>

## 7 LED INDIKATORI (HWA 3600)

LED	Uklopno stanje
ON svijetli	<ul style="list-style-type: none"> <li>Pumpa umetnuta</li> <li>Slavina otvorena</li> </ul>
ON treperi	Transport vode ispod 200 l/h
⏻ svijetli	<ul style="list-style-type: none"> <li>Tlak vode se povećava</li> <li>Pumpa se isključuje</li> </ul>
? treperi polagano	Prvi pokušaj usisavanja nije uspio
? svijetli	<ul style="list-style-type: none"> <li>Drugi pokušaj aspiracije nije uspio</li> <li>Pritisnite tipku RESET (resetiranje) (06/1) za ponovno pokušaj</li> </ul>
? treperi brzo	Program kapanja: Pumpa je prepoznala trošilo koje uzima premalu količinu vode.
ON, ⏻, ? svijetle	Pumpa se isključuje pritiskom na tipku REST (resetiranje) (posebni modus).

## 8 ODRŽAVANJE I NJEGA

### 8.1 Provjera tlaka zraka u spremniku (HW 3600)

**NAPOMENA** Redovito provjeravajte tlak zraka u spremniku. Ne smije biti niži od 1,5 bara (vidi odlomak „Puštanje u rad: Provjera tlaka zraka u spremniku“).

### 8.2 Ispiranje pumpe

Nakon crpljenja klorirane vode za bazene ili tekućina koje ostavljaju ostatke pumpa se mora isprati čistom vodom.

- Odvojite pumpu od električne mreže i zaštitite je od ponovnog uključivanja. Pumpa se automatski zaustavlja.
  - Isperite čistom vodom.
- Pumpu se može ponovno staviti u rad.

### 8.3 Čišćenje filtra

- Odvrnite vijak za ispušt na pumpi (01-03/8) na otvoru za pražnjenje, ispraznite prostor filtra i ponovno zatvorite otvor za pražnjenje.
- Odvrnite poklopac filtra (05/4). Po potrebi umetnite odgovarajući alat u za to predviđena udubljenja na filterarskom staklu.
- Filter (05/8) izvadite iz kućišta pumpe (01-03/6) i operite ispod mlaza tekuće vode.
- Očistite kućište filtra i poklopac filtra.
- Prije ugradnje filtra provjerite ima li oštećenja na brtvi (05/5) i po potrebi je obnovite.

- Ugradite filter, vijcima pričvrstite prozirni poklopac filtra i čvrsto zategnite.

#### 8.4 Čišćenje povratnog ventila

- Demontirajte filter (pogledajte odlomak „Čišćenje filtra“).
- Odvrnite povratni ventil (05/6) i operite ga pod mlazom tekuće vode.
- Po potrebi obnovite brtvu (05/7).
- Ugradite povratni ventil.
- Ugradite filter.

#### 8.5 Čišćenje mjerača protoka (HWA 3600)

- Odvrnite tlačni vod (04/1).
- Odvrnite uvrtnu bradavicu (05/1) s brtvom (05/2). Izvucite i očistite mjerac protoka (05/3).
  - Zapamtite položaj ugradnje mjerača protoka.
- Ponovno ugradite mjerac protoka - pazite na položaj ugradnje.

#### 8.6 Ukloniti začepljenje

- Odvajite pumpu od električne mreže i zaštitite je od ponovnog uključivanja.
- Uklonite usisni vod s ulaza pumpe.
- Priključite tlačni vod na cijev za dovod vode.
- Pustite da voda teče kroz kućište pumpe dok se ne ukloni začepljenje.
- Kratkim uključivanjem provjerite okreće li se pumpa slobodno.

### 9 POMOĆ U SLUČAJU SMETNJI

**⚠ OPASNOST!** Opasnost od strujnog udara! Kod radova na pumpi postoji opasnost od strujnog udara.

- Prije svih radova na uklanjanju smetnji izvucite mrežni utikač.
- Uklanjanje grešaka u električnom sustavu prepustite električaru.

**ℹ NAPOMENA** Ako se smetnje ne mogu ukloniti, obratite se našoj nadležnoj servisnoj službi.

Smetnja	Mogući uzrok	Rješenje
Motor ne radi.	Rotor blokiran.	<ul style="list-style-type: none"> <li>Očistite pumpu. Vratilo motora rotora pokrenite odvijačem.</li> <li>Uklonite prljavštinu iz usisnog područja.</li> </ul>
	Termička sklopka se isključila.	<ul style="list-style-type: none"> <li>Provjerite razinu vode na usisnoj strani. Pustite da se transportna tekućina ohladi. Pokrenite ili zamijenite pumpu.</li> <li>Pričekajte dok termička sklopka ponovno ne uključi pumpu. Pazite na maksimalnu temperaturu transportnog medija. Pregledajte pumpu</li> </ul>
	Nema mrežnog napona.	Provjerite osigurače, neka električar provjeri napajanje strujom.
	Zaštita od rada na suho aktivirana	Provjerite usisnu stranu.



Smetnja	Mogući uzrok	Rješenje
Pumpa rada ali ne vrši crpljenje.	Usisni vod nije u vodi.	Usisni vod uronite min. 30 cm u vodu.
	Tlačni vod zatvoren.	Otvorite zaporne agregate u tlačnom vodu.
	Pumpa usisava zrak.	Provjerite zabrtvljenost svih priključnih spojeva i poklopca filtra.
	Začepljenje na usisnoj strani.	Uklonite prljavštinu iz usisnog područja.
	Pumpa je radila na suho.	Napunite kućište pumpe vodom.
	Tlačno crijevo presavinuto.	Istegnite tlačno crijevo.
	Zaštita od rada na suho aktivirana.	Provjerite usisnu stranu.
Pumpa se prečesto uključuje i isključuje.	Membrana je oštećena (HW 3600).	Pustite AL-KO servisu da zamijeni membranu.
	Nizak tlak zraka u spremniku zaliha (HW 3600).	Dopunite zrak u spremniku. (namjestite predtlak membrane na 1,5 bara).
	Pumpa usisava zrak, nedostatak vode na usisnoj strani.	Isključite pumpu i pustite da se ohladi.
	Propuštanje na tlačnoj strani (HWA 3600)	Provjerite tlačno crijevo.
Količina crpljenja preniska	Tlačno crijevo presavinuto.	Istegnite tlačno crijevo.
	Začepljenje na usisnoj strani.	Uklonite prljavštinu iz usisnog područja.
	Promjer crijeva premalen.	Upotrijebite veće tlačno crijevo.
	Visina crpljenja prevelika.	Pridržavajte se maks. visine crpljenja, pogledajte tehničke podatke!
	Premala količina vode na usisnoj strani.	Prigušite pumpu kako biste prilagodili količinu crpljenja.
	Visina usisa prevelika.	Provjerite visinu usisa, pridržavajte se maksimalne visine usisa - pogledajte tehničke podatke.

## 10 SKLADIŠTENJE

- Ispraznite usisni (04/2) i tlačni vod (04/1).
- Izvadite vijak za ispušt na pumpi (01-03/8) i pustite da iz pumpe istekne voda.
  - Voda u spremniku zaliha istodobno se istjeruje iz zračnog mijeha (HW 3600).
- Ponovno zavrните ispusni vijak te pumpu i pribor držite na mjestu bez smrzavanja.

**NAPOMENA** U slučaju opasnosti od zaleđivanja, sustav treba potpuno isprazniti i pumpu treba odložiti na mjestu zaštićenom od zaleđivanja.

## 11 ZBRINJAVANJE

 Električni i elektronički uređaji ne smiju se bacati u kućni otpad, nego ih treba predati na zasebnu obradu i zbrinjavanje!

Ambalaža, uređaj i pribor napravljeni su od materijala koji se može reciklirati pa ih treba prikladno odložiti.

## 12 KORISNIČKA SLUŽBA/SERVIS

Kod pitanja o jamstvu, popravku ili zamjenskim dijelovima obratite se obližnjoj servisnoj lokaciji

tvrtke AL-KO. One su navedene na internetskoj stranici:

[www.al-ko.com/service-contacts](http://www.al-ko.com/service-contacts)

## 13 JAMSTVO

Možebitne greške u materijalu ili proizvodnji na uređaju uklonit ćemo tijekom zakonskoga roka zastare za jamstvo na nedostatke prema vlastitom izboru popravljanjem ili zamjenskom dostavom. Rok zastare određuje se prema pravu države u kojoj je uređaj kupljen.

Naša jamstvena izjava vrijedi samo u slučaju:

- poštivanja ovih Uputa za uporabu
- namjenskog rukovanja
- uporabe originalnih rezervnih dijelova

Jamstvo prestaje vrijediti u slučaju:



- samovoljnih pokušaja popravaka
- samovoljnih tehničkih izmjena
- nenamjenske uporabe

Jamstvo ne obuhvaća:

- oštećenja laka koja proizlaze iz normalnog trošenja
- potrošne dijelove koji su na kartici zamjenskih dijelova označeni okvirom

Jamstveni rok počinje teći s datumom kupnje od strane prvog krajnjeg korisnika. Mjerodavan je datum na računu. Obratite se svom trgovcu ili najbližoj ovlaštenoj servisnoj službi zajedno s ovom jamstvenom izjavom i originalnim računom. Ova izjava ne utječe na zakonska prava koja kupac ima prema prodavaču u slučaju nedostataka.

**TŁUMACZENIE ORYGINALNEJ INSTRUKCJI OBSŁUGI****Spis treści**

1	Informacje dotyczące niniejszej instrukcji obsługi .....	83	8.3	Czyszczenie filtra .....	89
1.1	Objaśnienia rysunkowe i słowa ostrzegawcze .....	83	8.4	Czyszczenie zaworu przeciwwrotnego .....	90
2	Opis produktu .....	84	8.5	Czyszczenie przepływomierza (HWA 3600) .....	90
2.1	Zakres dostawy .....	84	8.6	Usuwanie zatoru .....	90
2.2	Przegląd produktu (01–03) .....	84	9	Pomoc w przypadku usterek .....	90
2.3	Funkcja .....	84	10	Przechowywanie .....	91
2.4	Urządzenie zabezpieczające i ochronne .....	84	11	Utylizacja .....	92
2.5	Zabezpieczenie przed pracą na sucho (HWA 3600) .....	84	12	Obsługa klienta/Serwis .....	92
2.6	Czujnik ciśnienia (HWA 3600) .....	84	13	Gwarancja .....	92
2.7	Wskaźnik diodowy (HWA 3600) .....	84			
2.8	Użytkowanie zgodne z przeznaczeniem .....	84	<b>1</b>	<b>INFORMACJE DOTYCZĄCE NINIEJSZEJ INSTRUKCJI OBSŁUGI</b>	
2.9	Niebezpieczeństwo nieprawidłowego użycia .....	85	■	Wersja niemieckojęzyczna jest oryginalną instrukcją obsługi. Wszystkie pozostałe wersje językowe są tłumaczeniami oryginalnej instrukcji obsługi.	
3	Zasady bezpieczeństwa .....	85	■	Przed uruchomieniem należy dokładnie przeczytać niniejszą instrukcję obsługi. Jest to konieczne dla zapewnienia bezusterkowej pracy i bezpiecznej obsługi.	
3.1	Ogólne zasady bezpieczeństwa .....	85	■	Poniższa instrukcja obsługi winna być przechowywana zawsze w sposób umożliwiający jej wykorzystanie w celu uzyskania informacji dotyczących urządzenia.	
3.2	Bezpieczeństwo elektryczne .....	86	■	Urządzenie może być przekazywane wyłączanie wraz z instrukcją obsługi.	
4	Montaż .....	86	■	Należy stosować się do wskazówek dot. bezpieczeństwa i ostrzegawczych zawartych w niniejszej instrukcji obsługi.	
4.1	Ustawianie pompy .....	87	<b>1.1</b>	<b>Objaśnienia rysunkowe i słowa ostrzegawcze</b>	
4.2	Podłączanie przewodu ssącego .....	87		<b>NIEBEZPIECZEŃSTWO!</b> Oznacza niebezpieczeństwo prowadzące do śmierci lub ciężkich obrażeń ciała.	
4.3	Montaż przewodu ciśnieniowego .....	87		<b>OSTRZEŻENIE!</b> Oznacza potencjalne niebezpieczeństwo mogące prowadzić do śmierci lub ciężkich obrażeń ciała.	
5	Uruchomienie .....	87		<b>OSTROŻNIE!</b> Oznacza potencjalne niebezpieczeństwo mogące prowadzić do średnich lub lekkich obrażeń ciała.	
5.1	Napełnić pompę .....	87			
5.2	Sprawdzanie ciśnienia powietrza w zasobniku (HW 3600) .....	87			
6	Obsługa .....	88			
6.1	Włączanie pompy .....	88			
6.2	Wyłączanie pompy .....	88			
6.3	Tryb specjalny (06) .....	88			
7	Wskaźniki diodowe (HWA 3600) .....	89			
8	Konserwacja i pielęgnacja .....	89			
8.1	Sprawdzanie ciśnienia powietrza w zasobniku (HW 3600) .....	89			
8.2	Plukanie pompy .....	89			

**UWAGA!** Oznacza potencjalne niebezpieczeństwo mogące prowadzić do szkód rzeczowych.

**f WSKAZÓWKA** Szczególne wskazówki ułatwiające zrozumienie instrukcji i obsługi.

## 2 OPIS PRODUKTU

W niniejszej instrukcji obsługi zostały opisane różne modele pomp z silnikiem benzynowym. Poświadany model należy zidentyfikować na podstawie tabliczki znamionowej.

### 2.1 Zakres dostawy

Pompy są dostarczane w stanie gotowym do pracy, z kablem sieciowym i instrukcją obsługi.

### 2.2 Przegląd produktu (01–03)

Nr	Element
1	Pokrywa filtra
2	Śruba otworu wlewowego
3	Wyjście pompy / przyłącze przewodu ciśnieniowego
4	Obudowa silnika
5	Zasilacz
6	Obudowa pompy
7	Śruba spustowa pompy
8	Wejście pompy/przyłącze przewodu ssącego
9	Włącznik/wyłącznik
10	Zasobnik
11	Punkty przykręcenia
12	Manometr
13	Wskaźnik diodowy

### 2.3 Funkcja

#### JET 3600

Pompa zasysa tłoczne medium przez przyłącze przewodu ssącego i tłoczy je bezpośrednio do wyjścia pompy. Do jej włączania i wyłączenia służy włącznik/wyłącznik.

#### HW 3600

Urządzenie jest stosowane do zaopatrywania w wodę domu i jego otoczenia. Po uruchomieniu

urządzenie w zależności od ciśnienia włącza i wyłącza pompę. Pompa zasysa wodę przez przewód ssący i tłoczy ją do zasobnika. Kiedy zasobnik jest napełniony, pompa się wyłącza. Po pobraniu wody z zasobnika pompa włącza się automatycznie i tłoczy wodę do miejsca poboru. Następnie zasobnik zostaje znowu napełniony.

#### HWA 3600

Urządzenie jest stosowane do zaopatrywania w wodę domu i jego otoczenia. Po uruchomieniu urządzenie w zależności od ciśnienia włącza i wyłącza pompę. Pompa zasysa wodę przez przewód ssący. Po pobraniu wody z zasobnika pompa włącza się automatycznie i tłoczy wodę do miejsca poboru.

### 2.4 Urządzenie zabezpieczające i ochronne

#### Zabezpieczenie przed przegrzaniem

Pompa jest wyposażona w zabezpieczenie przed przegrzaniem, które wyłącza silnik w przypadku przegrzania. Po upływie fazy chłodzenia, trwającej ok. 15 – 20 minut, pompa włącza się ponownie w sposób automatyczny.

#### 2.5 Zabezpieczenie przed pracą na sucho (HWA 3600)

Pompa jest wyposażona w zabezpieczenie przed pracą na sucho. Zabezpieczenie przed pracą na sucho wyłącza pompę, gdy nie jest zasysana woda lub gdy przewód ssący jest uszkodzony. Następnie pompa podejmuje kilka prób automatycznego ponownego włączenia.

#### 2.6 Czujnik ciśnienia (HWA 3600)

Pompa jest wyposażona w czujnik ciśnieniowy. Za pomocą tego czujnika pompa po osiągnięciu ustawionego ciśnienia jest automatycznie włączana i wyłączana.

- Ustawione ciśnienie: patrz dane techniczne.

#### 2.7 Wskaźnik diodowy (HWA 3600)

W celu monitorowania stanu pracy i komunikatów o błędach pompa jest wyposażona we wskaźnik diodowy (03/13). Zakłócenia robocze można zatwierdzić, naciskając przycisk Reset (06/1).

#### 2.8 Użytkowanie zgodne z przeznaczeniem

Pompa jest przeznaczona do użytku prywatnego w domu i ogrodzie. Można ją eksploatować tylko przy zachowaniu wartości znamionowych.

Pompa nadaje się do:

- nawadniania ogrodów i działek
- przepompowywania i wypompowywania zbiorników (np. basenów)

- czerpania wody ze studni, z beczek na deszczówkę i cystern.

### HW 3600 / HWA 3600

- automatyczne zasilanie domu w wodę
- zwiększenia ciśnienia w wodociągu.

**I WSKAZÓWKA** W przypadku zwiększania ciśnienia w wodociągu należy przestrzegać miejscowych przepisów. Informacji można zasięgnąć u specjalisty z dziedziny techniki sanitarnej.

Pompa nadaje się tylko do tłoczenia następujących cieczy:

- czystej wody, deszczówki
- wody chlorowanej (np. wody z basenu)

Inne i wykraczające poza wymienione wyżej zastosowanie jest uważane za niezgodne z przeznaczeniem.

### 2.9 Niebezpieczeństwo nieprawidłowego użycia

Nie należy eksploatować pompy w sposób ciągły. Nie wolno stosować jej do tłoczenia:

- wody pitnej;
- słonej wody;
- środków spożywczych;
- brudnej wody
- środków agresywnych, chemikaliów;
- cieczy żrących, łatwopalnych, wybuchowych lub gazujących;
- cieczy o temperaturze wyższej niż 35°C;
- wody zawierającej piasek i cieczy szlifujących.

## 3 ZASADY BEZPIECZEŃSTWA

**⚠ NIEBEZPIECZEŃSTWO! Niebezpieczeństwo podczas dotykania elementów pod napięciem!** Usterka pompy lub kabla przedłużającego może powodować ciężkie urazy!

- Natychmiast odłączyć wtyczkę od sieci.
- Podłączyć urządzenie przez wyłącznik zabezpieczający FI ze znamionowym prądem uszkodzeniowym < 30 mA.

**⚠ OSTRZEŻENIE! Niebezpieczeństwo skaleczenia.** Niesprawne i dezaktywowane urządzenia ochronne i zabezpieczające mogą spowodować poważne obrażenia ciała.

- Jeśli urządzenia ochronne i zabezpieczające są niesprawne, należy zlecić ich naprawę.
- Nigdy nie dezaktywować urządzeń ochronnych i zabezpieczających.

**⚠ OSTROŻNIE! Niebezpieczeństwo urazu na skutek kontaktu z gorącą wodą** W przypadku dłuższego używania (> 10 min) po zamkniętej stronie ciśnieniowej może dojść do silnego nagrzania wody w pompie i niekontrolowanego wypływu!

- Odłączyć pompę od sieci zasilającej i pozostawić ją z wodą do ochłodzenia.
- Sprawdzić poziom wody po stronie ssania.
- Sprawdzić szczelność przewodów.
- Sprawdzić instalację przewodu ssącego i ciśnieniowego.
- Pompę wolno ponownie uruchomić dopiero po usunięciu wszystkich wad!

### 3.1 Ogólne zasady bezpieczeństwa

- Opiswane urządzenie może być używane przez dzieci od 8 roku życia i osoby z ograniczeniami fizycznymi, zmysłowymi lub umysłowymi albo osoby bez doświadczenia i wiedzy tylko wówczas, jeśli będą przy tym nadzorowane bądź zostaną przeszkolone w zakresie bezpiecznego używania urządzenia i rozumieją wynikające z tego zagrożenia. Dzieci nie powinny się bawić tym urządzeniem. Czyszczenie i konserwacja przez użytkownika nie powinny być

przeprowadzane przez dzieci pozbawione nadzoru.

- Potrzeby osób o bardzo dużych i złożonych ograniczeniach mogą wykraczać poza tutaj opisane instrukcje.
- Pompy nie należy nigdy podnosić, transportować ani mocować za kabel sieciowy. Odłączając wtyczkę od gniazda sieciowego, nie używać w tym celu kabla sieciowego.
- Samowolne zmiany lub przebudowy pompy są niedozwolone. Naprawy powinny być dokonywane wyłącznie przez nasze punkty serwisowe.
- Przed rozpoczęciem prac przy urządzeniu odłączyć wtyczkę sieciową. Chronić wtyczkę sieciową przed wilgocią.
- Pompę i kabel przedłużający należy stosować tylko w niezagrożonym stanie technicznym. Nie wolno używać uszkodzonych urządzeń.
- Zachować bezpieczny odstęp od zwierząt lub wyłączyć pompę, gdy zbliżają się do niej zwierzęta.
- Wartość napięcia sieciowego w budynku musi być zgodna z napięciem sieciowym podanym w danych technicznych — nie wolno stosować innego napięcia zasilającego.
- Urządzenie wolno eksploatować tylko w instalacji elektrycznej zgodnie z DIN/VDE 0100, część 737, 738 i 702. W celu zabezpieczenia musi być zainstalowany wyłącznik ochronny przewodu 10 A.
- Używać wyłącznie kabli przedłużających, przewidzianych do zastosowania na wolnym powietrzu — minimalny przekrój  $3 \times 1,5 \text{ mm}^2$  o jakości H07RN-F zgodnie z normą DIN 57282/57245 z bryzgoszczelnym elementem wtykowym. Bęben do nawijania kabla należy zawsze całkowicie rozwinąć.
- Przed każdym użyciem należy skontrolować stan kabla przedłużającego.

### 3.2 Bezpieczeństwo elektryczne

- Nie wolno uruchamiać pompy, gdy w basenie lub oczku wodnym przebywają ludzie.

## 4 MONTAŻ

### HW 3600 / HWA 3600

**UWAGA! Niebezpieczeństwo uszkodzenia urządzenia!** Pompa nie działa prawidłowo, jeśli punkt poboru wody znajduje się 15 m powyżej pompy.

- Uważać by punkt poboru nie znajdował się wyżej niż 15 m nad pompą.

#### 4.1 Ustawianie pompy

1. Przygotować równe i zwarte miejsce ustawienia.
2. Ustawić pompę poziomo i w sposób uniemożliwiający zalanie.
3. Ewentualnie przykręcić pompę w punktach przykręcenia (01-03/11).
  - Pompę należy chronić przed deszczem i bezpośrednim działaniem strumienia wody.
4. Zdemontować ochronną nasadkę gwintowaną z wejścia pompy (01-03/7) i wyjścia pompy (01-03/3).
  - Nasadki ochronne zachować do ewentualnego transportu.

**UWAGA! Niebezpieczeństwo zalania!** W przypadku zakłóceń pracy pompy może wyciekać woda, powodując szkody następne przez zalanie.

- W przypadku usterek należy przez odpowiednie środki zaradcze wykluczyć powstanie w pompie uszkodzeń w wyniku zalania.

#### 4.2 Podłączanie przewodu ssącego

**WSKAZÓWKA** Zalecamy montaż przewodów elastycznych na wejściu pompy. Wówczas na pompę nie będzie oddziaływać ciśnienie i rozciąganie mechaniczne.

1. Dobrać przewód ssący w taki sposób, aby pompa nie pracowała na sucho. Przewód ssący musi być zawsze zanurzony na co najmniej 30 cm w wodzie.
2. Podłączyć przewód ssący. Zadbać o szczelne podłączanie, uważając, by nie uszkodzić gwintu.
3. Przewód ssący należy zawsze rozmieszczać wznosząco.

**WSKAZÓWKA** Jeżeli wysokość zasysania wynosi ponad 4 m, wówczas należy zamontować wąż ssący o średnicy ponad 1". Zalecamy stosowanie armatury ssącej AL-KO z węzłem ssącym, koszem ssawnym i zabezpieczeniem przed przepływem zwrotnym. Prosimy zasięgnąć informacji w sklepie ze specjalistycznym wyposażeniem.

#### 4.3 Montaż przewodu ciśnieniowego

1. Przymocować przewód ciśnieniowy (04/1) do wyjścia pompy.

2. Otworzyć wszystkie zamknięcia w przewodzie ciśnieniowym (zawory, dysze rozpryskowe, zawór czerpalny).

## 5 URUCHOMIENIE

### 5.1 Napełnić pompę

**UWAGA! Niebezpieczeństwo uszkodzenia urządzenia!** Praca na sucho niszczy pompę!

- Pompa przed każdym uruchomieniem musi być napełniona wodą aż do punktu przelewowego, aby umożliwić natychmiastowe zasysanie.

**WSKAZÓWKA** Aby skrócić czas zasysania, wąż ssący przed przykręceniem napełnić wodą.

1. Odkręcić śrubę otworu wlewowego (01-03/2).
2. Przez otwór wlewowy nalać wody, aż do wypełnienia obudowy pompy (01-03/6).
3. Wkręcić śrubę otworu wlewowego.

### 5.2 Sprawdzanie ciśnienia powietrza w zasobniku (HW 3600)

**UWAGA! Niebezpieczeństwo uszkodzenia urządzenia!** Pompa może być eksploatowana tylko przy ciśnieniu rezerwowym membrany 1,5-1,7 bara w zasobniku. Inne ciśnienie rezerwowe membrany może powodować uszkodzenie urządzenia.

- Przed uruchomieniem należy sprawdzić ciśnienie powietrza w zaworze z tyłu zasobnika.

1. Otworzyć zamknięcie w przewodzie ciśnieniowym (04/1).
2. Odkręcić pokrywę (07/1) z tyłu zasobnika (03/10).
3. Sprawdzić ciśnienie powietrza w zaworze (07/2), używając pompy próżniowej lub pompki do opon, koniecznie ze wskaźnikiem ciśnienia.
4. Ewentualnie skorygować ciśnienie powietrza do 1,5-1,7 bara.
5. Zamknąć zawór z tyłu zasobnika.
6. Uruchomić pompę.

## 6 OBSŁUGA

### 6.1 Włączanie pompy

#### JET 3600

**UWAGA! Niebezpieczeństwo uszkodzenia urządzenia!** Zamknięty przewód ciśnieniowy może spowodować uszkodzenia pompy!

- Nie dopuścić, aby pompa pracowała przy zamkniętym przewodzie ciśnieniowym.

1. Otworzyć wszystkie zamknięcia w przewodzie ciśnieniowym (04/1) (zawór, dysza rozpryskowa, zawór czerpalny).
2. Podłączyć wtyczkę sieciową kabla podłączeniowego do gniazda zasilania.
3. Włączyć pompę włącznikiem/wyłącznikiem.

#### HW 3600

1. Otworzyć wszystkie zamknięcia w przewodzie ciśnieniowym (04/01) (zawór, dysza rozpryskowa, zawór czerpalny).
2. Podłączyć wtyczkę sieciową kabla podłączeniowego do gniazda zasilania. Pompa rozpocznie proces tłoczenia.
3. Zamknąć zamknięcia w przewodzie ciśnieniowym, kiedy w wodzie wychodzącej nie ma już powietrza.
  - Przy spadku ciśnienia oraz osiągnięciu ciśnienia wyłączającego pompa wyłącza się automatycznie.
  - Pompa jest gotowa do pracy.

#### HWA 3600

1. Otworzyć wszystkie zamknięcia w przewodzie ciśnieniowym (04/1) (zawór, dysza rozpryskowa, zawór czerpalny).
2. Podłączyć wtyczkę sieciową kabla podłączeniowego do gniazda zasilania. Pompa rozpocznie proces tłoczenia.
  - Pompa zasysa medium przez trzy minuty.
  - Pompa wyłącza się na 30 sekund, gdy tłoczenie wody nie jest możliwe.

- Miga wskaźnik diodowy ? (06/2).
- Pompa zasysa medium ponownie przez trzy minuty.
- Pompa wyłącza się na stałe, gdy tłoczenie wody nie jest możliwe.
- Wskaźnik diodowy ? (06/2) świeci.

3. Zostawić pompę do ostygnięcia i w razie potrzeby napełnić ją wodą.
4. Nacisnąć przycisk RESET (06/1), aby powtórzyć proces.

### 6.2 Wyłączenie pompy

1. Wyłączyć pompę.
  - Wyłączyć włącznik/wyłącznik (JET 3600).
  - Wyciągnąć wtyczkę sieciową z gniazda (HW 3600 / HWA 3600).
  - Nacisnąć przycisk RESET (06/1) (HWA 3600)
2. Zamknąć wszystkie zamknięcia znajdujące się na przewodzie ciśnieniowym.



**! OSTROŻNIE! Niebezpieczeństwo urazu na skutek kontaktu z gorącą wodą** W przypadku dłuższego używania (> 10 min) po zamkniętej stronie ciśnieniowej, nieprawidłowej instalacji lub braku wody w przewodzie ssącym może dojść do silnego nagrzania wody w pompie i niekontrolowanego wypływania!

- Odłączyć pompę od sieci zasilającej i pozostawić ją z wodą do ochłodzenia.
- Sprawdzić poziom wody po stronie ssania.
- Sprawdzić szczelność przewodów.
- Sprawdzić instalację przewodu ssącego i ciśnieniowego.
- Pompę wolno ponownie uruchomić dopiero po usunięciu wszystkich wad!





### 6.3 Tryb specjalny (06)

Aby móc stosować funkcję Hydrocontrol lub przełącznik zdalny, pompa powinna włączać się automatycznie - w tym celu należy aktywować tryb specjalny.



Stan urządzenia	Wskaźnik diodowy	Funkcja / czynności
<b>Aktywowanie trybu specjalnego:</b> <ul style="list-style-type: none"> <li>Podłączyć wtyczkę sieciową.</li> <li>Nacisnąć przycisk RESET (06/1) i przytrzymać go przez 8 sekund.</li> </ul>	Wszystkie wskaźniki diodowe (? ,  , ON) zaczynają świecić i są włączone, gdy pompa jest wyłączona.	<ul style="list-style-type: none"> <li>Pompa nie uruchamia się automatycznie po podłączeniu wtyczki sieciowej.</li> <li>Nacisnąć przycisk RESET, aby wyłączyć i wyłączyć pompę.</li> </ul>
<b>Dezaktywacja trybu specjalnego:</b> <ul style="list-style-type: none"> <li>Podłączyć wtyczkę sieciową.</li> <li>Nacisnąć przycisk RESET (06/1) i przytrzymać go przez 8 sekund.</li> </ul>	Wszystkie wskaźniki diodowe (? ,  , ON) zaczynają świecić i są włączone, gdy pompa jest wyłączona.	<ul style="list-style-type: none"> <li>Pompa uruchamia się automatycznie po podłączeniu wtyczki sieciowej.</li> </ul>

## 7 WSKAŹNIKI DIODOWE (HWA 3600)

LED	Stan urządzenia
 świeci	<ul style="list-style-type: none"> <li>Pompa podłączona</li> <li>Zawór otwarty</li> </ul>
 miga	Tłoczenie wody poniżej 200 l/h
 świeci	<ul style="list-style-type: none"> <li>Ciśnienie wody zostało wytworzone</li> <li>Nastąpiło wyłączenie pompy</li> </ul>
? miga powoli	Pierwsza próba zasysania nie powiodła się
? świeci	<ul style="list-style-type: none"> <li>Druga próba zasysania nie powiodła się</li> <li>Nacisnąć przycisk RESET (06/1), aby ponowić próbę.</li> </ul>
? miga szybko	Program kroplenia: Pompa wykryła odbiornik, który pobiera zbyt małą ilość wody.
 ,  , ? świecą	Pompa została wyłączona przez naciśnięcie przycisku RESET (tryb specjalny).

## 8 KONSERWACJA I PIELEGNACJA

### 8.1 Sprawdzanie ciśnienia powietrza w zasobniku (HW 3600)

**WSKAZÓWKA** Regularnie sprawdzać ciśnienie powietrza w zasobniku. Nie może ono przekraczać 1,5 bar (patrz rozdział „Uruchomienie: sprawdzanie ciśnienia powietrza w zasobniku“).

### 8.2 Płukanie pompy

Po tłoczeniu wody basenowej zawierającej chlor lub cieczy, które pozostawiają osady, należy przepłukać pompę czystą wodą.

- Odłączyć pompę od sieci zasilającej i zabezpieczyć ją przed ponownym włączeniem. Pompa zatrzyma się automatycznie.
- Przepłukać pompę czystą wodą. Można ponownie uruchomić pompę.

### 8.3 Czyszczenie filtra

- Odkręcić śrubę spustową pompy (01-03/8) w otworze spustowym, opróżnić komorę filtra, a następnie z powrotem zamknąć otwór spustowy.
- Odkręcić pokrywę filtra (05/4). W razie potrzeby włożyć odpowiednie narzędzie do przewidzianego w tym celu wgłębienia przezroczystej pokrywy filtra.
- Wyjąć filtr (05/8) z obudowy pompy (01-03/6) i wyczyścić go pod bieżącą wodą.
- Wyczyścić obudowę filtra i pokrywę filtra.

5. Przed wbudowaniem filtra sprawdzić uszczelki (05/5) pod kątem uszkodzeń i ewentualnie wymienić.
6. Zamontować filtr, nakręcić przezroczystą pokrywę filtra i dokręcić ręcznie.

#### 8.4 Czyszczenie zaworu przeciwwrotnego

1. Wymontować filtr (patrz rozdział „Czyszczenie filtra”).
2. Wykręcić zawór przeciwwrotny (05/6) i wyczyścić go pod bieżącą wodą.
3. W razie potrzeby wymienić uszczelkę (05/7).
4. Zamontować zawór przeciwwrotny.
5. Zamontować filtr.

#### 8.5 Czyszczenie przepływomierza (HWA 3600)

1. Wykręcić przewód ciśnieniowy (04/1).
2. Wykręcić złączkę wkręcaną (05/1) z uszczelką (05/2). Wyciągnąć przepływomierz (05/3) i go wyczyścić.
  - Zaznaczyć położenie montażowe przepływomierza.
3. Z powrotem zamontować przepływomierz – zwrócić uwagę na położenie montażowe.

#### 8.6 Usuwanie zatoru

1. Odłączyć pompę od sieci zasilającej i zabezpieczyć ją przed ponownym włączeniem.
2. Odłączyć przewód ssący z wlotu pompy.
3. Podłączyć przewód ciśnieniowy do przewodu wodnego.
4. Przepuszczać wodę przez obudowę pompy, aż nastąpi odblokowanie zatoru.
5. Przez krótkie włączenie sprawdzić, czy pompa się swobodnie obraca.

### 9 POMOC W PRZYPADKU USTEREK

**⚠ NIEBEZPIECZEŃSTWO!** **Niebezpieczeństwo porażenia prądem!** Podczas prac przy pompie występuje niebezpieczeństwo porażenia prądem.

- Przed wszystkimi pracami związanymi z usuwaniem usterek wyciągnąć wtyczkę sieciową z gniazda elektrycznego.
- Usunięcie usterki w instalacji elektrycznej należy zlecić elektrykowi.

**i WSKAZÓWKA** W przypadku usterek, których nie można usunąć, należy zgłosić się do serwisu naszej firmy.

Usterka	Możliwa przyczyna	Sposób usuwania
Silnik nie działa.	Wirnik pompy zablokowany.	<ul style="list-style-type: none"> <li>■ Wyczyścić pompę. Odkręcić wał silnikowy wirnika za pomocą śrubokrętu.</li> <li>■ Usunąć zanieczyszczenia z obszaru ssania.</li> </ul>
	Przełącznik termiczny wyłączył pompę.	<ul style="list-style-type: none"> <li>■ Sprawdzić poziom wody po stronie ssącej pompy. Tłoczona ciecz pozostawić do wystygnięcia. Naprawić lub wymienić pompę.</li> <li>■ Odczekać, aż przełącznik termiczny ponownie włączy pompę. Zwracać uwagę na maksymalną temperaturę tłoczony cieczy. Zlecić kontrolę pompy</li> </ul>
	Brak napięcia sieciowego.	Sprawdzić bezpieczniki, zlecić elektrykowi kontrolę zasilania w energię elektryczną.
	Zabezpieczenie przed pracą na sucho aktywne	Sprawdzić stronę ssącą.

Usterka	Możliwa przyczyna	Sposób usuwania
Pompa pracuje, ale nie tłoczy.	Przewód ssący nie jest zanurzony w wodzie.	Przewód ssący zanurzyć min. 30 cm w wodzie.
	Zamknięty przewód ciśnieniowy.	Otworzyć agregaty zamykające w przewodzie ciśnieniowym.
	Pompa zasysa powietrze.	Sprawdzić szczelność wszystkich połączeń przyłącza i pokrywy filtra.
	Zator po stronie ssącej pompy.	Usunąć zanieczyszczenia z obszaru ssania.
	Pompa pracuje na sucho.	Obudowa pompy jest wypełniona wodą.
	Zagięty wąż ciśnieniowy.	Wyprostować wąż ciśnieniowy.
	Zabezpieczenie przed pracą na sucho aktywne.	Sprawdzić stronę ssącą.
Pompa zbyt często włącza i wyłącza się.	Membrana jest uszkodzona (HW 3600).	Zlecić wymianę membrany serwisowi firmy AL-KO.
	Niskie ciśnienie powietrza w zasobniku (HW 3600).	Dopuszczyć powietrze w zasobniku. (Ustawić ciśnienie membrany na 1,5 bara).
	Pompa zasysa powietrze, brak wody po stronie ssącej pompy.	Wyłączyć pompę i pozostawić do wystygnięcia.
	Nieszczelność po stronie ciśnienia (HWA 3600)	Sprawdzić wąż ciśnieniowy.
Zbyt mała ilość tłocznej wody	Zagięty wąż ciśnieniowy.	Wyprostować wąż ciśnieniowy.
	Zator po stronie ssącej pompy.	Usunąć zanieczyszczenia z obszaru ssania.
	Średnica węża za mała.	Zastosować większy wąż ciśnieniowy.
	Wysokość tłoczenia za wysoka.	Przestrzegać maks. wysokości tłoczenia, patrz dane techniczne!
	Zbyt mała ilość wody po stronie ssącej pompy.	Zdławić pompę, aby dostosować do tłocznej ilości wody.
	Zbyt duża wysokość zasysania.	Sprawdzić wysokość zasysania, przestrzegać maks. wysokości zasysania, patrz dane techniczne.

## 10 PRZECHOWYWANIE

- Opróżnić przewód ssący (04/2) i przewód ciśnieniowy (04/1).
- Wykręcić śrubę spustową pompy (01-03/8) i wypuścić wodę z pompy.
  - Jednocześnie woda z zasobnika jest wypychana z miecha powietrznego (HW 3600).

- Ponownie wkręcić śruby spustowe oraz przechowywać pompę i akcesoria, chroniąc je przed mrozem.

**WSKAZÓWKA** W przypadku ryzyka zamrznięcia należy całkowicie opróżnić układ i przechować pompę w miejscu zabezpieczonym przed mrozem.

## 11 UTYLIZACJA

 Zużyte urządzenia elektryczne i elektro-  
nicznie nie mogą być utylizowane z odpa-  
dami z gospodarstwa domowego, lecz na-  
leży przekazać je do osobnej zbiórki lub  
utylizacji.

Opakowanie, urządzenie i akcesoria wykonano z materiałów nadających się do recyklingu i należy zapewnić ich odpowiednią utylizację.

## 12 OBSŁUGA KLIENTA/SERWIS

Wszelkie pytania dotyczące gwarancji, naprawy lub części zamiennych należy kierować do naj-

bliższego punktu serwisowego AL-KO. Można go znaleźć w następującej witrynie internetowej: [www.al-ko.com/service-contacts](http://www.al-ko.com/service-contacts)

## 13 GWARANCJA

Ewentualne wady materiałowe lub produkcyjne w urządzeniu usuwamy przed upływem ustawowego okresu przedawnienia roszczeń z tytułu rękojmi za wady fizyczne, dokonując wedle naszego uznania naprawy lub wymiany produktu. Okres przedawnienia ustalany jest zgodnie z prawem obowiązującym w kraju, w którym produkt został zakupiony.

Gwarancja obowiązuje tylko w przypadku:

- zastosowania się do treści niniejszej instrukcji obsługi
- prawidłowego postępowania,
- stosowania oryginalnych części zamiennych.

Gwarancja wygasa w przypadku:

- samodzielnych prób naprawy,
- samodzielnych zmian technicznych,
- zastosowania niezgodnie z przeznaczeniem.

Gwarancja nie obejmuje:

- uszkodzeń lakieru spowodowanych zwykłym zużyciem
- części zużywalnych, oznaczonych na wykazie części zamiennych ramką xxxxxx (x).

Okres gwarancji rozpoczyna się od momentu nabycia przez pierwszego użytkownika końcowego. Decydujące znaczenie ma tutaj data dokumentu zakupu. Należy zwrócić się do dystrybutora lub najbliższego autoryzowanego punktu serwisowego, przedkładając niniejszą deklarację gwarancyjną oraz dowód zakupu. Niniejsza deklaracja nie narusza ustawowych roszczeń nabywcy w stosunku do sprzedawcy z tytułu wad.

**PŘEKLAD ORIGINÁLNÍHO NÁVODU K POUŽITÍ****Obsah**

1	K tomuto návodu k použití .....	93	9	Pomoc při poruchách .....	99
1.1	Vysvětlení symbolů a signálních slov .....	93	10	Skladování.....	101
2	Popis výrobku .....	93	11	Likvidace .....	101
2.1	Součásti dodávky .....	94	12	Zákaznický servis/servis.....	101
2.2	Přehled výrobku (01 – 03).....	94	13	Záruka .....	101
2.3	Funkce .....	94			
2.4	Bezpečnostní a ochranná zařízení.....	94			
2.5	Ochrana proti chodu na sucho (HWA 3600).....	94			
2.6	Tlakové čidlo (HWA 3600) .....	94			
2.7	Indikace LED (HWA 3600).....	94			
2.8	Použití v souladu s určeným účelem..	94			
2.9	Možné chybné použití .....	95			
3	Bezpečnostní pokyny.....	95			
3.1	Všeobecné bezpečnostní pokyny .....	95			
3.2	Bezpečnost elektrických součástí .....	96			
4	Montáž .....	96			
4.1	Instalace čerpadla .....	96			
4.2	Připojení sacího vedení.....	96			
4.3	Montáž tlakového vedení .....	97			
5	Uvedení do provozu.....	97			
5.1	Naplnění čerpadla .....	97			
5.2	Kontrola tlaku vzduchu v zásobníku (HW 3600).....	97			
6	Obsluha .....	97			
6.1	Zapnutí čerpadla .....	97			
6.2	Vypnutí čerpadla .....	97			
6.3	Zvláštní režim (06) .....	98			
7	Indikace LED (HWA 3600).....	98			
8	Údržba a péče .....	99			
8.1	Kontrola tlaku vzduchu v zásobníku (HW 3600).....	99			
8.2	Vymývání čerpadla.....	99			
8.3	Čištění filtru .....	99			
8.4	Čištění zpětného ventilu .....	99			
8.5	Čištění průtokoměru (HWA 3600) .....	99			
8.6	Odstraňování zanesení .....	99			

**1 K TOMUTO NÁVODU K POUŽITÍ**

- U německé verze se jedná o originální návod k použití. Všechny ostatní jazykové verze jsou překlady originálního návodu k použití.
- Před uvedením do provozu si bezpodmínečně pečlivě přečtete tento návod k použití. To je předpokladem bezpečné práce a bezproblémové manipulace.
- Uchovávejte tento návod vždy tak, abyste si ho mohli přečíst, když budete potřebovat informace o stroji.
- Předávejte dalším osobám pouze výrobek s tímto návodem k použití.
- Přečtete a dodržujte bezpečnostní pokyny a varování uvedená v tomto návodu.

**1.1 Vysvětlení symbolů a signálních slov**

**⚠ NEBEZPEČÍ!** Označuje bezprostředně hroziící nebezpečnou situaci, která – pokud se jí nevyhnete – má za následek smrt nebo vážné zranění.

**⚠ VÝSTRAHA!** Označuje možnou nebezpečnou situaci, která – pokud se jí nevyhnete – může mít za následek smrt nebo vážné zranění.

**⚠ OPATRNĚ!** Označuje možnou nebezpečnou situaci, která by mohla mít za následek menší nebo středně těžké zranění, pokud se jí nevyhnete.

**⚠ POZOR!** Označuje situaci, která by mohla mít za následek věcné škody, pokud se jí nevyhnete.

**📖 UPOZORNĚNÍ** Speciální pokyny pro lepší srozumitelnost a manipulaci.

**2 POPIS VÝROBKU**

V tomto návodu k použití jsou popisovány různé modely čerpadel. Svůj model identifikujete podle typového štítku.

## 2.1 Součásti dodávky

Čerpadla se dodávají připravená k provozu se síťovým kabelem a návodem k použití.

## 2.2 Přehled výrobku (01 – 03)

Č.	Součást
1	Filter víka
2	Plnicí šroub
3	Výstup čerpadla / přípojka tlakového vedení
4	Pouzdro motoru
5	Napájecí zdroj
6	Pouzdro čerpadla
7	Vypouštěcí šroub čerpadla
8	Vstup čerpadla / přípojka sacího vedení
9	Vypínač
10	Zásobník
11	Místa pro našroubování
12	Manometr
13	LED indikace

## 2.3 Funkce

### JET 3600

Čerpadlo nasává hnací médium přípojkou sacího vedení přímo a žene je k výstupu čerpadla. Zapíná se a vypíná vypínačem.

### HW 3600

Přístroj se používá k zásobování vodou v domě a u něj. Po uvedení do provozu se přístroj zapíná a vypíná v závislosti na tlaku čerpadla. Čerpadlo nasává vodu sacím vedením přímo a dopravuje ji do zásobníku. Jakmile se zásobník naplní, čerpadlo se opět vypne. Při odběru vody se čerpadlo automaticky zapne a žene vodu k místu odběru. Zásobník se následně opět doplní.

### HWA 3600

Přístroj se používá k zásobování vodou v domě a u něj. Po uvedení do provozu se přístroj zapíná a vypíná v závislosti na tlaku čerpadla. Čerpadlo nasává vodu sacím vedením. Při odběru vody se čerpadlo automaticky zapne a žene vodu k místu odběru.

## 2.4 Bezpečnostní a ochranná zařízení

### Spínač pro tepelnou ochranu

Čerpadlo je vybavené spínačem pro tepelnou ochranu, který při přehřívání vypne motor. Po fázi vychladnutí asi 15–20 minut se čerpadlo opět automaticky zapne.

### 2.5 Ochrana proti chodu na sucho (HWA 3600)

Čerpadlo obsahuje ochranu proti chodu na sucho. Ochrana proti chodu na sucho vypne čerpadlo po přerušení nasávání vody nebo při poškození sacího vedení. Poté dojde k pokusu o několikrát opakovaně automatické opětovné zapnutí čerpadla.

### 2.6 Tlakové čidlo (HWA 3600)

Čerpadlo je vybaveno tlakovým čidlem. Při dosažení nastaveného tlaku se tímto čidlem čerpadlo vypíná a zapíná.

- Nastavený tlak: viz Technické údaje.

### 2.7 Indikace LED (HWA 3600)

K zobrazování provozních stavů a chybových hlášení je čerpadlo vybavené indikací LED (03/13). Provozní poruchy mohou být potvrzeny stisknutím tlačítka Reset (06/1).

### 2.8 Použití v souladu s určeným účelem

Čerpadlo je určeno pro soukromé používání doma a na zahradě. Smí být provozované pouze v rámci omezení použití dle technických údajů.

Čerpadlo se hodí pro:

- zavlažování zahrad a pozemků,
- přečerpávání a vyčerpávání nádrží (např. plaveckých bazénů),
- čerpání vody ze studen, sudů na dešťovou vodu a cisteren.

### HW 3600 / HWA 3600

- automatické zásobování domu vodou,
- zvyšování tlaku přívodu zásobování vodou.

**UPOZORNĚNÍ** Při zvyšování tlaku přívodu zásobování vodou je nutné respektovat místní předpisy. Informace získáte od svého odborného instalátora.

Čerpadlo je vhodné výhradně k čerpání následujících kapalin:

- čistá voda, dešťová voda,
- chlorovaná voda (např. plavecké bazény).

Jiné nebo rozsáhlejší používání platí za v rozporu s určeným účelem.

## 2.9 Možné chybné použití

Čerpadlo se nesmí používat v trvalém provozu. Není vhodné k čerpání:

- pitné vody,
- slané vody,
- potravin,
- znečištěné vody,
- agresivních médií, chemikálií,
- leptavých, hořlavých, výbušných nebo plyných kapalin,
- kapalin s teplotou vyšší než 35 °C,
- písčité vody a brusných kapalin.

## 3 BEZPEČNOSTNÍ POKYNY

**⚠ NEBEZPEČÍ! Nebezpečí při dotyku dílů vedoucích napětí!** Poškození čerpadla nebo prodlužovacího kabelu může vést k těžkým poraněním!

- Konektor okamžitě odpojte od sítě.
- Přístroj pomocí ochranného spínače FI spojte s jmenovitým chybným proudem < 30 mA.

**⚠ VÝSTRAHA! Nebezpečí zranění.** Poškozená a vyřazená bezpečnostní a ochranná zařízení mohou vést k těžkým poraněním.

- Defektní bezpečnostní a ochranná zařízení nechejte opravit.
- Bezpečnostní a ochranná zařízení nikdy nevyřazujte z provozu.

**⚠ OPATRNĚ! Nebezpečí zranění horkou vodou** Při delším provozu proti uzavřené tlakové části (> 10 min.) se voda může v čerpadle silně zahřát a nekontrolovatelně uniknout!

- Čerpadlo odpojte od sítě a čerpadlo s vodou nechte vychladnout.
- Zkontrolujte hladinu vody na straně sání.
- Zkontrolujte těsnost vedení.
- Zkontrolujte instalaci sacího a tlakového vedení.
- Čerpadlo uveďte do provozu opět až po odstranění veškerých nedostatků!

## 3.1 Všeobecné bezpečnostní pokyny

- Tento přístroj může být používán dětmi od 8 let i osobami se sníženými fyzickými, smys-

lovými nebo duševními schopnostmi nebo bez zkušeností a s nedostatečnými znalostmi, jestliže jsou pod dohledem nebo byly poučeny ve věci bezpečného používání přístroje a porozuměly z toho vyplývajícím nebezpečím. Děti si s přístrojem nesmí hrát. Čištění a uživatelskou údržbu nesmí děti provádět bez dozo-

- Osoby s velmi silným a komplexním omezením nemohou vyhovovat požadavkům zde popsaných pokynů.
- Čerpadlo nikdy nezvedejte, nepřepravujte nebo neupevňujte za síťový kabel. Síťový kabel nepoužívejte k vytahování síťové zástrčky ze zásuvky.
- Změny prováděné svépomocí nebo přestavby jsou na čerpadle zakázány. Opravy mohou být prováděny jen v našich autorizovaných servisech.
- Při práci na přístroji vytáhněte síťovou zástrčku. Síťovou zástrčku chraňte před vlhkostí.
- Čerpadlo a prodlužovací kabel používejte pouze v technicky bezvadném stavu. Poškozené přístroje nesmějí být provozovány.

- Udržujte bezpečnostní odstup od zvířat, resp. vypněte čerpadlo, když se zvířata přiblíží.

### 3.2 Bezpečnost elektrických součástí

- Pokud se v bazénu nebo zahradním jezírku nacházejí osoby, nesmí být čerpadlo používáno.
- Domovní síťové napětí musí souhlasit s údaji o síťovém napětí v technických údajích, nepoužívejte jiné napájecí napětí.
- Příklad smí být provozován pouze s elektrickým zařízením dle normy DIN/VDE 0100, část 737, 738 a 702. Za účelem jištění musí být instalován jistič vedení 10 A.
- Používejte jen takové prodlužovací kabely, které jsou dimenzovány pro použití venku – minimální průřez 3 x 1,5 mm<sup>2</sup> kvality H07RN-F dle DIN 57282/57245 se zásuvným kusem chráněným proti stříkající vodě. Kabelový buben je vždy třeba zcela odvinout.
- Před každým uvedením do provozu zkontrolujte stav svého prodlužovacího kabelu.

## 4 MONTÁŽ

### HW 3600 / HWA 3600

**POZOR! Nebezpečí poškození stroje!** Čerpadlo nefunguje správně, pokud leží místo odběru o 15 m výše než čerpadlo.

- Dbejte, aby místo odběru neleželo výše než 15 m nad čerpadlem.

#### 4.1 Instalace čerpadla

1. Připravte rovné a pevné místo.
2. Čerpadlo nainstalujte vodorovně a bezpečně proti zaplavení.
3. Čerpadlo eventuálně přišroubujte k závitovému připojovacímu bodům (01-03/11).
  - Čerpadlo musí být chráněné před deštěm a přímým postříkáním vodou.
4. Odstraňte ochranný kryt závitů na vstupu (01-03/7) a výstupu čerpadla (01-03/3).
  - Ochranné kryty uschovejte pro možnou přepravu.

**POZOR! Nebezpečí zaplavení!** Při poruchách čerpadla může uniknout voda a způsobit následné škody zaplavením.

- Vhodnými opatřeními se vyvarujte, aby při poruchách čerpadla vznikly následné škody zaplavením.

#### 4.2 Připojení sacího vedení

**UPOZORNĚNÍ** Na vstup čerpadla doporučujeme montáž ohebných vedení. Tím se lze vyhnout namáhání čerpadla mechanickým tlakem nebo tahem.

1. Délku sacího vedení zvolte tak, aby čerpadlo nemohlo běžet na sucho. Sací vedení se vždy musí nacházet alespoň 30 cm pod hladinou vody.
2. Připojte sací vedení. Dbejte na těsné připojení, aniž by došlo k poškození závitů.
3. Položení sacího vedení s trvalým stoupáním (spádem).

**UPOZORNĚNÍ** Pokud sací výška činí více než 4 m, je nutné namontovat sací hadici o průměru větším než 1". Doporučujeme použití sací sady se sací hadicí, sacím košem a zpětnou klapkou společnosti AL-KO. Zeptejte se svého odborného prodejce.



### 4.3 Montáž tlakového vedení

1. Tlakové vedení (04/1) upevněte na výstup čerpadla.
2. Otevřete všechny uzávěry v tlakovém vedení (ventily, stříkáací trysky, vodovodní kohout).

## 5 UVEDENÍ DO PROVOZU

### 5.1 Naplnění čerpadla

**POZOR! Nebezpečí poškození stroje!** Chod na sucho čerpadlo ničí!

- Čerpadlo je nutné před uvedením do provozu naplnit až po úroveň přetečení, čímž může docházet k nasávání.

**i UPOZORNĚNÍ** Pro zkrácení doby čerpání naplňte před našroubováním sací hadici vodou.

1. Otevřete plnicí šroub (01-03/2).
2. Plnicím šroubem naplňte vodu, dokud není pouzdro čerpadla (01-03/6) plné.
3. Zašroubujte plnicí šroub.

### 5.2 Kontrola tlaku vzduchu v zásobníku (HW 3600)

**POZOR! Nebezpečí poškození stroje!** Čerpadlo smí být uvedeno do provozu pouze se zásobním tlakem membrány ve výši 1,5–1,7 bar v zásobníku. Jiný zásobní tlak membrány může vést k poškození přístroje.

- Před uvedením do provozu zkontrolujte tlak vzduchu u ventilu na zadní straně zásobníku.

1. Otevřete uzávěr v tlakovém vedení (04/1).
2. Odšroubujte uzavírací kryt (07/1) na zadní straně zásobníku (03/10).
3. Zkontrolujte tlak vzduchu na ventilu (07/2) pomocí vzduchového kompresoru nebo hustilkou pneumatik s ukazatelem tlaku.
4. Eventuálně upravte tlak vzduchu na 1,5 – 1,7 bar.
5. Zase zavřete uzavírací kryt ventilu na zadní straně zásobníku.
6. Čerpadlo uveďte do provozu.

## 6 OBSLUHA

### 6.1 Zapnutí čerpadla

#### JET 3600

**POZOR! Nebezpečí poškození stroje!** Uzavřeně tlakové vedení může vést k poškození čerpadla!

- Čerpadlo nenechávejte běžet s uzavřeným tlakovým vedením.
1. Otevřete všechny uzávěry v tlakovém vedení (04/1) (ventil, stříkáací tryska, vodovodní kohout).
  2. Síťovou zástrčku připojovacího kabelu zasuněte do zásuvky.
  3. Čerpadlo zapněte vypínačem.

#### HW 3600

1. Otevřete všechny uzávěry v tlakovém vedení (04/01) (ventil, stříkáací tryska, vodovodní kohout).
  2. Síťovou zástrčku připojovacího kabelu zasuněte do zásuvky. Čerpadlo začne čerpat.
  3. Uzavřete uzávěr v tlakovém vedení, jestliže se ve vytékající vodě již nenachází žádný vzduch.
- Čerpadlo se po natlakování a dosažení tlaku pro vypnutí automaticky vypne.
  - Čerpadlo je připravené k provozu.

#### HWA 3600

1. Otevřete všechny uzávěry v tlakovém vedení (04/1) (ventil, stříkáací tryska, vodovodní kohout).
2. Síťovou zástrčku připojovacího kabelu zasuněte do zásuvky. Čerpadlo začne čerpat.
  - Čerpadlo tři minuty nasává.
  - Čerpadlo se na 30 sekund vypne, jestliže není možné čerpání vody.
  - Bliká indikace LED ? (06/2).
  - Čerpadlo znovu tři minuty nasává.
  - Čerpadlo se trvale vypne, jestliže není možné čerpání vody.
  - Svítí indikace LED ? (06/2).
3. Čerpadlo nechejte ochladit a eventuálně jej naplňte vodu.
4. Stiskněte tlačítko RESET (06/1) a postup zopakujte.

### 6.2 Vypnutí čerpadla

1. Vypněte čerpadlo.

- Vypínač nastavte do polohy vypnuto (JET 3600).
- Síťovou zástrčku vytáhněte ze zásuvky (HW 3600 / HWA 3600).
- Stiskněte tlačítko RESET (06/1) (HWA 3600)

2. Zavřete veškeré uzávěry v tlakovém vedení.

**⚠ OPATRNĚ!** Nebezpečí zranění horkou vodou Při delším provozu proti uzavřené tlakové části (>10 min.), při neodborné instalaci nebo ne-

dostatku vody v sacím vedení se voda může v čerpadle silně zahřát a nekontrolovatelně uniknout!

- Čerpadlo odpojte od sítě a čerpadlo s vodou nechte vychladnout.
- Zkontrolujte hladinu vody na straně sání.
- Zkontrolujte těsnost vedení.
- Zkontrolujte instalaci sacího a tlakového vedení.
- Čerpadlo uveďte do provozu opět až po odstranění veškerých nedostatků!

### 6.3 Zvláštní režim (06)

Abyste mohli používat funkci Hydrocontrol a dálkový spínač, musí se čerpadlo pro aktivaci speciálního režimu spustit automaticky.

Stav sepnutí	LED indikace	Funkce/opatření
<b>Aktivace zvláštního režimu:</b> <ul style="list-style-type: none"> <li>■ Zastrčte síťovou zástrčku.</li> <li>■ Tlačítko RESET (06/1) stiskněte na 8 sekund.</li> </ul>	Všechny indikace LED (? , ⏻ , ON) se rozsvítí a zůstanou rozsvícené, jestliže je čerpadlo vypnuté.	<ul style="list-style-type: none"> <li>■ Čerpadlo se po zasunutí síťové zástrčky automaticky nespustí.</li> <li>■ Stiskněte tlačítko RESET k zapnutí a vypnutí čerpadla.</li> </ul>
<b>Deaktivace zvláštního režimu:</b> <ul style="list-style-type: none"> <li>■ Zastrčte síťovou zástrčku.</li> <li>■ Tlačítko RESET (06/1) stiskněte na 8 sekund.</li> </ul>	Všechny indikace LED (? , ⏻ , ON) se rozsvítí a zůstanou zhasnuté, jestliže je čerpadlo vypnuté.	<ul style="list-style-type: none"> <li>■ Čerpadlo se po zasunutí síťové zástrčky automaticky spustí.</li> </ul>

## 7 INDIKACE LED (HWA 3600)

LED	Stav sepnutí
ON svítí	<ul style="list-style-type: none"> <li>■ Čerpadlo zasunuté</li> <li>■ Kohout otevřený</li> </ul>
ON bliká	Čerpání vody méně než 200 l/h
⏻ svítí	<ul style="list-style-type: none"> <li>■ Tlak vody se zvýšil</li> <li>■ Čerpadlo se vypnulo</li> </ul>
? pomalu bliká	První pokus o nasávání se nezdařil
? svítí	<ul style="list-style-type: none"> <li>■ Druhý pokus o nasávání se nezdařil</li> <li>■ Pro další pokus stiskněte tlačítko RESET (06/1)</li> </ul>

LED	Stav sepnutí
? rychle bliká	Program kapání: Čerpadlo rozpoznalo spotřebič, který odebírá příliš malé množství vody.
ON, ⏻, ? svítí	Čerpadlo bylo vypnuto stisknutím tlačítka RESET (zvláštní režim).

## 8 ÚDRŽBA A PÉČE

### 8.1 Kontrola tlaku vzduchu v zásobníku (HW 3600)

**I UPOZORNĚNÍ** Tlak vzduchu v zásobníku kontrolujte pravidelně. Nesmí dosáhnout nižší hodnoty než 1,5 bar (viz odstavec „Uvedení do provozu: kontrola tlaku vzduchu v zásobníku“).

### 8.2 Vymývání čerpadla

Po čerpání chlorované bazénové vody nebo kapalín, které zanechávají zbytky, je nutné čerpadlo vypláchnout čistou vodou.

1. Čerpadlo odpojte od sítě a zajistěte proti opětovnému zapnutí. Čerpadlo se vypne automaticky.
2. Čerpadlo vypláchněte čistou vodou.

Čerpadlo lze opět uvést do provozu.

### 8.3 Čištění filtru

1. Odšroubujte vypouštěcí šroub čerpadla (01-03/8) otvoru pro vyprázdnění, vyprázdněte obsah filtru a otvor pro vyprázdnění opět zavřete.
2. Odšroubujte filtr víka (05/4). Eventuálně vložte vhodný nástroj do stávajících prohlubní skříčka filtru.
3. Filtr (05/8) vyjměte z pouzdra čerpadla (01-03/6) a očistěte pod tekoucí vodou.
4. Vyčistěte pouzdro filtru a filtr víka.
5. Před montáží filtru zkontrolujte poškození těsnění (05/5), v případě potřeby jej vyměňte.
6. Namontujte filtr, našroubujte průhledový kryt filtru a ručně je dotáhněte.

### 8.4 Čištění zpětného ventilu

1. Demontujte filtr (viz odstavec „Čištění filtru“).
2. Vyšroubujte zpětný ventil (05/6) a vyčistěte jej pod tekoucí vodou.

3. V případě potřeby vyměňte těsnění (05/7).
4. Namontujte zpětný ventil.
5. Filtr namontujte zpět.

### 8.5 Čištění průtokoměru (HWA 3600)

1. Vyšroubujte tlakové vedení (04/1).
2. Vyšroubujte nátrubek se závitem (05/1) s těsněním (05/2). Vytáhněte a vyčistěte průtokoměr (05/3).
  - Poznamenejte montážní polohu průtokoměru.
3. Opět namontujte průtokoměr – dávejte pozor na montážní polohu.

### 8.6 Odstraňování zanesení

1. Čerpadlo odpojte od sítě a zajistěte proti opětovnému zapnutí.
2. Odstraňte sací vedení na vstupu čerpadla.
3. K vodovodnímu vedení připojte tlakové vedení.
4. Pouzdrem čerpadla nechte protékat vodu, dokud se zanesení neuvolní.
5. Krátkým zapnutím zkontrolujte, zda se čerpadlo volně otáčí.

## 9 POMOC PŘI PORUCHÁCH

**⚠ NEBEZPEČÍ!** Nebezpečí úderu elektrickým proudem! Při práci na čerpadle hrozí nebezpečí úderu elektrickým proudem.

- Před odstraňováním poruchy vytáhněte síťovou zástrčku.
- Chybu v elektrickém zařízení nechte odstranit odborným elektrikářem.

**I UPOZORNĚNÍ** U neopravitelných poruch se prosím obraťte na naši příslušnou zákaznickou službu.

Porucha	Možná příčina	Odstranění
Motor neběží.	Je zablokované oběžné kolo.	<ul style="list-style-type: none"> <li>■ Vyčistěte čerpadlo. Hřídel motoru oběžného kola otáčejte šroubovákem.</li> <li>■ Odstraňte nečistoty v sací části.</li> </ul>
	Tepelný spínač se vypnul.	<ul style="list-style-type: none"> <li>■ Zkontrolujte stav vody v sací části. Nechte vychladnout čerpanou kapalinu. Čerpadlo opravte nebo vyměňte.</li> <li>■ Počkejte, dokud tepelný spínač čerpadlo opět nezapne. Dávejte pozor na maximální teplotu čerpaného média. Čerpadlo nechte zkontrolovat.</li> </ul>
	Není k dispozici síťové napětí.	Zkontrolujte pojistky a nechte zkontrolovat napájení proudem odborným elektrikářem.
	Ochrana chodu naprázdno je aktivována.	Zkontrolujte sací část.
Čerpadlo běží, ale nečerpá.	Sací vedení není ve vodě.	Ponořte sací vedení do vody alespoň do hloubky 30 cm.
	Zavřené tlakové vedení.	Otevřete agregáty uzávěrů v tlakovém vedení.
	Čerpadlo nasává vzduch.	Zkontrolujte těsnost všech připojovacích spojení a kryt filtru.
	Zanesení v sací části.	Odstraňte nečistoty v sací části.
	Čerpadlo běželo na prázdno.	Naplňte pouzdro čerpadla vodou.
	Tlaková hadice je zlomená.	Tlakovou hadici narovnejte.
	Ochrana chodu naprázdno je aktivována.	Zkontrolujte sací část.
Čerpadlo se zapíná a vypíná příliš často.	Membrána je poškozená (HW 3600).	Membránu nechte vyměnit servisem společnosti AL-KO.
	Malý tlak vzduchu v zásobníku (HW 3600).	Doplňte vzduch v zásobníku. (nastavte vstupní tlak membrány na 1,5 bar).
	Čerpadlo nasává vzduch, nedostatek vody v sací části.	Čerpadlo vypněte a nechte vychladnout.
	Netěsnost na tlakové části (HWA 3600).	Zkontrolujte tlakovou hadici.

Porucha	Možná příčina	Odstranění
Čerpané množství je příliš nízké.	Tlaková hadice je zlomená.	Tlakovou hadici narovnejte.
	Zanesení v sací části.	Odstraňte nečistoty v sací části.
	Průměr hadice je příliš malý.	Použijte větší tlakovou hadici.
	Čerpací výška je příliš vysoká.	Respektujte max. čerpací výšku, viz technické údaje!
	Na straně sání je příliš malé množství vody.	Přivřete čerpadlo a upravte čerpané množství.
	Sací výška je příliš vysoká.	Zkontrolujte sací výšku, respektujte max. sací výšku, viz technické údaje.

## 10 SKLADOVÁNÍ

1. Vyprázdněte sací (04/2) a tlakové vedení (04/1).
2. Vyšroubujte vypouštěcí šroub čerpadla (01-03/8) a nechejte z čerpadla vytéci vodu.
  - Voda v zásobníku bude zároveň vytlačena vzduchovým měchem (HW 3600).
3. Zase našroubujte vypouštěcí šroub a čerpadlo a příslušenství neskladujte na mrazu.

**UPOZORNĚNÍ** Při nebezpečí zamrznutí je nutné systém zcela vyprázdnit a čerpadlo uložit na mrazuvzdorné místo.

## 11 LIKVIDACE

 Elektrická a elektronická zařízení nepatří do domácího odpadu, ale odvázejí se k rozřídění, příp. k ekologické likvidaci!

Obal, stroj a příslušenství jsou vyrobeny z recyklovatelných materiálů a je nutné je likvidovat příslušným způsobem.

## 12 ZÁKAZNICKÝ SERVIS/SERVIS

Máte-li nějaké dotazy k záruce, opravě nebo náhradním dílům, obraťte se prosím na nejbližší

servis AL-KO. Najdete je na internetu pod následující adresou:

[www.al-ko.com/service-contacts](http://www.al-ko.com/service-contacts)

## 13 ZÁRUKA

Případné vady na materiálu či výrobní závady na výrobku odstraníme během zákonné lhůty pro reklamaci nedostatků, a to dle našeho uvážení buď opravou, nebo dodáním náhradního výrobku. Lhůta pro reklamaci nedostatků se řídí právními ustanoveními země, ve které byl výrobek zakoupen.

Naše záruka platí jen v následujících případech: Záruka zaniká v následujících případech:

- Dodržujte tento návod k obsluze
- Svévolné pokusy o opravu
- Řádné zacházení
- Svévolné technické změny
- Použití originálních náhradních dílů
- Používání v rozporu s určeným účelem





Ze záruky jsou vyloučeny:

- Škody na laku, které jsou způsobeny normálním opotřebením.
- Opotřebované díly, které jsou na kartě náhradních dílů xxxxxx (x) označeny rámečkem.

Záruční doba začíná dnem nákupu prvním koncovým uživatelem. Rozhodující je datum na nákupním dokladu. S tímto záručním listem a originálem nákupního dokladu se obraťte na svého prodejce nebo nejbližší autorizovaný servis pro zákazníky. Zákonné nároky kupujícího na reklamaci nedostatků vůči prodávajícímu zůstávají tímto prohlášením nedotčeny.

# PREKLAD ORIGINÁLNEHO NÁVODU NA POUŽITIE

## Obsah

1	O tomto návode na obsluhu.....	102	8.6	Odstraňovanie zanesenia.....	108
1.1	Vysvetlenie symbolov a signálne slová.....	102	9	Pomoc pri poruchách.....	108
2	Popis výrobku.....	103	10	Skladovanie.....	110
2.1	Rozsah dodávky.....	103	11	Likvidácia.....	110
2.2	Prehľad výrobku (01 – 03).....	103	12	Zákaznícky servis.....	110
2.3	Funkcia.....	103	13	Záruka.....	111
2.4	Bezpečnostné a ochranné zariadenie.....	103			
2.5	Ochrana proti chodu na sucho (HWA 3600).....	103	<b>1 O TOMTO NÁVODE NA OBSLUHU</b>		
2.6	Snímač tlaku (HWA 3600).....	103	■	U nemeckej verzii sa jedná o originálny návod na použitie. Všetky ostatné jazykové verzie sú preklady originálneho návodu na použitie.	
2.7	Indikátor LED (HWA 3600).....	103	■	Je bezpodmienečne potrebné, aby ste si pred uvedením zariadenia do prevádzky starostlivo prečítali tento návod na použitie. Je to predpoklad pre bezpečnú prácu a bezporuchové zaobchádzanie.	
2.8	Používanie v súlade s určením.....	103	■	Návod na obsluhu si uschovajte vždy tak, aby ste si ho mohli prečítať, keď budete potrebovať nejakú informáciu k zariadeniu.	
2.9	Možné chybné použitie.....	104	■	Zariadenie postupujte ďalším osobám len spolu s týmto návodom na obsluhu.	
3	Bezpečnostné pokyny.....	104	■	Prečítajte si a dbajte na bezpečnostné a výstražné pokyny v tomto návode na použitie.	
3.1	Všeobecné bezpečnostné pokyny.....	104			
3.2	Bezpečnosť elektrických súčastí.....	105			
4	Montáž.....	105	<b>1.1 Vysvetlenie symbolov a signálne slová</b>		
4.1	Inštalácia čerpadla.....	105	 <b>NEBEZPEČENSTVO!</b> Upozornenie na bezprostredne hroziacu nebezpečnú situáciu, ktorá má – v prípade, že sa jej nepredídne – za následok smrť alebo ťažké zranenie.		
4.2	Pripojenie sacieho vedenia.....	105	 <b>VAROVANIE!</b> Upozornenie na potenciálne hroziacu nebezpečnú situáciu, ktorá by mohla mať – v prípade, že sa jej nepredídne – za následok smrť alebo ťažké zranenie.		
4.3	Montáž tlakového vedenia.....	106	 <b>POZOR!</b> Upozornenie na potenciálne hroziacu nebezpečnú situáciu, ktorá by mohla mať – v prípade, že sa jej nepredídne – za následok ľahké alebo stredne ťažké zranenie.		
5	Uvedenie do prevádzky.....	106	<b>POZOR!</b> Upozornenie na situáciu, ktorá by mohla mať – v prípade, že sa jej nepredídne – za následok vecné škody.		
5.1	Naplnenie čerpadla.....	106	 <b>UPOZORNENIE</b> Špeciálne pokyny pre lepšiu zrozumiteľnosť a zaobchádzanie.		
5.2	Kontrola tlaku vzduchu v zásobníku (HW 3600).....	106			
6	Obsluha.....	106			
6.1	Spustenie čerpadla.....	106			
6.2	Vypnutie čerpadla.....	107			
6.3	Špeciálny režim (06).....	107			
7	Indikátory LED (HWA 3600).....	107			
8	Údržba a starostlivosť.....	108			
8.1	Kontrola tlaku vzduchu v zásobníku (HW 3600).....	108			
8.2	Vymývanie čerpadla.....	108			
8.3	Čistenie filtra.....	108			
8.4	Čistenie spätného ventilu.....	108			
8.5	Čistenie prietokomera (HWA 3600) ...	108			

## 2 POPIS VÝROBKU

V tomto návode na prevádzku sú popisované rôzne modely čerpadiel. Svoj model identifikujte podľa výrobného štítku.

### 2.1 Rozsah dodávky

Čerpadlá sa dodávajú pripravené na prevádzku s napájacím káblom a návodom na prevádzku.

### 2.2 Prehľad výrobku (01 – 03)

Č.	Konštrukčná časť
1	Veko filtra
2	Plniaca skrutka
3	Výstup čerpadla/prípojka tlakového vedenia
4	Puzdro motora
5	Elektrický napájací modul
6	Skriňa čerpadla
7	Vypúšťacia skrutka čerpadla
8	Vstup do čerpadla/prípojka sacieho vedenia
9	Vypínač Zap/Vyp
10	Zásobník
11	Body pre priskrutkovanie
12	Manometer
13	LED indikátor

### 2.3 Funkcia

#### JET 3600

Čerpadlo nasáva čerpané médium priamo cez prípojku sacieho potrubia a čerpá ho k výstupu čerpadla. Je spúšťané a vypínané vypínačom.

#### HW 3600

Prístroj sa používa na zásobovanie vodou v dome a pri ňom. Po uvedení do prevádzky sa prístroj zapína a vypína v závislosti od tlaku čerpadla. Čerpadlo nasáva vodu sacím vedením a čerpá ju k zásobnej nádrži. Akonáhle sa zásobná nádrž naplní, čerpadlo sa opäť vypne. Pri odbere vody sa čerpadlo automaticky zapne a ženie vodu k miestu odberu. Zásobník sa následne opäť doplní.

#### HWA 3600

Prístroj sa používa na zásobovanie vodou v dome a pri ňom. Po uvedení do prevádzky sa prístroj zapína a vypína v závislosti od tlaku čerpadla. Čerpadlo nasáva vodu cez sacie vedenie. Pri odbere vody sa čerpadlo automaticky zapne a ženie vodu k miestu odberu.

### 2.4 Bezpečnostné a ochranné zariadenie

#### Spínač tepelnej ochrany

Čerpadlo je vybavené spínačom pre tepelnú ochranu, ktorý pri prehriatí vypne motor. Po vychladnutí sa v priebehu cca 15 - 20 minút čerpadlo opäť automaticky zapne.

### 2.5 Ochrana proti chodu na sucho (HWA 3600)

Čerpadlo obsahuje ochranu proti chodu na sucho. Ochrana proti chodu na sucho vypne čerpadlo po prerušení nasávania vody alebo pri poškodení sacieho vedenia. Potom sa čerpadlo pokúsi viackrát automaticky znovu zapnúť.

### 2.6 Snímač tlaku (HWA 3600)

Čerpadlo je vybavené tlakovým snímačom. Pri dosiahnutí nastaveného tlaku sa týmto snímačom čerpadlo vypína a zapína.

- Nastavený tlak: pozri Technické údaje

### 2.7 Indikátor LED (HWA 3600)

Na zobrazovanie prevádzkových stavov a chybových hlásení je čerpadlo vybavené indikátorom LED (03/13). Prevádzkové poruchy sa potvrdzujú stlačením tlačidla reset (06/1).

### 2.8 Používanie v súlade s určením

Čerpadlo je určené pre súkromné používanie doma a na záhrade. Smie byť prevádzkované len v rámci obmedzení použitia podľa technických údajov.

Čerpadlo sa hodí na:

- zavlažovanie záhrad a pozemkov,
- prečerpávanie a vyčerpávanie nádrží (napr. plaveckých bazénov),
- čerpanie vody zo studní, sudov na dažďovú vodu a cisterien.

### HW 3600/HWA 3600

- Automatické zásobovanie domu vodou
- zvyšovanie tlaku prívodu zásobovania vodou.

**!** **UPOZORNENIE** Pri zvyšovaní tlaku prívodu zásobovania vodou je nutné rešpektovať miestne predpisy. Informácie získate od svojho odborného inštalátora.

Čerpadlo je vhodné výhradne na čerpanie nasledujúcich kvapalín:

- čistá voda, dažďová voda,
- chlórovaná voda (napr. plavecké bazény),

Iné alebo rozsiahlejšie používanie platí za v rozpore s určeným účelom.

## 2.9 Možné chybné použitie

Čerpadlo sa nesmie používať v trvalej prevádzke. Nie je vhodné na čerpanie:

- pitnej vody,
- slanej vody,
- potravín,
- znečistenej vody,
- agresívnych médií, chemikálií,
- leptavých, horľavých, výbušných alebo plyných kvapalín,
- kvapalín s teplotou vyššou ako 35 °C,
- piesčitej vody a brúsnych kvapalín

## 3 BEZPEČNOSTNÉ POKYNY

**!** **NEBEZPEČENSTVO! Nebezpečenstvo pri dotyku dielov vedúcich napätie!** Chyba na čerpadle alebo predlžovacom kábli môže viesť k vážnym zraneniam!

- Zástrčku okamžite vytiahnite zo zásuvky elektrickej siete.
- Prístroj pripojte cez ochranný spínač FI s menovitým chybovým prúdom < 30 mA.

**!** **VAROVANIE! Nebezpečenstvo zranenia.** Chybné a mimo prevádzku uvedené bezpečnostné a ochranné zariadenia môžu viesť k vážnym zraneniam.

- Nechajte chybné bezpečnostné a ochranné zariadenia opraviť.
- Tieto bezpečnostné a ochranné zariadenia nikdy neodstavujte mimo prevádzku.

**!** **POZOR! Nebezpečenstvo zranenia horúcou vodou.** Pri dlhšej prevádzke proti uzatvorenej tlakovej časti (> 10 min) sa voda môže v čerpadle silno zahriať a nekontrolovateľne uniknúť!

- Čerpadlo odpojte od siete a čerpadlo s vodou nechajte vychladnúť.
- Skontrolujte stav vodnej hladiny na strane nasávania.
- Skontrolujte tesnosť vedení.
- Skontrolujte osadenie sacieho a tlakového vedenia.
- Čerpadlo uveďte do prevádzky opäť až po odstránení všetkých nedostatkov!

## 3.1 Všeobecné bezpečnostné pokyny

- Toto zariadenie môžu používať deti od 8 rokov a okrem nich aj osoby so zníženými fyzickými, zmyslovými alebo rozumovými schopnosťami alebo nedostatkom skúseností a vedomostí, ak sú pod dozorom alebo boli poučení o bezpečnom používaní zariadenia a rozumejú z toho vyplývajúcemu nebezpečenstvu. Deti sa s prístrojom nesmú hrať. Čistenie a údržbu nesmú vykonávať deti bez dozoru.
- Osoby s veľmi silnými a komplexnými obmedzeniami môžu mať požiadavky, ktoré prekračujú tu popísané pokyny.
- Sieťový kábel nikdy nepoužívajte na dvíhanie, prenášanie alebo upevnenie čerpadla. Sieťový kábel nepoužívajte na vytiahnutie sieťovej zástrčky zo zásuvky.



- Zmeny vykonávané svojpo-  
mocne alebo prestavby sú na  
čerpadle zakázané. Opravy  
smie vykonávať len náš zá-  
kaznícky servis.
- Pred začatím prác na zariade-  
ní vyťahnite zástrčku. Chráňte  
zástrčku pred vlhkosťou.
- Čerpadlo a predlžovací kábel  
používajte len v technicky  
bezchybnom stave. Poškode-  
né prístroje nesmú byť pre-  
vádzkované.
- Zachovávajúte bezpečnú  
vzdialenosť od zvierat, resp.  
čerpadlo vypnite, ak sú v blíz-  
kosti zvieratá.

### 3.2 Bezpečnosť elektrických súčastí

- Keď sa v bazéne alebo zá-  
hradnom jazierku nachádzajú  
osoby, čerpadlo sa nesmie  
prevádzkovať.
- Domáce sieťové napätie musí  
súhlasiť s údajmi o sieťovom  
napätí v technických údajoch,  
nepoužívajte iné napájacie  
napätie.
- Prístroj smie byť prevádzko-  
vaný len s elektrickým zaria-  
dením podľa normy DIN/VDE  
0100, oddiel 737, 738 a 702.  
Na zabezpečenie je potrebné  
nainštalovať výkonový vypí-  
nač 10 A.

- Používajte len také predlžova-  
cie káble, ktoré sú určené na  
vonkajšie použitie – minimál-  
ny prierez 3 x 1,5 mm<sup>2</sup>, kvalita  
H07RN-F podľa normy DIN  
57282/57245 so zásuvkou  
chránenou proti striekajúcej  
vode. Káblový bubon vždy  
úplne odvinúť.
- Pred každým uvedením do  
prevádzky skontrolujte stav  
vášho predlžovacieho kábla.

## 4 MONTÁŽ

### HW 3600/HWA 3600

**POZOR! Nebezpečenstvo poškodenia prí-  
stroja!** Čerpadlo nefunguje riadne, keď je miesto  
odberu umiestnené 15 m vyššie ako čerpadlo.

- Dbajte na to, aby miesto odberu nebolo vyš-  
šie ako 15 m nad čerpadlom.

#### 4.1 Inštalácia čerpadla

1. Pripravte rovné a pevné miesto.
2. Čerpadlo postavte vodorovne a bezpečne  
proti zaplaveniu.
3. Čerpadlo popripadne pevne priskrutkujte na  
miestach pre priskrutkovanie (01-03/11).
  - Čerpadlo musí byť chránené pred daž-  
ďom a priamym postrekom vodou.
4. Odstráňte závitový kryt na vstupe (01-03/7) a  
výstupe čerpadla (01-03/3).
  - Kryty odložte pre ďalšiu prepravu.

**POZOR! Nebezpečenstvo zaplavenia!** V prí-  
pade porúch čerpadla môže unikať voda a spô-  
sobíť následné škody zaplavením.

- Vhodnými opatreniami sa vyvarujte toho, aby  
pri poruchách čerpadla vznikli následné ško-  
dy zaplavením.

#### 4.2 Pripojenie sacieho vedenia

**UPOZORNENIE** Na vstup čerpadla odpo-  
rúčame montáž flexibilných vedení. Tým sa mož-  
no vyhnúť namáhaniu čerpadla mechanickým tla-  
kom alebo ťahom.

1. Dĺžku sacieho vedenia zvolte tak, aby čerpadlo nemohlo bežať nasucho. Sacie vedenie sa musí vždy nachádzať aspoň 30 cm pod hladinou vody.
2. Prípojte sacie vedenie. Dbajte na tesné pripojenie bez poškodenia závitů.
3. Položenie sacieho vedenia s trvalým stúpaním (spádom).

**UPOZORNENIE** Ak sacia výška robí viac ako 4 m, je nutné namontovať saciu hadicu s priemerom väčším ako 1". Odporúčame použitie sacej sady so sacou hadicou, sacím košom a spätnou klapkou spoločnosti AL-KO. Opýtajte sa svojho odborného predajcu.

### 4.3 Montáž tlakového vedenia

1. Tlakové vedenie (04/1) upevnite na výstupe čerpadla.
2. Otvorte uzávery, ktoré sú k dispozícii v tlakovom vedení (ventily, striekacie dýzy, vodovodný kohútik).

## 5 UVEDENIE DO PREVÁDZKY

### 5.1 Naplnenie čerpadla

**POZOR! Nebezpečenstvo poškodenia prístroja!** Chod na sucho čerpadlo nič!

- Čerpadlo je nutné pred uvedením do prevádzky naplniť až po úroveň pretečenia, čím môže dochádzať k nasávaniu.

**UPOZORNENIE** Pre skrátenie doby čerpania naplňte pred naskrutkovaním saciu hadicu vodou.

1. Otvorte plniacu skrutku (01-03/2).
2. Cez plniacu skrutku nalejte vodu, kým sa skriňa čerpadla (01-03/6) naplní.
3. Naskrutkujte plniacu skrutku.

### 5.2 Kontrola tlaku vzduchu v zásobníku (HW 3600)

**POZOR! Nebezpečenstvo poškodenia prístroja!** Čerpadlo smie byť uvedené do prevádzky len so zásobným tlakom membrány vo výške 1,5 – 1,7 baru v zásobnej nádrži. Iný tlak membránového zásobníka môže viesť k poškodeniu prístroja.

- Pred uvedením do prevádzky skontrolujte tlak vzduchu u ventilu na zadnej strane zásobníka.
1. Otvorte uzáver v tlakovom vedení (04/1).

2. Odskrutkujte kryt uzávery ventilu (07/1) na zadnej strane zásobníka (03/10)
3. Skontrolujte tlak vzduchu na ventile (07/2) pomocou vzduchového kompresora alebo hustilkou pneumatik s ukazovateľom tlaku.
4. Tlak vzduchu prípadne upravte na 1,5 - 1,7 baru.
5. Opäť uzavrite kryt uzávery ventilu na zadnej strane zásobníkovej nádrže.
6. Čerpadlo uveďte do prevádzky.

## 6 OBSLUHA

### 6.1 Spustenie čerpadla

#### JET 3600

**POZOR! Nebezpečenstvo poškodenia prístroja!** Uzavretie tlakové vedenie môže spôsobiť poškodenie čerpadla!

- Záhradné čerpadlo nenechávajte bežať s uzavretým tlakovým vedením.
1. Otvorte všetky uzávery, ktoré sú k dispozícii v tlakovom vedení (04/1) (ventil, striekacia dýza, vodovodný kohútik).
  2. Do zásuvky zasunite sieťovú zástrčku pripojovacieho kábla.
  3. Vypínačom zapnite čerpadlo.

#### HW 3600

1. Otvorte všetky uzávery, ktoré sú k dispozícii v tlakovom vedení (04/01) (ventil, striekacia dýza, vodovodný kohútik).
2. Do zásuvky zasunite sieťovú zástrčku pripojovacieho kábla. Čerpadlo začne čerpať.
3. Uzavrite uzáver v tlakovom vedení, ak sa vo vystupujúcej vode už nenachádza žiadny vzduch.
  - Čerpadlo sa po natlakovaní a dosiahnutí tlaku pre vypnutie automaticky vypne.
  - Čerpadlo je pripravené na prevádzku.

#### HWA 3600

1. Otvorte všetky uzávery, ktoré sú k dispozícii v tlakovom vedení (04/1) (ventil, striekacia dýza, vodovodný kohútik).
2. Do zásuvky zasunite sieťovú zástrčku pripojovacieho kábla. Čerpadlo začne čerpať.
  - Čerpadlo nasáva tri minúty.
  - čerpadlo sa na 30 sekúnd vypne, nie je možné čerpanie vody.
  - Ukazovateľ LED ? (06/2) bliká.
  - Čerpadlo znova nasáva tri minúty.

- Čerpadlo sa na trvalo vypne, nie je možné čerpanie vody.
  - Ukazovateľ LED ? (06/2) svieti.
3. Čerpadlo nechajte vychladnúť a eventuálne ho naplňte vodou.
  4. Stlačte tlačidlo RESET (06/1), aby bolo možné proces zopakovať.

## 6.2 Vypnutie čerpadla

1. Vypnite čerpadlo.
  - Vypnite vypínač (JET 3600).
  - Vytiahnite napájaciu zástrčku zo zásuvky (HW 3600/HWA 3600).
  - Stlačte tlačidlo RESET (06/1) (HWA 3600)
2. Všetky uzávery v tlakovom vedení zatvorte.

**⚠ POZOR! Nebezpečenstvo zranenia horúcou vodou.** Pri dlhšej prevádzke proti uzatvorenej tlakovej časti (> 10 min), neodbornej inštalácii

alebo nedostatku vody v nasávacom vedení sa voda môže v čerpadle značne zohriať a môže dôjsť k jej nekontrolovateľnému úniku!

- Čerpadlo odpojte od siete a čerpadlo s vodou nechajte vychladnúť.
- Skontrolujte stav vodnej hladiny na strane nasávania.
- Skontrolujte tesnosť vedení.
- Skontrolujte osadenie sacieho a tlakového vedenia.
- Čerpadlo uveďte do prevádzky opäť až po odstránení všetkých nedostatkov!

## 6.3 Špeciálny režim (06)

Aby ste mohli používať funkciu HYDROCONTROL a diaľkový spínač, musí sa čerpadlo pre aktiváciu špeciálneho režimu spustiť automaticky.

Stav zopnutia	LED indikátor	Funkcia / opatrenie
<b>Aktivácia špeciálneho režimu:</b> <ul style="list-style-type: none"> <li>▪ Zapojte napájaciu zástrčku do zásuvky.</li> <li>▪ Na 8 sekúnd stlačte tlačidlo RESET (06/1).</li> </ul>	Rozsvietia sa všetky indikátory LED (? , ⏻ , ON) a zostanú svietiť, aj keď je čerpadlo vypnuté.	<ul style="list-style-type: none"> <li>▪ Čerpadlo sa po zapojení napájacej zástrčky automaticky nenašartuje.</li> <li>▪ Na zapnutie a vypnutie čerpadla stlačte tlačidlo RESET.</li> </ul>
<b>Deaktivácia špeciálneho režimu:</b> <ul style="list-style-type: none"> <li>▪ Zapojte napájaciu zástrčku do zásuvky.</li> <li>▪ Stlačte tlačidlo RESET (06/1) na 8 sekúnd</li> </ul>	Rozsvietia sa všetky indikátory LED (? , ⏻ , ON) a zostanú zhasnuté, keď je čerpadlo vypnuté.	<ul style="list-style-type: none"> <li>▪ Čerpadlo sa po zapojení napájacej zástrčky automaticky našartuje.</li> </ul>

## 7 INDIKÁTORY LED (HWA 3600)

LED	Stav zopnutia
ON svieti	<ul style="list-style-type: none"> <li>▪ Čerpadlo zapojené</li> <li>▪ Kohútik otvorený</li> </ul>
ON bliká	Čerpanie vody pod 200 l/h.
⏻ svieti	<ul style="list-style-type: none"> <li>▪ Voda má správny tlak</li> <li>▪ Čerpadlo sa vypo</li> </ul>
? pomaly bliká	Prvý pokus o nasávanie neúspešný

LED	Stav zopnutia
? svieti	<ul style="list-style-type: none"> <li>▪ Druhý pokus o nasávanie neúspešný</li> <li>▪ Pre opätovný pokus stlačte tlačidlo RESET (06/1)</li> </ul>
? bliká rýchlo	Program kvapkania: Čerpadlo identifikovalo spotrebič, ktorý odoberá príliš nízky objem vody.

LED	Stav zopnutia
ON,  ? svie- tia	Čerpadlo sa vypne stlače- ním tlačidla RESET (špeci- álny režim).

## 8 ÚDRŽBA A STAROSTLIVOSŤ

### 8.1 Kontrola tlaku vzduchu v zásobníku (HW 3600)

** UPOZORNENIE** Pravidelne kontrolujte tlak vzduchu v zásobníkovej nádrži. Nesmie dosiahnuť nižšej hodnoty ako 1,5 bar (pozri odsek „Uvedenie do prevádzky: Kontrola tlaku vzduchu v zásobníku“).

### 8.2 Vymývanie čerpadla

Po čerpaní chlóranej bazénovej vody alebo kvapalín, ktoré zanechávajú zvyšky, je nutné čerpadlo vypláchnuť čistou vodou.

1. Čerpadlo odpojte od siete a zaisťte proti opätovnému zapnutiu. Čerpadlo sa vypne automaticky.
  2. Čerpadlo vypláchnite čistou vodou.
- Čerpadlo je možné znova uviesť do prevádzky.

### 8.3 Čistenie filtra

1. Odskrutkujte vypúšťaciu skrutku čerpadla (01–03/8) otvoru pre vyprázdnenie, vyprázdňte obsah filtra a otvor pre vyprázdnenie opäť zatvorte.
2. Odskrutkujte veko filtra (05/4). Eventuálne použite vhodný nástroj do priehlbín skleneného filtra.
3. Filter (05/8) vyberte z telesa čerpadla (01–03/6) a očistite ho pod tečúcou vodou.
4. Očistite teleso filtra a veko filtra.
5. Pred montážou filtra skontrolujte tesnenie filtra (05/5) na poškodenie, v prípade potreby vymeňte.
6. Namontujte filter, naskrutkujte priehľadné veko filtra a pevne dotiahnite rukou.

### 8.4 Čistenie spätného ventilu

1. Demontujte filter (pozri odsek „Čistenie filtra“).
2. Vyskrutkujte spätný filter (05/6) a vyčistite ho pod tečúcou vodou.
3. V prípade potreby vymeňte tesnenie (05/7).
4. Namontujte spätný ventil.
5. Namontujte filter.

### 8.5 Čistenie prietokomera (HWA 3600)

1. Odskrutkujte sacie vedenie (04/1).
2. Vyskrutkujte vsuvku so závitom (05/1) s tesnením (05/2). Vyberte a očistite prietokomer (05/3).
  - Označte montážnu polohu prietokomera.
3. Prietokomer opäť namontujte – dávajte pozor na montážnu polohu.

### 8.6 Odstraňovanie zanesenia

1. Čerpadlo odpojte od siete a zaisťte proti opätovnému zapnutiu.
2. Odstráňte sacie vedenie zo vstupu k čerpadlu.
3. K vedeniu vody pripojte tlakové vedenie.
4. Skriňou čerpadla nechajte pretekať vodu, kým sa zanesenie neuvoľní.
5. Krátkym zapnutím skontrolujte, či sa čerpadlo voľne otáča.

## 9 POMOC PRI PORUCHÁCH

** NEBEZPEČENSTVO! Nebezpečenstvo zásahu elektrickým prúdom!** Pri práci na čerpadle vzniká nebezpečenstvo zasiahnutia elektrickým prúdom.

- Pred odstraňovaním poruchy vytiahnite sieťovú zástrčku.
- Chyby v elektrickom zariadení nechajte odstrániť odborným elektrikárom.

** UPOZORNENIE** U neopraviteľných porúch sa prosím obráťte na našu príslušnú zákaznícku službu.

Porucha	Možná príčina	Náprava
Motor nebeží.	Je zablokované obežné koleso.	<ul style="list-style-type: none"> <li>■ Vyčistite čerpadlo. Hriadeľ motora obežného kolesa otáčajte skrutkovačom.</li> <li>■ Odstráňte nečistoty v sacej časti.</li> </ul>
	Tepelný spínač sa vypol.	<ul style="list-style-type: none"> <li>■ Skontrolujte stav vody v sacej časti. Nechajte vychladnúť čerpanú kvapalinu. Čerpadlo opravte alebo vymeňte.</li> <li>■ Počkajte, kým tepelný spínač čerpadlo opäť nezapne. Dávajte pozor na maximálnu teplotu čerpaného média. Čerpadlo nechajte skontrolovať</li> </ul>
	Nie je k dispozícii sieťové napätie.	Skontrolujte poistky a nechajte skontrolovať napájanie prúdom odborným elektrikárom.
	Ochrana chodu naprázdno je aktivovaná	Skontrolujte saciu časť.
Čerpadlo beží, ale nečerpá.	Sacie vedenie nie je vo vode.	Ponorte sacie vedenie do vody aspoň do hĺbky 30 cm.
	Zatvorené tlakové vedenie.	Otvorte agregáty uzáverov v tlakovom vedení.
	Čerpadlo nasáva vzduch.	Skontrolujte tesnosť všetkých pripojovacích spojení a kryt filtra.
	Zanesenie v sacej časti.	Odstráňte nečistoty v sacej časti.
	Čerpadlo bežalo na sucho.	Naplňte puzdro čerpadla vodou.
	Tlaková hadica je zlomená.	Tlakovú hadicu narovnajete.
	Ochrana chodu naprázdno je aktivovaná.	Skontrolujte saciu časť.
Čerpadlo sa zapína a vypína príliš často.	Membrána je poškodená (HW 3600).	Membránu nechajte vymeniť servisom spoločnosti AL-KO.
	Nízky tlak vzduchu v zásobníku (HW 3600).	Doplňte vzduch v zásobníku. (Nastavte vstupný tlak membrány na 1,5 baru).
	Čerpadlo nasáva vzduch, nedostatok vody v sacej časti.	Čerpadlo vypnite a nechajte vychladnúť.
	Netesnosť na výtláčnej strane (HWA 3600)	Skontrolovať tlakovú hadicu.

Porucha	Možná príčina	Náprava
Čerpané množstvo je príliš nízke.	Tlaková hadica je zlomená.	Tlakovú hadicu narovnajte.
	Zanesenie v sacej časti.	Odstráňte nečistoty v sacej časti.
	Priemer hadice je príliš malý.	Použite väčšiu tlakovú hadicu.
	Čerpacia výška je príliš vysoká.	Rešpektujte max. čerpaciu výšku, pozri technické údaje!
	V sacej časti je príliš malé množstvo vody.	Čerpadlo priškrťte a upravte čerpané množstvo.
	Sacia výška je príliš veľká.	Skontrolujte saciu výšku, rešpektujte max. saciu výšku - pozri technické údaje.

## 10 SKLADOVANIE

1. Vyprázdňte sacie (04/2) a tlakové vedenie (04/1).
2. Vyskrutkujte vypúšťaciu skrutku (01–03/8) a vodu nechajte vytiecť z čerpadla.
  - Voda v zásobníkovej nádrži bude zároveň vytlačená vzduchovým vankúšom (HW 3600).
3. Opäť naskrutkujte vypúšťaciu skrutku, čerpadlom s príslušenstvom skladujte na mieste chránenom pred mrazom.

## 12 ZÁKAZNÍCKY SERVIS

V prípade otázok k záruke, oprave alebo náhradným dielom sa obráťte, prosím, na najbližší ser-

**UPOZORNENIE** V prípade nebezpečenstva mrazov sa musí systém úplne vypustiť a čerpadlo uskladniť na bezpečnom mieste chránenom pred mrazom.

## 11 LIKVIDÁCIA



Elektrické a elektronické prístroje nepatria do domového odpadu, ale je potrebné ich likvidovať samostatne!

Obal, prístroj a príslušenstvo sú vyrobené z recyklovateľných materiálov a musia sa vhodne zlikvidovať.

vis AL-KO. Tento nájdete na internete na nasledovnej adrese:

[www.al-ko.com/service-contacts](http://www.al-ko.com/service-contacts)

### 13 ZÁRUKA

Prípadné chyby materiálu alebo výrobné chyby na zariadení odstránime počas zákonnej premlčacej lehoty pre nárok na náhradu škody podľa nášho výberu opravou alebo výmenou. Premlčacia lehota sa určuje vždy podľa právnych predpisov krajiny, v ktorej bolo zariadenie zakúpené.

Nárok na uplatnenie záruky akceptujeme len pri:

- dodržiavate pokyny tohto návodu na použitie.
- odbornom zaobchádzaní so zariadením
- používaní originálnych náhradných dielov

Nárok na uplatnenie záruky zaniká ak:

- sa svojvoľne pokúšate o opravu
- svojvoľne vykonáte na zariadení technické zmeny
- používate zariadenie v rozpore s určením

Zo záruky sú vylúčené:

- poškodenia laku, ktoré vyplývajú z normálneho opotrebovania
- diely podliehajúce opotrebeniu, ktoré sú na karte náhradných dielov označené rámčekom

xxxxxx (x)

Záručná doba začína plynúť odo dňa zakúpenia zariadenia prvým koncovým odberateľom. Rozhodujúci je dátum na doklade o zakúpení zariadenia. S týmto vyhlásením o záruke a s originálnym dokladom o zakúpení zariadenia sa obráťte na svojho predajcu alebo na najbližší autorizovaný zákaznícky servis. Záonné nároky kupujúceho voči predávajúcemu vyplývajúce z chýb výrobku zostávajú týmto vyhlásením nedotknuté.

## AZ EREDETI KEZELÉSI ÚTMUTATÓ FORDÍTÁSA

### Tartalomjegyzék

1	Ehhez a kezelési útmutatóhoz .....	112	9	Hibaelhárítás .....	119
1.1	Jelmagyarázatok és jelzőszavak.....	112	10	Tárolás .....	120
2	Termékleírás .....	113	11	Ártalmatlanítás .....	120
2.1	A szállítmány tartalma .....	113	12	Ügyfélszolgálat/Szerviz .....	120
2.2	Termékáttekintés (01 – 03) .....	113	13	Garancia .....	121
2.3	Működés .....	113			
2.4	Biztonsági és védőberendezés .....	113			
2.5	Szárazon futás elleni védelem (HWA 3600) .....	113			
2.6	Nyomásérzékelő (HWA 3600).....	113			
2.7	LED-jelzőfény (HWA 3600) .....	113			
2.8	Rendeltetésszerű használat .....	113			
2.9	Lehetséges hibás használat .....	114			
3	Biztonsági utasítások .....	114			
3.1	Általános biztonsági utasítások.....	114			
3.2	Elektromos biztonság .....	115			
4	Összeszerelés .....	115			
4.1	Szivattyú felállítása .....	115			
4.2	A szívócső csatlakoztatása .....	116			
4.3	Nyomócső beszerelése .....	116			
5	Üzembe helyezés .....	116			
5.1	Szivattyú feltöltése .....	116			
5.2	Légnyomás ellenőrzése a nyomás- tartályban (HW 3600) .....	116			
6	Kezelés .....	116			
6.1	A szivattyú bekapcsolása .....	116			
6.2	A szivattyú kikapcsolása .....	117			
6.3	Különleges üzemmód (06) .....	117			
7	LED-jelzőfények (HWA 3600).....	118			
8	Karbantartás és ápolás .....	118			
8.1	Légnyomás ellenőrzése a nyomás- tartályban (HW 3600) .....	118			
8.2	Szivattyú átöblítése .....	118			
8.3	Szűrő tisztítása.....	118			
8.4	Visszacsapó szelep tisztítása .....	118			
8.5	Átfolyásmérő tisztítása (HWA 3600) ..	118			
8.6	Eltömődés megszüntetése .....	118			

### 1 EHHEZ A KEZELÉSI ÚTMUTATÓHOZ

- A német változat esetében az eredeti üzemeltetési útmutatóról van szó. Minden más nyelvi változat az eredeti üzemeltetési útmutató fordítása.
- Üzembe helyezés előtt feltétlenül olvassa el gondosan ezt a kezelési útmutatót. Ez a zavarmentes munkavégzés és a hibamentes kezelés feltétele.
- Tárolja mindig úgy ezt a kezelési útmutatót, hogy bármikor beleolvashasson, ha a berendezéssel kapcsolatos információra van szüksége.
- Másik személynek csak ezzel a kezelési útmutatóval együtt adja tovább a készüléket.
- Olvassa el és tartsa be a jelen kezelési útmutató biztonsági tudnivalóit és figyelmeztetéseit.

#### 1.1 Jelmagyarázatok és jelzőszavak

**⚠ VESZÉLY!** Olyan veszélyes helyzetet jelez, amely – ha nem kerülik el – halálos vagy súlyos sérüléseket eredményez.

**⚠ FIGYELMEZTETÉS!** Olyan potenciálisan veszélyes helyzetet jelez, amely – ha nem kerülik el – halálos vagy súlyos sérüléseket eredményezhet.

**⚠ VIGYÁZAT!** Olyan potenciálisan veszélyes helyzetet jelez, amely – ha nem kerülik el – kisebb vagy közepesen súlyos sérüléseket eredményezhet.

**FIGYELEM!** Olyan helyzetet jelez, amely – ha nem kerülik el – anyagi károkat eredményezhet.

**ℹ TUDNIVALÓ** Az érthetőséget és a használatot segítő, különleges tudnivalók.



## 2 TERMÉKLEÍRÁS

Ez a Használati útmutató különböző szivattyúmodellek leírását tartalmazza. A modellt a típusábla alapján tudja beazonosítani.

### 2.1 A szállítmány tartalma

A szivattyúkat hálózati kábellel és kezelési útmutatóval, üzemkész állapotban szállítjuk.

### 2.2 Termékáttekintés (01 – 03)

Sz.	Alkatrész
1	Szűrőfedél
2	Betöltőcsavar
3	Nyomócsonk/nyomócső csatlakozója
4	Motorház
5	Tápegység
6	Szivattyúház
7	Szivattyú leeresztőcsavarja
8	Szívócsonk/szívótömlő csatlakozója
9	Be-/kikapcsoló gomb
10	Nyomástartály
11	Rögzítési pontok
12	Nyomásmérő
13	LED-jelzőfény

### 2.3 Működés

#### JET 3600

A szivattyú a szállítandó anyagot közvetlenül a szívótömlő csatlakozóján keresztül szívja fel és szállítja a nyomócsonkhoz. A szivattyú egy be-/kikapcsoló gombbal kapcsolható be, illetve ki.

#### HW 3600

A készülék a ház és a ház körüli vízellátás biztosítását segíti. A beüzemelés után a készülék a víznyomástól függően ki-, bekapcsolja a szivattyút. A szivattyú a szívócsövön keresztül felszívja a vizet, majd továbbítja a nyomástartályba. Ha megtelt a nyomástartály, a szivattyú ismét kikapcsol. Vízhatszám esetén a szivattyú ismét automatikusan bekapcsol és továbbítja a vizet a vízvétel helyére. Ezután ismét feltöltődik a nyomástartály.

#### HWA 3600

A készülék a ház és a ház körüli vízellátás biztosítását segíti. A beüzemelés után a készülék a víznyomástól függően ki-, bekapcsolja a szivattyút. A szivattyú a szívótömlőn keresztül szívja fel a vizet. Vízhatszám esetén a szivattyú ismét automatikusan bekapcsol és továbbítja a vizet a vízvétel helyére.

### 2.4 Biztonsági és védőberendezés

#### Hővédő kapcsoló

A szivattyút hővédelmi szabályozó kapcsolóval szerelték fel, amely túlhevülés esetén lekapcsolja a motort. 15-20 perc hűtési fázis után a szivattyú automatikusan ismét bekapcsol.

#### 2.5 Szárazon futás elleni védelem (HWA 3600)

A szivattyú szárazon futás elleni védelemmel van felszerelve. A szárazon futás elleni védelem lekapcsolja a szivattyút, ha az nem szív vizet vagy a szívócső megsérült. Ezután a szivattyú megpróbál többször automatikusan ismét bekapcsolni.

#### 2.6 Nyomásérzékelő (HWA 3600)

A szivattyú nyomásérzékelővel rendelkezik. Az érzékelő segítségével a szivattyú a beállított nyomásérték elérésekor automatikusan ki- és bekapcsol.

- Beállított nyomás: lásd a műszaki adatok között.

#### 2.7 LED-jelzőfény (HWA 3600)

Az üzemi állapotok és a hibaüzenetek kijelzése céljából a szivattyú LED-jelzőfényvel (03/13) van felszerelve. Az üzemzavarok a Reset gomb (06/1) megnyomásával nyugtázhatók.

#### 2.8 Rendeltetészerű használat

A szivattyú kizárólag magánháztartásokban és kertekben történő használatra készült. Üzemeltetése csak a műszaki adatok között megadott tartományokban engedélyezett.

A szivattyú a következőkre alkalmas:

- kertek és telkek öntözésére,
- tartályok (például úszómedencék) át- és kiszivattyúzásához,
- vízvételhez kutakból, esővíztároló-hordókból és ciszternákból.

#### HW 3600 / HWA 3600

- a ház automatikus vízellátás esetén,
- a vízellátás nyomásnövelése céljából.

**! TUDNIVALÓ** Ha a víznyomás megnövelésére használja a berendezést, be kell tartani a helyi előírásokat. Erre vonatkozó információt a vízvezeték-szerelő szakembertől kaphat.

A szivattyú kizárólag az alábbi folyadékok szállítására használható:

- tiszta víz, esővíz,
- klórtartalmú víz (pl. úszómedencék).

Amennyiben egyéb, vagy a megadott előírásoknak nem megfelelő folyadékokhoz használja a berendezést, az nem rendeltetésszerű használatnak számít.

### 2.9 Lehetséges hibás használat

A szivattyút tilos tartósan üzemeltetni. Nem alkalmas az alábbi folyadékok szállítására:

- ivóvíz
- sós víz
- élelmiszerek
- szennyvíz
- agresszív anyagok, vegyi anyagok
- maró, éghető, robbanásveszélyes és gázképző folyadékok
- 35 °C-nál magasabb hőmérsékletű folyadékok
- homoktartalmú, illetve súroló hatású folyadékok

## 3 BIZTONSÁGI UTASÍTÁSOK

**! VESZÉLY!** Az elektromos vezető anyagból készült alkatrészek megérintése veszélyt jelenthet. A szivattyú vagy a hosszabbítókábel meghibásodása súlyos sérülésekhez vezethet!

- Azonnal válassza le a dugaszt a hálózatról.
- A készüléket egy FI-védőkapcsolón keresztül csatlakoztassa, amelynek névleges hibaáramérőssége < 30 mA.

**! FIGYELMEZTETÉS!** Sérülésveszély. A sérült és kiiktatott biztonsági és védőberendezések súlyos sérüléseket okozhatnak.

- A sérült biztonsági és védőberendezéseket javíttassa meg.
- A biztonsági és védőberendezéseket soha ne iktassa ki.

**! VIGYÁZAT!** A forró víz sérülést okozhat a következő okokból: Ha a nyomóoldal zárva van, hosszabb működtetés esetén (> 10 perc) a szivattyúban lévő víz erősen felmelegedhet és bárhol kifolyhat.

- Válassza le a szivattyút a hálózatról és hagyja, hogy a szivattyú és a víz is lehűljön.
- Ellenőrizze a szívó oldali vízszintet.
- Ellenőrizze a vezetékek tömítettségét.
- Ellenőrizze le a szívó- és nyomóvezeték telepítését.
- Csak azután kapcsolja be ismét a szivattyút, ha minden hibát elhárítottak!

## 3.1 Általános biztonsági utasítások

- Ezt a készüléket 8 évnél idősebb gyermekek, valamint korlátozott testi-, szellemi- illetve érzékelési képességgel rendelkező vagy az ilyen készülék használatához szükséges gyakorlatnak vagy tudásnak híján lévő személyek csak felügyelet mellett használhatják, illetve ha megtanították nekik a készülék biztonságos használatának módját, és tudják, hogy használat közben milyen veszélyek fenyegetik őket. Gyermekek ne játsszanak a készülékkel. Tisztítást és felhasználói karbantartást gyerekek felügyelet nélkül nem végezhetnek.
- Súlyosan és összetetten korlátozott képességű személyek az itt ismertetett utasításokból adódóan bizonyos igényekkel rendelkezhetnek.

- Tilos a szivattyút a csatlakozókábelnél fogva felemelni, szállítani vagy rögzíteni. Ne használja a hálózati kábelt a hálózati dugó csatlakozóaljzatból történő kihúzásához.
- Tilos a szivattyún bármit önkényesen megváltoztatni vagy átépíteni. A javításokat csak ügyfélszolgálatunkkal szabad végeztetni.
- A készüléken végzendő munkák előtt húzza ki a hálózati dugaszt. A hálózati dugaszt nedvességtől óvni kell.
- A szivattyút és hosszabbítókábelt csak műszakilag kifogástalan állapotban szabad használni. A meghibásodott berendezéseket tilos üzemeltetni.
- Az állatokat tartsa biztonságos távolságban, illetve kapcsolja ki szivattyút, ha állatok közelednek.

## 3.2 Elektromos biztonság

- Tilos a pumpát üzemeltetni, ha az úszómedencében vagy a kerti tóban személyek tartózkodnak.
- A házi hálózati feszültségnek meg kell egyeznie a műszaki adatokban leírt hálózati feszültséggel, nem szabad

egyéb más tápfeszültséget használni.

- A gép kizárólag a DIN/VDE 0100 szabvány 737-es, 738-as és 702-es részeinek megfelelő elektromos berendezésre köthető rá. A biztonság érdekében egy 10 A-es kismegszakítót kell beszerezni.
- Csak olyan hosszabbítókábelt használjon, amely szabadban is alkalmazható – a minimális keresztmetszete  $3 \times 1,5 \text{ mm}^2$ , H07RN-F minőségű a DIN 57282/57245 szabvány szerint, fröccsenő víz ellen védett dugaszoló berendezéssel. A kábeltekercset mindig teljesen tekerje le.
- Minden üzembe helyezés előtt ellenőrizze a hosszabbítókábel állapotát.

## 4 ÖSSZESZERELÉS

### HW 3600 / HWA 3600

**FIGYELEM! Készülékkárok veszélye!** A szivattyú nem működik szabályszerűen, ha a készüléknél 15 m-rel magasabban van a kivételi hely.

- Ügyeljen arra, hogy a kivételi hely ne legyen 15 méternél magasabban a szivattyúnál.

#### 4.1 Szivattyú felállítása

1. Készítsen elő sima és szilárd területet.
2. A szivattyút függőlegesen és száraz helyen állítsa fel.
3. Szükség esetén rögzítse a szivattyút csavarokkal a rögzítési pontokon (01-03/11).
  - A szivattyút esőtől és közvetlen vízszugártól óvni kell.

4. Távolítsa el a menetes védősapkát a szivattyú szívócsonkjáról (01-03/7) és nyomócsonkjáról (01-03/3).

- Őrizze meg a védősapkákat a lehetséges szállításhoz.

**FIGYELEM! Elárasztás veszélye!** A szivattyú meghibásodásakor víz szabadulhat ki, és az elárasztás következményes károkat okozhat.

- Megfelelő intézkedésekkel biztosítsa, hogy a szivattyú esetleges meghibásodása esetén ne önthessen el semmit a szivattyúzott anyag, ezzel további károkat okozva.

## 4.2 A szívócső csatlakoztatása

**I TUDNIVALÓ** Rugalmas vezetékek beszerelését ajánljuk a szívócsonknál. Így elkerülhető, hogy a szívócsövek húzó- vagy nyomóerőt fejtsenek ki a szivattyúra.

1. A szívócső hosszát úgy válassza meg, hogy a szivattyú ne üzemelhesen szárazon. A szívócső mindig legalább 30 cm-rel a vízfelszín alatt helyezkedjen el.
2. Csukja be a szívóvezetékét. Ügyeljen a csatlakozás tömítésére, a menetek ne sérüljenek meg.
3. A szívócsövet mindig döntött helyzetben helyezze el.

**I TUDNIVALÓ** Ha az emelőmagasság értéke nagyobb mint 4 m, egy 1"-osnál nagyobb átmérőjű szívótömlőt kell beszerezni. Ehhez az AL-KO szívótömlő-garnitúrák egyikét ajánljuk, amely szívócsővel, előszűrővel és visszacsapószeleppel van ellátva. Érdeklődjön a szakkereskedésben.

## 4.3 Nyomócső beszerelése

1. Rögzítse a nyomóvezetékét (04/1) a nyomócsonkra.
2. Nyissa ki a nyomóvezetékben lévő összes elzárószerkezetet (szelepet, szórófűvőkát, csaptelepet).

## 5 ÜZEMBE HELYZÉS

### 5.1 Szivattyú feltöltése

**FIGYELEM! Készülékkárok veszélye!** Ha szárazon működteti, a szivattyú tönkremegy.

- A szivattyút minden üzembe helyezés előtt csordultig fel kell tölteni vízzel, hogy azonnal tudjon szívni.

**I TUDNIVALÓ** A felszívási idő lerövidítése érdekében a szívócsövet a csatlakoztatása előtt tölts fel vízzel.

1. Nyissa ki a betöltőcsavart (01-03/2).
2. A betöltőcsavaron keresztül töltsön be vizet addig, amíg a szivattyúház (01-03/6) meg nem telik.
3. Csavarja be a betöltőcsavart.

### 5.2 Légnyomás ellenőrzése a nyomástartályban (HW 3600)

**FIGYELEM! Készülékkárok veszélye!** A szivattyút kizárólag akkor szabad üzembe helyezni, ha a nyomástartályban 1,5–1,7 bar membránnymomás uralkodik. Más membránnymomás a készülék sérülését okozhatja.

- Az üzembe helyezés előtt ellenőrizze a nyomástartály hátoldalán található szeleppben a légnyomást.

1. Nyissa ki a nyomóvezetékben a záróelemeket (04/1).
2. Csavarja le a zárófedelet (07/1) a nyomástartály (03/10) hátoldalán.
3. Ellenőrizze a szelepnél (07/2) a légnyomást egy nyomáskijelzővel ellátott kompresszor vagy kerékpumpa segítségével.
4. Szükség esetén állítsa be a levegő nyomását 1,5–1,7 bar értékre.
5. Zárja be újra a nyomástartály hátoldalán a szelep zárófedelét.
6. A szivattyú üzembe helyezése.

## 6 KEZELÉS

### 6.1 A szivattyú bekapcsolása

#### JET 3600

**FIGYELEM! Készülékkárok veszélye!** Egy elzárt nyomóvezeték a szivattyú károsodásait okozhatja!

- Soha ne üzemeltesse a szivattyút zárt nyomócsővel.

1. Nyissa ki a nyomóvezetékben (04/1) lévő összes elzárószerkezetet (szelepet, szórófűvőkát, csaptelepet).
2. Csatlakoztassa a csatlakozókábel hálózati dugaszát a dugaszoló aljzatba.
3. A szivattyú be- / kikapcsolóját kapcsolja be.

## HW 3600

- Nyissa ki a nyomóvezetékben (04/01) lévő összes elzárószerkezetet (szelepet, szórófüvőkát, csaptelepet).
- Csatlakoztassa a csatlakozókábel hálózati dugaszát a dugaszoló aljzatba. A szivattyú megkezdi a szívást.
- Zárja be az elzárószerkezetet a nyomóvezetékben, ha a kifolyó vízben már nincs levegő.
  - A szivattyú automatikusan kikapcsol, ha eléri a megfelelő nyomást.
  - A szivattyú üzemkész.

## HWA 3600

- Nyissa ki a nyomóvezetékben (04/1) lévő összes elzárószerkezetet (szelepet, szórófüvőkát, csaptelepet).
- Csatlakoztassa a csatlakozókábel hálózati dugaszát a dugaszoló aljzatba. A szivattyú megkezdi a szívást.
  - A szivattyú három percig szív.
  - Ha a víz továbbbírása nem lehetséges, a szivattyú 30 másodpercre kikapcsol.
  - Villog a ? LED-jelzőfény (06/2).
  - A szivattyú ismét három percig szív.
  - Ha a víz továbbbírása nem lehetséges, a szivattyú tartósan kikapcsol.
  - Világít a ? LED-jelzőfény (06/2).
- Hagyja lehűlni a szivattyút, és szükség esetén töltsse fel vízzel.
- A folyamat megismétléséhez nyomja meg a RESET gombot (06/1).

## 6.2 A szivattyú kikapcsolása

- Kapcsolja ki a szivattyút.
  - Kapcsolja ki a be-/kikapcsoló gombot (JET 3600).
  - Húzza ki a hálózati csatlakozót a csatlakozóaljzatból (HW 3600 / HWA 3600).
  - Nyomja meg a RESET gombot (06/1) (HWA 3600).
- Zárja el a nyomócsövön található összes zárolemet.

**⚠ VIGYÁZAT! A forró víz sérülést okozhat a következő okokból:** Ha a nyomóoldal zárva van, hosszabb működtetés (> 10 perc), szakszerűtlen telepítés vagy a szivóvezetékben fellépő vízhiány esetén a szivattyúban lévő víz erősen felmelegedhet és ellenőrzés nélkül kifolyhat!



- Válassza le a szivattyút a hálózatról és hagyja, hogy a szivattyú és a víz is lehűljön.
- Ellenőrizze a szívó oldali vízszintet.
- Ellenőrizze a vezetékek tömítettségét.
- Ellenőrizze le a szívó- és nyomóvezeték telepítését.
- Csak azután kapcsolja be ismét a szivattyút, ha minden hibát elhárítottak!

## 6.3 Különleges üzemmód (06)

Hydrocontrol berendezés vagy rádiós távvezérlés használatához a szivattyúnak automatikusan kell kapcsolnia. Ehhez aktiválja a különleges üzemmódot.

Kapcsolási állapot	LED-jelzőfény	Működés / Intézkedés
<b>Különleges üzemmód aktiválása:</b> <ul style="list-style-type: none"> <li>■ Csatlakoztassa a hálózati csatlakozót.</li> <li>■ Tartsa 8 másodpercig lenyomva a RESET gombot (06/1).</li> </ul>	Ha a szivattyú ki van kapcsolva, az összes LED-jelzőfény (? ,  , ON) felvillan és világít.	<ul style="list-style-type: none"> <li>■ A hálózati csatlakozó csatlakoztatásakor a szivattyú nem indul el automatikusan.</li> <li>■ A szivattyú be- és kikapcsolásához nyomja meg a RESET gombot.</li> </ul>
<b>Különleges üzemmód inaktíválása:</b> <ul style="list-style-type: none"> <li>■ Csatlakoztassa a hálózati csatlakozót.</li> <li>■ Tartsa 8 másodpercig lenyomva a RESET gombot (06/1).</li> </ul>	Ha a szivattyú ki van kapcsolva, az összes LED-jelzőfény (? ,  , ON) felvillan és kialszik.	<ul style="list-style-type: none"> <li>■ A hálózati csatlakozó csatlakoztatásakor a szivattyú automatikusan elindul.</li> </ul>

## 7 LED-JELZŐFÉNYEK (HWA 3600)

LED	Kapcsolási állapot
<b>ON</b> világít	<ul style="list-style-type: none"> <li>■ Szivattyú csatlakoztatva</li> <li>■ Csap nyitva</li> </ul>
<b>ON</b> villog	Víztovábbítás kevesebb mint 200 l/h
 világít	<ul style="list-style-type: none"> <li>■ Létrejött a víznyomás</li> <li>■ A szivattyú kikapcsolt</li> </ul>
? lassan villog	Az első felszívási próbálkozás sikertelen volt
? világít	<ul style="list-style-type: none"> <li>■ A második felszívási próbálkozás sikertelen volt</li> <li>■ Az ismételt próbálkozáshoz nyomja meg a RESET gombot (06/1)</li> </ul>
? gyorsan villog	Csepegő program: A szivattyú egy olyan fogyasztót észlelt, amely túl kicsi vízmennyiséget vételez.
<b>ON</b> ,  ? világít	A szivattyú a REST gomb megnyomása miatt kikapcsolt (különleges üzemmód).

## 8 KARBANTARTÁS ÉS ÁPOLÁS

### 8.1 Légnyomás ellenőrzése a nyomástartályban (HW 3600)

**TUDNIVALÓ** Rendszeresen ellenőrizze a nyomástartályban lévő légnyomást. A nyomás nem süllyedhet 1,5 bar alá (lásd: „Üzembe helyezés: Légnyomás ellenőrzése a nyomástartályban”).

### 8.2 Szivattyú átöblítése

Klórtartalmú uszodavíz vagy üledéket hagyó folyadékok szállítása után a szivattyút tiszta vízzel át kell mosni.

1. A szivattyút válassza le a hálózatról és biztosítsa visszakapcsolás ellen. A szivattyú automatikusan leáll.

2. Tiszta vízzel öblítse át a szivattyút.

A szivattyú ismét üzembe helyezhető.

### 8.3 Szűrő tisztítása

1. Csavarja ki a szivattyú leeresztőnyílásának leeresztőcsavarját (01-03/8), ürítse ki a szűrőteret, majd zárja el újra a leeresztőnyílást.
2. Csavarja le a szűrőfedelelet (05/4). Szükség esetén helyezzen egy megfelelő szerszámot a szűrő üvegén erre a célra kialakított mélyedésbe.
3. Vegye ki a szűrőt (05/8) a szivattyúházból (01-03/6), majd folyó vízzel tisztítsa meg.
4. Tisztítsa meg a szűrőházat és a szűrőfedelelet.
5. A szűrő beszerelése előtt ellenőrizze, hogy a tömítés (05/5) nincs-e megsérülve. Szükség esetén cserélje ki.
6. Helyezze vissza a szűrőt, majd csavarja fel az átlátszó fedelet és szorosan húzza meg.

### 8.4 Visszacsapó szelep tisztítása

1. Szerelje ki a szűrőt (lásd: „Szűrő tisztítása”).
2. Csavarja ki a visszacsapó szelepet (05/6), majd folyó vízzel tisztítsa meg.
3. A tömítést (05/7) szükség esetén cserélje ki.
4. Helyezze be a visszacsapó szelepet.
5. Szerelje be a szűrőt.

### 8.5 Átfolyásmérő tisztítása (HWA 3600)

1. Csavarja ki a nyomóvezetékét (04/1).
2. A becsavarható csőcsatlakozót (05/1) a tömítéssel (05/2) együtt csavarja ki. Húzza ki és tisztítsa meg az átfolyásmérőt (05/3).
  - Az átfolyásmérő beszerelési helyzetét jelölje meg.
3. Helyezze be újra az átfolyásmérőt – ügyeljen a beszerelési helyzetre.

### 8.6 Eltömődés megszüntetése

1. A szivattyút válassza le a hálózatról és biztosítsa visszakapcsolás ellen.
2. A szivattyúbemenetnél a szívóvezetékét távolítsa el.
3. Csatlakoztassa a nyomóvezetékét a vízvezetékhez.
4. Engedje átfolyni a vizet a szivattyúházon addig, amíg meg nem szűnik az eltömődés.
5. Rövid bekapcsolással ellenőrizze a szivattyú szabad forgását.

## 9 HIBAE LHÁRÍTÁS

**⚠ VESZÉLY! Áramütés veszélye!** A szivattyún végzett munka közben fennáll az áramütés veszélye.

- Minden hibaelhárítási tevékenység előtt távolítsa el az elektromos csatlakozót.

- A berendezés esetleges elektromos hibáit vilámlamossági szakemberrel javíttassa ki.

**i TUDNIVALÓ** Amennyiben nem tudja kiküszöbölni az üzemzavart, forduljon illetékes ügyfélszolgálatunkhoz.

Zavar	Lehetséges ok	Teendő
A motor nem jár.	Megszorult a járókerék.	<ul style="list-style-type: none"> <li>■ Tisztítsa ki a szivattyút. Lazítsa meg egy csavarhúzóval a járókerék motortengelyét.</li> <li>■ Távolítsa el a szívási területről a szennyeződést.</li> </ul>
	Lekapcsolt a hőkapcsoló.	<ul style="list-style-type: none"> <li>■ Ellenőrizze a szívóoldalon a víz magasságát. Hagyja lehűlni a továbbítandó folyadékot. Javítsa meg vagy cserélje ki a szivattyút.</li> <li>■ Várjon, amíg a hőkapcsoló ismét bekapcsolja a szivattyút. Ügyeljen rá, hogy a szállítandó anyag hőmérséklete ne legyen magasabb az engedélyezettnél. Ellenőriztesse a szivattyút.</li> </ul>
	Nincs hálózati feszültség.	Ellenőrizze a biztosítékokat, az áramellátást pedig ellenőriztesse vilámlamossági szakemberrel.
	Szárazon futás elleni védelem aktív	Ellenőrizze a szívóoldalt.
A szivattyú jár, de nem szállít.	A szívócső nincs a vízben.	Merítse a szívócsövet legalább 30 cm mélyre a vízbe.
	Elzáródott a nyomócső.	Nyissa ki a nyomócsőben a záróelemeket.
	Levegőt szív a szivattyú.	Ellenőrizze mindegyik csatlakozás, valamint a szűrőfedél tömítettségét.
	Szívóoldali eltömődés.	Távolítsa el a szívási területről a szennyeződést.
	A szivattyú szárazon működik.	Töltse fel vízzel a szivattyúházat.
	Megtört a nyomótömlő.	Egyenesítse ki a nyomótömlőt.
	Szárazon futás elleni védelem aktív.	Ellenőrizze a szívóoldalt.

Zavar	Lehetséges ok	Teendő
A szivattyú túl gyakran kapcsol ki-be.	A membrán sérült (HW 3600).	Cseréltesse ki a membránt az AL-KO szervizzel.
	Alacsony a légnyomás a nyomástartályban (HW 3600).	Töltse fel levegővel a nyomástartályt. (Állítsa be a membrán előnyomását 1,5 bar értékre.)
	A szivattyú levegőt szív, a szívóoldalon vízhiány van.	Kapcsolja ki a szivattyút, és hagyja lehűlni.
	Tömítetlenség a nyomóoldalon (HWA 3600)	Ellenőrizze a nyomótömlőt.
Kevés a folyadékmennyiség	Megtört a nyomótömlő.	Egyenesítse ki a nyomótömlőt.
	Szívóoldali eltömődés.	Távolítsa el a szívási területről a szennyeződést.
	Túl kicsi a tömlő átmérője.	Használjon nagyobb átmérőjű nyomótömlőt.
	Túl nagy a szállítási magasság.	Ügyeljen a maximális szállítási magasságra. Ezt a műszaki adatok között találja.
	Kevés a víz a szívóoldalon.	Korlátozza a szivattyút a vízmennyiség szintjére.
	Túl nagy a szívási magasság.	Ellenőrizze a szállítási magasságot. Ügyeljen a maximális szállítási magasságra. Lásd: Műszaki adatok.

## 10 TÁROLÁS

1. Ürítse ki a szívó- (04/2) és nyomóvezetékét (04/1).
2. Csavarja ki a szivattyú leeresztőcsavarját (01-03/8), és hagyja kifolyni a vizet a szivattyúból.
  - A nyomástartályban lévő vizet ugyanakkor kipréseli a légnyomás (HW 3600).
3. Csavarja vissza a leeresztőcsavart, majd tárolja fagymentes helyen a szivattyút és a tartozékot.

## 12 ÜGYFÉLSZOLGÁLAT/SZERVIZ

A garanciával, javítással vagy pótalkatrészekkel kapcsolatos kérdések esetén kérjük, forduljon a

**TUDNIVALÓ** Fagyveszély esetén a rendszert teljesen ki kell üríteni és a szivattyút egy fagymentes helyen kell tárolni.

## 11 ÁRTALMATLANÍTÁS

 Az elektromos és elektronikus készülékek nem tartoznak a háztartási hulladékhoz, hanem válogatott begyűjtése, ill. ártalmatlanítása szükséges!

A csomagolás, a gép és a tartozékok újrahasznosítható anyagokból készültek, ezért ennek megfelelően kell leselejtezni őket.

legközelebbi AL-KO szervizhez. Ezeket megtalálja az interneten a következő oldalon: [www.al-ko.com/service-contacts](http://www.al-ko.com/service-contacts)



### 13 GARANCIA

A berendezés esetleges anyag- és gyártási hibáinak elhárítása javítással vagy alkatrészcserével történik a törvényben előírt jótállási időn belül. A jótállási határidőt azon ország jogrendszere határozza meg, ahol a berendezést vásárolták.

A garancia kizárólag akkor érvényes, ha:

- betartják ezt az üzemeltetési utasítást
- szakszerűen használják a berendezést
- csak eredeti pótalkatrészeket használnak

A garancia nem érvényes

- önhatalmú javítási próbálkozás
- önhatalmú műszaki módosítások
- nem rendeltetésszerű használat esetén

A garancia nem vonatkozik:

- a használatból eredő festékhibákra,
- a kopó alkatrészekre, amelyek a pótalkatrész-katalógusban be vannak keretezve xxxxxx (x)

A garancia az első végfelhasználó vásárlásától lép életbe. Az időpont meghatározásakor a fizetési bizonylaton szereplő dátum a mérvadó. A garanciajeggyel és az eredeti fizetési bizonylattal forduljon a szakkereskedéshez vagy a legközelebbi hivatalos ügyfélszolgálathoz. A vevő eladóval szembeni kelékszavatossági jogainak törvényes érvényesítési lehetőségeit a jelen nyilatkozat nem befolyásolja.

## OVERSÆTTELSE AF DEN ORIGINALE BRUGSANVISNING

### Indholdsfortegnelse

1	Om denne brugsanvisning .....	122	9	Hjælp ved fejl.....	128
1.1	Symboler og signalord .....	122	10	Opbevaring.....	129
2	Produktbeskrivelse .....	122	11	Bortskaffelse.....	129
2.1	Leveringsomfang.....	123	12	Kundeservice/service .....	130
2.2	Produktoversigt (01 – 03).....	123	13	Garanti.....	130
2.3	Funktion .....	123			
2.4	Sikkerheds- og beskyttelsesanordning .....	123			
2.5	Tørkørselssikring (HWA 3600).....	123			
2.6	Tryksensor (HWA 3600).....	123			
2.7	LED-display (HWA 3600).....	123			
2.8	Tilsluttet brug.....	123			
2.9	Forkert anvendelse .....	124			
3	Sikkerhedsanvisninger.....	124			
3.1	Generelle sikkerhedsanvisninger .....	124			
3.2	Elektrisk sikkerhed .....	125			
4	Montering .....	125			
4.1	Opstilling af pumpen .....	125			
4.2	Tilslutning af sugeledningen.....	125			
4.3	Montering af trykledningen .....	125			
5	Ibrugtagning.....	126			
5.1	Fyldning af pumpe.....	126			
5.2	Kontrol af lufttrykket i lagerbeholderen (HW 3600).....	126			
6	Betjening.....	126			
6.1	Tilkobling af pumpen .....	126			
6.2	Frakobling af pumpen .....	126			
6.3	Specialtilstand (06).....	127			
7	LED-displays (HWA 3600).....	127			
8	Service og vedligeholdelse .....	127			
8.1	Kontrol af lufttrykket i lagerbeholderen (HW 3600).....	127			
8.2	Skylning af pumpe.....	127			
8.3	Rengøring af filtret.....	127			
8.4	Rengøring af kontraventil .....	128			
8.5	Flowmåler rengøres (HWA 3600) .....	128			
8.6	Afhjælpning af tilstopninger.....	128			

## 1 OM DENNE BRUGSANVISNING

- Den tyske udgave er den originale driftsvejledning. Alle andre sprog er oversættelser af den originale driftsvejledning.
- Læs denne brugsanvisning omhyggeligt, før du tager apparatet i brug. Dette er en forudsætning for, at du kan arbejde sikkert og håndtere apparatet uden forstyrrelser.
- Opbevar denne brugsanvisning, så du altid kan slå op i den, når du har brug for informationer om maskinen.
- Overdrag kun maskinen til andre personer sammen med denne brugsanvisning.
- Læs og overhold sikkerhedsanvisningerne og advarslerne i denne brugsanvisning.

### 1.1 Symboler og signalord

**⚠ FARE!** Indikerer en umiddelbar farlig situation, som, hvis den ikke undgås, er livsfarlig eller medfører alvorlige kvæstelser.

**⚠ ADVARSEL!** Indikerer en potentiel farlig situation, som, hvis den ikke undgås, kan være livsfarlig eller medføre alvorlige kvæstelser.

**⚠ FORSIGTIG!** Indikerer en potentiel farlig situation, som, hvis den ikke undgås, kan medføre mindre eller moderate kvæstelser.

**OBS!** Indikerer en situation, som, hvis den ikke undgås, kan medføre tingsskade.

**ℹ BEMÆRK** Specielle anvisninger, der gør dig i stand til at forstå og håndtere maskinen bedre.

## 2 PRODUKTBESKRIVELSE

I denne vejledning er de forskellige pumpemodeller beskrevet. Identificer din model ved typeskiltet.

## 2.1 Leveringsomfang

Pumperne leveres driftsklare med strømkabel og betjeningsvejledning.

## 2.2 Produktoversigt (01 – 03)

Nr.	Komponent
1	Filterdæksel
2	Påfyldningsskrue
3	Pumpeudgang/trykledningstilslutning
4	Motorhus
5	Netdel
6	Pumpehus
7	Aftapningsskrue pumpe
8	Pumpeindgang/sugeledningstilslutning
9	Tænd/sluk-kontakt
10	Lagerbeholder
11	Anskruningspunkter
12	Manometer
13	LED-display

## 2.3 Funktion

### JET 3600

Pumpen suger pumpemediet direkte ind igennem sugeledningstilslutningen og transporterer det hen til pumpeudgangen. Den slås til og fra med en tænd-/slukkontakt.

### HW 3600

Enheden anvendes til vandforsyning i og ved huset. Når den er blevet taget i brug, tænder og slukker enheden for pumpen afhængigt af trykket. Pumpen suger vand igennem sugeledningen og pumper det ind i lagerbeholderen. Når lagerbeholderen er fyldt, slår pumpen fra igen. Når der forbruges vand, slår pumpen automatisk til igen, og pumper vandet hen til aftapningsstedet. Derefter fyldes lagerbeholderen igen.

### HWA 3600

Enheden anvendes til vandforsyning i og ved huset. Når den er blevet taget i brug, tænder og slukker enheden for pumpen afhængigt af trykket. Pumpen suger vand igennem sugeledningen. Når der forbruges vand, slår pumpen automatisk til igen, og pumper vandet hen til aftapningsstedet.

## 2.4 Sikkerheds- og beskyttelsesanordning

### Termisk beskyttelsesafbryder

Pumpen er forsynet med en termisk beskyttelsesafbryder, der slukker motoren, når den overophedes. Efter en kort afkølingsfase på ca. 15 - 20 minutter kobler pumpen automatisk til igen.

### 2.5 Tørkørselssikring (HWA 3600)

Pumpen er udstyret med en tørkørselssikring. Tørkørselssikringen frakobler pumpen, hvis der ikke suges vand, eller hvis sugeledningen er beskadiget. Derefter forsøger pumpen flere gange automatisk at koble ind igen.

### 2.6 Tryksensor (HWA 3600)

Pumpen er udstyret med en tryksensor. Via denne sensor tændes og slukkes der automatisk for pumpen, når det indstillede tryk nås.

- Indstillet tryk: se tekniske data.

### 2.7 LED-display (HWA 3600)

Pumpen er udstyret med et LED-display (03/13) til display af driftstilstande og fejlmeddelelser. Der kan kvitteres for driftsforstyrrelser ved tryk på knappen "RESET" (06/1).

### 2.8 Tilsigtet brug

Pumpen er beregnet til privat brug i hus og have. Den må kun bruges iht. Tekniske data.

Pumpen er egnet til:

- Vanding af have- og grundarealer
- Om- og udpumpning af beholdere (f.eks. svømmebassiner)
- Pumpe vand op af brønde og regnvandstønder og cisterner.

### HW 3600 / HWA 3600

- Automatisk vandforsyning i huset
- Trykøgning i vandforsyningen.

**BEMÆRK** Ved trykøgningen i vandforsyningen skal de lokale forskrifter overholdes. Du kan få mere at vide af din vvs-specialist.

Pumpen er kun egnet til pumpning af følgende væsker:

- Rent vand, regnvand
- Klorholdigt vand (f.eks. svømmebassiner)

Enhver anden eller yderligere anvendelse gælder som ikke korrekt.

## 2.9 Forkert anvendelse

Pumpen må ikke bruges til kontinuerlig drift. Den er ikke velegnet til pumpning af:

- Drikkevand
- Saltvand
- Levnedsmidler
- Spildevand
- Aggressive medier, kemikalier
- Ætsende, brændbare, eksplosive eller gas-sende væsker
- Væsker, der er varmere end 35 °C
- Sandholdigt vand og skurende væsker.

## 3 SIKKERHEDSANVISNINGER

**⚠ FARE!** Fare ved berøring af strømførende dele! En fejl på pumpe eller forlængerledning kan forårsage alvorlig skade!

- Fjern straks stikket fra lysnettet.
- Tilslut enheden via et fejlstrømsrelæ med en nominal reststrøm på < 30 mA.

**⚠ ADVARSEL!** Fare for personskader. Sikkerheds- og beskyttelsesanordninger, der er defekte eller deaktiverede, kan medføre alvorlige kvæstelser.

- Få defekte sikkerheds- og beskyttelsesanordninger repareret.
- Sikkerheds- og beskyttelsesanordningerne må aldrig sættes ud af kraft.

**⚠ FORSIGTIG!** Fare for personskade ved varmt vand Ved længere drift mod en lukket trykside (> 10 min) kan vandet i pumpen blive meget varmt og sprøjte ukontrolleret ud!

- Afbryd pumpen fra lysnettet, og lad pumpe og vand køle af.
- Kontrollér vandniveauet på sugesiden.
- Kontrollér ledningernes tæthed.
- Kontrollér suge- og trykledningens installation.
- Tag først pumpen i brug igen, når alle mangler er afhjulpet!

## 3.1 Generelle sikkerhedsanvisninger

- Dette apparat kan bruges af børn i alderen 8 år og derover og personer med nedsatte fy-

sikke, sensoriske eller mentale evner, eller manglende erfaring og viden, hvis de er under opsyn eller uddannet i sikker brug af apparatet og forstår de dermed forbundne risici. Børn må ikke lege med enheden. Brugerens rengøring og vedligeholdelse må ikke foretages af børn uden opsyn.

- Mennesker med meget kraftige og komplekse begrænsninger kan også have behov for de vejledninger, der er beskrevet her.
- Løft, transporter eller fastgør aldrig pumpen med strømkablet. Brug ikke kablet til at trække stikket ud af stikdåsen.
- Uautoriserede ændringer eller modifikationer af pumpen er forbudt. Reparationer må kun udføres af vores kundeservice.
- Træk stikket ud, før arbejder på maskinen. Beskyt stikket mod fugt.
- Brug kun pumpe og forlængerledninger er i perfekt teknisk stand. Beskadigede enheder må ikke betjenes.
- Hold sikker afstand til dyr, eller slukke for pumpen, når dyrene nærmer sig.

## 3.2 Elektrisk sikkerhed

- Hvis der er personer i svømmebassinet eller i havedammen, må pumpen ikke benyttes.
- Husets netspænding skal være i overensstemmelse med angivelserne om netspænding i de Tekniske data. Anvend ingen anden forsyningsspænding.
- Maskinen må kun betjenes i forbindelse med en elektrisk anordning iht. DIN/VDE 0100, del 737, 738 og 702. Af sikkerhedsmæssige årsager skal der installeres en effektafbryder på 10 A.
- Brug kun forlængerledninger, der er egnet til en udendørs brug. Minimumstværsnit 3 x 1,5 mm<sup>2</sup> af kvaliteten H07RN-F iht. DIN 57282/57245 med stænk- vandsbeskyttet stikanordning. Træk altid ledningen helt ud af kabeltromler.
- Kontroller tilstanden af din forlængerledning før hver brug.

## 4 MONTERING

### HW 3600 / HWA 3600

**OBS! Fare for beskadigelse!** Pumpen fungerer ikke som den skal, hvis aftapningsstedet ligger 15 meter højere end pumpen.

- Sørg for at aftapningsstedet ikke ligger mere end 15 m over pumpen.

### 4.1 Opstilling af pumpen

1. Forbered et plant og fast opstillingssted.
2. Stil pumpen vandret og oversvømmelsessikret.
3. Om nødvendigt fastskrues pumpen i anskruingspunkterne (01-03/11).
  - Pumpen skal være beskyttet mod regn og direkte vandstråler.
4. Gevindbeskyttelseskapperne på pumpeindgangen (01-03/7) og pumpeudgangen (01-03/3) fjernes.
  - Gem beskyttelseskapperne med henblik på eventuel senere transport.

**OBS! Fare for oversvømmelse!** Ved fejl på pumpen kan der lække vand ud, som kan forårsage følgeskader ved oversvømmelse.

- Træf egnede forholdsregler til at forebygge følgeskader i form af oversvømmelse ved fejl på pumpen.

### 4.2 Tilslutning af sugeledningen

**BEMÆRK** Vi anbefaler montering af fleksible ledninger på pumpeindgangen. Derved kan der ikke udøves mekanisk tryk eller træk på pumpen.

1. Vælg en længde på sugeledningen, som gør, at pumpen ikke kan køre tør. Sugeledningen skal altid befinde sig mindst 30 cm under vandoverfladen.
2. Tilslut sugeledningen. Sørg for en tæt tilslutning, men uden at gevindet beskadiges.
3. Før altid sugeledningen med en jævn stigning.

**BEMÆRK** Hvis indsugningshøjden er mere end 4 meter, skal der monteres en sugeslange med en diameter på over 1". Vi anbefaler, at der anvendes et AL-KO-sugearmatur med sugeslange, sugekurv og returløbspærre. Spørg din specialforhandler.

### 4.3 Montering af trykledningen

1. Trykledningen (04/1) fastgøres på pumpeudgangen.
2. Alle lukkeanordninger i trykledningen (ventil, sprøjtedyse, vandhane) åbnes.

## 5 IBRUGTAGNING

### 5.1 Fyldning af pumpe

**OBS! Fare for beskadigelse!** Tørkørsel vil ødelægge pumpen!

- Pumpen skal altid fyldes med vand inden brug, indtil det løber over, så pumpen straks kan suge.

**f BEMÆRK** Fyld sugeslangen med vand, før den skrues på. På denne måde forkortes sugetiden.

1. Åbn påfyldningsskruen (01-03/2).
2. Fyld vand på igennem påfyldningsskruen, til pumpehuset (01-03/6) er fyldt.
3. Påfyldningsskruen skrues i.

### 5.2 Kontrol af lufttrykket i lagerbeholderen (HW 3600)

**OBS! Fare for beskadigelse!** Pumpen må kun tages i brug med et membranfortryk på 1,5 - 1,7 bar i lagerbeholderen. Andre membranfortryk kan føre til skader på enheden.

- Kontrollér lufttrykket på ventilen på bagsiden af lagerbeholderen, før enheden tages i brug.

1. Åbn lukkeanordningen i trykledningen (04/1).
2. Lukkedækslet (07/1) på bagsiden af lagerbeholderen (03/10) skrues af.
3. Lufttrykket på ventilen (07/2) kontrolleres med en luftpumpe eller en dæktryksmåler med trykvisning.
4. Korrigér om nødvendigt lufttrykket til 1,5 - 1,7 bar.
5. Lukkedækslet til ventilen på bagsiden af lagerbeholderen lukkes igen.
6. Tag pumpen i brug.

## 6 BETJENING

### 6.1 Tilkobling af pumpen

#### JET 3600

**OBS! Fare for skader på enheden!** En lukket trykledning kan føre til skader på pumpen!

- Lad ikke pumpen køre imod en lukket trykledning.

1. Alle lukkeanordninger (ventil, sprøjtedyse, vandhane) i trykledningen (04/1) åbnes.
2. Tilslutningskablets stik sættes i kontakten.
3. Der tændes for pumpen på tænd-/slukknappen.

#### HW 3600

1. Alle lukkeanordninger (ventil, sprøjtedyse, vandhane) i trykledningen (04/01) åbnes.
2. Tilslutningskablets stik sættes i kontakten. Pumpen begynder at pumpe.
3. Når der ikke længere er luft i det udstømmende vand, kan lukkeanordningen i trykledningen lukkes.
  - Pumpen kobler automatisk fra, når trykket er opbygget og frakoblingstrykket er nået.
  - Pumpen er klar til drift.

#### HWA 3600

1. Alle lukkeanordninger (ventil, sprøjtedyse, vandhane) i trykledningen (04/1) åbnes.
2. Tilslutningskablets stik sættes i kontakten. Pumpen begynder at pumpe.
  - Pumpen suger i tre minutter.
  - Pumpen kobler fra i 30 sekunder, hvis vandtransport ikke er mulig.
  - LED-displayet ? (06/2) blinker.
  - Pumpen suger atter i tre minutter.
  - Pumpen kobler permanent fra, hvis vandtransport ikke er mulig.
  - LED-displayet ? (06/2) lyser.
3. Lad pumpen køle af, og påfyld om nødvendigt vand.
4. Tryk på knappen "RESET" (06/1) for at gen-tage processen.

### 6.2 Frakobling af pumpen

1. Pumpen frakobles.
  - Tænd-/slukkontakten frakobles (JET 3600).
  - Stikket trækkes ud af kontakten (HW 3600 / HWA 3600).
  - Der trykkes på knappen "RESET" (06/1) (HWA 3600)
2. Luk alle lukkeanordninger i trykledningen.

**⚠ FORSIGTIG! Fare for personskade ved varmt vand** Ved længere drift mod en lukket trykside (> 10 min), ukorrekt udført installation el-

ler vandmangel i sugeledningen, kan vandet i pumpen blive meget varmt og sprøjte ukontrolleret ud!

- Afbryd pumpen fra lysnettet, og lad pumpe og vand køle af.
- Kontrollér vandniveauet på sugesiden.
- Kontrollér ledningernes tæthed.

- Kontrollér suge- og trykledningens installation.
- Tag først pumpen i brug igen, når alle mangler er afhjulpet!

### 6.3 Specialtilstand (06)

For at anvende en Hydrocontrol eller en fjernbetjeningsknap skal pumpen starte automatisk. Til dette formål skal specialtilstanden aktiveres.

Koblingstilstand	LED-display	Funktion/forholdsregler
<b>Aktivering af specialtilstand:</b> <ul style="list-style-type: none"> <li>■ Stikket sættes i.</li> <li>■ Der trykkes på knappen "RESET" (06/1) i 8 sekunder.</li> </ul>	Alle LED-displays (? , ⏻, ON) lyser op og forbliver tændte, når pumpen er frakoblet.	<ul style="list-style-type: none"> <li>■ Pumpen starter ikke automatisk ved isætning af stikket.</li> <li>■ Tryk på knappen "RESET" for at til- og frakoble pumpen.</li> </ul>
<b>Deaktivering af specialtilstand:</b> <ul style="list-style-type: none"> <li>■ Stikket sættes i.</li> <li>■ Der trykkes på knappen "RESET" (06/1) i 8 sekunder</li> </ul>	Alle LED-displays (? , ⏻, ON) lyser op og forbliver slukkede, når pumpen er frakoblet.	<ul style="list-style-type: none"> <li>■ Pumpen starter automatisk ved isætning af stikket.</li> </ul>

## 7 LED-DISPLAYS (HWA 3600)

LED	Koblingstilstand
ON lyser	<ul style="list-style-type: none"> <li>■ Stikket til pumpen isat</li> <li>■ Hane åbnet</li> </ul>
ON blinker	Vandtransport under 200 l/h.
⏻ lyser	<ul style="list-style-type: none"> <li>■ Vandtryk er opbygget</li> <li>■ Pumpen har slået fra</li> </ul>
? blinker langsomt	Første sugeforsøg mislykket
? lyser	<ul style="list-style-type: none"> <li>■ Andet sugeforsøg mislykket</li> <li>■ Der trykkes på knappen "RESET" (06/1) for at prøve igen</li> </ul>
? blinker hurtigt	Drypprogram: Pumpen har registreret en forbruger, som aftager for lav vandmængde.
ON, ⏻, ? lyser	Pumpen er blevet koblet fra ved tryk på knappen "RESET" (specialtilstand).

## 8 SERVICE OG VEDLIGEHOLDELSE

### 8.1 Kontrol af lufttrykket i lagerbeholderen (HW 3600)

**BEMÆRK** Kontrollér lufttrykket i lagerbeholderen med jævne mellemrum. Det må ikke underskride 1,5 bar (se afsnittet "Idrifttagning: Kontrol af lufttrykket i lagerbeholderen").

### 8.2 Skylning af pumpe

Når der har været pumpet klorholdigt svømmebassin vand eller væsker, der efterlader rester, skal pumpen skylles med rent vand.

1. Pumpen kobles fra lysnettet og sikres med genindkobling. Pumpen stopper automatisk.
  2. Skyl pumpen med rent vand.
- Pumpen kan atter sættes i drift.

### 8.3 Rengøring af filtret

1. Aftapningsskruen på tømmeåbningen til pumpen (01-03/8) skrues af, filterrummet tømmes, og tømmeåbningen lukkes igen.
2. Filterdækslet (05/4) skrues af. Eventuelt indlægges et egnet værktøj i de dertil indrettede fordybninger i filterglasset.
3. Filtret (05/8) tages ud af pumpehuset (01-03/6) og rengøres under rindende vand.

4. Filterhuset og filterdækslet rengøres.
5. Før montering af filtret kontrolleres pakningen (05/5) for skader og udskiftes ved behov.
6. Filtret monteres, det gennemsigtige skue-dæksel til filtret skrues på og tilspændes ved håndkraft.

#### 8.4 Rengøring af kontraventil

1. Afmonter filtret (se afsnittet "Rengøring af filter").
2. Kontraventilen (05/6) skrues ud og rengøres under rindende vand.
3. Pakning (05/7) udskiftes ved behov.
4. Kontraventilen monteres.
5. Filter monteres.

#### 8.5 Flowmåler rengøres (HWA 3600)

1. Trykledningen (04/1) skrues ud.
2. Iskruningsnippel (05/1) skrues ud sammen med pakningen (05/2). Flowmåleren (05/3) trækkes ud og rengøres.
  - Bemærk flowmålerens montageposition.
3. Flowmåleren monteres igen - vær opmærksom på montagepositionen.

#### 8.6 Afhjælpning af tilstopninger

1. Pumpen kobles fra lysnettet og sikres med genindkobling.
2. Sugeledningen tages af pumpeindgangen.
3. Trykledningen sluttes til vandledningen.
4. Lad vandet løbe igennem pumpehuset, indtil tilstopningen er opløst.
5. Kontrollér om pumpen kører frit ved at tænde kortvarigt for den.

#### 9 HJÆLP VED FEJL

**⚠ FARE!** Fare for elektrisk stød! Når der arbejdes på pumpen, er der fare for at få elektrisk stød.

- Træk altid netstikket ud, før der arbejdes på at afhjælpe fejl.
- Lad en elektriker afhjælpe fejl i det elektriske system.

**ℹ BEMÆRK** Ved fejl, der ikke kan afhjælpes, rettes henvendelse til vores kundeservice.

Forstyrrelse	Mulig årsag	Afhjælpning
Motoren kører ikke.	Skovlhjulet blokeret.	<ul style="list-style-type: none"> <li>■ Rengør pumpen. Skru skovlhjulets motoraksel af med en skrue-trækker.</li> <li>■ Fjern urenheder i indsugningsområdet.</li> </ul>
	Termoafbryderen har slået fra.	<ul style="list-style-type: none"> <li>■ Kontrollér vandstanden på sugesiden. Lad pumpevæsken køle af. Reparér pumpen eller udskift den.</li> <li>■ Vent, indtil termoafbryderen slår pumpen til igen. Vær opmærksom på pumpemediets maks. temperatur. Få pumpen kontrolleret</li> </ul>
	Ingen netspænding.	Kontroller sikringerne, lad en elektriker kontrollere strømforsyningen.
	Tørkørselssikringen aktiveret	Kontrollér sugesiden.



Forstyrrelse	Mulig årsag	Afhjælpning
Pumpen kører, men pumper ikke.	Sugeledningen er ikke nede i vandet.	Stik sugeledningen mindst 30 cm ned i vandet.
	Trykledning lukket.	Åbn lukkeanordningerne i trykledningen.
	Pumpen suger luft ind.	Kontrollér alle tilslutningsforbindelser og filterdækslet for tæthed.
	Tilstopning på sugesiden.	Fjern urenheder i indsugningsområdet.
	Pumpen er kørt tør.	Fyld pumpehuset med vand.
	Trykslange bøjet.	Ret trykslangen ud.
Pumpen slår for ofte til og fra.	Tørkørselssikringen aktiveret.	Kontrollér sugesiden.
	Membranen er beskadiget (HW 3600).	Lad AL-KO-service udskifte membranen.
	Lavt lufttryk i lagerbeholder (HW 3600).	Efterfyld luft i lagerbeholderen. (Indstil membranfortryk på 1,5 bar).
	Pumpen suger luft ind. Der er ikke nok vand på sugesiden.	Sluk for pumpen, og lad den køle af.
Volumenstrømmen er for lille	Utæthed på tryksiden (HWA 3600)	Kontrollér trykslangen.
	Trykslange bøjet.	Ret trykslangen ud.
	Tilstopning på sugesiden.	Fjern urenheder i indsugningsområdet.
	Slangediameteren er for lille.	Brug en større slangediameter.
	Transporthøjden er for stor.	Overhold maks. transporthøjde, se Tekniske data!
	For lidt vand på sugesiden.	Pumpen neddroles for at tilpasse volumenstrømmen.
Sugehøjden er for høj.	Kontrollér sugehøjden, overhold maks. sugehøjde - se tekniske data.	

## 10 OPBEVARING

- Suge- (04/2) og trykledning (04/1) tømmes.
- Aftapningsskruen til pumpen (01-03/8) skrues ud, og vandet tappes af pumpen.
  - Vandet i lagerbeholderen trykkes samtidigt ud af luftbælgen (HW 3600).
- Aftapningsskruen skrues i igen, hvorefter pumpe og tilbehør opbevares frostrfrit.

**i BEMÆRK** Hvis der er fare for frost, skal systemet tømmes fuldstændigt og pumpen opbevares på et frostsikkert sted.

## 11 BORTSKAFFELSE

Elektrisk og elektronisk udstyr må ikke smides ud med det almindelige husholdningsaffald, men skal bortskaffes særskilt!

Emballage, udstyr og tilbehør er fremstillet af genanvendelige materialer og skal bortskaffes på behørig vis.

## 12 KUNDESERVICE/SERVICE

Henvend dig til nærmeste AL-KO serviceværksted ved spørgsmål til garanti, reparation eller re-

serve dele. Serviceværksteder findes på internettet på adressen:

[www.al-ko.com/service-contacts](http://www.al-ko.com/service-contacts)

## 13 GARANTI

Inden for den lovbestemte reklamationsperiode reparerer eller udskifter vi efter eget skøn eventuelle materiale- eller fabrikationsfejl på apparatet. Reklamationsperioden bestemmes af loven i det land, hvor maskinen er købt.

Vores garanti gælder kun, hvis:

- brugsanvisningen følges
- apparatet behandles korrekt
- der bruges originale reservedele

Garantien bortfalder ved:

- egenhændige forsøg på reparation
- egenhændige tekniske ændringer
- ukorrekt brug

Følgende er ikke omfattet af garantien:

- Laks-kader, der skyldes normal slitage
- Sliddele, der er markeret med ramme  på reservedelslisten

Garantiperioden begynder med købet foretaget af den første slutforbruger. Datoen på købskvitteringen er gældende. Kontakt forhandleren, hvor apparatet er købt, eller den nærmeste autoriserede kundeservice. Medbring denne erklæring og den originale købskvittering. Denne erklæring berører ikke købers lovbestemte rettigheder over for sælger på grund af mangler.

**ÖVERSÄTTNING AV ORIGINALBRUKSANVISNING****Innehållsförteckning**

1	Om denna bruksanvisning .....	131	9	Avhjälpa fel.....	137
1.1	Teckenförklaring och signalord .....	131	10	Förvaring .....	138
2	Produktbeskrivning .....	131	11	Återvinning .....	138
2.1	Leveransomfattning.....	132	12	Kundtjänst/service .....	139
2.2	Produktöversikt (01 - 03).....	132	13	Garanti.....	139
2.3	Funktion .....	132			
2.4	Säkerhets- och skyddsanordning.....	132	<b>1 OM DENNA BRUKSANVISNING</b>		
2.5	Torrgångsskydd (HWA 3600).....	132	■	Den tyska versionen utgör bruksanvisningen i original. Alla andra språkversioner är översättningar av bruksanvisningen i original.	
2.6	Tryckvakt (HWA 3600).....	132	■	Det är viktigt att läsa igenom denna bruksanvisning noggrant före drifttagningen. Detta är en förutsättning för en säker hantering utan problem.	
2.7	LED-lampor (HWA 3600).....	132	■	Förvara alltid bruksanvisningen så att du alltid kan slå upp i den när du behöver information om maskinen.	
2.8	Avsedd användning.....	132	■	Lämna bara vidare maskinen till andra personer tillsammans med denna bruksanvisning.	
2.9	Möjlig felanvändning .....	133	■	Läs och beakta säkerhets- och varningsanvisningar i denna bruksanvisning.	
3	Säkerhetsanvisningar .....	133	<b>1.1 Teckenförklaring och signalord</b>		
3.1	Allmänna säkerhetsanvisningar .....	133	<b>⚠ FARA!</b>	Anger en omedelbart farlig situation, som om den inte undviks, kan leda till dödsfall eller svåra personskador.	
3.2	Elsäkerhet .....	134	<b>⚠ VARNING!</b>	Anger en potentiellt farlig situation, som om den inte undviks, kan leda till dödsfall eller svåra personskador.	
4	Montering.....	134	<b>⚠ OBSERVERA!</b>	Anger en potentiellt farlig situation, som om den inte undviks, kan leda till mindre eller medelsvåra personskador.	
4.1	Ställa upp pumpen .....	134	<b>OBS!</b>	Anger en situation, som om den inte undviks, kan leda till materiella skador.	
4.2	Ansluta sugledningen.....	134	<b>ℹ ANMÄRKNING</b>	Speciella anvisningar för bättre förståelse och handhavande.	
4.3	Montera tryckledningen.....	134	<b>2</b>	<b>PRODUKTBESKRIVNING</b>	
5	Start .....	135		I den här bruksanvisningen beskrivs olika modeller av pumpar. Identifiera din modell med hjälp av typskylten.	
5.1	Fylla på pumpen.....	135			
5.2	Kontrollera lufttryck i förrådsbehållare (HW 3600).....	135			
6	Användning.....	135			
6.1	Sätta på pumpen.....	135			
6.2	Stänga av pumpen .....	135			
6.3	Specialläge (06) .....	136			
7	LED-lampor (HWA 3600).....	136			
8	Underhåll och skötsel .....	136			
8.1	Kontrollera lufttryck i förrådsbehållare (HW 3600).....	136			
8.2	Spola pumpen .....	136			
8.3	Rengöra filtret.....	136			
8.4	Rengöra backventilen .....	137			
8.5	Rengöra flödesmätare (HWA 3600)....	137			
8.6	Åtgärda blockering .....	137			

## 2.1 Leveransomfattning

Pumparna levereras driftsklara med nätkabel och bruksanvisning.

## 2.2 Produktöversikt (01 - 03)

Nr.	Komponent
1	Filterlock
2	Påfyllningsskruv
3	Pumputgång/tryckledningsanslutning
4	Motorhölje
5	Adapter
6	Pumphus
7	Dräneringsplugg pump
8	Pumpingång/sugledningsanslutning
9	Strömbrytare
10	Förrådsbehållare
11	Skruvpunkter
12	Manometer
13	LED-lampor

## 2.3 Funktion

### JET 3600

Pumpen suger upp mediet som ska matas direkt genom sugledningsanslutningen och matar det till pumputgången. Den sätts på och stängs av med strömbrytaren.

### HW 3600

Apparaten används för vattenförsörjningen i hus och trädgård. Efter att apparaten har tagits i drift kopplar denna på och av pumpen beroende på trycket. Pumpen suger upp vattnet genom sugledningen och matar det till förrådsbehållaren. När förrådsbehållaren har fyllts stängs pumpen av igen. Tas vatten ut sätts pumpen automatiskt på igen och matar vattnet till tappstället. Sedan fylls förrådsbehållaren igen.

### HWA 3600

Apparaten används för vattenförsörjningen i hus och trädgård. Efter att apparaten har tagits i drift kopplar denna på och av pumpen beroende på trycket. Pumpen suger vatten via sugledningen. Tas vatten ut sätts pumpen automatiskt på igen och matar vattnet till tappstället.

## 2.4 Säkerhets- och skyddsanordning

### Termoskyddsbrytare

Pumpen är utrustad med en termoskyddsbrytare som stänger av motorn vid överhettning. Efter en nedkylningsfas på ca 15-20 minuter startar pumpen automatiskt igen.

### 2.5 Torrgångsskydd (HWA 3600)

Pumpen har ett torrgångsskydd. Torrgångsskyddet stänger av pumpen om inget vatten sugts upp eller om sugledningen är skadad. Därefter försöker pumpen starta automatiskt flera gånger.

### 2.6 Tryckvakt (HWA 3600)

Pumpen är utrustad med en trycksensor. Via denna sensor stängs pumpen automatiskt av resp. sätts på när det inställda trycket nås.

- Inställt tryck: se den tekniska informationen.

### 2.7 LED-lampor (HWA 3600)

För att kunna visa driftstatus och felmeddelanden är pumpen utrustad med LED-lampor (03/13). Driftsstörningar kan kvitteras med klicka på Reset-knappen (06/1)

### 2.8 Avsedd användning

Pumpen är avsedd för privat användning i hus och trädgård. Den får endast användas inom de användningsbegränsningar som anges i den tekniska informationen.

Pumpen är lämplig för:

- Bevattning av trädgårds- och tomtytter
- Runt- och urpumpning av behållare (t.ex. pooler)
- vattenupptagning ur brunnar, regntunnor och cisterner.

### HW 3600 / HWA 3600

- Automatisk vattenförsörjning inomhus
- Tryckhöjning av vattenförsörjningen.

**f ANMÄRKNING** Vid tryckhöjningen av vattenförsörjningen ska de lokala föreskrifterna beaktas. Du får information från din VVS-installatör.

Pumpen är uteslutande till för att mata följande vätskor:

- klart vatten, regnvatten
- klorhaltigt vatten (t.ex. från pooler)

All annan användning anses som icke avsedd användning.

## 2.9 Möjlig felanvändning

Pumpen får inte användas i permanent drift. Den är inte avsedd att pumpa:

- dricksvatten
- saltvatten
- livsmedel
- smutsvatten
- aggressiva medier, kemikalier
- frätande, brandfarliga, explosiva eller gasformiga vätskor
- vätskor som är varmare än 35°C
- sandhaltigt vatten och smörjande vätskor

## 3 SÄKERHETSANVISNINGAR

**⚠ FARA! Fara vid beröring av spänningsförande delar!** En dåligt fungerande pump eller förlängningsladd kan orsaka allvarliga skador!

- Dra ur kontakten från elnätet omedelbart.
- Anslut utrustningen via en FI-skyddsavbrytare med en nominell felström < 30 mA.

**⚠ WARNING! Risk för personskador.** Defekta eller funktionslösa säkerhets- och skyddsanordningar kan medföra allvarliga personskador.

- Reparera defekta säkerhets- och skyddsanordningar omedelbart.
- Sätt aldrig säkerhets- och skyddsanordningar ur funktion!

**⚠ OBSERVERA! Risk för personskador av hett vatten** Vid längre drift mot den stängda trycksidan (> 10 min) kan vattnet i pumpen värmas upp kraftigt och rinna ut okontrollerat!

- Skilj pumpen från nätet och låt pumpen och vattnet svalna.
- Kontrollera vattennivån på sugsidan.
- Kontrollera att ledningarna är täta.
- Kontrollera installationen av sug- och tryckledning.
- Ta inte pumpen i drift igen förrän alla brister har åtgärdats!

## 3.1 Allmänna säkerhetsanvisningar

- Denna apparat kan användas av barn över 8 år och äldre, liksom av personer med ned-

satt fysisk, sensorisk eller mental förmåga eller brist på erfarenhet och kunskap om de hålls under uppsikt eller instrueras om säker användning av apparaten och om de risker som kan uppstå. Barn får inte leka med utrustningen. Rengöring och underhåll får inte utföras av barn utan tillsyn.

- Personer med mycket starka och komplexa begränsningar kan ha behov utöver de instruktioner som beskrivs här.
- Lyft, transportera eller fäst aldrig pumpen i nätkabeln. Dra aldrig i själva nätkabeln för att dra ut stickkontakten ur uttaget.
- Egenmäktiga förändringar eller ombyggnader på pumpen är förbjudna. Reparationer får endast utföras av vår kundtjänst.
- Dra alltid ur stickkontakten inför arbeten på utrustningen. Skydda stickkontakten mot fukt.
- Pumpen och förlängningskabeln får bara användas i tekniskt felfritt skick. Det är förbjudet att använda skadade utrustningar.
- Se till att upprätthålla ett säkerhetsavstånd och stäng av

pumpen när djur kommer i dess närhet.

### 3.2 Elsäkerhet

- Pumpen får inte vara igång om personer uppehåller sig i poolen eller trädgårdsdammen.
- Husets nätspänning måste stämma överens med uppgifterna om nätspänning i Tekniska data. Använd inte någon annan försörjningsspänning.
- Apparaten får endast drivas i en elektrisk anordning i enlighet med DIN/VDE 0100, del 737, 738 och 702. En jordfelsbrytare med 10 A måste installeras som säkring.
- Använd endast förlängningskablar som är avsedda för utomhusanvändning - min. tvärrarea 3 x 1,5 mm<sup>2</sup> av kvalitet H07RN-F enl. DIN 57282/57245 med strilsäkra anslutningsdon. Rulla alltid ut kabeltrumman helt.
- Kontrollera anslutningskabelns skick innan maskinen används.

## 4 MONTERING

### HW 3600 / HWA 3600

#### **OBS! Risk för skador på utrustningen!**

Pumpen fungerar inte korrekt om avtappningsstället är 15 m högre än pumpen.

- Se till att avtappningsstället inte befinner sig högre än 15 m över pumpen.

#### 4.1 Ställa upp pumpen

1. Förbered en slät och fast uppställningsyta.
2. Ställ upp pumpen vågrätt och översvämningssäkert.
3. Skruva eventuellt fast pumpen i skruvpunkterna (01-03/11).
  - Pumpen måste vara skyddad från regn och direkta vattenstrålar.
4. Ta bort gängskyddskåpan på pumpingången (01-03/7) och pumpputgången (01-03/3).
  - Förvara skyddskåporna för senare transport.

**OBS! Risk för översvämning!** Vid störningar i pumpen kan vatten läcka ut och orsaka följdsador av översvämning.

- Uteslut med hjälp av lämpliga åtgärder att det uppstår följdsador p.g.a. översvämning vid störningar hos pumpen.

#### 4.2 Ansluta sugledningen

**I ANMÄRKNING** Vi rekommenderar att du monterar flexibla ledningar på pumpingången. På så sätt kan inget mekaniskt tryck eller dragkrafter påverka pumpen.

1. Välj sugledningens längd så att pumpen inte kan arbeta torrt. Sugledningen måste alltid vara minst 30 cm under vattenytan.
2. Anslut sugledningen. Se till att anslutningen är tät utan att gångorna skadas.
3. Lägg alltid sugledningen stigande.

**I ANMÄRKNING** Är uppsugningshöjden mer än 4 m måste du montera en sugslang med en diameter som är större än 1". Vi rekommenderar att ett suggarnityr från AL-KO med sugslang, sugsil och returflödesstopp används. Fråga din återförsäljare.

#### 4.3 Montera tryckledningen

1. Anslut tryckledningen (04/1) till pumpputgången.
2. Öppna alla förslutningar som finns i tryckledningen (ventiler, munstycken, vattenkran).

## 5 START

### 5.1 Fylla på pumpen

**OBS! Risk för skador på utrustningen!** Torr-gång förstör pumpen!

- Pumpen måste före varje idrifttagning fyllas helt med vatten så att den kan börja suga direkt.

**i ANMÄRKNING** För att förkorta sugningstiden kan du fylla sugslangen med vatten före du skruvar fast den.

1. Öppna påfyllningsskruven (01-03/2).
2. Fyll på vatten via påfyllningsskruven tills pumphuset (01-03/6) har fyllts.
3. Skruva in påfyllningsskruven.

### 5.2 Kontrollera lufttryck i förrådsbehållare (HW 3600)

**OBS! Risk för skador på utrustningen!**

Pumpen får endast tas i drift när membranförrådstrycket i förrådsbehållaren uppgår till 1,5 - 1,7 bar. Ett annat membranförrådstryck kan leda till utrustningsskador.

- Kontrollera lufttrycket på ventilen på baksidan av förrådsbehållaren före idrifttagningen.

1. Öppna förslutningen i tryckledningen (04/1).
2. Skruva av locket (07/1) på förrådsbehållarens (03/10) baksida
3. Kontrollera lufttrycket vid ventilen (07/2) med en luftpump eller däckprovare, vardera med tryckindikering.
4. Korrigera lufttrycket till 1,5 - 1,7 bar vid behov.
5. Stäng locket till ventilen på baksidan av förrådsbehållaren.
6. Ta pumpen i drift.

## 6 ANVÄNDNING

### 6.1 Sätta på pumpen

#### JET 3600

**OBS! Risk för skador på utrustningen!** Om tryckledningen är stängd finns det risk för skador på pumpen!

- Låt inte pumpen arbeta mot en stängd tryckledning.

1. Öppna alla befintliga förslutningar (ventil, munstycke, vattenkran) i tryckledningen (04/1).

2. Sätt in anslutningskabelns stickkontakt i stickuttaget.
3. Sätt på pumpen med strömbrytaren.

#### HW 3600

1. Öppna alla befintliga förslutningar (ventil, munstycke, vattenkran) i tryckledningen (04/01).
2. Sätt in anslutningskabelns stickkontakt i stickuttaget. Pumpen börjar pumpa.
3. Stäng förslutningen som finns i tryckledningen när vattnet som släpps ut inte längre innehåller luft.
  - Pumpen stängs automatiskt av efter tryckupbyggningen och när avstängningstrycket har nåtts.
  - Pumpen är driftklar.

#### HWA 3600

1. Öppna alla befintliga förslutningar (ventil, munstycke, vattenkran) i tryckledningen (04/1).
2. Sätt in anslutningskabelns stickkontakt i stickuttaget. Pumpen börjar pumpa.
  - Pumpen suger i tre minuter.
  - Pumpen inaktiveras i 30 sekunder om vattenförsörjning saknas.
  - LED-lampan ? (06/ 2) blinkar.
  - Pumpen suger i tre minuter igen.
  - Pumpen inaktiveras komplett om vattenförsörjning saknas.
  - LED-lampan ? (06/ 2) lyser.
3. Låt pumpen svalna och fyll eventuellt på vatten.
4. Tryck RESET-knappen (06/1) för att upprepa processen.

### 6.2 Stänga av pumpen

1. Stäng av pumpen.
  - Stäng av strömbrytaren (JET 3600).
  - Dra ut stickkontakten ur stickuttaget (HW 3600 / HWA 3600).
  - Tryck RESET-knappen (06/1) (HWA 3600)
2. Stäng alla anslutningar finns i tryckledningen.

**⚠ OBSERVERA! Risk för personskador av hett vatten** Vid längre drift mot den stängda trycksidan (> 10 min), felaktig montering eller vattenbrist i sugledningen kan vattnet i pumpen värmas upp kraftigt och rinna ut okontrollerat!

- Skilj pumpen från nätet och låt pumpen och vattnet svalna.
- Kontrollera vattennivån på sugsidan.
- Kontrollera att ledningarna är täta.

- Kontrollera installationen av sug- och tryckledningen.
- Ta inte pumpen i drift igen förrän alla brister har åtgärdats!

### 6.3 Specialläge (06)

För att använda en Hydrocontrol eller en fjärrkontroll måste pumpen starta automatiskt. Aktivera specialläget för att göra det.

Kopplingsstatus	LED-lampor	Funktion / åtgärder
<b>Aktivera specialläget:</b> <ul style="list-style-type: none"> <li>■ Anslut stickkontakten.</li> <li>■ Tryck RESET-knappen (06/1) i 8 sekunder.</li> </ul>	Alla LED-lampor (? , <b>U</b> , <b>ON</b> ) fortsätter att lysa när pumpen är avstängd.	<ul style="list-style-type: none"> <li>■ Pumpen startar inte automatiskt när stickkontakten ansluts.</li> <li>■ Tryck RESET-knappen för att starta och stänga av pumpen.</li> </ul>
<b>Inaktivera specialläget:</b> <ul style="list-style-type: none"> <li>■ Anslut stickkontakten.</li> <li>■ Tryck RESET-knappen (06/1) i 8 sekunder</li> </ul>	Alla LED-lampor (? , <b>U</b> , <b>ON</b> ) lyser och slocknar när pumpen är avstängd.	<ul style="list-style-type: none"> <li>■ Pumpen startar automatiskt när stickkontakten ansluts.</li> </ul>

## 7 LED-LAMPOR (HWA 3600)

LED	Kopplingsstatus
<b>ON</b> lyser	<ul style="list-style-type: none"> <li>■ Pump ansluten</li> <li>■ Kran öppen</li> </ul>
<b>ON</b> blinkar	Vattenförsörjning under 200 l/h
<b>U</b> lyser	<ul style="list-style-type: none"> <li>■ Vattentryck genereras</li> <li>■ Pumpen har stängt av</li> </ul>
? blinkar långsamt	Första sugförsök misslyckades
? lyser	<ul style="list-style-type: none"> <li>■ Andra sugförsök misslyckades</li> <li>■ Tryck RESET-knappen (06/1) för ett nytt försök</li> </ul>
? blinkar snabbt	Dropprogram: Pumpen känner av förbrukare som tar för låg vattenmängd.
<b>ON</b> , <b>U</b> , ? lyser	Stäng av pumpen med RESET-knappen (specialläge).

## 8 UNDERHÅLL OCH SKÖTSEL

### 8.1 Kontrollera lufttryck i förrådsbehållare (HW 3600)

**ⓘ ANMÄRKNING** Kontrollera lufttrycket i förrådsbehållaren regelbundet. Det får inte underskrida 1,5 bar (se avsnittet "Idrifttagning: Kontrollera lufttrycket i förrådsbehållaren").

### 8.2 Spola pumpen

Efter pumpning av klorhaltigt poolvatten eller vätskor som lämnar rester måste pumpen spolas igenom med rent vatten.

1. Skilj pumpen från nätet och spärra den mot återtilkoppling. Pumpen stannar automatiskt.
2. Spola igenom pumpen med rent vatten.

Pumpen kan tas i drift igen.

### 8.3 Rengöra filtret

1. Skruva loss pumpens dräneringsplugg (01-03/8) från dräneringsöppningen, töm filterutrymmet och stäng dräneringsöppningen igen.
2. Skruva av filterlocket (05/4). Använd eventuellt lämpligt verktyg i filterglasets fördjupningar.



3. Ta ur filtret (05/8) ur pumphuset (01-03/6) och rengör under rinnande vatten.
4. Rengör filterhuset och filterlocket.
5. Kontrollera skador innan filtret monteras i filtrets packning (05/5), byt vid behov.
6. Montera filtret, skruva på det genomskinliga locket på filtret och dra åt för hand.

#### 8.4 Rengöra backventilen

1. Demontera filtret (se avsnittet "Rengöra filtret").
2. Skruva ur backventilen (05/6) och rengör under rinnande vatten.
3. Byt ut packningen (05/7) vid behov.
4. Montera backventilen.
5. Montera filtret.

#### 8.5 Rengöra flödesmätare (HWA 3600)

1. Skruva loss tryckledningen (04/1).
2. Skruva ut inskruvningsnippeln (05/1) inkl. packning (05/2). Dra ut flödesmätaren (05/3) och rengör.
  - Notera flödesmätarens monteringsläge.

3. Montera flödesmätaren igen – observera monteringsläget.

#### 8.6 Åtgärda blockering

1. Skilj pumpen från nätet och spärra den mot återtillkoppling.
2. Ta bort sugledningen från pumpingången.
3. Anslut tryckledningen till vattenledningen.
4. Låt vattnet arbeta igenom pumphuset tills blockeringen har lösts upp.
5. Slå på pumpen kort för att kontrollera om pumpen roterar fritt.

### 9 AVHJÄLPA FEL

**FARA! Risk för elstöt!** Det finns risk för elektriska stötar vid arbete på pumpen.

- Dra alltid ur kontakten innan du börjar arbetet med felavhjälpling.
- Låt en elektriker åtgärda fel i elsystemet.

**ANMÄRKNING** Vid fel som inte kan åtgärdas ska du vända dig till vår ansvariga kundtjänst.

Störning	Möjlig orsak	Avhjälpling
Motorn går inte.	Löphjulet är blockerat.	<ul style="list-style-type: none"> <li>■ Rengör pumpen. Vrid loss löphjulets motoraxel med en skruvmejsel.</li> <li>■ Ta bort smuts i insugningsområdet.</li> </ul>
	Termobrytaren har stängts av.	<ul style="list-style-type: none"> <li>■ Kontrollera vattennivån på sugsidan. Låt den matade vätskan svalna. Reparera eller byt ut pumpen.</li> <li>■ Vänta tills pumpen termobrytare sätts på igen. Var uppmärksam på matningsmediets maximala temperatur. Låt pumpen kontrolleras</li> </ul>
	Det föreligger ingen nätspänning.	Kontrollera säkringarna och låt en elektriker kontrollera strömförsörjningen.
	Torrgångsskyddet är aktiverat	Kontrollera sugsidan.

Störning	Möjlig orsak	Avhjälpning
Pumpen arbetar, men matar inget.	Sugledningen är inte i vattnet.	Sänk ner sugledningen min. 30 cm i vattnet.
	Tryckledningen är stängd.	Öppna armaturer i tryckledningen.
	Pumpen suger luft.	Kontrollera att alla anslutningsförbindelser och locket till filtret är täta.
	Blockering på sugsidan.	Ta bort smuts i insugningsområdet.
	Pumpen har gått torr.	Fyll pumphöljet med vatten.
	Tryckslangen är böjd.	Sträck ut tryckslangen.
	Torrgångsskyddet är aktiverat.	Kontrollera sugsidan.
Pumpen sätts på och stängs av för ofta.	Membranet är skadat (HW 3600).	Låt AL-KO service byta membranet.
	Lågt tryck i förrådsbehållaren (HW 3600).	Fyll på luft i förrådsbehållaren. (Ställ in membranförtrycket på 1,5 bar).
	Pumpen suger luft; vattenbrist på sugsidan.	Stäng av pumpen och låt den svalna.
	Läckage på trycksidan (HWA 3600)	Kontrollera tryckslangen.
För liten pumpningsmängd	Tryckslangen är böjd.	Sträck ut tryckslangen.
	Blockering på sugsidan.	Ta bort smuts i insugningsområdet.
	Slangens diameter är för liten.	Använd en större tryckslang.
	Matningshöjden är för stor.	Beakta den maximala matningshöjden, se den tekniska informationen!
	För liten vattenmängd på sugsidan.	Stryp pumpen för att anpassa matningsmängden.
	Sughöjden är för stor.	Kontrollera sughöjden, beakta den maximala sughöjden - se den tekniska informationen.

## 10 FÖRVARING

1. Töm sug- (04/2) och tryckledningen (04/1).
2. Skruva ur pumpens dräneringsplugg (01-03/8) och låt vattnet rinna ur pumpen.
  - Vattnet i förrådsbehållaren trycks samtidigt ut av luftbälgen (HW 3600).
3. Skruva in tömningskruven igen och förvara pumpen och tillbehöret på en frostfri plats.

**f ANMÄRKNING** Vid fara för frost måste pumpen tömmas helt och förvaras på frostskyddad plats.

## 11 ÅTERVINNING

 Elektrisk och elektronisk utrustning ska inte läggas i soporna utan hanteras med särskild återvinning!

Förpackning, enhet och tillbehör är tillverkade av återvinningsbara material och ska avfallshanteras på motsvarande sätt.

## 12 KUNDTJÄNST/SERVICE

För frågor om garanti, reparationer och reservdelar, kontakta närmaste AL-KO servicecenter.

Kontaktinformation finns på internet:

[www.al-ko.com/service-contacts](http://www.al-ko.com/service-contacts)

## 13 GARANTI

Eventuella material- eller tillverkningsfel på redskapet åtgärdas av oss under den lagstadgade garantitiden genom reparation eller ersättningsprodukt, efter vårt godkännande. Garantitiden bestäms av gällande lag i det land där redskapet köptes.

Vår garantiförsäkran gäller enbart om:

- Beakta denna bruksanvisning
- redskapet har hanterats korrekt
- originalreservdelar har använts

Garantin upphör att gälla vid:

- egenmäktiga reparationsförsök
- egenmäktiga tekniska förändringar
- ej avsedd användning

Garantin gäller inte för:

- lackskador som beror på normalt slitage
- Förslitningsdelar, som på reservdelsbladet är inramade xxxxxx (x)

Garantitiden inleds i och med den första slutkundens köp av produkten. Datum på inköpskvittot gäller. Vänd er med detta garantidokument och kvittot till en återförsäljare eller närmaste auktoriserade kundtjänst. Köparens lagstadgade anspråk gentemot försäljaren berörs inte av denna förklaring.

## OVERSETTELSE AV DEN ORIGINALE BRUKSANVISNINGEN

### Innhold

1	Om denne bruksanvisningen .....	140	9	Feilsøking .....	146
1.1	Tegnforklaringer og signalord .....	140	10	Oppbevaring .....	147
2	Produktbeskrivelse .....	140	11	Avfallshåndtering .....	147
2.1	Leveransens omfang .....	141	12	Kundeservice/service .....	148
2.2	Produktoversikt (01 – 03) .....	141	13	Garanti .....	148
2.3	Funksjon .....	141			
2.4	Sikkerhets- og verneinnretninger .....	141			
2.5	Tørrkjøringsbeskyttelse (HWA 3600) .....	141			
2.6	Trykkføler (HWA 3600) .....	141			
2.7	LED-indikator (HWA 3600) .....	141			
2.8	Tiltenkt bruk .....	141			
2.9	Mulig feil bruk .....	142			
3	Sikkerhetshenvisninger .....	142			
3.1	Generelle sikkerhetsanvisninger .....	142			
3.2	El-sikkerhet .....	143			
4	Montering .....	143			
4.1	Still opp pumpen .....	143			
4.2	Koble til sugeledning .....	143			
4.3	Montere trykkledning .....	143			
5	Igangsetting .....	144			
5.1	Fyll pumpen .....	144			
5.2	Kontroller lufttrykket i trykktanken (HW 3600) .....	144			
6	Betjening .....	144			
6.1	Slå på pumpen .....	144			
6.2	Slå av pumpen .....	144			
6.3	Spesialmodus (06) .....	145			
7	LED-indikatorer (HWA 3600) .....	145			
8	Vedlikehold og pleie .....	145			
8.1	Kontroller lufttrykket i trykktanken (HW 3600) .....	145			
8.2	Spyle pumpen .....	145			
8.3	Rengjøre filteret .....	145			
8.4	Rengjøre tilbakeslagsventilen .....	146			
8.5	Rengjøring av gjennomstrømningsmåler (HWA 3600) .....	146			
8.6	Fjerne tilstopping .....	146			

## 1 OM DENNE BRUKSANVISNINGEN

- Den tyske versjonen er den originale bruksanvisningen. Alle andre språkutgaver er oversettelse av den originale bruksanvisningen.
- Les grundig gjennom bruksanvisningen før oppstart. Dette er forutsetningen for sikkert arbeid og feilfri håndtering.
- Oppbevar bruksanvisningen alltid slik at du kan slå opp i den når du trenger informasjon om maskinen.
- Gi maskinen bare videre til andre personer sammen med denne bruksanvisningen.
- Les og følg sikkerhets- og varselhenvisningene i denne bruksanvisningen.

### 1.1 Tegnforklaringer og signalord

 **FARE!** Viser til en umiddelbart farlig situasjon som fører til død eller alvorlige personskader hvis den ikke unngås.

 **ADVARSEL!** Viser til en potensielt farlig situasjon som kan føre til død eller alvorlige personskader hvis den ikke unngås.

 **FORSIKTIG!** Viser til en potensielt farlig situasjon som kan føre til mindre eller moderate personskader hvis den ikke unngås.

**ADVARSEL!** Viser til en potensielt farlig situasjon som kan føre til materielle skader hvis den ikke unngås.

 **MERK** Spesiell informasjon for bedre forståelighet og håndtering.

## 2 PRODUKTBESKRIVELSE

I denne bruksanvisningen blir ulike pumpemodeller beskrevet. Finn din modell ved hjelp av merkeskiltet.

## 2.1 Leveransens omfang

Pumpene leveres klar for drift med strømkabel og bruksanvisning.

## 2.2 Produktoversikt (01 – 03)

Nr.	Komponent
1	Filterdeksel
2	Påfyllingsskrue
3	Pumpeuttak/trykkledningstilkobling
4	Motorhus
5	Nettdel
6	Pumpehus
7	Tappeskrue pumpe
8	Pumpeinngang/sugeledningstilkobling
9	På-/av-bryter
10	Vanntank
11	Skrupunkter
12	Manometer
13	LED-indikator

## 2.3 Funksjon

### JET 3600

Pumpen suger inn transportmediet direkte via sugeledningstilkoblingen og transporterer det til pumpeutløpet. Den slås av og på med på/av-knappen.

### HW 3600

Apparatet brukes til vannforsyningen i og ved huset. Etter igangkjøring slår apparatet pumpen av og på, avhengig av trykket. Pumpen suger til seg vann via sugeledningen og leder det inn i vanntanken. Hvis vanntanken er fylt, slås pumpen av igjen. Hvis det tas ut vann, slår pumpen seg på automatisk igjen, og fører vannet til uttaksstedet. Deretter fylles vanntanken igjen.

### HWA 3600

Apparatet brukes til vannforsyningen i og ved huset. Etter igangkjøring slår apparatet pumpen av og på, avhengig av trykket. Pumpen suger vann via sugeledningen. Hvis det tas ut vann, slår pumpen seg på automatisk igjen, og fører vannet til uttaksstedet.

## 2.4 Sikkerhets- og verneinnretninger

### Termovern

Pumpen er utstyrt med termovern som slår av motoren hvis den overoppheites. Etter en avkjølingsperiode på ca. 15 - 20 minutter, slår pumpen seg automatisk på igjen.

### 2.5 Tørrkjøringsbeskyttelse (HWA 3600)

Pumpen har tørrkjøringsbeskyttelse. Tørrkjøringsbeskyttelsen slår av pumpen hvis det ikke suges inn vann eller hvis sugeledningen er skadet. Deretter forsøker pumpen å koble seg inn igjen automatisk flere ganger.

### 2.6 Trykkføler (HWA 3600)

Pumpen er utstyrt med en trykkføler. Via denne føleren slås pumpen automatisk av og på når de innstilte trykkene nås.

- Innstilt trykk: se tekniske data.

### 2.7 LED-indikator (HWA 3600)

For visning av driftsstatuser og feilmeldinger er pumpen utstyrt med en LED-indikator (03/13). Driftsforstyrrelser kan kvitteres ved å trykke på Reset-knappen (06/1).

### 2.8 Tiltent bruk

Pumpen er beregnet for privat bruk i hus og hage. Det må kun brukes til det den er beregnet for iht. de tekniske spesifikasjonene.

Pumpen egner seg til å:

- Vanning av hager og tomter
- Ompumping og utpumping av beholdere (f.eks. svømmebassenger)
- Ta ut vann fra brønner, regntønner og sistaner.

### HW 3600 / HWA 3600

- Automatisk vannforsyning i huset
- Trykkøkning av vanntilførselen.

**MERK** Når man øker trykket i vanntilførselen, må lokale bestemmelser følges. Du får informasjon fra din rørlegger.

Pumpen er kun egnet for å levere følgende væsker:

- Rent vann, regnvann
- Klorholdig vann (f.eks svømmebassenger)

Annen bruk eller bruk som går ut over dette, anses som ikke tiltent bruk.

## 2.9 Mulig feil bruk

Pumpen skal ikke være i kontinuerlig drift. De er ikke egnet for transport av:

- Drikkevann
- Saltvann
- Næringsmidler
- Avløpsvann
- Aggressive medier, kjemikalier
- Etsende, brennbare, eksplosive eller gassholdige væsker
- Væsker som er varmere enn 35 °C
- Saltholdig vann og slipende væsker

## 3 SIKKERHETSHENVISNINGER

**⚠ FARE!** Fare ved berøring av spenningsførende deler! En defekt hos pumpen eller forlengelseskabelen kan føre til alvorlige personskader!

- Trekk støpslet ut av strømforsyningen umiddelbart.
- Foreta tilkobling av apparatet via en jordfeilbryter med en nominell feilstrøm < 30 mA.

**⚠ ADVARSEL!** Fare for personskader! Defekte sikkerhets- og beskyttelsesanordninger som er satt ut av kraft kan forårsake alvorlige skader.

- Sørg for å få reparert defekte sikkerhets- og beskyttelsesanordninger.
- Aldri sett sikkerhets- og beskyttelsesanordninger ut av funksjon.

**⚠ FORSIKTIG!** Fare for personskader på grunn av varmt vann Ved langvarig drift mot lukket trykksiden (> 10 min) kan vannet i pumpen blir svært varmt og fungere ukontrollert!

- Koble pumpen fra strømmettet og la pumpen og vannet avkjøles.
- Kontroller vannstanden på sugesiden.
- Kontroller tetthet på ledningene.
- Kontroller installasjonen av suge- og trykkledningene.
- Sett pumpen i drift igjen først etter at alle feil er utbedret!

## 3.1 Generelle sikkerhetsanvisninger

- Dette apparatet kan brukes av barn fra 8 år og eldre, samt av

personer med reduserte fysiske, sensoriske eller mentale ferdigheter eller av personer som mangler erfaring og kunnskap, når de er under tilsyn eller har fått opplæring i sikker bruk av apparatet og hvilke farer som er forbundet med det. Barn må ikke leke med det apparatet. Rengjøring og vedlikehold av brukeren skal ikke utføres av barn uten at det holdes oppsyn med dem.

- Personer med meget sterke og kompliserte begrensninger kan ha behov som går utover de anvisningene som her beskrives.
- Ikke løft, transporter eller fest pumpen med tilkoblingskabelen. Bruk aldri nettkabelen for å trekke nettpluggen ut av stikkontakten.
- Det er ikke tillatt å foreta endringer eller ombygginger på pumpen på egen hånd. Reparasjoner må bare utføres av vår kundeservice.
- Ved arbeider på apparatet skal alltid nettpluggen trekkes ut. Beskytt nettpluggen mot fuktighet.
- Bruk pumpen og forlengelseskabelen kun når de er i feilfri

stand. Skadet utstyr må ikke brukes.

- Hold sikkerhetsavstand til dyr eller slå a pumpen når du nærmer deg dyr.

### 3.2 El-sikkerhet

- Pumpen må ikke brukes når det befinner seg personer i bassenget eller hagedammen.
- Husets nettspenning må stemme overens med det som er angitt om nettspenningen i de tekniske spesifikasjonene, ikke bruk annen strømforsyning.
- Enheten må kun drives på en elektrisk innretning iht. DIN/VDE 0100, del 737, 738 og 702. Til sikring må en ledningsvernebryter 10 A installeres.
- Bruk kun forlengelseskabler som er beregnet for utendørs bruk – bruk kun gummikabel med kvaliteten H07RN-F iht. DIN 57282/57245 med et ledningstverrsnitt på 3 x 1,5 mm<sup>2</sup> (sprutsikker). Kabeltromler skal alltid ruller helt av.
- Før hver igangsetting må man kontrollere tilstanden til skjøteledningen.

## 4 MONTERING

### HW 3600 / HWA 3600

#### **ADVARSEL!** Fare for skader på apparatet!

Pumpen fungerer ikke forskriftsmessig hvis uttaksstedet ligger 15 m høyere enn pumpen.

- Påse at uttaksstedet ikke ligger høyere enn 15 m over pumpen.

#### 4.1 Still opp pumpen

1. Forbered et plant og stødig sted.
2. Sett pumpen vannrett og flomsikkert.
3. Pumpen skrues eventuelt fast til skruenes festepunkter (01-03/11).
  - Pumpen må beskyttes mot regn og direkte vannstråler.
4. Fjern gjengebeskyttelseshetten på pumpeinngangen (01-03/7) og pumpeutgangen (01-03/3).
  - Oppbevar beskyttelseshettene for mulig senere transport.

**ADVARSEL!** Fare for oversvømmelse! Ved feil hos pumpen kan det trenge ut vann, noe som forårsaker følgeskader på grunn av oversvømmelse.

- Sørg for at det ved feil på pumpen ikke oppstår følgeskader på grunn av oversvømmelser.

#### 4.2 Koble til sugeledning

**i MERK** Vi anbefaler å installere fleksible ledninger på pumpeinntaket. Dermed kan ikke mekanisk trykk eller trekk utøves på pumpen.

1. Velg lengden på sugeledningen slik at pumpen ikke kan gå tørr. Sugeledningen må alltid befinne seg minst 30 cm under vannflaten.
2. Koble til sugeledning. Sørg for tett tilkobling uten å skade gjengen.
3. Legg alltid sugeledningen stigende.

**i MERK** Hvis sugehøyden er mer enn 4 m, må det monteres en sugeslange med en diameter som er større enn 1". Vi anbefaler å bruke AL-KO sugearmityr med sugeslange, sugekurv og tilbakestrømningsstopp. Spør din forhandler.

#### 4.3 Montere trykkledning

1. Fest trykkledningen (04/1) på pumpeutgangen.
2. Åpne alle låsene (ventiler, spyledyser, vannkran) i trykkledningen.

## 5 IGANGSETTING

### 5.1 Fyll pumpen

#### **ADVARSEL!** Fare for skader på apparatet!

Tørrkjøring ødelegger pumpen!

- Før hver igangkjøring må pumpen være fylt med vann opp til overløpet slik at den kan suge inn umiddelbart.

**f** **MERK** For å redusere innsugingstiden fylles sugeslangen med vann før påskruing.

1. Åpne påfyllingsskruen (01-03/2).
2. Fyll på vann via påfyllingsskruen til pumpehuset (01-03/6) er fullt.
3. Skru inn påfyllingsskruen.

### 5.2 Kontroller lufttrykket i trykktanken (HW 3600).

#### **ADVARSEL!** Fare for skader på apparatet!

Pumpen må kun settes i drift med et trykktankmembrantrykk på 1,5 til 1,7 bar i trykktanken. Annet trykktankmembrantrykk kan føre til skader på apparatet.

- Før oppstart må du sjekke lufttrykket ved ventilen på baksiden av trykktanken.
1. Åpne låsen i trykkledningen (04/1).
  2. Ventildekslet (07/1) på baksiden av vanntanken (03/10) skrues av.
  3. Sjekk lufttrykket ved ventilen (07/2) med en luftpumpe eller en dekkpumpe respektivt med trykkindikator.
  4. Korrigjer eventuelt lufttrykket til 1,5 - 1,7 bar.
  5. Lukk ventildekslet på baksiden av vanntanken igjen.
  6. Sett pumpen i drift.

## 6 BETJENING

### 6.1 Slå på pumpen

#### JET 3600

#### **ADVARSEL!** Fare for skader på apparatet!

En lukket trykkledning kan føre til skader på pumpen!

- Ikke kjør pumpen mot en lukket trykkledning.
1. Åpne alle låsene (ventil, spyledyse, vannkran) i trykkledningen (04/1).
  2. Sett nettstøpslet til tilkoblingskabelen i stikkontakten.
  3. Slå på pumpen med av/på-bryteren.

#### HW 3600

1. Åpne alle låsene (ventil, spyledyse, vannkran) i trykkledningen (04/01).
2. Sett nettstøpslet til tilkoblingskabelen i stikkontakten. Pumpen begynner å transportere.
3. Når det ikke lenger er luft i vannet som kommer ut, lukker du låsen i trykkledningen.
  - Pumpen slås automatisk av etter trykkoppbygging og etter at utkoblingstrykket er nådd.
  - Pumpen er klar for drift.

#### HWA 3600

1. Åpne alle låsene (ventil, spyledyse, vannkran) i trykkledningen (04/1).
2. Sett nettstøpslet til tilkoblingskabelen i stikkontakten. Pumpen begynner å transportere.
  - Pumpen suger i tre minutter.
  - Pumpen slås av i 30 sekunder når ingen vannforsyning er mulig.
  - LED-indikering ? (06/2) blinker.
  - Pumpen suger på nytt i tre minutter.
  - Pumpen slås deretter permanent av når ingen vannforsyning er mulig.
  - LED-indikering ? (06/2) lyser.
3. La pumpen avkjøles, og fyll eventuelt på med vann.
4. Trykk på RESET-knappen (06/1), og gjenta prosedyren.

### 6.2 Slå av pumpen

1. Slå av pumpen.
  - Slå av på/av-knappen (JET 3600).
  - Trekk støpslet ut av stikkontakten (HW 3600 / HWA 3600).
  - Trykk RESET-knappen (06/1) (HWA 3600).
2. Lukk alle låsene i trykkledningen.





**⚠ FORSIKTIG! Fare for personskader på grunn av varmt vann** Ved langvarig drift mot lukket trykkside (> 10 min), feil installasjon eller vannmangel i sugeledningen kan vannet i pumpen blir svært varmt og fungere ukontrollert!

- Koble pumpen fra strømmettet og la pumpen og vannet avkjøles.
- Kontroller vannstanden på sugesiden.
- Kontroller tetthet på ledningene.

- Kontroller installasjonen av suge- og trykkledningen.
- Sett pumpen i drift igjen først etter at alle feil er utbedret!

### 6.3 Spesialmodus (06)

For å bruke en hydrokontroll eller en fjernstyrt ekstern bryter må pumpen starte automatisk, aktiver spesialmodusen.

Koblingsstatus	LED-indikator	Funksjon / Tiltak
<b>Aktivere spesialmodus:</b> <ul style="list-style-type: none"> <li>■ Plugg inn nettstøpslet.</li> <li>■ Trykk på RESET-knappen (06/1) i ca. 8 sekunder.</li> </ul>	Alle LED-indikatorer (? ,  ,  , <b>ON</b> ) lyser og blir værende på når pumpen er slått av.	<ul style="list-style-type: none"> <li>■ Pumpen starter ikke automatisk når du setter i nettstøpslet.</li> <li>■ Trykk RESET-knappen for å slå pumpen av og på.</li> </ul>
<b>Deaktivere spesialmodus:</b> <ul style="list-style-type: none"> <li>■ Plugg inn nettstøpslet.</li> <li>■ Trykk på RESET-knappen (06/1) i ca. 8 sekunder.</li> </ul>	Alle LED-indikatorer (? ,  , <b>ON</b> ) lyser og blir værende av når pumpen er slått av.	<ul style="list-style-type: none"> <li>■ Pumpen starter automatisk når du setter i nettstøpslet.</li> </ul>

## 7 LED-INDIKATORER (HWA 3600)

LED	Koblingsstatus
<b>ON</b> lyser	<ul style="list-style-type: none"> <li>■ Pumpe satt på</li> <li>■ Kran åpnet</li> </ul>
<b>ON</b> blinker	Vannforsyning under 200 l/h
 lyser	<ul style="list-style-type: none"> <li>■ Vanntrykk er bygget opp</li> <li>■ Pumpen har koblet ut</li> </ul>
? blinker langsomt	Første sugeforsøk mislykket
? lyser	<ul style="list-style-type: none"> <li>■ Andre sugeforsøk mislykket</li> <li>■ Trykk RESET-knappen (06/1) for nytt forsøk</li> </ul>
? blinker hurtig	Dråpeprogram: Pumpen har oppdaget forbruker som bruker for liten vannmengde.
<b>ON</b> ,  , ? lyser	Pumpen er slått av med RESET-knappen (spesialmodus).

## 8 VEDLIKEHOLD OG PLEIE

### 8.1 Kontroller lufttrykket i trykktanken (HW 3600).

**i MERK** Kontroller lufttrykket i trykktanken med jevne mellomrom. Det må ikke falle under 1,5 bar (se avsnittet "Oppstart: Kontroller lufttrykket i trykktanken").

### 8.2 Spyle pumpen

Etter å ha transportert klørholdig vann fra svømmebasseng eller væsker som etterlater seg rester, må pumpen spyles med rent vann.

1. Koble pumpen fra strømmettet og sikre den mot at den slår seg på igjen. Pumpen stopper automatisk.
  2. Spyl pumpen med rent vann.
- Nå kan pumpen settes i drift igjen.

### 8.3 Rengjøre filteret

1. Skru av tappeskruer på pumpe (01-03/8) hos tømmeåpningen, tøm filterkammeret og steng tømmeåpningen igjen.
2. Skru av filterdeksel (05/4). Legg eventuelt inn egnet verktøy til dette i fordypningene på filterglasset.

3. Ta filter (05/8) ut av pumpehuset (01-03/6) og rengjør det under rennende vann.
4. Rengjør filterhuset og filterdekselet.
5. Før filteret monteres skal tetningen til filteret (05/5) kontrolleres for skader, og ved behov byttes ut.
6. Monter filteret, skru på det gjennomsiktige filterlokket og trekk til for hånd.

#### 8.4 Rengjøre tilbakeslagsventilen

1. Demonter filteret (se avsnittet "Rengjøre filter").
2. Skru ut tilbakeslagsventilen (05/6) og rengjør under rennende vann.
3. Tetningen (05/7) fornyes ved behov.
4. Monter tilbakeslagsventil.
5. Monter filter.

#### 8.5 Rengjøring av gjennomstrømningsmåler (HWA 3600)

1. Skru av trykkledningen (04/1).
2. Skru ut innskruiningsnippel (05/1) med tetning (05/2). Trekk ut gjennomstrømningsmåleren (05/3) og rengjør.
  - Merk deg monteringsposisjonen til gjennomstrømningsmåleren.

3. Monter gjennomstrømningsmåleren igjen – vær oppmerksom på monteringsposisjonen.

#### 8.6 Fjerne tilstopping

1. Koble pumpen fra strømmettet og sikre den mot at den slår seg på igjen.
2. Fjern sugeledningen ved pumpeinngangen.
3. Koble trykkledningen til vannledningen.
4. La det renne vann gjennom pumpehuset til tilstoppingen løser seg opp.
5. Kontroller om pumpen roterer fritt ved å slå den på en kort stund.

### 9 FEILSØKING

**⚠ FARE! Fare for strømstøt!** Ved arbeider på pumpen består det en fare for å få et elektrisk støt.

- Trekk ut nettstøpslet før du utfører noe som helst arbeid i forbindelse med utbedring av feil.
- Feil i det elektriske anlegget må repareres av en kvalifisert elektriker.

**i MERK** Ved feil som det ikke er mulig å utbedre, henvender du deg til vår kundeservice.

Feil	Mulig årsak	Hjelp
Motoren går ikke.	Pumpehjul blokkert.	<ul style="list-style-type: none"> <li>■ Rengjør pumpen. Løsne motorakslingen til pumpehjulet med en skrutrekker.</li> <li>■ Fjern smuss i innsugingsområdet.</li> </ul>
	Termobryteren har koblet seg ut.	<ul style="list-style-type: none"> <li>■ Kontroller vannivået på sugesiden. La væsken som pumpes bli kald. Reparer pumpen eller bytt den.</li> <li>■ Vent til termobryteren slår på pumpen igjen. Vær oppmerksom på maksimumstemperaturen til transportmediet. Sørg for at pumpen blir sjekket.</li> </ul>
	Ingen nettspenning.	Kontroller sikringer, sørg for at strømforsyningen bli kontrollert av kvalifisert elektriker.
	Tørrkjøringsbeskyttelse aktivert	Kontroller sugesiden.

Feil	Mulig årsak	Hjelp
Pumpen går, men den transporterer ikke.	Sugeledningen er ikke i vannet.	Senk sugeledningen min. 30 cm ned i vannet.
	Trykkledning stengt.	Åpne stengeenheter i trykkledningen.
	Pumpen suger luft.	Kontroller at alle tilkoblinger og filterlokket er tett.
	Blokkering på sugesiden.	Fjern smuss i innsugingsområdet.
	Pumpen har kjørt tørr.	Fyll pumpehuset med vann.
	Trykkslangen har en knekk.	Strekk ut trykkslangen.
	Tørrkjøringsbeskyttelse aktivert.	Kontroller sugesiden.
Pumpen slås av og på for ofte.	Membranen er skadet (HW 3600).	La AL-KO Service bytte membran.
	Lavt lufttrykk i trykktanken (HW 3600).	Etterfyll luft i trykktanken. (Still inn membran-fortrykket på 1,5 bar).
	Pumpen suger luft, mangel på vann på sugesiden.	Slå av pumpen og la den bli kald.
	Lekkasje på trykksiden (HWA 3600)	Kontroller trykkslange.
For liten transportmengde	Trykkslangen har en knekk.	Strekk ut trykkslangen.
	Blokkering på sugesiden.	Fjern smuss i innsugingsområdet.
	For liten slangediameter.	Bruk en større trykkslange.
	Transporthøyden er for stor.	Vær oppmerksom på maks. transporthøyde, se tekniske spesifikasjoner!
	For lite vann på sugesiden.	Strup pumpen for å tilpasse mengden.
	Sugehøyden er for stor.	Kontroller sugehøyden, vær oppmerksom på maks. sugehøyde - se tekniske spesifikasjoner.

## 10 OPPBEVARING

- Tøm suge- (04/2) og trykkledningen (04/1).
- Skrut ut tappeskruen for pumpen (01-03/8), og la vannet renne ut av pumpen.
  - Vannet i vanntanken trykkes samtidig ut av luftbelgen (HW 3600).
- Skrut inn tappeskruen igjen og lagre pumpe og tilbehør frostfritt.

**MERK** Ved fare for frost skal systemet tømmes fullstendig og pumpen lagres på et frostsikkert sted.

## 11 AVFALLSHÅNDTERING

Elektro- og elektronikkapparater hører ikke til i husholdningsavfallet, men skal tilføres atskilt for avfallshåndtering eller deponering.

Emballasje, maskin og tilbehør er laget av gjenvinnbare materialer og skal deponeres tilsvarende.

## 12 KUNDESERVICE/SERVICE

Ved spørsmål om garanti, reparasjon eller reservedeler henvend deg til det nærmeste AL-KO-

serviceverkstedet. Dette finner du på Internett på følgende adresse:

[www.al-ko.com/service-contacts](http://www.al-ko.com/service-contacts)

## 13 GARANTI

Vi utbedrer eventuelle material- eller produksjonsfeil på maskinen innenfor den lovmessige foreldelsesfristen for mangelskrav ved at vi velger å foreta en reparasjon eller levere et nytt produkt. Foreldelsesfristen fastlegges ut fra gjeldende lovgivning i landet hvor maskinen ble kjøpt.

Vår garanti gjelder kun ved:

- overholdelse av bruksanvisningen
- Sakkyndig behandling
- Bruk av originale reservedeler

Garantien gjelder ikke ved:

- Egenutførte reparasjonsforsøk
- Egenutførte tekniske endringer
- Ikke tiltenkt bruk

Følgende omfattes ikke av garantien:

- Lakkskader som skyldes normal slitasje
- Slitasjedeler som på reservedelskortet er merket med xxxxxx (x) ramme

Garantitiden begynner å løpe med kjøpet til den første sluttbrukeren. Fakturadatoen er utslagsgivende. Ved garantikrav henvender du deg til din forhandler eller til nærmeste autoriserte kundeservice med denne garantierklæringen og den originale kvitteringen. De lovbestemte mangelfordringene fra kjøper overfor selger forblir uberørt gjennom denne erklæringen.

# KÄÄNNÖS ALKUPERÄISESTÄ KÄYTTÖOHJEESTA

## Sisällysluettelo

1	Tietoa käyttöohjeesta.....	149	9	Ohjeet häiriötilanteissa.....	155
1.1	Merkkien selitykset ja huomiosanat ...	149	10	Säilytys.....	156
2	Tuotekuvaus.....	149	11	Hävittäminen.....	156
2.1	Toimitussisältö.....	150	12	Asiakaspalvelu ja huolto.....	157
2.2	Tuotteen kuva (01- 03).....	150	13	Takuu ja tuotevastuu.....	157
2.3	Toiminta.....	150			
2.4	Turva- ja suojalaite.....	150			
2.5	Kuivakäyntisuoja (HWA 3600).....	150			
2.6	Paineanturi (HWA 3600).....	150			
2.7	LED-merkkivalo (HWA 3600).....	150			
2.8	Käyttötarkoitus.....	150			
2.9	Mahdollinen vääränlainen käyttö.....	151			
3	Turvallisuusohjeet.....	151			
3.1	Yleiset turvallisuusohjeet.....	151			
3.2	Sähköturvallisuus.....	152			
4	Asennus.....	152			
4.1	Pumpun asettaminen paikalleen.....	152			
4.2	Imujohdon liittäminen.....	152			
4.3	Painetoimimen asennus.....	152			
5	Käyttöönotto.....	152			
5.1	Pumpun täyttö.....	152			
5.2	Välisäiliön ilmanpaineen tarkistaminen (HW 3600).....	153			
6	Käyttö.....	153			
6.1	Pumpun kytkeminen päälle.....	153			
6.2	Pumpun kytkeminen pois päältä.....	153			
6.3	Erikoistila (06).....	154			
7	LED-merkkivalot (HWA 3600).....	154			
8	Huolto ja hoito.....	154			
8.1	Välisäiliön ilmanpaineen tarkistaminen (HW 3600).....	154			
8.2	Pumpun huuhtelu.....	154			
8.3	Suodattimen puhdistaminen.....	154			
8.4	Takaiskuventtiin puhdistaminen.....	155			
8.5	Virtaamamittarin puhdistus (HWA 3600).....	155			
8.6	Tukoksen poistaminen.....	155			

## 1 TIETOA KÄYTTÖOHJEESTA

- Saksankielinen versio on alkuperäinen käyttöohje. Kaikki muut kieliversiot ovat alkuperäisen käyttöohjeen käännöksiä.
- Lue tämä käyttöohje ehdottomasti huolellisesti läpi ennen käyttöönottoa. Käyttöohjeen lukeminen on laitteen turvallisen ja häiriöttömän käytön edellytys.
- Säilytä käyttöohje aina siten, että voit tarvittaessa tarkistaa siitä tarvitsemasi laitetta koskevat tiedot.
- Luovuta käyttöohje aina laitteen mukana.
- Lue käyttöohjeeseen sisältyvät turvallisuusohjeet ja varoitukset ja noudata niitä.

### 1.1 Merkkien selitykset ja huomiosanat

**⚠ VAARA!** Tarkoittaa välittömän vaaran aiheuttavaa tilannetta, joka aiheuttaa kuoleman tai vakavan loukkaantumisen, jos sitä ei vältetä.

**⚠ VAROITUS!** Tarkoittaa mahdollisesti vaarallista tilannetta, joka voi aiheuttaa kuoleman tai vakavan loukkaantumisen, jos sitä ei vältetä.

**⚠ VARO!** Tarkoittaa mahdollisesti vaarallista tilannetta, joka voi aiheuttaa lievän tai keskivaikean loukkaantumisen, jos sitä ei vältetä.

**⚠ HUOMAUTUS!** Tarkoittaa tilannetta, joka voi aiheuttaa aineellisia vahinkoja, jos sitä ei vältetä.

**ℹ HUOMAUTUS** Lisätietoja laitteesta ja sen käytöstä.

## 2 TUOTEKUVAUS

Tässä käyttöohjeessa kuvaillaan eri pumppumalleja. Tarkista käytössä oleva malli tyyppikilven perusteella.

## 2.1 Toimitussisältö

Pumput toimitetaan käyttövalmiina verkkojohdon ja käyttöohjeen kanssa.

## 2.2 Tuotteen kuva (01- 03)

Nro	Osa
1	Suodatinkansi
2	Täyttöaukon tulppa
3	Pumpun ulostulo/painejohdon liitäntä
4	Moottorikotelo
5	Verkkolaite
6	Pumpun kotelo
7	Pumpun tyhjennysruuvi
8	Pumpun tuloaukko/imujohdon liitäntä
9	Virtakytkin
10	Välisäiliö
11	Kiinnityskohdat
12	Painemittari
13	LED-merkkivalo

## 2.3 Toiminta

### JET 3600

Pumppu imee kuljetettavaa nestettä suoraan imujohdon liitännän kautta ja kuljettaa sitä pumpun ulostuloon. Se kytetään päälle ja pois päältä virtakytkimellä.

### HW 3600

Laitetta käytetään vedensaantiin talon sisällä ja ulkopuolella. Käytön jälkeen laite kytkee pumpun päälle ja pois päältä paineen mukaan. Pumppu imee vettä imujohdon kautta ja kuljettaa sitä välisäiliöön. Pumppu kytkeytyy pois päältä, kun välisäiliö on täysi. Kun vettä otetaan, pumppu kytkeytyy jälleen automaattisesti päälle ja kuljettaa veden sen ottopaikkaan. Sen jälkeen välisäiliö täytetään uudelleen.

### HWA 3600

Laitetta käytetään vedensaantiin talon sisällä ja ulkopuolella. Käytön jälkeen laite kytkee pumpun päälle ja pois päältä paineen mukaan. Pumppu imee vettä imujohdon kautta. Kun vettä otetaan, pumppu kytkeytyy jälleen automaattisesti päälle ja kuljettaa veden sen ottopaikkaan.

## 2.4 Turva- ja suojavaite

### Lämpösuojakytkin

Pumppu on varustettu lämpösuojakytkimellä, joka sammuttaa moottorin ylikuumentumisen yhteydessä. Pumppu käynnistyy uudelleen automaattisesti noin 15 - 20 minuuttia kestävästä jäähdytysvaiheesta jälkeen.

### 2.5 Kuivakäyntisuoja (HWA 3600)

Pumppussa on kuivakäyntisuoja. Kuivakäyntisuoja kytkee pumpun pois päältä, kun vettä ei imetä tai imujohto on viallinen. Tämän jälkeen pumppu yrittää useita kertoja automaattisesti kytkeytyä jälleen päälle.

### 2.6 Paineanturi (HWA 3600)

Pumppussa on paineanturi. Pumppu kytkeytyy tämän anturin kautta automaattisesti pois päältä ja päälle, kun asetettu paine saavutetaan.

- Asetettu paine: katso tekniset tiedot

### 2.7 LED-merkkivalo (HWA 3600)

Pumppu on varustettu LED-merkkivalolla (03/13) käyttötilojen valvontaa ja virheilmoitusten näyttöä varten. Käyttöhäiriöt voidaan kuitata painamalla RESET-painiketta (06/1)

## 2.8 Käyttötarkoitus

Pumppu on tarkoitettu yksityiseen käyttöön talossa ja puutarhassa. Sitä saa käyttää vain käyttörajoitusten puitteissa teknisten tietojen mukaisesti.

Pumppu soveltuu seuraaviin käyttötarkoituksiin:

- puutarhan ja tontin kastelu
- säiliöiden (esim. uima-allas) täyttäminen ja tyhjentäminen
- veden ottaminen kaivoista, sadevesisäiliöistä ja vesisäiliöistä.

### HW 3600 / HWA 3600

- talon automaattinen vedensaanti
- vedensaannin paineen korotus.

**HUOMAUTUS** Vedensaannin paineen korottamisessa on noudatettava paikallisia määräyksiä. Kysy neuvoa LVI-alan ammattilaiselta.

Pumppu soveltuu ainoastaan seuraavien nesteiden kuljettamiseen:

- puhdas vesi, sadevesi.
- klooripitoinen vesi (esim. uima-altaat)

Muunlaista tai laajempaa käyttöä ei katsota käyttötarkoituksen mukaiseksi.

## 2.9 Mahdollinen vääränlainen käyttö

Pumppu ei sovellu jatkuvaan käyttöön. Se ei sovellu seuraavien aineiden pumppaamiseen:

- juomavesi
- suolavesi
- elintarvikkeet
- likavesi
- syövyttävät aineet, kemikaalit
- syövyttävät, syttyvät, räjähtävät tai kaasuntuuvat nesteet
- nesteet, joiden lämpötila on yli 35 °C
- hiekkapitoinen vesi ja hankaavat nesteet

## 3 TURVALLISUUSOHJEET

**⚠ VAARA! Jännitteisten osien koskettamiseen liittyvä vaara!** Pumpun tai jatkojohdon vika voi aiheuttaa vakavia vammoja!

- Irrota pistoke heti verkosta.
- Liitä laite FI-suojakytkimen kautta nimellisvikavirralla, joka on < 30 mA.

**⚠ VAROITUS! Loukkaantumiswaara.** Vialliset turvalaitteet ja suojukset sekä turvalaitteiden ja suojusten poistaminen käytöstä voivat aiheuttaa vakavia vammoja.

- Korjauta vialliset turvalaitteet ja suojukset.
- Älä koskaan poista turvalaitteita tai suojuksia toiminnasta.

**⚠ VARO! Kuuman veden aiheuttama loukkaantumiswaara** Pitemmän käytön yhteydessä suljettua painepuolta kohti (> 10 min) pumpussa oleva vesi voi kuumentua hyvin kuumaksi ja tulla ulos hallitsemattomasti!

- Erota pumppu verkkovirrasta ja anna pumpun ja veden jäähtyä.
- Tarkista veden taso imupuolella.
- Tarkista johtojen tiiviisy.
- Tarkista imu- ja painejohdon asennus.
- Ota pumppu uudelleen käyttöön vasta, kun kaikki vikat on korjattu!

## 3.1 Yleiset turvallisuuohjeet

- Kahdeksan vuotta täyttäneet lapset, henkilöt, joiden fyysiset tai henkiset kyvyt tai aistitoiminnot ovat alentuneet tai

joilta puuttuu vaadittava kokemus ja tieto, voivat käyttää tätä laitetta, jos heitä valvotaan tai opastetaan laitteen turvallisessa käytössä ja he ovat ymmärtäneet siitä aiheutuvat vaarat. Lapset eivät saa leikkiä laitteella. Lapset eivät saa suorittaa käyttäjän tehtäviksi tarkoitettuja puhdistus- ja huoltotoimia ilman valvontaa.

- Henkilöillä, joiden rajoitukset ovat hyvin suuria ja monimutkaisia, voi olla tässä annettuja ohjeita laajempia tarpeita.
- Älä koskaan nosta, kuljeta tai kiinnitä pumppua pitämällä kiinni virtajohdosta. Älä irrota pistoketta pistorasiasta vetämällä virtajohdosta.
- Omavaltainen muutosten tai lisäysten tekeminen pumppuun on kielletty. Korjaukset saa tehdä vain meidän asiakaspalvelumme.
- Vedä pistoke irti pistorasiasta ennen laitteen parissa työkentelyä. Suojaa pistoke kosteudelta.
- Käytä pumppua ja jatkojohtoa vain, kun ne ovat teknisesti moitteettomassa kunnossa. Viallisia laitteita ei saa käyttää.
- Noudata turvaetäisyyttä eläimiin ja/tai kytke pumppu pois

päältä, kun eläimet lähestyvät sitä.

## 3.2 Sähköturvallisuus

- Pumppua ei saa käyttää, jos uima-altaassa tai puutarhalammassa on ihmisiä.
- Talon verkkojännitteen on vastattava teknisissä tiedoissa mainittua verkkojännitettä, muuta syöttöjännitettä ei saa käyttää.
- Laitetta saa käyttää vain ai-noastaan määräykset DIN/ VDE 0100, osa 737, 738 ja 702 täyttävien laitteiden kanssa. Laitteen suojaamiseksi on asennettava 10 A:n johdon-suojakatkaisin.
- Käytä vain jatkojohtoja, jotka on tarkoitettu ulkokäyttöön – minimipoikkipinta-ala  $3 \times 1,5 \text{ mm}^2$ , laatu H07RN-F standardin DIN 57282/57245 mukaisesti roiskevesisuojuatulla liittimellä. Kelaa kaapelikeilat aina kokonaan auki.
- Tarkista jatkojohdon kunto aina ennen käyttöä.

## 4 ASENNUS

### HW 3600 / HWA 3600

**HUOMAUTUS!** Laitteen vaurioitumisvaara! Laite ei toimi oikein, jos vedenottoaika on 15 m korkeammalla kuin itse pumppu.

- Varmista, että vedenottoaika ei ole yli 15 m korkeammalla kuin pumppu.

### 4.1 Pumpun asettaminen paikalleen

1. Valmistelevä tasainen ja tukeva alusta.
2. Aseta pumppu vaakatasoon paikkaan, jossa ei ole tulvimisvaaraa.
3. Kiinnitä pumppu tarvittaessa kiinnityskohdista (01-03/ 11).
  - Pumppu on suojattava sateelta ja suoralta vesisuihkulta.
4. Poista kierrettävä suojuus pumpun tuloaukosta (01-03/7) ja ulostulosta (01-03/3).
  - Säilytä suojuukset mahdollista kuljetusta varten.

**HUOMAUTUS!** Veden tulvimisen vaara! Jos pumppussa on häiriöitä, siitä voi vuotaa vettä, jonka tulviminen saattaa aiheuttaa seurausvahinkoja.

- Varmista sopivin toimenpitein, että pumpun häiriöistä ei voi aiheutua tulvimisesta johtuvia seurausvahinkoja.

### 4.2 Imujohdon liittäminen

**i HUOMAUTUS** Suosittelemme taipuisien johtojen asentamista pumpun tuloaukkoon. Silloin pumppuun ei kohdistu mekaanista painetta tai vetoa.

1. Valitse imujohdon pituus siten, että pumppu ei voi käydä kuivana. Imujohdon on oltava aina vähintään 30 cm vedenpinnan alapuolella.
2. Liitä imujohto. Liitännän on oltava tiivis, mutta kierteet eivät saa vioittua.
3. Asenna imujohto aina nousevasti.

**i HUOMAUTUS** Jos imukorkeus on yli 4 m, on asennettava imuletku, jonka halkaisija on suurempi kuin 1". Suosittelemme AL-KO-imuvarustetin käyttöä, johon kuuluu imuletku, imusihti ja paluuvirtauksen estin. Kysy alan erikoisliikkeestä.

### 4.3 Painejohtimen asennus

1. Kiinnitä painejohto (04/1) pumpun ulostuloon.
2. Avaa kaikki painejohdossa olevat sulkimet (venttiilit, ruiskusuuttimet, vesihana).

## 5 KÄYTTÖÖNOTTO

### 5.1 Pumpun täyttö

**HUOMAUTUS!** Laitteen vaurioitumisvaara! Kuivakäynti rikkoo pumpun!

- Pumppu on täytettävä vedellä ylivuotoon asti ennen jokaista käyttökertaa, jotta imeminen voi alkaa heti.



**i HUOMAUTUS** Lyhennä imuaikaa täyttämällä imuletku vedellä ennen sen kiinnittämistä.

1. Avaa täyttöaukon tulppa (01-03/2).
2. Täytä pumppuun vettä täyttöaukon kautta, kunnes pumpun kotelo (01-03/6) on täynnä.
3. Ruuvaa täyttötulppa paikoilleen.

## 5.2 Välisäiliön ilmanpaineen tarkistaminen (HW 3600)

**HUOMAUTUS!** Laitteen vaurioitusvaara!

Pumpun saa ottaa käyttöön vain, kun välisäiliön kalvon esipaine on 1,5 - 1,7 baaria. Muu paine välisäiliön kalvossa voi aiheuttaa laitteen vaurioitumisen.

■ Tarkista ennen käyttöönottoa ilmanpaine välisäiliön takapuolella olevasta venttiilistä.

1. Avaa painejohdossa (04/1) oleva suljin.
2. Irrota välisäiliön (03/10) takapuolella oleva kansi (07/1).
3. Tarkista venttiilissä (07/2) oleva ilmanpaine painenäytöllä varustetulla ilmapumpulla tai renkaantäyttölaitteella.
4. Korjaa ilmanpainetta tarvittaessa niin, että se on 1,5 - 1,7 bar.
5. Sulje jälleen välisäiliön takapuolella oleva venttiilin kansi.
6. Ota pumppu käyttöön.

## 6 KÄYTTÖ

### 6.1 Pumpun kytkeminen päälle

#### JET 3600

**HUOMAUTUS!** Laitteen vaurioitusvaara!

Suljettu painejohto voi aiheuttaa pumpun vaurioitumisen!

■ Älä käytä pumpppua painejohdon ollessa suljettuna.

1. Avaa kaikki painejohdossa (04/1) olevat sulkimet (venttiili, ruiskusuutin, vesihana).
2. Työnnä liitäntäjohdon verkkopistoke pistorasiaan.
3. Kytke pumppu päälle virtakytkimellä.

#### HW 3600

1. Avaa kaikki painejohdossa (04/01) olevat sulkimet (venttiili, ruiskusuutin, vesihana).
2. Työnnä liitäntäjohdon verkkopistoke pistorasiaan. Pumppu alkaa kuljettaa vettä.
3. Sulje painejohdossa oleva suljin, kun ulos tulevassa vedessä ei enää ole ilmaa.

- Pumppu kytkeytyy automaattisesti pois päältä, kun paine on muodostunut ja poiskytkentäpaine on saavutettu.
- Pumppu on käyttövalmis.

#### HWA 3600

1. Avaa kaikki painejohdossa (04/1) olevat sulkimet (venttiili, ruiskusuutin, vesihana).
2. Työnnä liitäntäjohdon verkkopistoke pistorasiaan. Pumppu alkaa kuljettaa vettä.
  - Pumpun imu toimii kolme minuuttia.
  - Jos veden siirto ei ole mahdollista, pumppu kytkeytyy pois päältä 30 sekunniksi.
  - LED-merkkivalo ? (06/2) vilkkuu.
  - Pumpun imu toimii uudelleen kolme minuuttia.
  - Jos veden siirto ei ole mahdollista, pumppu kytkeytyy kokonaan pois päältä.
  - LED-merkkivalo ? (06/2) palaa.
3. Anna pumpun jäähtyä ja täytä se tarvittaessa vedellä.
4. Toista toimenpide painamalla RESET-painiketta (06/1).

### 6.2 Pumpun kytkeminen pois päältä

1. Kytke pumppu pois päältä.
  - Kytke virtakytkin pois päältä (JET 3600).
  - Vedä verkkopistoke pois pistorasista (HW 3600 / HWA 3600).
  - Paina RESET-painiketta (06/1) (HWA 3600)
2. Sulje kaikki painejohdossa olevat sulkimet.

**⚠ VARO!** Kuumen veden aiheuttama loukkaantumisvaara Pitemmän käytön yhteydessä suljettua painepuolta kohti (> 10 min) pumpussa oleva vesi voi kuumentua hyvin kuumaksi ja tulla ulos hallitsemattomasti, jos asennus on tehty epäasianmukaisesti tai jos imujohdossa on liian vähän vettä!

- Erotta pumppu verkkovirrasta ja anna pumpun ja veden jäähtyä.
- Tarkista veden taso imupuolella.
- Tarkista johtojen tiiviys.
- Tarkista imu- ja painejohdon asennus.
- Ota pumppu uudelleen käyttöön vasta, kun kaikki viat on korjattu!

### 6.3 Erikoistila (06)

Hydrocontrol-venttiilin tai kaukokytkimen käyttäminen vaatii pumpun automaattista käynnistymistä; aktivoi sitä varten erikoistila.

KytKentättila	LED-merkkivalo	Toiminta / toimenpide
<b>Erikoistilan aktivoiminen:</b> <ul style="list-style-type: none"> <li>Liitä verkkopistoke pistorasiaan.</li> <li>Paina RESET-painiketta (06/1) 8 sekunnin ajan.</li> </ul>	Kaikki LED-merkkivalot (? ,  , ON ) syttyvät ja jäävät päälle, kun pumpu on poiskytketty.	<ul style="list-style-type: none"> <li>Pumppu ei käynnisty automaattisesti, kun verkkopistoke liitetään pistorasiaan.</li> <li>Kytke pumppu päälle ja pois päältä painamalla RESET-painiketta.</li> </ul>
<b>Erikoistilan deaktivoiminen:</b> <ul style="list-style-type: none"> <li>Liitä verkkopistoke pistorasiaan.</li> <li>Paina RESET-painiketta (06/1) 8 sekunnin ajan</li> </ul>	Kaikki LED-merkkivalot (? ,  , ON ) syttyvät ja jäävät pois päältä, kun pumppu on poiskytketty.	<ul style="list-style-type: none"> <li>Pumppu käynnistyy automaattisesti, kun verkkopistoke liitetään pistorasiaan.</li> </ul>

## 7 LED-MERKKIVALOT (HWA 3600)

LED	KytKentättila
ON valo palaa	<ul style="list-style-type: none"> <li>Pumppu liitetty pistorasiaan</li> <li>Hana avattu</li> </ul>
ON vilkkuu	Veden siirto alle 200 l/h
 valo palaa	<ul style="list-style-type: none"> <li>Vedenpaine kehitetty</li> <li>Pumppu on kytkeytynyt pois päältä</li> </ul>
? vilkkuu hitaasti	Ensimmäinen imuyritys epäonnistui
? valo palaa	<ul style="list-style-type: none"> <li>Toinen imuyritys epäonnistui</li> <li>Yritä uudelleen painamalla RESET-painiketta (06/1)</li> </ul>
? vilkkuu nopeasti	Tiputusohjelma: Pumppu on tunnistanut kuluttajan, joka ottaa liian vähän vettä.
ON,  , ? palavat	Pumppu on kytketty pois päältä painamalla RESET-painiketta (erikoistila).

## 8 HUOLTO JA HOITO

### 8.1 Välisäiliön ilmanpaineen tarkistaminen (HW 3600)

**HUOMAUTUS** Tarkista välisäiliön ilmanpaine säännöllisesti. 1,5 baarin ilmanpaine ei saa alittua (katso kohta "Käyttöönotto: Välisäiliön ilmanpaineen tarkistaminen").

### 8.2 Pumpun huuhtelu

Pumppu on huuhdeltava puhtaalla vedellä, jos sillä on kuljetettu klooripitoista uima-altaan vettä tai nesteitä, joista jää pumppuun jäämiä.

- Erota pumppu verkkovirrasta ja estä sen uudelleenkäynnistäminen. Pumppu pysähtyy automaattisesti.
  - Huuhtele pumppu puhtaalla vedellä.
- Pumppu voidaan ottaa uudelleen käyttöön.

### 8.3 Suodatinten puhdistaminen

- Kierrä pumpun tyhjennysruuvi (01-03/ 8) irti, tyhjennä suodatintila ja sulje tyhjennysaukko jälleen.
- Irrota suodatinkansi (05/4). Aseta tarvittaessa sopiva työkalu suodatinlasissa oleviin sille tarkoitettuihin syvennyksiin.
- Ota suodatin (05/8) pois pumpun kotelosta (01-03/6) ja puhdista se juoksevan veden alla.
- Puhdista suodatinkotelo ja suodatinkansi.

- Ennen kuin asennat suodattimen paikoilleen tarkista, että tiivisteessä (05/5) ei ole vikoja; vaihda tarvittaessa.
- Asenna suodatin paikoilleen, kierrä suodattimen läpinäkyvä kansi kiinni ja kiristä käsivoimin.

#### 8.4 Takaiskuventtiilin puhdistaminen

- Irrota suodatin (katso kohta "Suodattimen puhdistaminen")
- Kierrä takaiskuventtiili (05/6) irti ja puhdista juoksevan veden alla.
- Vaihda tiiviste (05/7) tarvittaessa.
- Asenna takaiskuventtiili paikoilleen.
- Asenna suodatin paikoilleen.

#### 8.5 Virtaamamittarin puhdistus (HWA 3600)

- Kierrä painejohto (04/1) irti.
- Kierrä kierrenippa (05/1) ja tiiviste (05/2) irti. Vedä virtaamamittari (05/3) ulos ja puhdista se.
  - Pane virtaamamittarin asennuskohta muistiin.
- Asenna virtaamamittari takaisin paikoilleen – tarkista oikea kohta.

#### 8.6 Tukoksen poistaminen

- Erota pumppu verkkovirrasta ja estä sen uudelleenkäynnistäminen.
- Irrota imujohto pumpun tuloaukosta.
- Liitä painejohto vesijohtoon.
- Anna veden virrata pumpun kotelon läpi, kunnes tukos irtoaa.
- Kytke pumppu hetkeksi päälle ja tarkista, pyöriikö se vapaasti.

### 9 OHJEET HÄIRIÖTILANTEISSA

**⚠ VAARA! Sähköiskun vaara!** Kun pumpulle tehdään toimenpiteitä, on sähköiskun vaara.

- Irrota verkkopistoke ennen kaikkia häiriönpoistoon liittyviä töitä.
- Sähköjärjestelmää koskevia vikoja saa korjata ainoastaan sähköalan ammattihenkilö.

**ℹ HUOMAUTUS** Jos et pysty korjaamaan vaurioita, käänny lähimmän asiakaspalvelumme puoleen.

Häiriö	Mahdollinen syy	Korjaus
Moottori ei toimi.	Juoksupyörä jumissa.	<ul style="list-style-type: none"> <li>Puhdista pumppu. Pyöräytä juoksupyörän moottoriakselia ruuvimeisselillä.</li> <li>Poista imualueella oleva lika.</li> </ul>
	Lämpökytkin on kytkenyt pumpun pois päältä.	<ul style="list-style-type: none"> <li>Tarkista vedenpinta imupuolella. Anna kuljetettavan nesteeseen jäähtyä. Kunnosta tai vaihda pumppu.</li> <li>Odota, kunnes lämpökytkin kytkee pumpun takaisin päälle. Huomioi kuljetettavan aineen maksimilämpötila. Tarkastuta pumppu</li> </ul>
	Ei verkkojännitettä.	Tarkista sulakkeet, anna sähköalan ammattilaisen tarkastaa virransyöttö.
	Kuivakäyntisuoja aktivoitu.	Tarkasta imupuoli.

Häiriö	Mahdollinen syy	Korjaus
Pumppu on käynnissä, mutta ei kuljeta nestettä.	Imujohto ei ole vedessä.	Upota imujohto veteen vähintään 30 cm:n syvyyteen.
	Painejohto suljettu.	Avaa paine johdossa olevat sulkimet.
	Pumppu imee ilmaa.	Tarkista kaikkien liitäntöjen ja suodatinkannen tiiviys.
	Imupuolen tukos.	Poista imualueella oleva lika.
	Pumppu on käynyt kuivana.	Täytä pumpun kotelo vedellä.
	Paineletku taittunut.	Suorista paineletku.
	Kuivakäyntisuoja aktivoitu.	Tarkasta imupuoli.
Pumppu kytkeytyy päälle ja pois päältä liian usein.	Kalvo on vioittunut (HW 3600).	Anna AL-KO-huollon vaihtaa kalvo.
	Alhainen ilmanpaine välisäiliössä (HW 3600).	Lisää ilmaa välisäiliöön. (Aseta kalvon esipaine 1,5 baariin).
	Pumppu imee ilmaa, imupuolella liian vähän vettä.	Kytke pumppu voi päältä ja anna jäähtyä.
	Vuoto painepuolella (HWA 3600)	Tarkista paineletku.
Syöttömäärä liian pieni	Paineletku taittunut.	Suorista paineletku.
	Imupuolen tukos.	Poista imualueella oleva lika.
	Letkun halkaisija liian pieni.	Käytä suurempaa paineletkua.
	Imukorkeus liian suuri.	Huomioi maksimisyöttökorkeus, katso tekniset tiedot!
	Imupuolella liian vähän vettä.	Kurista pumppua syöttömäärän soveltamiseksi.
	Imukorkeus liian suuri.	Tarkista imukorkeus, huomioi maksimaalinen imukorkeus - katso tekniset tiedot.

## 10 SÄILYTYS

- Tyhjennä imu- (04/2) ja painejohto (04/1).
- Kierrä pumpun tyhjennysruuvi (01-03/8) irti ja anna veden valua ulos pumpusta.
  - Ilmapalje painaa samalla ulos välisäiliössä olevan veden (HW 3600).
- Kierrä tyhjennysruuvi takaisin sisään ja säilytä pumppua ja varusteita suojassa jäätymiseltä.

**! HUOMAUTUS** Jos on olemassa jäätymisvaara, järjestelmä on tyhjennettävä täydellisesti ja pumppu säilytettävä jäätymiseltä suojattuna.

## 11 HÄVITTÄMINEN

 Käytöstä poistetut sähkö- ja elektroniikkalaitteet eivät kuulu kotitalousjätteisiin, vaan ne on toimitettava erilliseen keräykseen!

Pakkaus, laite ja lisävarusteet on valmistettu kierätettävistä materiaaleista, ja ne voidaan vastavasti hävittää.

## 12 ASIAKASPALVELU JA HUOLTO

Tuotevastuuta, korjauksia ja varaosia koskevissa kysymyksissä ota yhteyttä lähimpään AL-KO-

huoltopisteeseen. Niiden yhteystiedot löydät internetosoitteesta

[www.al-ko.com/service-contacts](http://www.al-ko.com/service-contacts)

## 13 TAKUU JA TUOTEVASTUU

Jos laitteessa esiintyy lakisääteisenä tuotevastuuaikana materiaali- tai valmistusvirheitä, meillä on oikeus valintamme mukaan joko korjata ne tai vaihtaa virheellinen osa uuteen. Tuotevastuun voimassaoloaika määräytyy laitteen ostomaan lainsäädännön mukaan.

Takuu on voimassa vain, kun:

- tätä käyttöohjetta noudatetaan
- laitetta käsitellään asianmukaisesti
- käytetään alkuperäisvaraosia.

Takuu raukeaa, jos:

- laitetta yritetään korjata omavaltaisesti
- laitteeseen tehdään omavaltaisia teknisiä muutoksia
- Laitetta käytetään sen käyttötarkoituksen vastaisesti.

Takuu ja tuotevastuu eivät koske:

- tavallisesta käytöstä johtuvia maalipinnan vaurioita
- kulutusosia, joita ei ole kehystetty  varaosaluettelossa,

Takuu- ja tuotevastuuaika alkavat siitä, kun ensimmäinen loppukäyttäjä ostaa laitteen. Ratkaiseva on ostokuitin päivämäärä. Ota yhteys laitteen myyjään tai lähimpään valtuutettuun huoltopisteeseen ja esitä takuutodistus ja alkuperäinen ostokuitti. Edellä sanotulla ei ole vaikutusta ostajan oikeuteen esittää myyjälle tuotevastuulainsäädännön piiriin kuuluvia vaatimuksia.

# ALGUPÄRASE KASUTUSJUHENDI TÕLGE

## Sisukord

1	Selle kasutusjuhendi kohta .....	158	9	Abi tõrgete korral .....	164
1.1	Sümbolite ja märksõnade seletus .....	158	10	Hoiulepanek .....	165
2	Toote kirjeldus .....	158	11	Jäätmekäitlus .....	165
2.1	Tarnekomplekt .....	159	12	Klienditeenindus/teenindus .....	165
2.2	Toote ülevaade (01–03) .....	159	13	Garantii .....	166
2.3	Talitus .....	159			
2.4	Ohutus- ja kaitseseadis .....	159			
2.5	Kuivalt töötamise kaitse (HWA 3600) .....	159			
2.6	Surveandur (HWA 3600) .....	159			
2.7	LED-näidik (HWA 3600) .....	159			
2.8	Otstarbekohane kasutamine .....	159			
2.9	Võimalik väärkasutamine .....	160			
3	Ohutusjuhised .....	160			
3.1	Üldised ohutusjuhised .....	160			
3.2	Elektriohutus .....	161			
4	Monteerimine .....	161			
4.1	Pumba ülespanek .....	161			
4.2	Imitoru ühendamine .....	161			
4.3	Survetoru monteerimine .....	161			
5	Kasutuselevõtt .....	161			
5.1	Pumba täitmine .....	161			
5.2	Mahuti õhurõhu kontrollimine (HW 3600) .....	162			
6	Kasutamine .....	162			
6.1	Pumba sisselülitamine .....	162			
6.2	Pumba väljalülitamine .....	162			
6.3	Erirežiim (06) .....	162			
7	LED-näidikud (HWA 3600) .....	163			
8	Hooldus .....	163			
8.1	Mahuti õhurõhu kontrollimine (HW 3600) .....	163			
8.2	Pumba loputamine .....	163			
8.3	Filtri puhastamine .....	163			
8.4	Tagasilöögiklapi puhastamine .....	163			
8.5	Voolumõõdiku puhastamine (HWA 3600) .....	163			
8.6	Ummistuse kõrvaldamine .....	164			

## 1 SELLE KASUTUSJUHENDI KOHTA

- Saksakeelne versioon on algupärane kasutusjuhend. Kõik teised keeleversioonid on algupärase kasutusjuhendi tõlked.
- Lugege kasutusjuhend enne aku kasutuselevõttu kindlasti tähelepanelikult läbi. See on ohutu töö ja rikkevaba käsitsemise eeldus.
- Hoidke kasutusjuhendit alati sellises kohas, kust te selle vajadusel kiiresti üles leiata.
- Andke seade edasi teisele isikule ainult koos kasutusjuhendiga.
- Lugege kindlasti selles kasutusjuhendis olevaid ohutusjuhiseid ja hoiatusi.

### 1.1 Sümbolite ja märksõnade seletus

**⚠ OHT!** Tähistab vahetult ohtlikku olukorda, mille eiramine toob kaasa surmava või raske vigastuse.

**⚠ HOIATUS!** Tähistab võimalikku ohtlikku olukorda, mille eiramine võib tuua kaasa surmava või raske vigastuse.

**⚠ ETTEVAATUST!** Tähistab võimalikku ohtlikku olukorda, mille eiramine võib tuua kaasa kerge või mõõduka vigastuse.

**⚠ TÄHELEPANU!** Tähistab ohtlikku olukorda, mille eiramine võib tuua kaasa materiaalse kahju.

**ℹ MÄRKUS** Erijuhised arusaamise ja käsitsemise parandamiseks.

## 2 TOOTE KIRJELDUS

Selles kasutusjuhendis kirjeldatakse bensiinipumpe eri mudelid. Tehke oma mudel kindlaks tüübisildi järgi.

## 2.1 Tarnekomplekt

Pump tarnitakse töövalmis olekus koos toitekaabli ja kasutusjuhendiga.

## 2.2 Toote ülevaade (01–03)

Nr.	Osa
1	Filtri kaas
2	Täiteava kork
3	Pumba väljund/surveühendus
4	Mootori korpus
5	Toiteadapter
6	Pumba korpus
7	Pumba väljalaskekruvi
8	Pumba sisend/imiühendus
9	Sissevälja-lüliti
10	Mahuti
11	Kinnituskruidude asukohad
12	Manomeeter
13	LED-näidik

## 2.3 Talitlus

### JET 3600

Pump imeb pumbatava aine otse läbi sisseimitoru ühenduse sisse ja pumpab pumbaväljundisse. See lülitatakse sisse ja välja sisse/välja-lüliti abil.

### HW 3600

Seadet kasutatakse veevarustuseks nii hoonesiseselt kui ka hooneväliselt. Pärast kasutuselevõttu lülitab seade sõltuvalt survest sisse ja välja. Pump imeb vett imitoru kaudu ja pumpab seda mahutisse. Kui mahuti on täidetud, lülitub pump taas välja. Vee võtmisel lülitub pump automaatselt uuesti sisse ja pumpab vett võtukohani. Seejärel täidetakse mahuti uuesti.

### HWA 3600

Seadet kasutatakse veevarustuseks nii hoonesiseselt kui ka hooneväliselt. Pärast kasutuselevõttu lülitab seade sõltuvalt survest sisse ja välja. Pump imeb vett sisse sisseimitoru kaudu. Vee võtmisel lülitub pump automaatselt uuesti sisse ja pumpab vett võtukohani.

## 2.4 Ohutus- ja kaitseseadis

### Termokaitselüliiti

Pumbal on termokaitselüliiti, mis lülitab mootori ülekuumenemise korral välja. Pärast umbes 15–20 minuti pikkust jahutusfaasi lülitub pump ise uuesti sisse.

### 2.5 Kuivalt töötamise kaitse (HWA 3600)

Pumbal on kuivalt töötamise kaitse. Kuivalt töötamise kaitse lülitab pumba välja, kui vett sisse ei imeta või kui imitoru on kahjustunud. Seejärel üritab pump automaatselt mitu korda veel sisse lülituda.

### 2.6 Surveandur (HWA 3600)

Pump on varustatud rõhuanduriga. Selle anduri abil lülitub pump pärast seadistatud rõhu saavutamist automaatselt välja ja sisse.

- Seadistatud rõhk: vt tehnilisi andmeid

### 2.7 LED-näidik (HWA 3600)

Tööolekute ja veateadete kuvamiseks on pumbal LED-näidik (03/13). Talitlustõrkeid saab kinnitada lähtestusnupu (06/1) vajutamisega.

### 2.8 Otstarbekohane kasutamine

Pump on mõeldud oma tarbeks kasutamiseks majas ja aias. Seda tohib kasutada üksnes ettenähtud kasutuspiirides kooskõlas tehniliste andmetega.

Pump sobib järgmiseks otstarbeks:

- aia- ja krundipinna kastmine
- anumate (nt basseini) ümberpumpamiseks ja tühjendamiseks
- vee võtmiseks kaevudest, vihmaveetünnidest ja tsisternidest.

### HW 3600 / HWA 3600

- Hoone automaatne varustamine veega
- Veevarustussurve suurendamine.

**MÄRKUS** Veevarustuse rõhu suurendamisel järgige kohalikke kehtivaid eeskirju. Teavet saate oma sanitaartehnikult.

Pump sobib üksnes järgmiste vedelike pumpamiseks:

- puhas vesi, vihmavesi
- kloorisisaldusega vesi (nt basseini)

Igasugune sellest erinev kasutusviis ei ole otstarbekohane.

## 2.9 Võimalik väärkasutamine

Pumpa ei tohi kasutada püsivalt. Pump ei sobi al-  
ljärgnevate ainete pumpamiseks:

- joogivesi
- soolane vesi
- toiduained
- heitvesi
- agressiivsed ained, kemikaalid
- söövitavad, tuleohtlikud, plahvatusohtlikud või gaase eritavad vedelikud
- üle 35 °C temperatuuriga vedelikud
- liiva sisaldav vesi ja abrasiivsed vedelikud

## 3 OHUTUSJUHISED

**⚠ OHT! Oht pinget juhtivate osade puudutamisel!** Pumba või pikenduskaabli defekt võib tekitada raskeid vigastusi!

- Lahutage pistik kohe võrgust.
- Soovitame kasutada seadme ühendamiseks FI-kaitselülitit nimirikkevooluga < 30 mA.

**⚠ HOIATUS! Kehavigastuste oht.** Vigased ja väljalülitatud ohutus- ja kaitseseadised võivad tekitada raskeid vigastusi.

- Laske vigased ohutus- ja kaitseseadised remontida.
- Ärge blokeerige ohutus- ja kaitseseadiseid.

**⚠ ETTEVAATUST! Kuum vesi võib tekitada vigastusi** Pikemal käitamisel suletud survepoolega (> 10 min) võib pumbas olev vesi tugevalt kuumeneda ja kontrollimatult lekkida!

- Lahutage pump toitevõrgust ning laske pumbal ja veel maha jahtuda.
- Kontrollige veetaset sisseimupoolel.
- Kontrollige torude lekkekindlust.
- Kontrollige imi- ja survetoru paigaldust.
- Võtke pump uuesti kasutusele alles pärast kõigi puuduste kõrvaldamist!

## 3.1 Üldised ohutusjuhised

- Seadet tohivad kasutada lapsed alates 8. eluaastast ning vähenenud füüsiliste, sensoorsete ja vaimsete võimete või puudulike kogemuste ja teadmistega isikud üksnes juhul, kui neid jälgitakse või neid on juhendatud pumba ohutult kasutama ja pumbast tulenevaid ohte mõistma. Lapsed ei tohi seadmega mängida. Lapsed ei tohi pumba ilma järelevalveta puhastada ega hooldada.
- Väga tugevate ja keeruliste piirangutega isikutel võivad olla siin kirjeldatud erinevad vajadused.
- Pumba ei tohi kunagi tõsta, transportida ega kinnitada toitekaablist. Ärge hoidke pistiku lahutamisel toitevõrgust kinni toitekaablist.
- Pumba omavoliline modifitseerimine ja ümberehitamine on keelatud. Remonditöid tohivad teha üksnes meie klientide teeninduse töötajad.
- Seadme kallal tööde tegemisel tõmmake toitepistikust. Kaitske toitepistikut niiskuse eest.
- Pumba ja pikenduskaablit tohib kasutada üksnes tehniliselt laitmatus seisukorras! Kahjustunud seadmeid ei tohi kasutada.
- Püsige loomadest ohutul kaugusel või lülitage pump välja, kui sellele lähenevad loomad.



## 3.2 Elektriõhutus

- Kui inimesed on basseinis või aiatiigis, ei tohi pumba kasutada.
- Hoone võrgupinge peab langema kokku tehnilistes andmetes oleva võrgupinge andmetega, ärge kasutage muud toitepinget.
- Seadet tohib kasutada ainult elektrisüsteemis, mis vastab standardile DIN/VDE 0100, osa 737, 738 ja 702. Kaitseks tuleb juhtmele paigaldada 10 A kaitselüliti.
- Kasutage üksnes pikenduskaableid, mis on ette nähtud kasutamiseks välistingimustes - kasutage vaid direktiivile DIN 57282/57245 vastavat kummi-kaablit H07RN-F, mille juhtme läbimõõt on  $3 \times 1,5 \text{ mm}^2$ . Kerige kaablid trumliit alati täielikult lahti.
- Kontrollige pikenduskaabli seisukorda enne iga kasutuselevõttu.

## 4 MONTEERIMINE

### HW 3600 / HWA 3600

**TÄHELEPANU!** Seadme kahjustuste oht!  
Pump ei tööta nõuetekohaselt, kui veevõtukoht asub pumbast 15 m kõrgemal.

- Jälgige, et veevõtukoht ei oleks pumbast kõrgemal kui 15 m.

#### 4.1 Pumba ülespanek

1. Valmistage ette tasande ja tugev paigalduskoht.

2. Paigaldage pump horisontaalselt ja üleujutuskindlat.
3. Vajadusel keerake pump kinnikeeramispunktides (01-03/11) kinni.
  - Pump peab olema vihma ja otsese veejoa eest kaitstud.
4. Eemaldage keermekaitsekate pumba sisendis (01-03/7) ja pumba väljundis (01-03/3).
  - Hoidke kaitsekatted võimaliku transpordi jaoks alles.

**TÄHELEPANU!** Üleujutuse oht! Pumba tõrgete korral võib vesi lekkima hakata ning üleujutusest tingitud kahjustusi põhjustada.

- Välistage sobivate meetmete abil pumba tõrgetest tulenevate üleujutuskahjude teke.

#### 4.2 Imitoru ühendamine

**I MÄRKUS** Soovitame paigaldada pumba sissepääsule painduvad torud. Nii ei rakendu pumbale mehaaniline surve ega tõmbejõud.

1. Valige imitoru pikkus nii, et pump ei saaks kuivalt töötada. Imitoru peab olema alati vähemalt 30 cm allpool veepinda.
2. Ühendage imitoru. Jälgige, et ühendus oleks lekkekindel, kuid keere ei saaks kahjustada.
3. Paigaldage imitoru alati tõusvana.

**I MÄRKUS** Kui sisseimukõrgus on üle 4 m, tuleb paigaldada sisseimuvoolik läbimõõduga üle 1 tolli. Soovitame kasutada AL-KO sisseimutarvikuid, mis koosnevad sisseimuvoolikust, sisseimufiltrist ja tagasisivoolustopperist. Küsige seda vastavast kauplusest.

#### 4.3 Survetoru monteerimine

1. Kinnitage pumba väljundile survetoru (04/1).
2. Avage kõik survetorus olevad sulgurid (klapid, pihustid, veekraan).

## 5 KASUTUSELEVÕTT

### 5.1 Pumba täitmine

**TÄHELEPANU!** Seadme kahjustuste oht!  
Kuivalt töötamine lõhub pumba!

- Pump tuleb enne iga kasutuselevõttu kuni ülevooluni veega täita, et pump saaks kohe vett sisse imeda.

**I MÄRKUS** Sisseimuaaja lühendamiseks täitke imivoolik enne külgekeeramist veega.

1. Keerake lahti täitekrui (01-03/2).

- Lisage täitekrui kaudu vett, kuni pumbakorpus (01-03/6) on täis.
- Keerake täitekrui sisse.

## 5.2 Mahuti õhurõhu kontrollimine (HW 3600)

### TÄHELEPANU! Seadme kahjustuste oht!

Pumpa tohib kasutusele võtta ainult siis, kui membraanmahutirõhk mahutis on 1,5–1,7 bar. Muu membraanmahutirõhk võib põhjustada seadmel kahjustusi.

- Kontrollige enne kasutuselevõttu mahuti tagaküljel oleva ventiili abil õhurõhku.

- Avage survetoru (04/1) sulgur.
- Keerake sulgurkate (07/1) mahuti (03/10) tagaküljel lahti.
- Kontrollige õhurõhku ventiilil (07/2) õhupumba või rõhunäidikuga rehvipumbaga.
- Vajadusel korrigeerige õhurõhk väärtusele 1,5–1,7 bar.
- Sulgege mahuti tagaküljel olev ventiili sulgurkaas.
- Võtke pump kasutusele.

## 6 KASUTAMINE

### 6.1 Pumba sisselülitamine

#### JET 3600

### TÄHELEPANU! Seadme kahjustuste oht!

Suletud survetoru võib pumba kahjustada!

- Ärge laske pumbal pumbata suletud survetorusse.
- Avage kõik survetorus (04/1) olevad sulgurid (klapp, pihusti, veekraan).
  - Ühendage ühenduskaabli toitepistik pistikupessa.
  - Lülitage pump sisse/välja-lülitist välja.

#### HW 3600

- Avage kõik survetorus (04/01) olevad sulgurid (klapp, pihusti, veekraan).
  - Ühendage ühenduskaabli toitepistik pistikupessa. Pump hakkab pumpama.
  - Sulgege survetorus olev sulgur, kui väljuvas vees ei ole enam õhku.
- Pump lülitub pärast rõhu moodustumist ja väljalülitussurve saavutamist automaatselt välja.

- Pump on kasutusvalmis.

#### HWA 3600

- Avage kõik survetorus (04/1) olevad sulgurid (klapp, pihusti, veekraan).
- Ühendage ühenduskaabli toitepistik pistikupessa. Pump hakkab pumpama.
  - Pump imeb kolm minutit.
  - Pump lülitub 30 sekundiks välja, kui vett ei ole võimalik pumbata.
  - LED-näidik ? (06/2) vilgub.
  - Pump imeb uuesti kolm minutit.
  - Pump lülitub püsivalt välja, kui vett ei ole võimalik pumbata.
  - LED-näidik ? (06/2) süttib.
- Laske pumbal jahtuda ja täitke see vajadusel veega.
- Protseduuri kordamiseks vajutage RESET-nuppu (06/1).

### 6.2 Pumba väljalülitamine

- Lülitage pump välja.
  - Lülitage sisse/välja-lüliti välja (JET 3600).
  - Eemaldage toitepistik pistikupesast (HW 3600 / HWA 3600).
  - Vajutage RESET-nuppu (06/1) (HWA 3600)
- Sulgege kõik survetorus olevad sulgurid.

**⚠ ETTEVAATUST! Kuum vesi võib tekitada vigastusi** Pikemal käitamisel suletud survepoolega (> 10 min), ebaõige paigalduse või veepuuduse korral imitorus võib pumbas olev vesi tugevalt kuumeneda ja kontrollimatult lekkida!



- Lahutage pump toitevõrgust ning laske pumbal ja veel maha jahtuda.
- Kontrollige veetaset sisseimupoolel.
- Kontrollige torude lekkelikindlust.
- Kontrollige imi- ja survetoru paigaldust.
- Võtke pump uuesti kasutusele alles pärast kõigi puuduste kõrvaldamist!

### 6.3 Erirõhkimine (06)

Hydrocontroli või raadiokauglüliti kasutamiseks peab pump automaatselt käivituma, selleks aktiveerige erirõhkimine.

Lülitusolek	LED-näidik	Funktsioon/meede
<b>Erirežiimi aktiveerimine:</b> <ul style="list-style-type: none"> <li>Ühendage toitepistik.</li> <li>Vajutage RESET-nuppu (06/1) 8 sekundit.</li> </ul>	Kõik LED-näidikud (?  ON) süttivad ja jäävad põlema, kui pump on välja lülitatud.	<ul style="list-style-type: none"> <li>Pump ei käivitu toitepistiku ühendamisel automaatselt.</li> <li>Pumba sisse- ja väljalülitamiseks vajutage RESET-nuppu.</li> </ul>
<b>Erirežiimi inaktiveerimine:</b> <ul style="list-style-type: none"> <li>Ühendage toitepistik.</li> <li>Vajutage RESET-nuppu (06/1) 8 sekundit</li> </ul>	Kõik LED-näidikud (?  ON) süttivad ja jäävad kustu, kui pump on välja lülitatud.	<ul style="list-style-type: none"> <li>Pump käivitub toitepistiku ühendamisel automaatselt.</li> </ul>

## 7 LED-NÄIDIKUD (HWA 3600)

LED	Lülitusolek
<b>ON</b> põleb	<ul style="list-style-type: none"> <li>Pump ühendatud</li> <li>Kraan avatud</li> </ul>
<b>ON</b> vilgub	Vee pumpamine võimsusega alla 200 l/h
 põleb	<ul style="list-style-type: none"> <li>Veesurve on loodud</li> <li>Pump lülitus välja</li> </ul>
? vilgub aeglaselt	Esimene sisseimukatse nurjus
? põleb	<ul style="list-style-type: none"> <li>Teine sisseimukatse nurjus</li> <li>Uuesti proovimiseks vajutage RESET-nuppu (06/1)</li> </ul>
? vilgub kiiresti	Tilkumisprogramm: pump tuvastas tarbija, mis tarbib liiga vähe vett.
<b>ON</b> ,  , ? põlevad	Pump lülitatud RESET-nupust välja (erirežiim).

## 8 HOOLDUS

### 8.1 Mahuti õhurõhu kontrollimine (HW 3600)

**I MÄRKUS** Kontrollige regulaarselt mahuti õhurõhku. See ei tohi jääda alla 1,5 bar (vt jaotist „Kasutuselevõtt: mahuti õhurõhu kontrollimine“).

### 8.2 Pumba loputamine

Pärast kloori sisaldava basseinivee või jääke jätvate vedelike pumpamist tuleb pumba loputada puhta veega.

- Lahutage pump toitvõrgust ja kindlustage siselülitamise vastu. Pump seiskub automaatselt.
- Loputage pumba puhta veega. Pumba saab jälle kasutusele võtta.

### 8.3 Filtri puhastamine

- Keerake pumba tühjendusava väljalaskekruvi (01-03/8) lahti, tühjendage filtriruum ja sulgege uuesti tühjendusava.
- Keerake filtrikaas (05/4) lahti. Vajadusel asetage sobiv tööriist filtriklaasis selleks ettenähtud süvendisse.
- Võtke filter (05/8) pumbakorpusest (01-03/6) välja ja puhastage voolava vee all.
- Puhastage filtrikorpus ja filtrikaas.
- Kontrollige enne filtri paigaldamist, ega tihend (05/5) ei ole kahjustunud, vajadusel vahetage välja.
- Paigalage filter, keerake läbipaistev filtrikaas peale ja keerake käega kinni.

### 8.4 Tagasilöögiklapi puhastamine

- Eemaldage filter (vt jaotist „Filtri puhastamine“).
- Keerake tagasilöögiklapp (05/6) välja ja puhastage voolava vee all.
- Vajadusel vahetage tihend (05/7) välja.
- Paigaldage tagasilöögiklapp.
- Paigaldage filter.

### 8.5 Voolumõõdiku puhastamine (HWA 3600)

- Keerake survevoolik (04/1) välja.
- Keerake sissekeeratav nippel (05/1) koos tihendiga (05/2) välja. Tõmmake voolumõõdik (05/3) välja ja puhastage.

- Märgistage voolumõõdiku paigalduskoht.

3. Paigaldage voolumõõdik tagasi – jälgige paigalduskohta.

### 8.6 Ummistuse kõrvaldamine

1. Lahutage pump toitvõrgust ja kindlustage sisselülitamise vastu.
2. Eemaldage pumbasisendist imitoru.
3. Ühendage survetoru veetorule.
4. Laske veel läbi pumbakorpuse voolata, kuni ummistus kaob.
5. Kontrollige lühikese sisselülitamisega, kas pump pöörleb vabalt.

## 9 ABI TÕRGETE KORRAL

**⚠ OHT! Elektrilöögi oht!** Pumba kallal töötamisel on oht saada elektrilöök.

- Tõrgete kõrvaldamiseks tõmmake võrgupistik enne kõiki töid välja.
- Elektrisüsteemi vead laske kõrvaldada elektrikul.

**ℹ MÄRKUS** Tõrgete puhul, mida ei ole võimalik kõrvaldada, pöörduge meie pädeva kliendi-teeninduse poole.

Rike	Võimalik põhjus	Lahendus
Mootor ei tööta.	Rooror on blokeerunud.	<ul style="list-style-type: none"> <li>■ Puhastage pump. Keerake jooksuratta mootorivõlli kruvikeerajaga lahti.</li> <li>■ Eemaldage mustus imemispiirkonnast.</li> </ul>
	Termolüliti lülitus välja.	<ul style="list-style-type: none"> <li>■ Kontrollige sisseimupoole veetaaset. Laske pumbataval vedelikul maha jahtuda. Teke pump korda või vahetage välja.</li> <li>■ Oodake, kuni pumba termolüliti lülitub taas sisse. Jälgige pumbatava aine maksimaalset temperatuuri. Laske pumba kontrollida</li> </ul>
	Võrgupinge puudub.	Kontrollige kaitsmeid, laske toitevarustust kontrollida elektrikul.
	Kuivalt töötamise kaitse aktiveeritud	Kontrollige sisseimupoolt.
Pump töötab, kuid ei pumpa.	Imitoru ei ole vees.	Sukeldage imitoru vähemalt 30 cm sügavusele vette.
	Survetoru suletud.	Avage survetorus olevad sulguragregaadid.
	Pump imeb õhku.	Kontrollige kõigi ühenduste ja filtrikaane lekkekindlust.
	Sisseimupoolel on ummistus.	Eemaldage mustus imemispiirkonnast.
	Pump on kuivaks töötanud.	Täitke pumbakorpus veega.
	Survevoolik on murdunud.	Sirgestage survevoolik.
	Kuivalt töötamise kaitse aktiveeritud.	Kontrollige sisseimupoolt.

Rike	Võimalik põhjus	Lahendus
Pump lülitub liiga tihti sisse ja välja.	Membraan on kahjustunud (HW 3600).	Laske membraan AL-KO teenindusel välja vahetada.
	Madal õhurõhk mahutis (HW 3600).	Lisage mahutisse õhku. (Seadke membraanirõhk 1,5 baarile.)
	Pump imeb õhku, sisseimupoolne veepuudus.	Lülitage pump välja ja laske sellel maha jahtuda.
	Leke survepoolel (HWA 3600)	Kontrollige survevoolikut.
Pumbatav hulk on liiga väike.	Survevoolik on murdunud.	Sirgestage survevoolik.
	Sisseimupoolel on ummistus.	Eemaldage mustus imemispiirkonnast.
	Vooliku läbimõõt on liiga väike.	Kasutage suuremat survevoolikut.
	Surukõrgus liiga suur.	Järgige max surukõrgust, vt tehnilisi andmeid.
	Sisseimupoolel on liiga väike veekogus.	Drosseldage pump pumbatava koguse kohandamiseks.
	Sisseimukõrgus liiga suur.	Kontrollige sisseimukõrgust, jälgige max sisseimukõrgust – vt tehnilisi andmeid.

## 10 HOIULEPANEK

- Tühjendage imi- (04/2) ja survetoru (04/1).
- Keerake pumba väljalaskekrugi (01-03/8) välja ja laske veel pumbast välja voolata.
  - Mahutis olev vesi surutakse samal ajal õhkkompensaatorist välja (HW 3600).
- Keerake väljalaskekrugi uuesti sisse ning hoiustage pumba ja tarvikuid külmumise eest kaitstuna.

**MÄRKUS** Külmumisohu korral tuleb süsteem täielikult tühjendada ja pumba külmumiskindlas kohas hoida.

## 11 JÄÄTMEKÄITLUS

 Elektri- ja elektroonikaseadmeid ei tohi viisata olmejäätmete hulka, vaid tuleb sorteerida!

Pakend, seade ja tarvikud on valmistatud taaskasutatavatest materjalidest ning need tuleb vastavalt sellele suunata jäätmekäitlusesse.

## 12 KLIENDITEENINDUS/TEENINDUS

Garantiid, remonti ja varuosi puudutavates küsimustes pöörduge lähimasse AL-KO teenindusse.

Nende kontaktandmed leiате internetist aadressile:

[www.al-ko.com/service-contacts](http://www.al-ko.com/service-contacts)

## 13 GARANTII

Võimalikud materjali- ja tootmisvead kõrvaldame seaduses ettenähtud garantiiaja jooksul oma äranägemisel kas remondi teel või asendame uue tootega. Garantiiäeg oleneb seadme ostukoha riigi seadustest.

Meie garantii kehtib vaid alljärgnevate tingimuste täitmisel:

- kasutusjuhendi järgimine;
- asjatundlik käsitsemine;
- originaalvaruosade kasutamine.

Garantii kaotab kehtivuse alljärgnevatel juhtudel:

- omavolilised remondikatsed;
- omavoliline tehniline muutmine;
- mitteotstarbekohane kasutamine.

Garantii ei hõlma:

- loomulikust kulumisest tulenevaid värvikahjustusi,
- kulumisosi, mis on varuosade kaardil tähistatud xxxxxx (x) raamiga

Garantiiäeg algab ostu sooritamise esimese lõppkasutaja poolt. Määrava tähtsusega on ostutšeki kuupäev. Pöörduge selle garantiideklaratsiooni ja ostutšekiga edasimüüja või lähima volitatud klienditeeninduse poole. See vastavusdeklaratsioon ei puuduta ostja poolt müüja vastu esitatavate seadusega ettenähtud kvaliteedikaubusi.

**ORIGINALIOS NAUDOJIMO INSTRUKCIJOS VERTIMAS****Turinys**

1	Apie šią naudojimo instrukciją .....	167	8.5	Srauto matuoklio valymas (HWA 3600) .....	173
1.1	Simbolių paaiškinimai ir signaliniai žodžiai .....	167	8.6	Užsikišimų šalinimas.....	173
2	Gaminio aprašymas.....	168	9	Pagalba atsiradus sutrikimų .....	173
2.1	Komplektacija .....	168	10	Sandėliavimas .....	175
2.2	Gaminio apžvalga (01–03).....	168	11	Išmetimas .....	175
2.3	Veikimas.....	168	12	Klientų aptarnavimo tarnyba / techninės priežiūros punktas .....	175
2.4	Saugos ir apsauginiai įtaisai.....	168	13	Garantija.....	176
2.5	Apsauga nuo sausosios eigos (HWA 3600).....	168			
2.6	Slėgio jutiklis (HWA 3600).....	168	<b>1</b>	<b>APIE ŠIĄ NAUDOJIMO INSTRUKCIJĄ</b>	
2.7	Šviesos diodų indikatorius (HWA 3600).....	168	■	Vokiška versija yra originali naudojimo instrukcija. Visos kitos kalbų versijos yra originalios naudojimo instrukcijos vertimai.	
2.8	Naudojimas pagal paskirtį .....	168	■	Prieš eksploatuoti būtina atidžiai perskaitykite šią naudojimo instrukciją. Tai yra saugaus darbo ir sklendaus valdymo sąlyga.	
2.9	Galimi netinkamo naudojimo būdai ....	169	■	Visada laikykite šią naudojimo instrukciją taip, kad visada galėtumėte ją paskaityti, kai reikės informacijos apie įrenginį.	
3	Saugos nuorodos.....	169	■	Perduokite įrenginį kitiems asmenims tik kartu su šia naudojimo instrukcija.	
3.1	Bendrosios saugos nuorodos.....	169	■	Perskaitykite ir laikykitės šioje naudojimo instrukcijoje pateiktų saugos ir įspėjamųjų nurodymų.	
3.2	Elektros sauga .....	170	<b>1.1</b>	<b>Simbolių paaiškinimai ir signaliniai žodžiai</b>	
4	Montavimas .....	170		<b>PAVOJUS!</b> Nurodo gresiančią pavojingą situaciją, kurios neišvengus galimas mirtinas arba sunkus sužalojimas.	
4.1	Siurblio pastatymas.....	170		<b>ĮSPĖJIMAS!</b> Nurodo galimą pavojingą situaciją, kurios neišvengus galimas mirtinas arba sunkus sužalojimas.	
4.2	Siurbiamosios linijos prijungimas .....	170		<b>ATSARGIAI!</b> Nurodo galimą pavojingą situaciją, kurios neišvengus galimas lengvas arba vidutinio sunkumo sužalojimas.	
4.3	Slėginės linijos montavimas .....	171	<b>DĖMESIO!</b> Nurodo situaciją, kurios neišvengus galima materialinė žala.		
5	Paleidimas .....	171		<b>NUORODA</b> Specialios nuorodos dėl geresnio suprantamumo ir valdymo.	
5.1	Siurblio pripildymas .....	171			
5.2	Oro slėgio resiveryje tikrinimas (HW 3600).....	171			
6	Valdymas .....	171			
6.1	Siurblio įjungimas .....	171			
6.2	Siurblio išjungimas .....	171			
6.3	Specialus režimas (06).....	172			
7	Šviesos diodų indikatoriai (HWA 3600) ...	172			
8	Techninė priežiūra .....	173			
8.1	Oro slėgio resiveryje tikrinimas (HW 3600).....	173			
8.2	Siurblio skalavimas .....	173			
8.3	Filtro valymas .....	173			
8.4	Atbulinio vožtuvo valymas .....	173			

## 2 GAMINIO APRAŠYMAS

Šioje naudojimo instrukcijoje aprašomi įvairūs siurblių modeliai. Identifikuokite savo modelį pagal specifikacijų lentelę.

### 2.1 Komplektacija

Siurbliai pristatomi parengti darbui su tinklo kabeliu ir naudojimo instrukcija.

### 2.2 Gaminio apžvalga (01–03)

Nr.	Konstruktinė dalis
1	Filtro dangtelis
2	Pildymo varžtas
3	Siurblio išėjimas / slėginės linijos jungtis
4	Variklio korpusas
5	Maitinimo laidas
6	Siurblio korpusas
7	Siurblio išleidimo varžtas
8	Siurblio įėjimas / siurbiamosios linijos jungtis
9	Įj./išj. jungiklis
10	Resiveris
11	Prisukimo taškai
12	Manometras
13	Šviesos diodų indikatorius

### 2.3 Veikimas

#### JET 3600

Siurblys tiekiamą terpę siurbia tiesiai pro siurbiamosios linijos jungtį ir tiekia ją į siurblio išėjimą. Jis įjungiamas ir išjungiamas įj./išj. jungikliu.

#### HW 3600

Įrenginys naudojamas vandeniui name ir prie jo tiekti. Paleistas įrenginys, priklausomai nuo slėgio, įjungia ir išjungia siurbį. Siurblys per siurbiamąją liniją siurbia vandenį ir tiekia jį į resiverį. Kai resiveris pripildomas, siurblys vėl išsijungia. Kai vanduo imamas, siurblys automatiškai vėl įsijungia ir tiekia vandenį į ėmimo vietą. Paskui resiveris vėl pripildomas.

#### HWA 3600

Įrenginys naudojamas vandeniui name ir prie jo tiekti. Paleistas įrenginys, priklausomai nuo slėgio, įjungia ir išjungia siurbį. Siurblys siurbia van-

denį pro siurbiamąją liniją. Kai vanduo imamas, siurblys automatiškai vėl įsijungia ir tiekia vandenį į ėmimo vietą.

### 2.4 Saugos ir apsauginiai įtaisai

#### Apsauginis termojungiklis

Siurblys turi šiluminės apsaugos relę, kuri išjungia variklį esant perkaitimui. Po maždaug 15–20 minučių atvėsimo fazės siurblys vėl automatiškai įsijungia.

### 2.5 Apsauga nuo sausosios eigos (HWA 3600)

Siurblys turi apsaugą nuo sausosios eigos. Apsauga nuo sausosios eigos išjungia siurbį, jei neišsiurbiamas vanduo arba pažeista siurbiamoji linija. Po to siurblys kelis kartus pamėgina vėl įsijungti automatiškai.

### 2.6 Slėgio jutiklis (HWA 3600)

Siurblys turi slėgio jutiklį. Šiuo jutikliu, pasiekus nustatytus slėgius, siurblys automatiškai išjungiamas ir įjungiamas.

- Nustatytas slėgis: žr. techninius duomenis.

### 2.7 Šviesos diodų indikatorius (HWA 3600)

Siurblys turi šviesos diodų indikatorius (03/13), skirtą rodyti eksploataavimo būsenas ir klaidų pranešimus. Veikimo sutrikimus galima patvirtinti paspaudus atstotos mygtuką (06/1).

### 2.8 Naudojimas pagal paskirtį

Siurblys skirtas privačiam naudojimui name ir sode. Jį leidžiama eksploatuoti tik atsižvelgiant į naudojimo ribas pagal techninius duomenis.

Siurblys tinka:

- sodo ir sklypo plotams drėkinti,
- rezervuarams perpumpuoti ir išpumpuoti (pvz., baseinams),
- vandeniui iš šulinių, lietaus statinių ir cisternų imti.

### HW 3600 / HWA 3600

- Automatinis vandens tiekimas name
- vandentiekio slėgiui padidinti.

**NUORODA** Didinant vandentiekio slėgį, reikia atsižvelgti į vietinius reglamentus. Dėl informacijos kreipkitės į savo santechnikos specialistą.

Siurblys tinka tik šiems skysčiams tiekti:

- šviamam, lietaus vandeniui,
- chloruotam vandeniui (pvz., baseinų).



Kitoks arba leistinas ribas viršijantis naudojimas yra laikomas naudojimu ne pagal paskirtį.

### 2.9 Galimi netinkamo naudojimo būdai

Siurblio negalima naudoti nepertraukiamu režimu. Jis nėra tinkamas tiekti:

- geriamąjį vandenį,
- sūrų vandenį,
- maisto produktus,
- nuotekas,
- agresyvias terpes, chemines medžiagas,
- šildinančius, degius, sprogius arba garuojančius skysčius,
- šiltesnius kaip 35 °C skysčius,
- smėliuotą vandenį ir abrazyvinius skysčius.

## 3 SAUGOS NUORODOS

**⚠ PAVOJUS!** Pavojus palietus įtampingas dalis! Sugedus siurbliui arba ilginamajam kabeliui, galima sunkiai susižaloti!

- Nedelsdami ištraukite iš tinklo kištuką.
- Prijunkite įrenginį per liekamąsias srovės įtaisą, kurio vardinė nebalanso srovė < 30 mA.

**⚠ ĮSPĖJIMAS!** Pavojus susižaloti. Dėl pažeistų ir išjungtų saugos bei apsauginių įtaisų galima sunkiai susižaloti.

- Sugedusius saugos ir apsauginius įtaisus paverskite suremontuoti.
- Niekada neatjunkite saugos ir apsauginių įtaisų.

**⚠ ATSARGIAI!** Pavojus susižaloti dėl karšto vandens! Ilgiau veikiant priešais uždarytą slėgio pusę (> 10 min.), vanduo siurblyje gali stipriai įkaisti ir nekontroliuojamai išsiveržti!

- Atjunkite siurbį nuo tinklo ir leiskite siurbliui ir vandeniui atvėsti.
- Patikrinkite vandens lygį įsiurbimo pusėje.
- Patikrinkite linijų sandarumą.
- Patikrinkite, kaip prijungtos siurbiamoji ir slėginė linijos.
- Siurbį vėl paleiskite tik pašalinę visus trūkumus!

### 3.1 Bendrosios saugos nuorodos

- Šį prietaisą leidžiama naudoti vaikams nuo 8 metų ir asme-

nims, turintiems fizinę, jutimines arba protines negalias arba nepakankamai patirties bei žinių, leidžiama naudoti tik tada, kai jie yra prižiūrimi arba buvo instruktuoti, kaip saugiai naudoti prietaisą ir supranta su tuo susijusius pavojus. Vaikams žaisti su prietaisu draudžiama. Valyti ir atlikti naudotojui numatytą techninę priežiūrą neprižiūrimiems vaikams draudžiama.

- Asmenims, turintiems labai didelę ir kompleksinę negalią, gali turėti čia aprašytas instrukcijas viršijančius poreikius.
- Siurblio niekada nekelkite, ne-transportuokite ir netvirtinkite už tinklo kabelio. Nenaudokite tinklo kabelio, kad ištrauktumėte tinklo kištuką iš kištukinio lizdo.
- Savavališki siurblio pakeitimai ar pertvarkymai draudžiami. Remonto darbus leidžiama atlikti tik mūsų klientų aptarnavimo tarnybai.
- Atlikdami darbus prie įrenginio, ištraukite tinklo kištuką. Apsaugokite tinklo kištuką nuo drėgmės.
- Naudokite tik nepriekaištingos būklės siurbį ir ilginamuosius kabelius! Draudžiama eksploatuoti pažeistus įrenginius.

- Laikykites saugaus atstumo iki gyvūnų arba, jei artinasi gyvūnai, išjunkite siurblių.

### 3.2 Elektros sauga

- Jei baseine arba sodo tvenkinyje yra žmonių, siurblio naudoti negalima.
- Namų tinklo įtampa turi sutapti su tinklo įtampos duomenimis, pateikiamais techniniuose duomenyse, – nenaudokite jokios kitos maitinimo įtampos.
- Įrenginį leidžiama eksploatuoti tik prieš elektros įrangos pagal DIN/VDE 0100, 737, 738 ir 702 dalis. Kaip apsaugą reikia įrengti 10 A apsauginį laido jungiklį.
- Naudokite tik tokius ilginauosius kabelius, kurie yra numatyti naudoti atvirame ore – mažiausias skerspjūvis 3 x 1,5 mm<sup>2</sup> (H07RN-F kokybė, atitinkantį DIN 57282/57245, apsaugotas nuo vandens pusrūšų). Kabelių būgnus visada iki galo išvyniokite.
- Kiekvieną kartą prieš paleisdami patikrinkite savo ilginaujo kabelio būklę.

## 4 MONTAVIMAS

### HW 3600 / HWA 3600

**DĖMESIO!** Įrenginio pažeidimo pavojus! Siurblys veikia netinkamai, jeigu ėmimo vieta yra 15 m aukščiau už siurblių.

- Atkreipkite dėmesį į tai, kad ėmimo vieta nebūtų aukščiau nei 15 m virš siurblio.

#### 4.1 Siurblio pastatymas

1. Paruoškite lygią ir stabilią stovėjimo vietą.
2. Pastatykite siurblių horizontaliai ir apsaugoję nuo apšėmimo.
3. Prireikus siurblių tvirtai prisukite prie prisukimo taškų (01-03/11).
  - Siurblys turi būti apsaugotas nuo lietaus ir tiesioginės vandens srovės.
4. Siurblio įėjime (01-03/7) ir siurblio išėjime (01-03/3) nuimkite srieginį apsauginį gaubtelį.
  - Apsauginius gaubtelius išsaugokite galimam transportavimui.

**DĖMESIO!** Apšėmimo pavojus! Atsiradus siurblio sutrikimų, gali išbėgti vandens ir sukelti su tuo susijusių pažeidimų dėl apšėmimo.

- Tinkamomis priemonėmis apsaugokite, kad, atsiradus siurblio sutrikimų, dėl apšėmtų vietų neatsirastų nuostolių.

#### 4.2 Siurbiamosios linijos prijungimas

**I NUORODA** Rekomenduojame sumontuoti lankščias linijas prie siurblio įėjimo. Taip siurblio negalės veikti mechaninis spaudimas arba tempiamas.

1. Pasirinkite tokio ilgio siurbiamąją liniją, kad siurblys negalėtų veikti sausąja eiga. Siurbiamoji linija visada turi būti bent 30 cm žemiau vandens paviršiaus.
2. Prijunkite siurbiamąją liniją. Atkreipkite dėmesį į tai, kad prijungtumėte sandariai, nepažeisdami sriegio.
3. Siurbiamąją liniją visuomet tieskite taip, kad ji kiltų į viršų.

**I NUORODA** Jei siurbimo aukštis yra didesnis kaip 4 m, reikia sumontuoti siurbiamąją žarną, kurios skersmuo didesnis kaip 1". Rekomenduojame naudoti AL-KO siurbimo komplektą su siurbiamąją žarna, siurbiamuoju sieteliu ir grįžtamosios tėkmės blokatoriumi. Teiraukitės savo specializuoto prekybininko.

### 4.3 Slėginės linijos montavimas

1. Pritvirtinkite slėginę liniją (04/1) siurblio išėjime.
2. Atidarykite visus slėginėje linijoje esančius uždorius (vožtuvus, purškimo antgalius, vandens čiaupą).

## 5 PALEIDIMAS

### 5.1 Siurblio pripildymas

#### **DĖMESIO!** Įrenginio pažeidimo pavojus!

Sausoji eiga siurbį sugadina!

- Prieš kiekvieną paleidimą siurblys turi būti pripildytas vandens iki nupiltuvo, kad galėtų iš karto siurbti.

**NUORODA** Norėdami patrumptinti įsiurbimo laiką, siurbiamąją žarną prieš prisukdami pripildykite vandens.

1. Atsukite pildymo varžtą (01-03/2).
2. Per pildymo varžtą pilkite vandenį, kol prisipildys siurblio korpusas (01-03/6).
3. Įsukite pildymo varžtą.

### 5.2 Oro slėgio resiveryje tikrinimas (HW 3600)

**DĖMESIO!** Įrenginio pažeidimo pavojus! Siurbį leidžiama paleisti tik tuo atveju, jei resiveryje esančios membranos pirminis slėgis yra 1,5–1,7 bar. Dėl kitokio pirminio membranos slėgio įrenginys gali būti apgadintas.

- Prieš paleisdami patikrinkite oro slėgį ties vožtuvu, esančiu resiverio galinėje pusėje.
1. Slėginėje linijoje (04/1) atidarykite uždorį.
  2. Atsukite dangtelį (07/1) galinėje resiverio (03/10) pusėje.
  3. Oro siurbliu arba padangų pripūtimo pompa su slėgio indikatoriumi patikrinkite oro slėgį ties vožtuvu (07/2).
  4. Prireikus nustatykite 1,5–1,7 bar oro slėgį.
  5. Vėl uždarykite dangtelį galinėje resiverio pusėje.
  6. Paleiskite siurbį.

## 6 VALDYMAS

### 6.1 Siurblio įjungimas

#### JET 3600

**DĖMESIO!** Įrenginio pažeidimo pavojus! Dėl uždarytos slėginės linijos, gali būti apgadintas siurblys!

- Neleiskite siurbliui veikti priešais uždarytą slėginę liniją.

1. Atidarykite visus slėginėje linijoje (04/1) esančius uždorius (vožtuvą, purškimo antgalį, vandens čiaupą).
2. Jungiamojo kabelio elektros kištuką įkiškite į kištukinį lizdą.
3. Įjunkite siurbį įj. / išj. jungikliu.

#### HW 3600

1. Atidarykite visus slėginėje linijoje (04/01) esančius uždorius (vožtuvą, purškimo antgalį, vandens čiaupą).
  2. Jungiamojo kabelio elektros kištuką įkiškite į kištukinį lizdą. Siurblys pradeda tiekti.
  3. Kai bėgančiame vandenyje nebebus oro, uždarykite uždorį slėginėje linijoje.
- Susidarius slėgiui ir pasiekus išjungimo slėgį, siurblys automatiškai išsijungia.
  - Siurblys parengtas darbui.

#### HWA 3600

1. Atidarykite visus slėginėje linijoje (04/1) esančius uždorius (vožtuvą, purškimo antgalį, vandens čiaupą).
2. Jungiamojo kabelio elektros kištuką įkiškite į kištukinį lizdą. Siurblys pradeda tiekti.
  - Siurblys siurbia tris minutes.
  - Jei vanduo negali būti tiekiamas, siurblys išsijungia 30 sekundžių.
  - Šviesos diodų indikatorius ? (06/2) mirksi.
  - Siurblys vėl siurbia tris minutes.
  - Jei vanduo negali būti tiekiamas, siurblys išsijungia visam laikui.
  - Šviesos diodų indikatorius ? (06/2) šviečia.
3. Leiskite siurbliui atvėsti ir prireikus pripildykite vandens.
4. Paspauskite mygtuką RESET (06/1), kad pakartotumėte procesą.

### 6.2 Siurblio išjungimas

1. Išjunkite siurbį.

- Išjunkite įj./išj. jungiklį (JET 3600).
- Ištraukite tinklo kištuką iš kištukinio lizdo (HW 3600 / HWA 3600).
- Paspauskite mygtuką RESET (06/1) (HWA 3600).

2. Uždarykite visus slėginėje linijoje esančius uždarius.

**⚠ ATSAUGIA!** Pavojus susižaloti dėl karšto vandens ilgiau veikiant priešais uždarytą slėgio pusę (> 10 min.), netinkamai įrengus arba

trūkstant vandens siurbiamojoje linijoje, vanduo siurblyje gali stipriai įkaisti ir nevaldomai išsiveržti!

- Atjunkite siurbį nuo tinklo ir leiskite siurbliui ir vandeniui atvėsti.
- Patikrinkite vandens lygį įsiurbimo pusėje.
- Patikrinkite linijų sandarumą.
- Patikrinkite, kaip prijungtos siurbiamoji ir slėginė linijos.
- Siurbį vėl paleiskite tik pašalinę visus trūkumus!

### 6.3 Specialus režimas (06)

Norint naudoti „Hydrocontrol“ arba nuotolinį radijo ryšio jungiklį, siurblys turi būti paleidžiamas automatiškai – tam aktyvinkite specialųjį režimą.

Perjungimo būseną	Šviesos diodų indikatoriai	Funkcija / priemonė
<b>Specialiojo režimo aktyvinimas:</b> <ul style="list-style-type: none"> <li>■ Įkiškite tinklo kištuką.</li> <li>■ 8 sekundes spauskite mygtuką RESET (06/1).</li> </ul>	Visi šviesos diodų indikatoriai (? , ☺, ON) užsidega ir išjungus siurbį lieka šviesti.	<ul style="list-style-type: none"> <li>■ Įkišus tinklo kištuką, siurblys automatiškai nepasileidžia.</li> <li>■ Norėdami įjungti ir išjungti siurbį, paspauskite mygtuką RESET.</li> </ul>
<b>Specialiojo režimo išaktyvinimas:</b> <ul style="list-style-type: none"> <li>■ Įkiškite tinklo kištuką.</li> <li>■ 8 sekundes spauskite mygtuką RESET (06/1).</li> </ul>	Visi šviesos diodų indikatoriai (? , ☺, ON) užsidega ir išjungus siurbį užgęsta.	<ul style="list-style-type: none"> <li>■ Įkišus tinklo kištuką, siurblys pasileidžia automatiškai.</li> </ul>

## 7 ŠVIESOS DIODŲ INDIKATORIAI (HWA 3600)

Šviesos diodas	Perjungimo būseną
ON šviečia	<ul style="list-style-type: none"> <li>■ Siurblys prijungtas</li> <li>■ Čiaupas atsuktas</li> </ul>
ON mirksi	Vandens tiekimas mažesnis nei 200 l/h.
☺ šviečia	<ul style="list-style-type: none"> <li>■ Vandens slėgis padidintas</li> <li>■ Siurblys išsijungė</li> </ul>
? lėtai mirksi	Pirmas įsiurbimo bandymas buvo nesėkmingas

Šviesos diodas	Perjungimo būseną
? šviečia	<ul style="list-style-type: none"> <li>■ Antras įsiurbimo bandymas buvo nesėkmingas</li> <li>■ Norėdami pamėginti iš naujo, paspauskite mygtuką RESET (06/1).</li> </ul>
? mirksi greitai	Lašėjimo programa: siurblys atpažino vartojantį įrenginį, kuris ima per mažą vandens kiekį.
ON, ☺, ? šviečia	Siurblys buvo išjungtas, paspaudus mygtuką RESET (specialus režimas).

## 8 TECHNINĖ PRIEŽIŪRA

### 8.1 Oro slėgio resiveryje tikrinimas (HW 3600)

**i NUORODA** Reguliariai tikrinkite oro slėgį resiveryje. Jis neturi nukristi žemiau 1,5 bar (žr. skirsnį „Paleidimas: oro slėgio resiveryje tikrinimas“).

### 8.2 Siurblio skalavimas

Atlikus plaukimo baseino chloruoto vandens arba likučius paliekiančių skysčių tiekimą siurblių reikia išskalauti švariu vandeniu.

1. Atjunkite siurblių nuo tinklo ir apsaugokite nuo pakartotinio įjungimo. Siurblys sustoja automatiškai.
2. Praplaukite siurblių švariu vandeniu.

Dabar siurblių vėl galima paleisti.

### 8.3 Filtro valymas

1. Išsukite siurblio (01-03/8) ištuštinimo angos išleidimo varžtą, ištuštinkite filtro kamerą ir vėl uždarykite ištuštinimo angą.
2. Nusukite filtro dangtelį (05/4). Prieš tinka- mą įrankį įstatykite į tam skirtus filtro stiklelio įgilinimus.
3. Išimkite filtrą (05/8) iš filtro korpuso (01-03/6) ir išplaukite po tekančiu vandeniu.
4. Išvalykite filtro korpusą ir filtro dangtelį.
5. Prieš montuodami filtrą, patikrinkite sandariklį (05/5), ar jis nepažeistas, bei prireikus pa- keiskite nauju.
6. Sumontuokite filtrą, prisukite permatomą filtro dangtelį ir priveržkite ranka.

### 8.4 Atbulinio vožtuvo valymas

1. Išmontuokite filtrą (žr. skirsnį „Filtro valy- mas“).
2. Išsukite atbulinį vožtuvą (05/6) ir išvalykite te- kančiu vandeniu.

3. Prireikus pakeiskite sandariklį (05/7).
4. Sumontuokite atbulinį vožtuvą.
5. Sumontuokite filtrą.

### 8.5 Srauto matuoklio valymas (HWA 3600)

1. Išsukite slėginę liniją (04/1).
2. Išsukite įsukamą įmovą (05/1) su sandarikliu (05/2). Ištraukite srauto matuoklį (05/3) ir iš- valykite.
  - Išdėmėkite srauto matuoklio montavimo padėtį.
3. Vėl sumontuokite srauto matuoklį – atsižvel- kite į montavimo padėtį.

### 8.6 Užsikišimų šalinimas

1. Atjunkite siurblių nuo tinklo ir apsaugokite nuo pakartotinio įjungimo.
2. Atjunkite siurbiamąją liniją siurblio įėjime.
3. Prijunkite slėginę liniją prie vandens linijos.
4. Leiskite vandeniui tekėti per siurblio korpusą, kol pasišalins kamštis.
5. Trumpai įjungdami patikrinkite, ar siurblys laisvai sukasi.

## 9 PAGALBA ATSIRADUS SUTRIKIMŲ

**⚠ PAVOJUS! Elektros smūgio pavojus!** At- liekant darbus prie siurblio kyla elektros smūgio pavojus.

- Prieš visus sutrikimų šalinimo darbus ištrauki- te tinklo kištuką.
- Leiskite elektrikui pašalinti gedimus elektros įrangoje.

**i NUORODA** Jei yra nepataisomų sutrikimų, kreipkitės į mūsų kompetentingą klientų aptarna- vimo tarnybą.

Sutrikimas	Galima priežastis	Sprendimo būdas
Neveikia variklis.	Užsiblokaęs rotorius.	<ul style="list-style-type: none"> <li>■ Išvalykite siurbį. Atsuktuvu atsukite rotoriaus variklio veleną.</li> <li>■ Pašalinkite nešvarumus siurbimo srityje.</li> </ul>
	Išjungė šiluminė relė.	<ul style="list-style-type: none"> <li>■ Patikrinkite vandens lygį siurbimo pusėje. Leiskite atvėsti tiekiamam skysčiui. Suremontuokite arba pakeiskite siurbį.</li> <li>■ Palaukite, kol šiluminė relė vėl įjungs siurbį. Atsižvelkite į maksimalią tiekiamos terpės temperatūrą. Paveskite patikrinti siurbį.</li> </ul>
	Nėra tinklo įtampos.	Patikrinkite saugiklius, leiskite elektrikai patikrinti elektros maitinimą.
	Aktyvinta apsauga nuo sausosios eigos	Patikrinkite siurbimo pusę.
Siurblys veikia, bet netiekia.	Siurbiamoji linija nėra vandenyje.	Panardinkite siurbiamąją liniją min. 30 cm po vandeniu.
	Uždaryta slėginė linija.	Slėginėje linijoje atidarykite uždarymo agregatus.
	Siurblys siurbia orą.	Patikrinkite visas jungtis ir filtro dangtelio sandarumą.
	Siurbimo pusės užsikimšimas.	Pašalinkite nešvarumus siurbimo srityje.
	Siurblys pradėjo veikti sausąja eiga.	Pripildykite siurblio korpusą vandeniu.
	Užlenkta slėginė žarna.	Ištieskite slėginę žarną.
	Aktyvinta apsauga nuo sausosios eigos.	Patikrinkite siurbimo pusę.
Siurblys per dažnai įsijungia ir išsijungia.	Membrana pažeista (HW 3600).	Leiskite AL-KO techninės priežiūros tarnybai pakeisti membraną.
	Mažas oro slėgis resiveryje (HW 3600).	Papildykite oro atsargas resiveryje. (Nustatykite 1,5 bar membranos pirminį slėgį).
	Siurblys siurbia orą, vandens trūkumas siurbimo pusėje.	Išjunkite siurbį ir leiskite jam atvėsti.
	Nesandarumas slėgio pusėje (HWA 3600)	Patikrinkite slėgio žarną.

Sutrikimas	Galima priežastis	Sprendimo būdas
Per mažas tiekiamas kiekis	Užlenkta slėginė žarna.	Ištieskite slėginę žarną.
	Siurbimo pusės užsikimšimas.	Pašalinkite nešvarumus siurbimo srityje.
	Per mažas žarnos skersmuo.	Naudokite didesnę slėginę žarną.
	Per didelis tiekimo aukštis.	Atsižvelkite į maks. tiekimo aukštį, žr. techninius duomenis!
	Siurbimo pusėje per mažas vandens kiekis.	Sumažinkite siurblio galią, kad pridrintumėte tiekiamą kiekį.
	Per didelis siurbimo aukštis.	Patikrinkite siurbimo aukštį, atsižvelkite į maks. siurbimo aukštį – žr. techninius duomenis.

## 10 SANDĖLIAVIMAS

- Ištuštinkite siurbiamąją (04/2) ir slėginę (04/1) linijas.
- Išsukite siurblio (01-03/8) išleidimo varžtą ir išleiskite vandenį iš siurblio.
  - Vandenį resiveryje tuo pačiu metu išstumia silfonas (HW 3600).
- Vėl įsukite išleidimo varžtą bei laikykite siurbį ir priedus nuo šalčio apsaugotoje vietoje.

## 12 KLIENTŲ APTARNAVIMO TARNYBA / TECHNINĖS PRIEŽIŪROS PUNKTAS

Iškilus klausimų dėl garantijos, remonto ir atsarginių dalių, kreipkitės į savo artimiausią AL-KO

**NUORODA** Kylant šalčio pavojui, sistemą visiškai ištuštinkite ir laikykite siurbį apsaugotoje nuo šalčio vietoje.

## 11 IŠMETIMAS

 Elektriniai ir elektroniniai prietaisai nėra buitinės atliekos, todėl jiems priskiriamos atskiros taisyklės arba išmetimas!

Pakuotė, įrenginys ir priedai pagaminti iš perdirbamų medžiagų ir juos reikia atitinkamai šalinti.

techninės priežiūros skyrių. Jį rasite internete tokiu adresu:

[www.al-ko.com/service-contacts](http://www.al-ko.com/service-contacts)

## 13 GARANTIJA

Galimus įrenginio medžiagų ar gamybos defektus įstatymų numatytu pretenzijų dėl trūkumų reiškimo senaties termino laikotarpiu mes šaliname savo nuožiūra remonto arba keitimo būdu. Senaties terminas nustatomas kiekvienu konkrečiu atveju pagal šalies, kurioje įrenginys buvo įsigytas, teisės aktus.

Mūsų garantinis įsipareigojimas galioja tik šiais atvejais:

- laikomasi šios naudojimo instrukcijos;
- įrenginys tinkamai naudojamas;
- naudojamos originalios atsarginės dalys.

Garantija nustoja galioti šiais atvejais:

- bandoma savarankiškai remontuoti įrenginį;
- savarankiškai atliekami techniniai pakeitimai;
- įrenginys naudojamas ne pagal paskirtį.

Garantija netaikoma:

- dažų pažeidimams, atsiradusiems dėl normalaus dėvėjimosi,
- susidėvinčiosioms dalims, atsarginių dalių kortelėje xxxxxx (x) pažymėtoms rėmeliu.

Garantinis laikotarpis prasideda nuo dienos, kurią įrenginį pirmą kartą įsigyja galutinis vartotojas. Lemiami yra pirkimo dokumente nurodyta data. Kreipkitės su šia garantijos deklaracija ir originaliu pirkimo dokumentu į savo pardavėją arba artimiausią įgaliotąjį klientų aptarnavimo skyrių. Ši deklaracija nedaro įtakos įstatymais pagrįstoms pirkėjo pretenzijoms, kurias jis gali pareikšti pardavėjui.



## ORĪĢINĀLĀS LIETOŠANAS INSTRUKCIJAS TULKOJUMS

### Saturs

1	Par šo lietošanas instrukciju .....	177	8.6	Aizsprostojumu izņemšana.....	183
1.1	Zīmju skaidrojums un signālvārdi .....	177	9	Palīdzība traucējumu gadījumā.....	183
2	Izstrādājuma apraksts.....	178	10	Uzglabāšana .....	185
2.1	Piegādes komplektācija .....	178	11	Utilizācija .....	185
2.2	Izstrādājuma pārskats (01 – 03).....	178	12	Klientu apkalpošanas dienests/serviss.....	185
2.3	Darbība .....	178	13	Garantija.....	186
2.4	Drošības un aizsardzības ierīce.....	178			
2.5	Aizsardzība pret darbību bez šķidruma (HWA 3600) .....	178	<b>1 PAR ŠO LIETOŠANAS INSTRUKCIJU</b>		
2.6	Spiediena sensors (HWA 3600).....	178	■	Vācu valodā izdotā versija ir oriģinālā lietošanas instrukcija. Visas pārējās dokumentu versijas citās valodās ir oriģinālo lietošanas instrukciju tulkojumi.	
2.7	LED indikators (HWA 3600).....	178	■	Pirms lietošanas obligāti uzmanīgi izlasiet šo lietošanas instrukciju. Tas ir priekšnoteikums drošam darbam un lietošanai bez traucējumiem.	
2.8	Paredzētais lietojums .....	178	■	Vienmēr saglabājiet šo lietošanas instrukciju tādā stāvoklī, lai vēlāk varat tajā ieskatīties, ja būs nepieciešama informācija par ierīci.	
2.9	Iespējama nepareiza izmantošana ....	179	■	Nododiet ierīci citām personām tikai kopā ar šo lietošanas instrukciju.	
3	Drošības norādījumi.....	179	■	Izlasiet un ievērojiet šajā lietošanas instrukcijā sniegtos drošības un brīdinājuma norādījumus.	
3.1	Vispārīgi drošības norādījumi.....	179			
3.2	Elektriskā drošība.....	180	<b>1.1 Zīmju skaidrojums un signālvārdi</b>		
4	Montāža .....	180	<b>⚠ BĪSTAMI!</b>	Norāda uz tiešu, bīstamu situāciju, kuras rezultātā, ja vien no tās neizvairīsieties, iestāsies nāve vai gūsiet smagas traumas.	
4.1	Sūkņa uzstādīšana.....	180	<b>⚠ BRĪDINĀJUMS!</b>	Norāda uz potenciāli bīstamu situāciju, kuras rezultātā, ja vien no tās neizvairīsieties, var iestāties nāve vai iespējams gūt smagas traumas.	
4.2	Iesūkšanas vada pieslēgšana .....	180	<b>⚠ ESĪET PIESARDZĪGI!</b>	Norāda uz potenciāli bīstamu situāciju, kuras rezultātā, ja vien no tās neizvairīsieties, iespējams gūt vieglas vai vidēji smagas traumas.	
4.3	Spiedvada montāža .....	181	<b>⚠ UZMANĪBU!</b>	Norāda uz potenciāli bīstamu situāciju, kuras rezultātā, ja vien no tās neizvairīsieties, iespējams materiālo zaudējumu risks.	
5	Ekspluatācijas sākšana .....	181	<b>📌 NORĀDĪJUMS</b>	Īpaši norādījumi labākai izpratnei un manipulēšanai.	
5.1	Sūkņa uzpildīšana.....	181			
5.2	Gaisa spiediena pārbaudīšana spiedientvertnē (HW 3600).....	181			
6	Lietošana .....	181			
6.1	Sūkņa ieslēgšana.....	181			
6.2	Sūkņa izslēgšana .....	182			
6.3	Speciālais režīms (06).....	182			
7	LED indikatori (HWA 3600).....	182			
8	Tehniskā apkope un tīrīšana .....	183			
8.1	Gaisa spiediena pārbaudīšana spiedientvertnē (HW 3600).....	183			
8.2	Sūkņa skalošana .....	183			
8.3	Filtra tīrīšana .....	183			
8.4	Atplūdes vārsta tīrīšana .....	183			
8.5	Plūsmas mēritāja tīrīšana (HWA 3600).....	183			

## 2 IZSTRĀDĀJUMA APRAKSTS

Šajā lietošanas instrukcijā tiek aprakstīti dažādi sūkņu modeļi. Identificējiet savu ierīces modeli ti pa identifikācijas plāksnītē.

### 2.1 Piegādes komplektācija

Sūkņi tiek piegādāti jau gatavi ekspluatācijai ar strāvas vadu un lietošanas instrukciju.

### 2.2 Izstrādājuma pārskats (01 – 03)

Nr.	Daļa
1	Filtra vāciņš
2	Uzpildīšanas skrūve
3	Sūkņa izeja/spiedvada pieslēgums
4	Motora korpus
5	Barošanas bloks
6	Sūkņa korpus
7	Sūkņa drenāžas skrūve
8	Sūkņa ieeja/sūcvada pieslēgums
9	Iesl./izsl. slēdzis
10	Spiedientvertne
11	Piestiprināšanas vietas
12	Manometrs
13	LED indikators

### 2.3 Darbība

#### JET 3600

Sūknis iesūc pārsūknējamo vielu tieši caur sūcvada pieslēgumu un pārvieta uz sūkņa izeju. Tos ieslēdz un izslēdz ar ieslēgšanas/izslēgšanas slēdzi.

#### HW 3600

Ierīci izmanto ūdens apgādei mājā un tās apkārtņē. Pēc ekspluatācijas uzsākšanas ierīce atkarībā no spiediena automātiski ieslēdz vai izslēdz sūkni. Sūknis pa iesūkšanas vadu iesūc ūdeni un padod to tālāk spiedientvertnē. Kad spiedientvertne ir piepildīta, sūknis atkal izslēdzas. Kad tiek ņemts ūdens, sūknis atkal automātiski ieslēdzas un padod ūdeni uz ņemšanas vietu. Pēc tam tiek atkal piepildīta spiedientvertne.

#### HWA 3600

Ierīci izmanto ūdens apgādei mājā un tās apkārtņē. Pēc ekspluatācijas uzsākšanas ierīce atkar-

bā no spiediena automātiski ieslēdz vai izslēdz sūkni. Sūknis iesūc ūdeni pa iesūkšanas vadu. Kad tiek ņemts ūdens, sūknis atkal automātiski ieslēdzas un padod ūdeni uz ņemšanas vietu.

### 2.4 Drošības un aizsardzības ierīce

#### Termiskās aizsardzības slēdzis

Sūknis ir aprīkots ar termiskās aizsardzības slēdzi, kas motora pārkaršanas gadījumā to izslēdz. Pēc atdzišanas laika perioda aptuveni 15-20 minūtēm sūknis automātiski atkal ieslēdzas.

### 2.5 Aizsardzība pret darbību bez šķidruma (HWA 3600)

Sūknis ir aprīkots ar aizsardzības sistēmu pret darbību bez šķidruma. Aizsardzības sistēma pret darbību bez šķidruma izslēdz sūkni, ja netiek iesūkts ūdens, vai ir bojāts iesūkšanas vads. Sūknis pēc tam vairākas reizes pats automātiski ieslēdzas.

### 2.6 Spiediena sensors (HWA 3600)

Sūknis ir aprīkots ar spiediena sensoru. Sūknis ar šo sensoru tiek automātiski izslēgts vai ieslēgts tiklīdz ir attiecīgais spiediena līmenis.

- Iestatītais spiediens: skatiet sadaļā „Tehniskie dati”.

### 2.7 LED indikators (HWA 3600)

Darbības stāvokļu un kļūdu ziņojumu uzrādīšanai sūknis ir aprīkots ar LED indikatoru (03/13). Darbības traucējumu stāvokļa atiestatīšanai ir jānospiež taustiņš „Reset” (06/1).

### 2.8 Paredzētais lietojums

Sūkņi ir paredzēti privātai lietošanai mājā un dārzā. Tos drīkst izmantot tikai atbilstoši ekspluatācijas ierobežojumiem, kas norādīti tehniskajos datos.

Sūkņi ir piemēroti:

- dārzu un zemes gabalu laistīšanai;
- ūdens pārsūknēšanai un izsūknēšanai no tvertnēm (piem., baseiniem);
- ūdens ņemšanai no akām, lietus ūdens savāktuvēm un cisternām.

### HW 3600 / HWA 3600

- automātiskai ūdens apgādei mājā;
- ūdens apgādes sistēmas spiediena palielināšanai.

**I NORĀDĪJUMS** Palielinot ūdens apgādes sistēmas spiedienu, ir jāievēro vietējie noteikumi. Informāciju varat noskaidrot vietējā komunālo pakalpojumu speciālista.

Sūkņis ir paredzēts tikai turpmāk uzskaitīto šķidrumu sūkņēšanai:

- tīrs ūdens, lietus ūdens;
- hlorēts ūdens (piem., baseina ūdens);

Citāda lietošana, kas neatbilst šim mērķim, ir uzskatāma par noteikumiem neatbilstošu.

### 2.9 Iespējama nepareiza izmantošana

Sūkņi nedrīkst darbināt ilglaicīgi. Tas nav piemērots šādu vielu sūkņēšanai:

- dzeramais ūdens;
- sāļšūdens;
- pārtikā izmantojamais ūdens;
- notekūdeņi;
- agresīvi līdzekļi, ķīmiskās vielas;
- kodīgi, uzliesmojoši, sprādzienbīstami vai gāzēti šķidrumi;
- šķidrumi, kas ir siltāki par 35°C;
- ūdens, kurā ir smiltis un abrazīvi šķidrumi.

## 3 DROŠĪBAS NORĀDĪJUMI

**⚠ BĪSTAMI! Nepieskarieties detaļām, kas pieslēgtas elektriskajam spriegumam!** Bojāts sūkņis vai pagarinātājkabelis var būt iemesls nopietnām traumām!

- Nekavējoties atvienojiet kontaktdakšu no elektrotīkla.
- Pieslēdziet ierīci diferenciālās aizsardzības automātiskajam slēdzim ar nominālās noplūdes strāvas vērtību < 30 mA.

**⚠ BRĪDINĀJUMS! Ievainojumu risks!** Bojātas un atslēgtas drošības un aizsardzības ierīces var būt iemesls smagām traumām.

- Bojātas drošības un aizsardzības ierīces ir jā-saremontē.
- Nekādā gadījumā neveidojiet drošības ierīču un aizsargierīču apvadus.

**⚠ ESĪET PIESARDZĪGI! Savainojumu gūšanas risks ar karstu ūdeni** Ilgstoši darbojoties ar slēgtu spiediena pusi (> 10 min), ūdens sūknī var ļoti sakarst un nekontrolēti no tā izplūst!

- Atvienojiet sūkni no barošanas avota un ļaujiet sūkņim un ūdenim atdzist.
- Pārbaudiet sūkšanas puses ūdens līmeni.
- Pārbaudiet cauruļvadu hermētiskumu.
- Pārbaudiet sūcvada un spiedvada instalāciju.
- Neatsāciet sūkņa lietošanu, kamēr netiek novērsti visi defekti!

## 3.1 Vispārīgi drošības norādījumi

- Šo ierīci drīkst izmantot bērni no 8 gadu vecuma un vecāki bērni, kā arī personas ar ierobežotām fiziskām, maņu un garīgām spējām vai personas bez pieredzes un zināšanām, kad tiek nodrošināta uzraudzība vai ir sniegtas instrukcijas, kā droši lietot ierīci, un informācija par iespējamo apdraudējumu. Bērni nedrīkst spēlēt ar iekārtu. Tīrīšanu un apkopi bez uzraudzības nedrīkst ļaut veikt bērniem.
- Attiecībā uz personām, kurām ir ļoti sarežģīti un kompleksi spēju ierobežojumi, var būt nepieciešamas instrukcijas, kas nav aprakstītas šajā dokumentā.
- Nekādā gadījumā sūkni nedrīkst celt, transportēt vai nostiprināt aiz tīkla kabeļa. Nelietojiet tīkla kabeli, lai izņemtu kontaktdakšu no rozetes.

- Jebkāda veida patvaļīgu izmaiņu vai modifikāciju veikšana sūkņim ir aizliegta. Remontus atļauts veikt tikai mūsu klientu apkalpošanas dienestā.
- Pirms strādāšanas pie ierīces vienmēr izņemiet kontaktdakšu. Aizsargājiet kontaktdakšu pret mitrumu.
- Sūkni un pagarinātājkabeli drīkst lietot tikai tad, ja tas ir tehniski nevainojamā stāvoklī. Bojātu ierīci nedrīkst darbināt.
- Nodrošiniet drošu attālumu no dzīvniekiem vai gadījumā, ja tuvojās dzīvnieki, sūkni izslēdziet.

### 3.2 Elektriskā drošība

- Sūkni nedrīkst darbināt, ja peldbaseinā vai dārza dīķī atrodas cilvēki.
- Mājas elektrotīkla spriegumam ir jāatbilst tehniskajos datos norādītajam elektrotīkla spriegumam, cits barošanas avota spriegums nav atļauts.
- Ierīci drīkst izmantot tikai ar elektrisko aprīkojumu atbilstoši standarta DIN/VDE 0100 737., 738. un 702. daļai. Aizsardzībai ir nepieciešams uzstādīt 10 A jaudas slēdzi.
- Izmantojiet tikai lietošanai ārpus telpām paredzētus paga-

rinātājkabeļus ar minimālo šķērsriezuma laukumu  $3 \times 1,5 \text{ mm}^2$  (H07RN-F, saskaņā ar standartu DIN 57282/57245, ar aizsardzību no ūdens). Vienmēr pilnībā iztīniet kabeli no uztīšanas spoles.

- Vienmēr pirms lietošanas pārbaudiet pagarinātājkabeļa stāvokli.

## 4 MONTĀŽA

### HW 3600 / HWA 3600

#### **UZMANĪBU! Pastāv ierīces bojājumu risks!**

Sūknis nedarbojas pareizi, ja ūdens ņemšanas vieta atrodas 15 m augstāk par sūkni.

- Sekojiet, lai ūdens ņemšanas vieta neatrastos augstāk kā 15 m virs sūkņa.

#### 4.1 Sūkņa uzstādīšana

1. Nolīmeņojiet un nostipriniet uzstādīšanas vietu.
2. Novietojiet sūkni horizontālā stāvoklī, un nepieļaujiet applūšanu.
3. Ja nepieciešams, sūkni jānostiprina skrūsvienojumu punktos (01–03/11).
  - Sūkņim jānodrošina aizsardzība no lietus un tiešas ūdens strūkļas iedarbības.
4. Izņemiet vītnes aizsargvāciņus no sūkņa ieejas (01-03/7) un sūkņa izejas (01-03/3).
  - Saglabājiet vāciņus gadījumam, ja būs nepieciešams sūkni transportēt.

**UZMANĪBU! Pārplūšanas risks!** Sūkņa darbības traucējumu gadījumā ūdens var pārplūst un izraisīt plūdus.

- Veicot piemērotus pasākumus, lai sūkņa darbības traucējumu gadījumā, nepieļautu pārplūšanu un nerastos netieši zaudējumi.

#### 4.2 Iesūkšanas vada pieslēgšana

**I NORĀDĪJUMS** Mēs iesakām pie sūkņa ieejas pieslēgšanai izmantot elastīgus pievadus. Tādējādi tiek novērsta mehāniska spiediena vai vilkšanas iedarbība uz sūkni.

1. Iesūkšanas vada garumu izvēlieties tā, lai sūknis nedarbotos bez ūdens. Sūcvada galam vienmēr ir jāatrodas vismaz 30 cm zem ūdens virsmas.
2. Iesūkšanas vada pieslēgšana. Nodrošiniet, lai savienojums būtu pietiekami hermētisks, un netiktu sabojāta vītne.
3. Sūcvadu vienmēr izvietojiet kāpjoši.

**I NORĀDĪJUMS** Ja sūkšanas augstums pārsniedz 4 m, ir jāuzstāda sūkšanas šļūtene, kuras diametrs ir lielāks par 1". Mēs iesakām izmantot AL-KO sūkšanas aprīkojumu ar sūkšanas šļūteni, sūkšanas sietu un atplūdes vārstu. Jautājiet vietējam izplatītājam.

### 4.3 Spiedvada montāža

1. Pieskrūvējiet spiedvadu (04/1) pie sūkņa iezes.
2. Atveriet visas spiedvada slēgierīces (vārstus, smidzināšanas sprauslas, ūdens krānus).

## 5 EKSPLUATĀCIJAS SĀKŠANA

### 5.1 Sūkņa uzpildīšana

**UZMANĪBU!** Pastāv ierīces bojājumu risks! Sausa darbība iznīcina sūkni!

- Sūknis pirms katras ekspluatācijas uzsākšanas līdz pārplūdei ir jāuzpilda ar ūdeni, lai tas nekavējoties spētu uzsūkt.

**I NORĀDĪJUMS** Lai samazinātu sūkšanas laiku, pirms pieskrūvēšanas piepildiet sūkšanas šļūteni ar ūdeni.

1. Atveriet uzpildīšanas skrūvi (01–03/2).
2. Pa uzpildes atveri iepildiet ūdeni līdz sūkņa korpusam (01–03/6) ir pilns.
3. Ieskrūvējiet atpakaļ uzpildīšanas skrūvi.

### 5.2 Gaisa spiediena pārbaudīšana spiedientvertnē (HW 3600)

**UZMANĪBU!** Pastāv ierīces bojājumu risks! Sūkņa ekspluatāciju drīkst sākt tikai tad, ja membrānas spiediens spiedientvertnē ir 1,5-1,7 bar. No šī spiediena atšķirīgs membrānas spiediens spiedientvertnē, var būt iemesls ierīces bojājumiem.

- Pirms ekspluatācijas sākšanas pārbaudiet gaisa spiedienu pie vārsta, kas atrodas spiedientvertnes aizmugurē.

1. Atveriet spiedvada (04/1) slēgierīci.

2. Noskrūvējiet vārsta vāciņu (07/1), kas atrodas spiedientvertnes (03/10) aizmugurē.
3. Pārbaudiet gaisa spiedienu pie vārsta (07/2), izmantojot ar manometru aprīkotu gaisa sūkni vai riepju uzpildes sūkni.
4. Ja nepieciešams, koriģējiet gaisa spiedienu tā, lai tas būtu 1,5-1,7 bar.
5. Aizveriet vārsta vāciņu spiedientvertnes aizmugurē.
6. Sāciet sūkņa ekspluatāciju.

## 6 LIETOŠANA

### 6.1 Sūkņa ieslēgšana

#### JET 3600

**UZMANĪBU!** Pastāv ierīces bojājumu risks! Aizvērts spiedvads var izraisīt sūkņa bojājumus!

- Neļaujiet sūknim darboties ar aizvērtu spiedvadu.

1. Atveriet spiedvada (04/1) slēgierīces (vārstu, smidzināšanas sprauslu, ūdens krānu).
2. Ievietojiet kabeļa kontaktdakšu strāvas kontaktligzdā.
3. Ieslēdziet sūkni ar ieslēgšanas/izslēgšanas slēdzi.

#### HW 3600

1. Atveriet spiedvada (04/01) slēgierīces (vārstu, smidzināšanas sprauslu, ūdens krānu).
2. Ievietojiet kabeļa kontaktdakšu strāvas kontaktligzdā. Sūknis sāk sūknēšanu.
3. Ja izplūstošajā ūdenī nav gaisa, aizveriet spiedvada slēgierīci.
  - Sūknis izslēdzas automātiski, pieaugot spiedienam, līdz tiek sasniegts izslēgšanās spiediens.
  - Sūknis ir gatavs darbam.

#### HWA 3600

1. Atveriet spiedvada (04/1) slēgierīces (vārstu, smidzināšanas sprauslu, ūdens krānu).
2. Ievietojiet kabeļa kontaktdakšu strāvas kontaktligzdā. Sūknis sāk sūknēšanu.
  - Sūknis sūknē trīs minūtes.
  - Ja ūdens padeve nav iespējama, sūknis izslēdzas uz 30 sekundēm.
  - Mirgo LED indikators ? (06/2).
  - Sūknis atsāk sūknēšanu vēl trīs minūtes.
  - Ja ūdens padeve nav iespējama, sūknis izslēdzas uz pilnībā.

- Deg LED indikators ? (06/2).
3. Ļaujiet sūkņim atdzist un, ja nepieciešams, iepildiet ūdeni.
  4. Nospiediet taustiņu RESET (06/1), lai vēlreiz atkārtotu darbību.

## 6.2 Sūkņa izslēgšana

1. Sūkņa izslēgšana.
  - Izslēdziet ieslēgšanas/izslēgšanas slēdzi (JET 3600).
  - Atvienojiet strāvas vada kontaktdakšu no kontaktligzdas (HW 3600 / HWA 3600).
  - Nospiediet taustiņu RESET (06/1) (HWA 3600)
2. Aizveriet visus spiedvadā esošos vārstus.

**⚠ ESIET PIESARDZĪGI! Savainojumu gūšanas risks ar karstu ūdeni** Ilgstoši darbojoties ar slēgtu spiediena pusi (> 10 min), nepareizas uzstādīšanas gadījumā vai situācijā, kad nav ūdens iesūkšanas vadā, ūdens sūkņi var ļoti sakarst un nekontrolēti no tā izplūst!

- Atvienojiet sūkņi no barošanas avota un ļaujiet sūkņim un ūdenim atdzist.
- Pārbaudiet sūkšanas puses ūdens līmeni.
- Pārbaudiet cauruļvadu hermētiskumu.
- Pārbaudiet sūcvada un spiedvada instalāciju.
- Neatsāciet sūkņa lietošanu, kamēr netiek novērsti visi defekti!

## 6.3 Speciālais režīms (06)

Lai izmantotu hidrovadību vai tālvadības slēdzi, sūkņim ir automātiski jāieslēdzas, aktivizējot speciālo režīmu.

ierīces režīms	LED indikators	Funkcija/Darbība
<b>Speciālā režīma aktivizēšana.</b> <ul style="list-style-type: none"> <li>■ Pieslēdziet strāvas vada kontaktdakšu.</li> <li>■ 8 sekundes turiet nospiestu taustiņu RESET (06/1).</li> </ul>	Ja sūkņis ir izslēgts, iedegas visi LED indikatori (? , <b>U</b> , <b>ON</b> ) un tie nenodziest.	<ul style="list-style-type: none"> <li>■ Sūkņis nesāk uzreiz automātiski darboties tiklīdz ir pieslēgta strāvas vada kontaktdakša.</li> <li>■ Lai ieslēgtu vai izslēgtu sūkņi, nospiediet taustiņu RESET.</li> </ul>
<b>Speciālā režīma deaktivizēšana.</b> <ul style="list-style-type: none"> <li>■ Pieslēdziet strāvas vada kontaktdakšu.</li> <li>■ 8 sekundes turiet nospiestu taustiņu RESET (06/1).</li> </ul>	Ja sūkņis ir izslēgts, nodziest visi LED indikatori (? , <b>U</b> , <b>ON</b> ) un tie vairāk nedeg.	<ul style="list-style-type: none"> <li>■ Sūkņis sāk automātiski darboties tiklīdz ir pieslēgta strāvas vada kontaktdakša.</li> </ul>

## 7 LED INDIKATORI (HWA 3600)

LED	ierīces režīms
<b>ON</b> deg	<ul style="list-style-type: none"> <li>■ Sūkņis ir pieslēgts kontaktligzdai</li> <li>■ Krāns ir atvērts</li> </ul>
<b>ON</b> mirgo	Ūdens padeve mazāka par 200 l/h
<b>U</b> deg	<ul style="list-style-type: none"> <li>■ Pieaug ūdens spiediens</li> <li>■ Sūkņis ir izslēgts</li> </ul>
? lēnām mirgo	Pirmais mēģinājums uzsākt sūkņēšanu neizdevās.

LED	ierīces režīms
? deg	<ul style="list-style-type: none"> <li>■ Otrais mēģinājums uzsākt sūkņēšanu neizdevās.</li> <li>■ Lai mēģinātu vēlreiz, nospiediet taustiņu RESET (06/1).</li> </ul>
? ātri mirgo	Noplūdes programma: sūkņis noteicis patērētāju, kas izmanto pārāk maz ūdens.
<b>ON</b> , <b>U</b> , ? deg	Sūkņis tika izslēgts, nospiežot taustiņu REST (speciālais režīms).

## 8 TEHNISKĀ APKOPE UN TĪRĪŠANA

### 8.1 Gaisa spiediena pārbaudīšana spiedientvertnē (HW 3600)

**I NORĀDĪJUMS** Regulāri pārbaudiet gaisa spiedienu spiedientvertnē. Tam jābūt ne zemākam par 1,5 bar (skatiet nodaļu „Ekspluatācijas uzsākšana. Gaisa spiediena pārbaudīšana spiedientvertnē”).

### 8.2 Sūkņa skalošana

Pārsūknējot hloru saturošu baseina ūdeni vai šķidrumus, kas atstāj nogulsnes, sūknis ir jāizskalo ar tīru ūdeni.

1. Atvienojiet sūkni no elektrotīkla un nodrošiniet, lai to nevarētu atkal pieslēgt. Sūknis pārstāj darboties automātiski.
2. Sūkni izskalojiet ar tīru ūdeni.

Sūkni var turpināt lietot.

### 8.3 Filtra tīrīšana

1. Izskrūvējiet sūkņa drenāžas skrūvi (01–03/8), izteciniet filtra nodalījumu un pēc tam aizskrūvējiet drenāžas atveri.
2. Noskrūvējiet filtra vāciņu (05/4). Ja nepieciešams, ievietojiet filtra stikla korpusa padziļinājumos šim nolūkam paredzētu piemērotu instrumentu.
3. Izņemiet filtru (05/8) no sūkņa korpusa (01-03/6) un izskalojiet zem tekoša ūdens.
4. Iztīriet filtra korpusu un filtra vāciņu.
5. Pirms filtra uzstādīšanas pārbaudiet, vai nav bojāts blīvējums (05/5), vajadzības gadījumā to nomainiet.
6. Uzstādiet filtru, noskrūvējiet caurspīdīgo filtra vāku un ar rokām pievelciet filtru.

### 8.4 Atplūdes vārsta tīrīšana

1. Filtra izņemšana (skatiet nodaļu „Filtra tīrīšana”).
2. Noskrūvējiet atplūdes vārstu (05/6) un izskalojiet zem tekoša ūdens.

3. Vajadzības gadījumā nomainiet blīvējumu (05/7).
4. Uzstādiet atplūdes vārstu.
5. Uzstādiet filtru.

### 8.5 Plūsmas mērītāja tīrīšana (HWA 3600)

1. Izskrūvējiet spiedvadu (04/1).
2. Izskrūvējiet ieskrūvējamo savienojumu (05/1) ar blīvi (05/2). Izvelciet un iztīriet plūsmas mērītāju (05/3).
  - Ieglaumējiet plūsmas mērītāja uzstādīšanas stāvokli.
3. Uzstādiet plūsmas mērītāju vietā — ievērojiet uzstādīšanas stāvokli.

### 8.6 Aizsprotojumu izņemšana

1. Atvienojiet sūkni no elektrotīkla un nodrošiniet, lai to nevarētu atkal pieslēgt.
2. Demontējiet iesūkšanas vadu no sūkņa ieejas.
3. Pievienojiet spiedvadu pie ūdensvada.
4. Ļaujiet ūdenim plūst caur sūkņa korpusu līdz tiek atbrīvots aizsprotojums.
5. Īslaicīgi ieslēdzot sūkni, pārbaudiet vai tas darbojas brīvi.

## 9 PALĪDZĪBA TRAUCĒJUMU GADĪJUMĀ

**⚠ BĪSTAMI!** Strāvas trieciena risks! Darbinot sūkni, pastāv elektriskās strāvas trieciena risks.

- Pirms traucējumu novēršanas darbu sākšanas atvienojiet ierīci no elektrotīkla.
- Kļūdas, kas radušās elektriskajā iekārtā, lieciet novērst elektriķim.

**I NORĀDĪJUMS** Nenovēršamu kļūdu gadījumā vērsieties pie mūsu atbildīgā klientu apkalpošanas dienesta.

Problēma	Iespējamais iemesls	Risinājums
Motors nesāk darboties.	Bloķēts darbrats.	<ul style="list-style-type: none"> <li>Iztīrīt sūkni. Noskrūvēt ar skrūvgriezi no motora vārpstas lāpstiņriteni.</li> <li>Noņemiet netīrumus iesūkšanas zonā.</li> </ul>
	Termoslēdzis ir izslēdzies.	<ul style="list-style-type: none"> <li>Pārbaudīt iesūkšanas pusē ūdens līmeni. Ļaujiet sūknējamam šķidrumam atdzist. Veiciet sūkņa remontu vai nomainītu.</li> <li>Uzgaidiet līdz motora termoslēdzis atkal ieslēdz sūkni. Ievērojiet sūknējamo šķidrumu maksimālo temperatūru. Pārbaudiet sūkni.</li> </ul>
	Tīklā nav sprieguma.	Drošinātāju, strāvas padeve ir jāpārbauda kvalificētam elektriķim.
	Nostrādājusi aizsardzības sistēma pret darbību bez šķidruma	Pārbaudīt iesūkšanas pusi.
Sūknis darbojas, bet šķidrums netiek padots.	Iesūkšanas vads neatrodas ūdenī.	Iesūkšanas vadam jābūt iegremdētam ūdenī vismaz 30 cm dziļumā.
	Spiedvads aizvērts.	Atveriet spiedvada slēgšanas mehānismus.
	Sūknis iesūc gaisu.	Pārbaudiet, vai visi pieslēguma savienojumi un filtra vāks ir hermētisks.
	Aizsprotojums iesūkšanas pusē.	Noņemiet netīrumus iesūkšanas zonā.
	Sūknis ir darbojies bez šķidruma.	Piepildiet sūkņa korpusu ar ūdeni.
	Spiediena caurule saliekta.	Iztaisnojiet spiediena cauruli.
	Nostrādājusi aizsardzības sistēma pret darbību bez šķidruma.	Pārbaudīt iesūkšanas pusi.
Sūknis pārāk bieži ieslēdzas un izslēdzas.	Bojāta membrāna (HW 3600).	Membrānu var nomainīt AL-KO servisa centrā.
	Zems gaisa spiediens spiedientvertnē (HW 3600).	Iesūknējiet spiedientvertnē gaisu. (Noregulējiet membrānas spiedienu, lai tas būtu 1,5 bar).
	Sūknis iesūknē gaisu, sūkšanas pusē nepietiekams daudzums ūdens.	Izslēdziet sūkni un ļaujiet tam atdzist.
	Nav hermētiska spiediena puse (HWA 3600)	Pārbaudiet spiediena cauruli.



Problēma	Iespējamais iemesls	Risinājums
Pārāk mazs pārsūkņētā ūdens daudzums	Spiediena caurule saliekta.	Iztaisnojiet spiediena cauruli.
	Aizsprostojums iesūkšanas pusē.	Noņemiet netīrumus iesūkšanas zonā.
	Caurules diametrs ir pārāk mazs.	Izmantojiet lielāku spiediena cauruli.
	Pārāk liels pārsūkņēšanas augstums.	Ievērojiet maksimālo pārsūkņēšanas augstumu, skatiet tehniskajos datos!
	Sūkšanas pusē pārāk maz ūdens.	Atlaidiet sūkņa drošeli, lai pielāgotu pārsūkņētā ūdens daudzumu.
	Iesūkšanas augstums ir pārāk liels.	Pārbaudiet iesūkšanas augstumu, ievērojiet maksimālo iesūkšanas augstumu, skat. tehnisko informāciju.

## 10 UZGLABĀŠANA

- Izteciniet iesūkšanas vadu (04/2) un spiedvadu (04/1).
- Izskrūvējiet sūkņa izplūdes skrūvi (01–03/8) un ļaujiet, lai ūdens iztek no sūkņa.
  - Ūdens no spiedientvertnes īslaicīgi tie izspiests ar pneimatisko balonu (HW 3600).
- Izskrūvējiet drenāžas skrūvi atpakaļ un uzglabājiet sūkni un tā piederumus no sala pargātā vietā.

## 12 KLIENTU APKALPOŠANAS DIENESTS/SERVISS

Jautājumu gadījumā par garantiju, remontu vai rezerves daļām sazinieties ar tuvāko AL-KO ser-

**NORĀDĪJUMS** Ja sistēma sasilst, nepieciešams to pilnībā iztukšot un sūkni novietot uzglabāšanai no sasalšanas aizsargātā vietā.

## 11 UTILIZĀCIJA

 Elektriskās un elektroniskās ierīces aizliegts izmest sadzīves atkritumos, bet gan tās jānodod dalītajos atkritumos vai otrreizējai pārstrādei!

Ierīce, tās iepakojums un piederumi ir izgatavoti no otrreiz pārstrādājamiem izejmateriāliem un tādēļ ir atbilstoši jāutilizē.

visa centru. Informāciju par tiem meklējiet šādā vietnē:

[www.al-ko.com/service-contacts](http://www.al-ko.com/service-contacts)

## 13 GARANTIJA

Iespējamos materiāla vai ražošanas brāķus iekārtā mēs novērsīsim atbilstoši likumā noteiktajam noilguma termiņam attiecībā uz garantijas prasībām, paturot tiesības izvēlēties remontu vai jaunas preces piegādi. Noilguma termiņš tiek noteikts, vadoties pēc tās valsts spēkā esošās likumdošanas, kurā ierīce tika nopirkta.

Mūsu garantijas pakalpojumi ir spēkā tikai tad, ja:

- ievērojat šo lietošanas instrukciju.
- ierīce tiek izmantota atbilstoši mērķim;
- tiek izmantotas oriģinālās rezerves daļas.

Garantija zaudē savu spēku, ja:

- tiek veikti patstāvīgi remontēšanas mēģinājumi;
- tiek veikta patvaļīga pārbūve;
- ierīce netiek lietota atbilstoši paredzētajam mērķim.

Garantija neattiecas uz:

- krāsas bojājumiem, kas radušies normāla nolietojuma rezultātā;
- dilstošajām detaļām, kas rezerves daļu kartē ir atzīmētas ar rāmīti xxxxxx (x).

Garantijas periods sākas no ierīces pirmreizējās pārdošanas pirmās dienas. Noteicošais ir datums uz pirkuma čeka. Lūdzam jūs ar šo garantijas deklarāciju un pirkuma čeku doties pie sava tirdzniecības pārstāvja vai uz tuvāko oficiālo klientu apkalpošanas centru. Šī deklarācija neskar pircēja likumā noteiktās garantijas prasības pret pārdevēju.

**ПЕРЕВОД ОРИГИНАЛЬНОГО РУКОВОДСТВА ПО ЭКСПЛУАТАЦИИ****Оглавление**

1	Информация о руководстве по эксплуатации .....	187	8.3	Очистка фильтра .....	194
1.1	Условные обозначения и сигнальные слова .....	187	8.4	Очистка обратного клапана .....	194
2	Описание продукта .....	188	8.5	Очистка расходомера (HWA 3600) ..	194
2.1	Комплект поставки.....	188	8.6	Устранение засоров.....	194
2.2	Обзор продукта (01 - 03) .....	188	9	Устранение неисправностей .....	194
2.3	Принцип действия .....	188	10	Хранение .....	196
2.4	Предохранительные и защитные устройства .....	188	11	Утилизация.....	196
2.5	Система защиты от сухого хода (HWA 3600) .....	188	12	Сервисное обслуживание .....	197
2.6	Датчик давления (HWA 3600).....	188	13	Гарантия.....	197
2.7	Светодиодный индикатор (HWA 3600) .....	189	<b>1 ИНФОРМАЦИЯ О РУКОВОДСТВЕ ПО ЭКСПЛУАТАЦИИ</b>		
2.8	Использование по назначению .....	189	■ Немецкая версия содержит оригинальное руководство по эксплуатации. Все остальные языковые версии — это переводы оригинального руководства по эксплуатации.		
2.9	Случаи неправильного применения	189	■ Обязательно прочитайте данное руководство по эксплуатации перед вводом в эксплуатацию. Это необходимо для безопасной и безотказной работы.		
3	Указания по технике безопасности.....	189	■ Всегда держите это руководство по эксплуатации под рукой, чтобы прочитать его, если вам потребуются информация об устройстве.		
3.1	Общие указания по технике безопасности .....	189	■ Передавайте устройство другим лицам только вместе с этим руководством по эксплуатации.		
3.2	Электрическая безопасность .....	190	■ Прочтите и соблюдайте указания по технике безопасности и предупреждения, приведенные в данном руководстве по эксплуатации.		
4	Монтаж.....	191	<b>1.1 Условные обозначения и сигнальные слова</b>		
4.1	Настройка насоса .....	191	⚠ <b>ОПАСНОСТЬ!</b> Указывает на опасную ситуацию, которая, если ее не избежать, приводит к смерти или серьезным травмам.		
4.2	Подключение всасывающей линии.	191	⚠ <b>ПРЕДУПРЕЖДЕНИЕ!</b> Указывает на потенциально опасную ситуацию, которая, если ее не избежать, может привести к смерти или серьезным травмам.		
4.3	Монтаж напорного трубопровода ...	191			
5	Ввод в эксплуатацию .....	191			
5.1	Заполнение насоса .....	191			
5.2	Проверка давления воздуха в напорном баке (HW 3600).....	192			
6	Управление.....	192			
6.1	Включение насоса .....	192			
6.2	Отключение насоса .....	192			
6.3	Специальный режим (06).....	193			
7	Светодиодный индикатор (HWA 3600).	193			
8	Техобслуживание и уход .....	194			
8.1	Проверка давления воздуха в напорном баке (HW 3600).....	194			
8.2	Промывка насоса.....	194			

**⚠ ОСТОРОЖНО!** Указывает на потенциально опасную ситуацию, которая, если ее не избежать, может привести к травмам легкой и средней тяжести.

**ВНИМАНИЕ!** Указывает на ситуацию, которая, если ее не избежать, может привести к имущественному ущербу.

**ℹ ПРИМЕЧАНИЕ** Специальные указания для облегчения понимания и эксплуатации.

## 2 ОПИСАНИЕ ПРОДУКТА

В этом руководстве по эксплуатации описаны разные модели насосов. Нужную модель можно идентифицировать по номеру на заводской табличке.

### 2.1 Комплект поставки

Насос поставляется готовым к эксплуатации с сетевым кабелем и инструкцией по эксплуатации.

### 2.2 Обзор продукта (01 - 03)

Но-мер	компонента
1	Крышка фильтра
2	Резьбовая пробка наливного отверстия
3	Выход насоса/разъем для подключения напорного трубопровода
4	Корпус электродвигателя
5	Блок питания
6	Корпус насоса
7	Резьбовая пробка сливного отверстия насоса
8	Вход насоса/разъем для подключения всасывающей линии
9	Кнопка ВКЛ/ВЫКЛ
10	Напорный бак
11	Точки крепления
12	Манометр
13	Светодиодный индикатор

### 2.3 Принцип действия

#### JET 3600

Насос всасывает перекачиваемую жидкость прямо через всасывающий трубопровод и перемещает ее к выходному отверстию насоса. Насос включается и выключается с помощью кнопки START/STOP (Пуск/стоп).

#### HW 3600

Устройство используется для снабжения водой домов и прилегающей территории. После ввода в эксплуатацию устройство включает и выключает насос в зависимости от давления. Насос всасывает воду через всасывающую линию и подает ее в напорный бак. После заполнения напорного бака насос отключается. При заборе воды насос автоматически снова включается и передает воду в место забора. После этого напорный бак снова заполняется.

#### HWA 3600

Устройство используется для снабжения водой домов и прилегающей территории. После ввода в эксплуатацию устройство включает и выключает насос в зависимости от давления. Насос всасывает воду через всасывающую линию. При заборе воды насос автоматически снова включается и передает воду в место забора.

### 2.4 Предохранительные и защитные устройства

#### Защитное термореле

Насос оснащен защитным термореле, отключающим насос при перегреве. После периода охлаждения продолжительностью 15–20 минут насос автоматически включается.

### 2.5 Система защиты от сухого хода (HWA 3600)

Насос оснащен системой защиты от сухого хода. Если вода не всасывается или повреждена всасывающая линия, система защиты от сухого хода выключает насос. После этого насос попытается снова автоматически включиться.

### 2.6 Датчик давления (HWA 3600)

Насос оснащен датчиком давления. Через этот датчик насос автоматически включается и выключается при достижении заданного давления.

- Заданное давление: см технические характеристики.

### 2.7 Светодиодный индикатор (HWA 3600)

Насос оснащен светодиодной индикацией (03/13) для индикации рабочего состояния и отображения сообщений об ошибках. Неисправности можно подтвердить нажатием кнопки сброса (06/1)

### 2.8 Использование по назначению

Насос предназначен для частного использования в доме и саду. Его можно применять только в границах рабочего диапазона, с соблюдением указанных технических характеристик.

Насос пригоден для:

- полива сада и участка;
- перекачивания и выкачивания жидкости из резервуаров (например, из плавательных бассейнов);
- забора воды из колодцев, бочек с дождевой водой и цистерн.

### HW 3600 / HWA 3600

- автоматического водоснабжения дома
- повышения напора воды в водопроводе

**И ПРИМЕЧАНИЕ** При повышении давления в водопроводе необходимо соблюдать предписания местного законодательства. Информацию можно получить от специалиста по сантехническому оборудованию.

Насос предназначен исключительно для перекачивания следующих жидкостей:

- осветленная вода, дождевая вода;
- хлорированная вода (например, из бассейнов).

Другое использование или выходящее за рамки данного считается использованием не по назначению.

### 2.9 Случаи неправильного применения

Насос нельзя эксплуатировать в непрерывном режиме. Он не предназначен для перекачивания:

- питьевой воды;
- соленой воды;
- пищевых продуктов;
- грязной воды;
- агрессивных сред, химикатов;
- едких, горючих, взрывоопасных или выделяющих газ жидкостей;
- жидкостей, имеющих температуру выше 35 °C;

- содержащей песок воды и жидкостей с абразивными свойствами.

## 3 УКАЗАНИЯ ПО ТЕХНИКЕ БЕЗОПАСНОСТИ

**⚠ ОПАСНОСТЬ!** Опасность при прикосновении к частям, находящимся под напряжением! Неисправность насоса или удлинительного кабеля может привести к серьезным травмам!

- Немедленно отсоедините штекер от электрической сети.
- Подключайте устройство через устройство защитного отключения, срабатывающее при номинальном токе утечки < 30 мА.

**⚠ ПРЕДУПРЕЖДЕНИЕ!** Опасность травмирования. Неисправность или бездействие предохранительных и защитных устройств могут стать причиной травм.

- Неисправные предохранительные и защитные устройства подлежат ремонту.
- Никогда не выводите из строя предохранительные и защитные устройства.

**⚠ ОСТОРОЖНО!** Угроза получения травм от горячей воды! При длительной работе с закрытой напорной стороной (> 10 мин) вода в насосе может сильно нагреться, так что произойдет ее неконтролируемое вытекание!

- Отключите насос от сети и дайте воде и насосу остыть.
- Проверьте уровень воды на всасывающей стороне.
- Проверьте герметичность линий.
- Проверьте установку всасывающей и напорной линии.
- Повторное использование насоса возможно только после устранения всех дефектов!

### 3.1 Общие указания по технике безопасности

- Данное устройство не предназначено для использования детьми в возрасте до 8 лет и лицами с ограниченными физическими ощущение-

ниями или умственными способностями, а также с недостаточным опытом и знаниями, кроме случаев, если они находятся под наблюдением лица, ответственного за их безопасность, или прошли инструктаж по эксплуатации устройства. Детям запрещается играть с устройством. Детям запрещается очищать и выполнять обслуживание без присмотра.

- Лица с очень сильными и сложными ограничениями также должны быть ознакомлены с описанными здесь инструкциями.
- Не поднимайте и не подвешивайте насос за сетевой кабель, не тяните за него при перемещении. Ни в коем случае не вытягивайте сетевой штекер из розетки за сетевой кабель.
- Запрещается самовольно вносить изменения в насос и переоборудовать его. Поручайте выполнение ремонта только нашей сервисной службе.
- При работе с устройством вставляйте сетевой штекер. Защищайте сетевой штекер от влаги.

- Насос и удлинительный кабель должны использоваться только в технически безупречном состоянии. Запрещается использовать поврежденные устройства.
- Держите насос на безопасном расстоянии от животных или выключите его в случае приближения животных.

### 3.2 Электрическая безопасность

- Когда в бассейне или садовом пруду находятся люди, насос не должен работать.
- Напряжение в сети дома должно соответствовать напряжению, указанному в технических характеристиках; не подключайте устройство к источнику с другим напряжением.
- Устройство можно использовать только в электрической системе, отвечающей DIN/VDE 0100, часть 737, 738 и 702. Для обеспечения защиты нужно установить линейный защитный автомат 10 А.
- Используйте только удлинительные кабели, предназначенные для использования вне помещений — мини-

мальное поперечное сечение 3 x 1,5 мм<sup>2</sup> класса H07RN-F согласно стандарту DIN 57282/57245 с брызгозащитным штепсельным разъемом. Всегда полностью разматывайте кабельные катушки.

- Перед каждым пуском проверьте состояние удлинительного кабеля.

## 4 МОНТАЖ

### HW 3600 / HWA 3600

**ВНИМАНИЕ! Опасность повреждения оборудования!** Насос работает не надлежащим образом, если точка забора расположена на 15 м выше него.

- Убедитесь, что точка забора не превышает 15 м над насосом.

#### 4.1 Настройка насоса

1. Подготовьте ровную и твердую поверхность.
2. Установите насос горизонтально, в защищенном от затопления месте.
3. При необходимости затяните насос винтами в местах привинчивания (01-03/11).
  - Насос должен быть защищен от дождя и прямого попадания струи воды.
4. Снимите резьбовую крышку на входе насоса (01-03/7) и выходе насоса (01-03/3).
  - Сохраняйте защитные крышки для возможной транспортировки.

**ВНИМАНИЕ! Опасность затопления!** В случае неправильной работы насоса вода может протекать и вызвать последующее повреждение в результате затопления.

- С помощью соответствующих мер необходимо позаботиться о том, чтобы в случае неисправности насоса не произошло затопления.

#### 4.2 Подключение всасывающей линии

**И ПРИМЕЧАНИЕ** На входе насоса рекомендуем использовать гибкие шланги. При этом насос не подвергается механическим и тяговым нагрузкам.

1. Подберите длину всасывающей линии так, чтобы предотвратить сухой ход насоса. Всасывающая линия должна всегда находиться не менее чем на 30 см ниже поверхности воды.
2. Подключение всасывающей линии. Обеспечьте плотное соединение без повреждения резьбы.
3. Всегда прокладывайте всасывающую линию с подъемом.

**И ПРИМЕЧАНИЕ** При высоте всасывания более 4 м необходимо использовать всасывающий шланг с диаметром более 1 дюйма. Рекомендуем использовать гарнитуру AL-KO с всасывающим шлангом, всасывающим фильтром и клапаном для предотвращения обратного тока. Обратитесь за консультацией к своему дилеру.

#### 4.3 Монтаж напорного трубопровода

1. Закрепите напорную линию (04/1) на выходе насоса.
2. Откройте все запоры напорного трубопровода (клапан, форсунки, водопроводный кран).

## 5 ВВОД В ЭКСПЛУАТАЦИЮ

### 5.1 Заполнение насоса

**ВНИМАНИЕ! Опасность повреждения оборудования!** Сухой ход приводит к выходу насоса из строя!

- Перед каждым вводом в эксплуатацию насос нужно полностью заполнять водой, чтобы он сразу же мог начать процесс всасывания.

**И ПРИМЕЧАНИЕ** Для сокращения времени всасывания заполните всасывающий шланг водой перед тем, как его привинтить.

1. Откройте резьбовую пробку наливного отверстия (01-03/2).
2. Заливайте воду через резьбовую пробку наливного отверстия до тех пор, пока не будет заполнен корпус насоса (01-03/6).

- Закрутите резьбовую пробку наливного отверстия.

## 5.2 Проверка давления воздуха в напорном баке (HW 3600)

**ВНИМАНИЕ! Опасность повреждения оборудования!** Насос может использоваться только при давлении в мембранном напорном баке 1,5–1,7 бар. Неправильное давление в мембранном напорном баке может привести к повреждению оборудования.

- Перед вводом в эксплуатацию проверьте давление воздуха на клапане на обратной стороне напорного бака.

- Откройте затворы напорной линии (04/1).
- Открутите крышку клапана (07/1) на задней стенке напорного бака (03/10).
- Проверьте давление воздуха на клапане (07/2) с помощью воздушного насоса или устройства для накачивания шин с манометром.
- При необходимости отрегулируйте давление воздуха до 1,5–1,7 бара.
- Закройте крышку клапана на задней стенке напорного бака.
- Введите насос в эксплуатацию.

## 6 УПРАВЛЕНИЕ

### 6.1 Включение насоса

#### JET 3600

**ВНИМАНИЕ! Опасность повреждения оборудования!** Закрытый напорный трубопровод может привести к повреждению насоса!

- Не допускайте работы насоса при закрытом напорном трубопроводе.

- Откройте все затворы напорной линии (04/1) (клапан, форсунку, водопроводный кран).
- Вставьте штекер сетевого кабеля в розетку.
- Включите насос с помощью выключателя.

#### HW 3600

- Откройте все затворы напорной линии (04/01) (клапан, форсунку, водопроводный кран).
- Вставьте штекер сетевого кабеля в розетку. Насос начнет перекачивать воду.

- Закройте запоры напорного трубопровода, когда в вытекающей из насоса воде не останется воздуха.

- Насос создаст нужное давление и, после того, как будет достигнуто давление отключения, отключится автоматически.
- Насос готов к эксплуатации.

#### HWA 3600

- Откройте все затворы напорной линии (04/1) (клапан, форсунку, водопроводный кран).
- Вставьте штекер сетевого кабеля в розетку. Насос начнет перекачивать воду.
  - Он всасывает воду на протяжении трех минут.
  - Насос отключается на 30 секунд, если подача воды невозможна.
  - Мигает светодиодный индикатор ? (06/2).
  - Насос снова всасывает воду на протяжении трех минут.
  - Насос отключается на длительное время, если подача воды невозможна.
  - Горит светодиодный индикатор ? (06/2).
- Дайте насосу остыть и при необходимости долейте воды.
- Нажмите кнопку RESET (Сброс) (06/1), чтобы повторить процедуру.

### 6.2 Отключение насоса

- Отключение насоса.
  - Нажмите кнопку ВКЛ/ВЫКЛ (JET 3600).
  - Выньте штекер из розетки (HW 3600 / HWA 3600).
  - Нажмите кнопку RESET (Сброс) (06/1) (HWA 3600).
- Закройте все имеющиеся в напорной линии запорные устройства.

**⚠ ОСТОРОЖНО! Угроза получения травм от горячей воды** При длительной работе с закрытой напорной стороной (>10 мин), неправильной установке или отсутствии воды во



всасывающей линии вода в насосе может сильно нагреться, так что произойдет ее неконтролируемое вытекание!

- Отключите насос от сети и дайте воде и насосу остыть.
- Проверьте уровень воды на всасывающей стороне.
- Проверьте герметичность линий.
- Проверьте установку всасывающей и напорной линии.

- Повторное использование насоса возможно только после устранения всех дефектов!

### 6.3 Специальный режим (06)

Для использования гидроуправления или дистанционного переключателя необходимо, чтобы насос включался автоматически. Для этого нужно активировать специальный режим.

Состояние переключения	Светодиодный индикатор	Функция/меры
<b>Активизация специального режима:</b> <ul style="list-style-type: none"> <li>■ Снова присоедините штекер кабеля.</li> <li>■ Нажмите кнопку RESET (Сброс) (06/1) в течение 8 секунд.</li> </ul>	Все светодиоды (? , ⏻, ON) загораются и остаются включенными, когда насос выключен.	<ul style="list-style-type: none"> <li>■ Насос не запускается автоматически при подключении к электросети.</li> <li>■ Нажмите кнопку RESET (Сброс), чтобы включить и выключить насос.</li> </ul>
<b>Отключение специального режима:</b> <ul style="list-style-type: none"> <li>■ Снова присоедините штекер кабеля.</li> <li>■ Нажмите кнопку RESET (Сброс) (06/1) в течение 8 секунд.</li> </ul>	Все светодиоды (? , ⏻, ON) загораются и остаются включенными, когда насос выключен.	<ul style="list-style-type: none"> <li>■ Насос запускается автоматически при подключении к электросети.</li> </ul>

## 7 СВЕТОДИОДНЫЙ ИНДИКАТОР (HWA 3600)

Светодиодный индикатор	Состояние переключения
ON горит	<ul style="list-style-type: none"> <li>■ Насос подключен</li> <li>■ Кран открыт</li> </ul>
ON мигает	Подача воды менее 200 л/ч
⏻ горит	<ul style="list-style-type: none"> <li>■ Давление воды растет</li> <li>■ Насос выключился</li> </ul>
? медленно мигает	Первое всасывание воды не удалось

Светодиодный индикатор	Состояние переключения
? горит	<ul style="list-style-type: none"> <li>■ Второе всасывание воды не удалось</li> <li>■ Нажмите кнопку RESET (Сброс) (06/1), чтобы возобновить попытку</li> </ul>
? быстро мигает	Датчик расхода воды: насос обнаружил потребителей, которые потребляют слишком мало воды.
ON, ⏻, ? горят	Насос был выключен нажатием кнопки REST (специальный режим).

## 8 ТЕХОБСЛУЖИВАНИЕ И УХОД

### 8.1 Проверка давления воздуха в напорном баке (HW 3600)

**И ПРИМЕЧАНИЕ** Регулярно проверяйте давление воздуха в напорном баке. Оно не должно быть ниже 1,5 бар (см. раздел «Ввод в эксплуатацию: проверка давления воздуха в напорном баке»).

### 8.2 Промывка насоса

После перекачивания содержащей хлор воды из бассейна или жидкостей, оставляющих налет, насос необходимо промывать чистой водой.

1. Отключите насос от сети и предохраните его от повторного включения. Насос остановится автоматически.
2. Промойте насос чистой водой.

После этого насос можно снова вводить в эксплуатацию.

### 8.3 Очистка фильтра

1. Отверните резьбовую пробку сливного отверстия камеры фильтра (01-03/8), опорожните камеру фильтра и снова закройте сливное отверстие.
2. Выкрутите крышку фильтра (05/4). При необходимости вставьте подходящие инструменты в углубления стекла фильтра, предусмотренные для этой цели.
3. Выньте фильтр (05/8) из корпуса фильтра (01-03/6) и промойте его в проточной воде.
4. Очистите крышку и корпус фильтра.
5. Перед установкой фильтра проверьте уплотнение (05/5) на предмет повреждений и при необходимости замените.
6. Установите фильтр, навинтите прозрачную крышку фильтра и затяните ее вручную.

### 8.4 Очистка обратного клапана

1. Заменить фильтр (см. раздел «Очистка фильтра»).
2. Открутите обратный клапан (05/6) и промойте его в проточной воде.

3. При необходимости замените уплотнение (05/7).
4. Установите обратный клапан.
5. Установите фильтр.

### 8.5 Очистка расходомера (HWA 3600)

1. Открутите напорную линию (04/1).
2. Открутите ввинчивающийся ниппель (05/1) вместе с уплотнением (05/2). Вытяните и почистите расходомер (05/3).
  - Отметьте монтажное положение расходомера.
3. Снова установите расходомер с учетом его монтажного положения.

### 8.6 Устранение засоров

1. Отключите насос от сети и предохраните его от повторного включения.
2. Снимите всасывающую линию на входе насоса.
3. Подключите напорный трубопровод к водопроводу.
4. Вода должна протекать через корпус насоса, пока не будет устранен засор.
5. Коротким включением проверьте свободное вращение насоса.

## 9 УСТРАНЕНИЕ НЕИСПРАВНОСТЕЙ

**⚠ ОПАСНОСТЬ!** Опасность поражения электрическим током! При работе с насосом есть опасность получения электрического удара.

- Перед любыми работами по устранению неисправностей вынимайте из розетки сетевой кабель.
- Неисправности электросистемы должны устранять профессиональные электрики.

**И ПРИМЕЧАНИЕ** Если неисправность не удается устранить, обращайтесь в нашу сервисную службу.

Неисправность	Возможная причина	Способ устранения
Двигатель не работает.	Заблокировано рабочее колесо.	<ul style="list-style-type: none"> <li>■ Очистить насос. Раскрутить вал двигателя рабочего колеса с помощью отвертки.</li> <li>■ Удалите загрязнение на участке всасывания.</li> </ul>
	Термореле отключило двигатель.	<ul style="list-style-type: none"> <li>■ Проверить уровень воды со стороны всасывания. Дать перекачиваемой жидкости остыть. Отремонтируйте или замените насос.</li> <li>■ Подождите, пока термореле снова не включит насос. Следите за максимально допустимой температурой перекачиваемой жидкости. Проверку насоса поручайте специалистам</li> </ul>
	Нет сетевого напряжения.	Проверьте предохранитель, поручите электрику проверить линию электроснабжения.
	Включена система защиты от сухого хода	Проверьте сторону всасывания.
Насос работает, но не перекачивает жидкость.	Всасывающий трубопровод не опущен в воду.	Всасывающий трубопровод должен быть опущен в воду минимум на 30 см.
	Закрыта напорная линия.	Откройте запоры в напорном трубопроводе.
	Насос всасывает воздух.	Проверьте герметичность всех соединений и крышки фильтра.
	Засор со стороны всасывания.	Удалите загрязнение на участке всасывания.
	Насос работал всухую.	Заполнить корпус насоса водой.
	Перегнулся напорный шланг.	Выпрямите напорный шланг.
	Включена система защиты от сухого хода.	Проверьте сторону всасывания.



Неисправность	Возможная причина	Способ устранения
Насос слишком часто включается и выключается.	Повреждена мембрана (HW 3600).	Обратиться в сервисную службу AL-KO для замены мембраны.
	Недостаточное давление в напорном баке (HW 3600).	Накачать воздух в напорный бак. (Установите давление мембраны на 1,5 бар).
	Насос всасывает воздух, недостаточно воды со стороны всасывания.	Выключить насос, дать ему остыть.
	Негерметичность со стороны нагнетания (HWA 3600)	Проверьте напорный шланг.
Недостаточный перекачиваемый объем	Перегнулся напорный шланг.	Выпрямите напорный шланг.
	Засор со стороны всасывания.	Удалите загрязнение на участке всасывания.
	Недостаточный диаметр шланга.	Используйте напорный шланг большего диаметра.
	Слишком большая высота подачи.	Соблюдайте максимальную высоту подачи, см. технические характеристики!
	Недостаточное количество воды со стороны всасывания.	Прикройте насос дросселем, чтобы скорректировать перекачиваемый объем.
	Слишком большая высота всасывания.	Проверьте высоту всасывания, обратите внимание на максимальную высоту всасывания, см. технические характеристики.

## 10 ХРАНЕНИЕ

- Слейте воду из всасывающего (04/2) и напорного трубопроводов (04/1).
- Откройте резьбовую пробку сливного отверстия (01-03/8) и дайте воде вытечь из насоса.
  - При этом вода из напорного бака выдавливается воздушным сильфоном (HW 3600).
- Снова вкрутите резьбовую пробку сливного отверстия и разместите насос и принадлежности на хранение в защищенном от мороза месте.

**И ПРИМЕЧАНИЕ** При угрозе заморзания систему нужно полностью опорожнить, и разместить насос в защищенном от мороза месте.

## 11 УТИЛИЗАЦИЯ

-  Электрическое и электронное оборудование не относится к бытовому мусору.
-  Его необходимо собирать и утилизировать отдельно!

Упаковка, устройство и принадлежности изготовлены из пригодных для переработки материалов и подлежат соответствующей утилизации.

## 12 СЕРВИСНОЕ ОБСЛУЖИВАНИЕ

Если у вас есть вопросы относительно гарантии, ремонта или запасных частей, обратитесь в ближайший сервисный центр AL-KO. Адрес можно найти в Интернете по следующему адресу:

www.al-ko.com/service-contacts

## 13 ГАРАНТИЯ

Мы устраняем возможные дефекты материалов или производства в течение срока давности, установленного законом в отношении рекламаций по качеству, путем ремонта или замены изделия. Срок давности определяется законодательством страны, в которой было приобретено устройство.

Наше гарантийное обязательство действительно только при: Гарантия аннулируется при:

- Соблюдайте данное руководство по эксплуатации
- надлежащем обращении;
- использовании оригинальных запасных частей.
- самостоятельных попытках ремонта;
- самостоятельных технических изменениях;
- использовании не по назначению.

Гарантия не распространяется на:

- повреждения лакокрасочного покрытия, вызванные нормальным износом;
- изнашивающиеся части, обозначенные в ведомости запасных частей рамкой xxxxxx (x).

Гарантийный срок начинается после покупки первым конечным пользователем. Определяющим фактором служит дата на документе, подтверждающем покупку. Обращайтесь с настоящим сертификатом и документом, подтверждающим покупку, к своему дилеру или в ближайший авторизованный сервисный центр. Настоящий сертификат не касается гарантируемых законом прав на претензии покупателя к продавцу.

## ПЕРЕКЛАД ОРИГІНАЛУ ПОСІБНИКА З ЕКСПЛУАТАЦІЇ

### Зміст

1	Інформація про посібник із експлуатації.....	198	8.3	Чищення фільтра .....	204
1.1	Умовні позначення та сигнальні слова .....	198	8.4	Чищення зворотного клапана .....	205
2	Опис пристрою .....	199	8.5	Очищування витратоміра (HWA 3600) .....	205
2.1	Комплект поставки.....	199	8.6	Усунення закупорювання .....	205
2.2	Опис пристрою (01 - 03).....	199	9	Усунення несправностей .....	205
2.3	Функціонування.....	199	10	Зберігання .....	206
2.4	Запобіжні і захисні елементи .....	199	11	Утилізація .....	207
2.5	Система захисту від сухого ходу (HWA 3600) .....	199	12	Сервісне обслуговування.....	207
2.6	Датчик тиску (HWA 3600) .....	199	13	Гарантія .....	207
2.7	Світлодіодний індикатор (HWA 3600).....	199			
2.8	Використання за призначенням .....	199			
2.9	Можливе неправильне використання .....	200			
3	Правила техніки безпеки .....	200			
3.1	Загальні правила техніки безпеки .....	200			
3.2	Електрична безпека .....	201			
4	Складання.....	201			
4.1	Налаштування насоса .....	202			
4.2	Встановлення усмоктувального трубопроводу .....	202			
4.3	Монтаж напірного трубопроводу .....	202			
5	Введення в експлуатацію .....	202			
5.1	Заповнення насоса.....	202			
5.2	Перевірка тиску повітря у напірному баку (HW 3600) .....	202			
6	Експлуатація.....	203			
6.1	Увімкнення насоса.....	203			
6.2	Вимкнення насоса .....	203			
6.3	Спеціальний режим (06).....	203			
7	Світлодіодний індикатор (HWA 3600) ...	204			
8	Технічне обслуговування та догляд .....	204			
8.1	Перевірка тиску повітря у напірному баку (HW 3600) .....	204			
8.2	Промивання насоса.....	204			

### 1 ІНФОРМАЦІЯ ПРО ПОСІБНИК ІЗ ЕКСПЛУАТАЦІЇ

- Німецька версія містить оригінальний посібник із експлуатації. Всі інші мовні версії — це переклади оригінального посібника з експлуатації.
- Обов'язково прочитайте цей посібник із експлуатації перед введенням в експлуатацію. Це є необхідною умовою безпечної та безвідмовної роботи.
- Завжди тримайте цей посібник із експлуатації під рукою, щоб прочитати його, якщо вам знадобиться інформація про пристрій.
- Передавайте пристрій іншим особам тільки разом з цим посібником із експлуатації.
- Прочитайте та дотримуйтеся вказівок з техніки безпеки та попереджень, що містяться в цьому посібнику з експлуатації.

#### 1.1 Умовні позначення та сигнальні слова

**⚠ НЕБЕЗПЕКА!** Вказує на небезпечну ситуацію, яка, якщо її не уникнути, призводить до смерті або серйозних травм.

**⚠ ПОПЕРЕДЖЕННЯ!** Вказує на потенційно небезпечну ситуацію, яка, якщо її не уникнути, може призвести до смерті або серйозних травм.

**⚠ ОБЕРЕЖНО!** Вказує на потенційно небезпечну ситуацію, яка, якщо її не уникнути, може призвести до травми середньої тяжкості.

**УВАГА!** Вказує на ситуацію, яка, якщо її не уникнути, може призвести до майнового збитку.

**І ПРИМІТКА** Спеціальні вказівки для кращого розуміння та полегшення роботи.

## 2 ОПИС ПРИСТРОЮ

У цьому посібнику з експлуатації описано різні моделі насосів із бензиновим двигуном. Ви знаєте модель за фірмовою табличкою.

### 2.1 Комплект поставки

Насос постачається готовим до експлуатації разом із мереживим кабелем і посібником з експлуатації.

### 2.2 Опис пристрою (01 - 03)

Но-мер	компонента
1	Кришка фільтра
2	Пробка заливного отвору
3	Вихід із насоса / з'єднання для напірного трубопроводу
4	Корпус двигуна
5	Блок живлення
6	Корпус насоса
7	Різьбова пробка зливного отвору насоса
8	Вхід у насос / з'єднання для усмоктувального трубопроводу
9	Вмикач/вимикач
10	Напірний бак
11	Точки кріплення
12	Манометр
13	Світлодіодний індикатор

### 2.3 Функціонування

#### JET 3600

Насос усмоктує воду напряму через вхідні отвори та подає її до виходу з насоса. Насос вмикається та вимикається за допомогою кнопки START/STOP (Старт/стоп).

#### HW 3600

Насос встановлюється для водопостачання в будинку та біля нього. Після введення в експлуатацію залежно від тиску пристрій вмикає та вимикає насос. Насос усмоктує воду через усмоктувальний трубопровід та подає її до напірного баку. Якщо напірний бак заповнений, насос знову вимикається. Якщо вода вичерпується, насос знову автоматично вмикається і вода подається до точки забору води. Після цього нагромаджувальна ємність заповнюється знову.

#### HWA 3600

Насос встановлюється для водопостачання в будинку та біля нього. Після введення в експлуатацію залежно від тиску пристрій вмикає та вимикає насос. Насос всмоктує воду через усмоктувальний трубопровід. Якщо вода вичерпується, насос знову автоматично вмикається і вода подається до точки забору води.

### 2.4 Запобіжні і захисні елементи

#### Термічний вимикач

Насос оснащено термічним вимикачем, який вмикає двигун у разі перегрівання. Після фази охолодження протягом приблиз. 15 – 20 хвилин насос знову самостійно вмикається.

#### 2.5 Система захисту від сухого ходу (HWA 3600)

Насос має систему захисту від сухого ходу. Система захисту від сухого ходу вмикає насос, якщо вода не всмоктується чи усмоктувальний трубопровід пошкоджено. Після цього насос спробує знову автоматично включитися.

#### 2.6 Датчик тиску (HWA 3600)

Насос оснащено датчиком тиску. Завдяки цьому датчику насос автоматично вимикається та вмикається під час досягнення встановлених тисків.

- Встановлений тиск: див. технічну документацію.

#### 2.7 Світлодіодний індикатор (HWA 3600)

Для відображення робочих режимів і повідомлень про неполадки насос оснащено світлодіодними індикаторами (03/13). Несправності можна підтверджувати натисканням кнопки скидання (06/1)

#### 2.8 Використання за призначенням

Насос призначений для приватного використання в будинку та саду. Його можна експлу-

атувати тільки за призначенням згідно з технічними даними.

Насос призначений для:

- зрошування саду та земельної ділянки;
- заповнювання та висмокування води з ємностей (наприклад, басейни для плавання);
- забору води з криниць, ємностей для накопичення дощової води та цистерн.

### HW 3600 / HWA 3600

- автоматичного водопостачання в будинку;
- підвищення тиску водопостачання.

**І ПРИМІТКА** Під час підвищення тиску водопостачання необхідно дотримуватися місцевих приписів. Для цього зверніться до свого сантехніка.

Насос призначений тільки для подавання таких рідин:

- чиста вода, дощова вода;
- хлорована вода (для басейнів).

Будь-яке інше використання вважається використанням не за призначенням.

### 2.9 Можливе неправильне використання

Насос заборонено використовувати в режимі постійної роботи. Він не призначений для подавання таких речовин:

- питна вода;
- солоня вода;
- продукти харчування;
- брудна вода;
- агресивні середовища, хімікати;
- їдкі, горючі, вибухові або газоподібні рідини;
- рідини з температурою понад 35°C;
- вода з піском і чистильні рідини.

## 3 ПРАВИЛА ТЕХНІКИ БЕЗПЕКИ

**⚠ НЕБЕЗПЕКА!** **Небезпека під час дотику до струмопровідних деталей!** Несправність насоса або подовжувального кабелю може призвести до серйозних травм!

- негайно від'єднайте штекер від електричної мережі.
- Підключайте пристрій через автоматичний запобіжний вимикач із номінальним струмом пошкодження < 30 мА.

**⚠ ПОПЕРЕДЖЕННЯ!** **Небезпека травмування.** Несправність або відсутність запобіжних та захисних елементів можуть призвести до серйозних травм.

- Несправні запобіжні та захисні елементи слід відремонтувати.
- У жодному разі не виводьте з ладу запобіжні та захисні елементи.

**⚠ ОБЕРЕЖНО!** **Небезпека травмування через гарячу воду** У разі тривалої експлуатації (> 10 хв.) із закритою напірною стороною вода у насосі може дуже нагрітися та неконтрольовано витікати!

- Від'єднайте насос від електромережі та дайте насосу та воді охолонути.
- Перевірте рівень води на усмоктувальній стороні.
- Перевірте герметичність ліній.
- Перевірте встановлення всмоктувальної та напірної лінії.
- Експлуатуйте насос знову тільки після усунення всіх несправностей!

## 3.1 Загальні правила техніки безпеки

- Цей пристрій не призначений для використання дітьми у віці до 8 років та особами з обмеженими фізичними відчуттями чи розумовими здібностями, а також без належного досвіду та знань, крім випадків, якщо вони знаходяться під наглядом особи, відповідальної за їхню безпеку, або пройшли інструктаж з експлуатації пристрою. Дітям заборонено бавитися з насосом. Дітям заборонено очищати і виконувати обслуговування без нагляду.



- Особи з дуже сильними і складними обмеженнями також повинні бути ознайомлені з описаними тут інструкціями.
- У жодному разі не підіймайте насос вище мережевого кабелю, не транспоруйте та не закріплюйте його. У жодному разі не витягайте мережевий штекер із розетки за мережевий кабель.
- Самовільні модифікації або перебудови насоса заборонено. Доручайте виконання ремонту тільки нашій сервісній службі.
- Під час роботи з пристроєм підключайте вставляйте штекер. Захищайте мережевий штекер від вологи.
- Використовуйте насос та подовжувальний кабель лише у бездоганному технічному стані. Пошкоджені прилади забороняється експлуатувати.
- Тримайте насос на безпечній відстані від тварин або вимкніть його в разі наближення тварин.
- Домашня мережева напруга повинна збігатися з даними для мережевої напруги в технічній документації. Не використовуйте будь-яку іншу напругу живлення.
- Прилад дозволяється використовувати тільки на електричних пристосуваннях згідно DIN/VDE 0100, частина 737, 738 та 702. Для забезпечення захисту потрібно встановити лінійний захисний автомат 10 А.
- Використовуйте тільки подовжувальні кабелі, призначені для використання поза приміщеннями — мінімальний поперечний переріз 3 x 1,5 мм<sup>2</sup>, класу H07RN-F відповідно до стандарту DIN 57282/57245 з бризкозахисним штепсельним роз'ємом. Кабельні барабани повинні бути повністю розмотані.
- Перед кожним введенням в експлуатацію перевіряйте стан подовжувальних кабелів.

#### 4 СКЛАДАННЯ

NW 3600 / HWA 3600

**УВАГА!** Небезпека пошкодження обладнання! Насос функціонує неналежним чином, якщо точка забору знаходиться на 15 м вище ніж насос.

- Переконайтеся в тому, що точка забору не перевищує 15 м над насосом.

### 3.2 Електрична безпека

- Коли в басейні або садовому ставку знаходяться люди, насос не має працювати.

#### 4.1 Налаштування насоса

1. Підготуйте рівну та тверду поверхню.
2. Встановіть насос горизонтально, в захищеному від затоплення місці.
3. За потреби затягніть насос гвинтом в місця пригвинчування (01-03/11).
  - Переконайтеся в тому, що насос захищено від дощу та прямого струменю води.
4. Зніміть різьбову кришку на вході насоса (01-03/7) і виході насоса (01-03/3).
  - Зберігайте захисні кришки для можливого подальшого транспортування.

**УВАГА! Небезпека затоплення!** У разі неправильної роботи насоса вода може протікати і викликати подальше пошкодження в результаті затоплення.

- За допомогою відповідних заходів необхідно усунути появу повторних пошкоджень, що виникають у насосі через затоплення відсіків.

#### 4.2 Встановлення усмоктувального трубопроводу

**І ПРИМІТКА** Ми рекомендуємо встановити гнучкий трубовід на вході в насос. Таким чином можна уникнути механічного тиску чи впливу на насос.

1. Підберіть довжину всмоктувального трубопроводу так, щоб запобігти сухому ходу насоса. Усмоктувальний трубовід повинен завжди знаходитися щонайменше на 30 см нижче поверхні води.
2. Встановіть усмоктувальний трубовід. При цьому зверніть увагу на герметичність з'єднання, не пошкоджуючи різьбу.
3. Завжди прокладайте усмоктувальний трубовід із нахилом вгору.

**І ПРИМІТКА** Якщо висота всмоктування перевищує 4 м, необхідно встановити всмоктувальний шланг діаметром більше 1". Ми рекомендуємо використовувати комплект для всмоктування AL-KO зі всмоктувальним шлангом, приймальною сіткою та стопором зворотного потоку. Запитуйте в спеціалізованих магазинах.

#### 4.3 Монтаж напірного трубопроводу

1. Закріпіть напірний трубовід (04/1) на виході насоса.

2. Відкрийте стопорний пристрій напірного трубопроводу (клапани, форсунки, водопровідний кран).

## 5 ВВЕДЕННЯ В ЕКСПЛУАТАЦІЮ

### 5.1 Заповнення насоса

**УВАГА! Небезпека пошкодження обладнання!** Експлуатація насухо пошкоджує насос!

- Перед кожним введенням в експлуатацію насос потрібно наповнювати водою до рівня переливання, щоб він відразу міг здійснювати процес усмоктування.

**І ПРИМІТКА** Щоб зменшити час усмоктування, перед під'єднанням усмоктувального шланга заповніть його водою.

1. Відкрийте пробку заливного отвору (01-03/2).
2. Заливайте воду через різьбову пробку заливного отвору, доки корпус насоса (01-03/6) на заповниться водою.
3. Закрутіть різьбову пробку заливного отвору.

### 5.2 Перевірка тиску повітря у напірному баку (HW 3600)

**УВАГА! Небезпека пошкодження обладнання!** Насос можна вводити в експлуатацію тільки за мембранного тиску повітря 1,5 – 1,7 бар у напірному баку. Неправильний тиск у мембранному напірному баку може призвести до пошкодження обладнання.

- Перед введенням в експлуатацію перевірте тиск повітря на клапані на зворотному боці нагромаджувальної ємності.

1. Відкрийте стопорні пристрої в напірному трубопроводі (04/1).
2. Відкрутіть кришку клапана (07/1) на задній стінці напірного бака (03/10).
3. Перевірте тиск повітря на клапані з повітряним насосом (07/2) чи пристроєм збільшення тиску з відображенням тиску.
4. За потреби відрегулюйте тиск повітря до 1,5-1,7 бара.
5. Знову встановіть кришку клапана зі зворотного боку нагромаджувальної ємності.
6. Введіть насос в експлуатацію.

## 6 ЕКСПЛУАТАЦІЯ

### 6.1 Увімкнення насоса

#### JET 3600

**УВАГА! Небезпека пошкодження обладнання!** Закритий напірний трубопровід може привести до пошкодження насоса!

- Насос ніколи не повинен працювати із закритим напірним трубопроводом.

1. Відкрийте всі стопорні пристрої напірного трубопроводу (04/1) (клапан, форсунку, водопровідний кран).
2. Вставте роз'єм живлення з'єднувального кабелю в розетку.
3. Натисніть вмикач/вимикач насоса.

#### HW 3600

1. Відкрийте всі стопорні пристрої напірного трубопроводу (04/01) (клапан, форсунку, водопровідний кран).
2. Вставте роз'єм живлення з'єднувального кабелю в розетку. Насос починає подавати воду.
3. Закрийте стопорні пристрої напірного трубопроводу, коли в витікає з насоса воді не залишиться повітря.
  - Насос автоматично вмикається після утворення відповідного тиску та досягнення тиску вимкнення.
  - Насос готовий до експлуатації.

#### HWA 3600

1. Відкрийте всі стопорні пристрої напірного трубопроводу (04/1) (клапан, форсунку, водопровідний кран).
2. Вставте роз'єм живлення з'єднувального кабелю в розетку. Насос починає подавати воду.
  - Він всмоктує воду протягом трьох хвилин.
  - Насос відключається на 30 секунд, якщо подача води неможлива.
  - Світлодіодний індикатор ? (06/2) блимає.

- Насос знову всмоктує воду протягом трьох хвилин.
- Насос відключається на тривалий час, якщо подача води неможлива.
- Світлодіодний індикатор ? (06/2) світиться.

3. Дайте насосу охолонути і при необхідності долийте води.
4. Натисніть кнопку RESET (Скидання) (06/1), щоб повторити процедуру.

### 6.2 Вимкнення насоса

1. Вимкнення насоса.
  - Натисніть кнопку вмикання/вимикання (JET 3600).
  - Витягніть мережевий штекер із розетки (HW 3600 / HWA 3600).
  - Натисніть кнопку RESET (Скидання) (06/1) (HWA 3600)
2. Закрийте всі стопорні пристрої напірного трубопроводу.

**⚠ ОБЕРЕЖНО! Небезпека травмування через гарячу воду** У разі тривалої експлуатації (> 10 хв.), неправильного встановлення або відсутності води у всмоктувальному трубопроводі з закритою напірною стороною вода у насосі може дуже нагрітися та неконтрольовано витікати!

- Від'єднайте насос від електромережі та дайте насосу та воді охолонути.
- Перевірте рівень води на усмоктувальній стороні.
- Перевірте герметичність ліній.
- Перевірте встановлення всмоктувальної та напірної лінії.
- Експлуатуйте насос знову тільки після усунення всіх несправностей!

### 6.3 Спеціальний режим (06)

Після застосування гідроконтролера чи вимикача дистанційного керування насос повинен автоматично запускатися, крім того активується спеціальний режим роботи.

Положення елементів розподільного пристрою	Світлодіодний індикатор	Функції / дії
<b>Активізація спеціального режиму роботи:</b> <ul style="list-style-type: none"> <li>Знову приєднайте мережевий штекер.</li> <li>Натисніть кнопку RESET (Скидання) (06/1) протягом 8 секунд.</li> </ul>	Всі світлодіоди (? <b>ON</b> ) загоряються і залишаються включеними, коли насос вимкнений.	<ul style="list-style-type: none"> <li>Насос не запускається автоматично при підключенні до електромережі.</li> <li>Натисніть кнопку RESET (Скидання), щоб увімкнути та вимкнути насос.</li> </ul>
<b>Деактивація спеціального режиму роботи:</b> <ul style="list-style-type: none"> <li>Знову приєднайте мережевий штекер.</li> <li>Натисніть кнопку RESET (Скидання) (06/1) протягом 8 секунд.</li> </ul>	Всі світлодіоди (? <b>ON</b> ) загоряються і залишаються включеними, коли насос вимкнений.	<ul style="list-style-type: none"> <li>Насос запускається автоматично при підключенні до електромережі.</li> </ul>

## 7 СВІТЛОДІОДНИЙ ІНДИКАТОР (HWA 3600)

Світлодіодний індикатор	Положення елементів розподільного пристрою
<b>ON</b> горить	<ul style="list-style-type: none"> <li>Насос підключений</li> <li>Кран відкритий</li> </ul>
<b>ON</b> блимає	Подача води менше 200 л/год
<b>ON</b> горить	<ul style="list-style-type: none"> <li>Тиск води зростає</li> <li>Насос вимкнувся</li> </ul>
? повільно блимає	Перше всмоктування води не вдалося
? горить	<ul style="list-style-type: none"> <li>Друге всмоктування води не вдалося</li> <li>Натисніть кнопку RESET (Скидання) (06/1), щоб відновити спроби</li> </ul>
? швидко блимає	Датчик витрати води: насос виявив споживачів, які споживають занадто мало води.
<b>ON</b> , <b>ON</b> , ? горять	Насос був виключений натисканням кнопки REST (спеціальний режим).

## 8 ТЕХНІЧНЕ ОБСЛУГОВУВАННЯ ТА ДОГЛЯД

### 8.1 Перевірка тиску повітря у напірному баку (HW 3600)

**І ПРИМІТКА** Систематично перевіряйте тиск повітря у нагромаджувальній ємності. Він не повинен перевищувати 1,5 бара (див. розділ «Введення в експлуатацію: Перевірка тиску повітря у нагромаджувальній ємності»).

### 8.2 Промивання насоса

Після подавання хлорованої води до плавального басейну чи рідин, що залишають після себе осад, слід промити насос чистою водою.

- Вимкніть насос від мережі і захистіть його від повторного вмикнення. Насос припиняє роботу автоматично.
- Промийте насос чистою водою.

Тепер насос можна знову вводити в експлуатацію.

### 8.3 Чищення фільтра

- Відгвинтіть пробку зливного отвору камери фільтра (01-03/8), спустіть воду з камери фільтра та знову закрийте зливний отвір.
- Викрутіть кришку фільтра (05/4). При необхідності вставте відповідні інструменти в поглиблення скла фільтра, передбачені для цієї мети.

3. Вийміть фільтр (05/8) із корпусу фільтра (01-03/6) та промийте його під струменем води.
4. Очистіть кришку і корпус фільтра.
5. Перед встановленням фільтра перевірте ущільнення фільтра (05/5) на предмет пошкоджень і за потреби замініть.
6. Установіть фільтр, пригвинтіть прозору кришку фільтра та надійно затягніть вручну.

#### 8.4 Чищення зворотного клапана

1. Замініть фільтр (див. розділ «Чищення фільтра»).
2. Відгвинтіть зворотний клапан (05/6) та промийте його під струменем води.
3. За потреби замініть ущільнення (05/7).
4. Установлення зворотного клапана.
5. Встановіть фільтр.

#### 8.5 Очищення витратоміра (HWA 3600)

1. Відкрутіть напірний трубопровід (04/1).
2. Відкрутіть угвинчувальний ніпель (05/1) разом із ущільненням (05/2). Витягніть і почистіть витратомір (05/3).
  - Відзначте монтажне положення витратоміра.
3. Знову встановіть витратомір. Зважайте на його монтажне положення.

#### 8.6 Усунення закупорювання

1. Вимкніть насос від мережі і захистіть його від повторного вмикнення.
2. Зніміть всмоктувальний трубопровід на вході насоса.
3. Підключіть напірний трубопровід до водопроводу.
4. Забезпечте протікання води через корпус насоса, доки закупорювання не буде усунуто.
5. Коротким включенням перевірте вільне обертання насоса.

### 9 УСУНЕННЯ НЕСПРАВНОСТЕЙ

**⚠ НЕБЕЗПЕКА! Небезпека ураження електричним струмом!** Перед будь-якими роботами з усунення несправностей виймайте з розетки мережевий кабель.

- Перед здійсненням будь-яких робіт з усунення неполадок завжди витягуйте штекер із мережі живлення.
- Неполадки в електричних приладах має усувати кваліфікованих електрик.

**i ПРИМІТКА** У разі виникнення неполадок, які ви не можете усунути самостійно, зверніться до нашого сервісного центру.

Несправність	Можлива причина	Усунення несправностей
Двигун не працює.	Робоче колесо заблоковано.	<ul style="list-style-type: none"> <li>■ Почистити насос. За допомогою викрутки відкрутити вал двигуна робочого колеса.</li> <li>■ Видалити бруд у зоні всмоктування.</li> </ul>
	Термовимикач вимкнувся.	<ul style="list-style-type: none"> <li>■ Перевірити рівень води в усмоктувальному трубопроводі. Зачекати, доки подавана рідина охолоне. Відремонтуйте чи замініть насос.</li> <li>■ Зачекайте, доки термовимикач знову ввімкне насос. Слідкуйте за максимальною температурою подаваного середовища. Потрібно перевірити насос.</li> </ul>
	Мережева напруга відсутня.	Доручить електрикові перевірити лінію електропостачання.
	Систему захисту від роботи насухо активовано	Перевірити усмоктувальний трубопровід.

Несправність	Можлива причина	Усунення несправностей
Насос працює, але не подає рідину.	Усмоктувальний трубопровід не у воді.	Занурити усмоктувальний трубопровід у воду щонайменше на 30 см.
	Напірний трубопровід закритий.	Відкрити стопорні пристрої в напірному трубопроводі.
	Насос усмоктує повітря.	Перевірити на герметичність усі з'єднувальні трубопроводи та кришку фільтра.
	Закупорка під час усмоктування.	Видалити бруд у зоні всмоктування.
	Насос працює насухо.	Заповнити корпус насоса водою.
	Напірний шланг зігнутий.	Розправте напірний шланг.
	Систему захисту від роботи насухо активовано.	Перевірити усмоктувальний трубопровід.
Насос часто вмикається та вимикається.	Мембрана пошкоджена (HW 3600).	Заміну мембрани має здійснювати тільки сервісна служба AL-KO.
	Низький тиск повітря в напірному баку (HW 3600).	Додайте повітря в напірний бак. (налаштувати попередній тиск мембрани на 1,5 бара).
	Насос усмоктує повітря, нестача води під час усмоктування.	Вимкнути насос і зачекати, доки він охолоне.
	Негерметичність з боку нагнітання (HWA 3600)	Перевірте напірний шланг.
Об'єм подаваної рідини надто малий	Напірний шланг зігнутий.	Розправте напірний шланг.
	Закупорка під час усмоктування.	Видалити бруд у зоні всмоктування.
	Діаметр шланга надто малий.	Використовуйте напірний шланг із більшим діаметром.
	Висота подавання надто велика.	Зважайте на висоту подавання, див. технічні характеристики!
	Нестача води під час усмоктування.	Перекрийте дросельною засувкою насос, щоб налаштувати об'єм подаваної рідини.
	Висота всмоктування надто велика.	Перевірте висоту всмоктування, зважати на макс. висоту всмоктування, див. технічну документацію.

## 10 ЗБЕРІГАННЯ

1. Злийте воду з усмоктувального (04/2) та напірного трубопроводів (04/1).

2. Відкрутіть пробку зливного отвору (01-03/8) і дайте воді витекти з насоса.

- У цей час вода, яка знаходиться у напірному баку, буде витиснута повітряним мішком (HW 3600).

3. Знову закрутіть пробку зливного отвору та розмістіть насос і приладдя для зберігання в захищеному від морозу місці.

**І ПРИМІТКА** При ймовірності замороження необхідно повністю злити воду та передислокувати насос в місце захищене від надмірно низької температури.

## 11 УТИЛІЗАЦІЯ

 Електронні та електричні пристрої не належать до звичайних побутових відходів. Їх слід збирати та викидати окремо.

Упаковка, прилад і приладдя виготовлені з придатних для переробки матеріалів і підлягають відповідній утилізації.

## 12 СЕРВІСНЕ ОБСЛУГОВУВАННЯ

Якщо у вас є питання щодо гарантії, ремонту або запасних частин, зверніться в найближчий

сервісний центр AL-KO. Адресу можна знайти в Інтернеті за посиланням:

[www.al-ko.com/service-contacts](http://www.al-ko.com/service-contacts)

## 13 ГАРАНТІЯ

До закінчення строку давності рекламаций, установленого за законом, виробник усуває можливі дефекти матеріалу чи виробничий брак шляхом ремонту або заміни (на свій вибір). Строк давності визначається законодавством країни, у якій прилад було куплено.

Гарантія зберігається лише за таких умов:

- Дотримуйтеся цього посібника з експлуатації
- Використання приладу за призначенням
- Використання оригінальних запчастин

Гарантія анулюється за таких умов:

- Самовільний ремонт
- Самовільна зміна технічних характеристик
- Використання не за призначенням

Гарантія не поширюється на:

- Пошкодження лакофарбового покриття, спричинене звичайним зношуванням
- частини, що зношуються, позначені у відомості запасних частин рамкою: xxxxxx (x)

Відлік гарантійного терміну розпочинається з дати придбання виробу першим кінцевим споживачем. Дата придбання вказана в чеку. У разі виникнення гарантійного випадку зверніться з цією заявою та оригіналом квитанції, що підтверджує покупку, до свого дилера або в найближчу авторизовану сервісну службу. Це гарантійне зобов'язання не змінює встановлені законом претензії покупця до продавця.

## ORJİNAL İŞLETİM TALİMATININ ÇEVİRİSİ

### İçindekiler

1	İşletim kılavuzu hakkında.....	208	9	Arızalar durumunda yardım.....	214
1.1	İşaret açıklamaları ve sinyal kelimeler	208	10	Depolama.....	215
2	Ürün tanımı.....	208	11	İmha etme.....	215
2.1	Teslimat kapsamı.....	209	12	Müşteri hizmetleri/Servis.....	216
2.2	Ürüne genel bakış (01 - 03).....	209	13	Garanti.....	216
2.3	İşlev.....	209			
2.4	Güvenlik ve koruma tertibatları.....	209			
2.5	Kuru çalışma koruması (HWA 3600)..	209			
2.6	Basınç sensörü (HWA 3600).....	209			
2.7	LED göstergesi (HWA 3600).....	209			
2.8	Amacına Uygun Kullanım.....	209			
2.9	Olası hatalı kullanım.....	210			
3	Güvenlik uyarıları.....	210			
3.1	Genel güvenlik talimatları.....	210			
3.2	Elektrik güvenliği.....	211			
4	Montaj.....	211			
4.1	Pompanın yerleştirilmesi.....	211			
4.2	Emme hattını bağlama.....	211			
4.3	Basınç hattının montajı.....	211			
5	Çalıştırma.....	212			
5.1	Pompanın doldurulması.....	212			
5.2	Depodaki hava basıncının kontrol edilmesi (HW 3600).....	212			
6	Kullanım.....	212			
6.1	Pompanın açılması.....	212			
6.2	Pompayı kapatma.....	212			
6.3	Özel mod (06).....	213			
7	LED göstergeleri (HWA 3600).....	213			
8	Bakım ve koruyucu bakım.....	213			
8.1	Depodaki hava basıncının kontrol edilmesi (HW 3600).....	213			
8.2	Pompanın çalkalanması.....	213			
8.3	Filtreyi temizleme.....	213			
8.4	Çek valfini temizlenmesi.....	214			
8.5	Debi ölçerin temizlenmesi (HWA 3600).....	214			
8.6	Tıkanmayı giderme.....	214			

## 1 İŞLETİM KILAVUZU HAKKINDA

- Almanca versiyonda orijinal işletim talimatı söz konusudur. Tüm diğer dil versiyonları orijinal işletim talimatının çevirileridir.
- İşletime almadan önce bu işletim kılavuzunu dikkatlice okuyun. Bu, güvenli çalışma ve sorunsuz kullanım için ön koşuldur.
- İşletim kılavuzunu daima cihaz hakkında bilgiye ihtiyaç duyduğunuzda içerisindeki bilgi alacak şekilde saklayın.
- Cihazı sadece bu işletim kılavuzu ile başka kişilere verin.
- Bu işletim kılavuzunun içerisindeki güvenlik ve uyarı bilgilerini okuyun ve dikkate alın.

### 1.1 İşaret açıklamaları ve sinyal kelimeler

**⚠ TEHLİKE!** Gerçekleşebilecek tehlike durumunu gösterir – kaçınılmaz ise – ölüme ve ağır yaralanmalara neden olur.

**⚠ UYARI!** Olası bir tehlike durumunu gösterir – kaçınılmaz ise – ölüme ve ağır yaralanmalara neden olur.

**⚠ DİKKAT!** Olası bir tehlike durumunu gösterir – kaçınılmaz ise – hafif veya küçük yaralanmalara neden olur.

**DİKKAT!** Bir durumu gösterir – kaçınılmaz ise – maddi hasarlara neden olur.

**i BİLGİ** Daha iyi anlaşılma ve kullanım için özel notlar.

## 2 ÜRÜN TANIMI

Bu işletim talimatında pompaların çeşitli modelleri açıklanıyor. Modelinizi tip etiketine dayanarak teşhis edin.



## 2.1 Teslimat kapsamı

Pompalar, şebeke kablosu ve işletim talimatı ile birlikte işleme hazır bir şekilde teslim edilir.

## 2.2 Ürüne genel bakış (01 - 03)

No.	Yapı parçası
1	Filtre Kapak
2	Doldurma tapası
3	Pompa çıkışı/Basınç hattı bağlantısı
4	Motor mahfazası
5	Adaptör
6	Pompa mahfazası
7	Tahliye tapası Pompa
8	Pompa girişi/Emme hattı bağlantısı
9	Açma / kapama şalteri
10	Depolama haznesi
11	Vidalama noktaları
12	Manometre
13	LED göstergesi

## 2.3 İşlev

### JET 3600

Pompa, aktarılabilecek maddeyi emme hattı bağlantısı üzerinden doğrudan emer ve bunu pompa çıkışına aktarır. Pompa, bir açma / kapama şalteri ile açılır ve kapatılır.

### HW 3600

Cihaz evin su tedariki için kullanılmaktadır. İşletim alındıktan sonra ev cihaz basınca bağlı olarak pompayı açar ve kapatır. Pompa, suyu emme hattı üzerinden emer ve depolama haznesine aktarır. Depolama haznesi dolduktan sonra pompa tekrar kapatır. Su alınırsa pompa otomatik olarak tekrar açılır ve suyu alma noktasına aktarır. Ardından depolama haznesi tekrar doldurulur.

### HWA 3600

Cihaz evin su tedariki için kullanılmaktadır. İşletim alındıktan sonra ev cihaz basınca bağlı olarak pompayı açar ve kapatır. Pompa, suyu emme hattı üzerinden emer. Su alınırsa pompa otomatik olarak tekrar açılır ve suyu alma noktasına aktarır.

## 2.4 Güvenlik ve koruma tertibatları

### Termik koruma şalteri

Pompa, motoru aşırı ısınma durumunda kapatan bir termik koruma şalteri ile donatılmıştır. Yaklaşık 15 - 20 dakikalık bir soğuma süresinden sonra pompa kendiliğinden tekrar çalışır.

### 2.5 Kuru çalışma koruması (HWA 3600)

Pompada kuru çalışmaya karşı bir koruma mevcuttur. Kuru çalışma koruması, su emilmediğinde veya emme hattı hasar gördüğünde pompayı kapatır. Ardından pompa birkaç kez otomatik olarak çalışmaya çalışır.

### 2.6 Basınç sensörü (HWA 3600)

Pompada bir basınç sensörü bulunmaktadır. Bu basınç sensörü üzerinden pompa otomatik olarak ayarlanan basınca ulaşıldığında kapatılır ve açılır.

- Ayarlanan basınç: bkz. teknik veriler

### 2.7 LED göstergesi (HWA 3600)

İşletim durumlarının ve hata bildirimlerinin gösterilmesi için pompa bir LED göstergesi (03/13) ile donatılmıştır. İşletim arızaları Reset tuşuna (06/1) basılarak onaylanabilir.

### 2.8 Amacına Uygun Kullanım

Pompa, evde ve bahçede hususi kullanım için tasarlanmıştır. Pompa sadece kullanım sınırları çerçevesinde teknik veriler uyarınca işletilmelidir. Pompa aşağıdakiler için uygundur:

- Bahçe ve arazi sahalarının sulanması
- Hazne içeriklerinin aktarılması veya dışarı atılması (örn. havuzlar)
- Kuyulardan, yağmur tanklarından ve sarnıçlardan su alınması.

### HW 3600 / HWA 3600

- Evde otomatik su tedariki
- Su tedarikinde basınç artışı.

**BİLGİ** Su tedarikinin basınç artışında yerel yönetmelikler dikkate alınmalıdır. Bilgileri sıhhi tesisatçınızdan alabilirsiniz.

Pompa sadece aşağıdaki sıvıların aktarılması için uygundur:

- Duru su, yağmur suyu
- Klor içeren su (örn. havuz)

Bunun dışındaki farklı bir kullanım kurallara aykırıdır.

### 2.9 Olası hatalı kullanım

Pompa, daimi işletimde kullanılmamalıdır. Pompa aşağıdakilerin aktarılması için uygun değildir:

- İçme suyu
- Tuzlu su
- Gıda maddeleri
- Kirli su
- Agresif maddeler, kimyasallar
- Asitli, yanıcı, patlayıcı veya gazlaşan sıvılar
- 35 °C'den sıcak sıvılar
- Kum içeren su ve aşındırıcı sıvılar

## 3 GÜVENLİK UYARILARI

**⚠ TEHLİKE! Gerilim ileten parçalara temas edildiğinde tehlike!** Pompada veya uzatma kablolarındaki bir arıza ağır yaralanmalara neden olabilir!

- Derhal soketi şebekeden ayırın.
- Anma hata akımı < 30 mA olan bir FI koruma şalteri üzerinden cihazı bağlayın.

**⚠ UYARI! Yaralanma tehlikesi.** Arızalı ve devre dışı bırakılmış güvenlik ve koruma tertibatları ağır yaralanmalara neden olabilir.

- Arızalı güvenlik ve koruma tertibatlarının onarılmasını sağlayın.
- Güvenlik ve koruma tertibatlarını devre dışı bırakmayın.

**⚠ DİKKAT! Sıcak su yüzünden yaralanma tehlikesi** Kapalı basınç tarafına karşı uzun süreli çalıştırma halinde (> 10 dak), pompanın içindeki su aşırı ısınabilir ve kontrolsüz dışarı çıkabilir!

- Pompayı şebekeden ayırın ve pompa ile suyu soğumaya bırakın.
- Su seviyesi emişini kontrol edin.
- Hatların sızdırmazlığını kontrol edin.
- Emiş ve basınç hattının kurulumunu kontrol edin.
- Pompayı ancak tüm eksikliklerin giderilmesinden sonra tekrar işleme alın!

### 3.1 Genel güvenlik talimatları

- Gözetim altında tutulmadıkları veya cihazın güvenli kullanımı hakkında bilgilendirilmedikleri ve bunun sonucunda ortaya

çıkacak tehlikeleri anlamadıkları sürece 8 yaş altındaki çocuklar ve ayrıca fiziksel, duyu-sal veya zihinsel alanlarda sınırlara sahip veya tecrübesiz ve az bilgiye sahip kişiler bu cihazı kullanamaz. Çocukların cihazla oynaması yasaktır. Temizleme ve kullanıcı bakım işlemleri gözetim altında olmayan çocuklar tarafından gerçekleştirilemez.

- Çok yoğun ve karmaşık sınırlamalara sahip kişilerin ihtiyaç duydukları burada açıklanan talimatlardan daha fazlası olabileceğini dikkate alın.
- Pompayı asla şebeke kablosundan kaldırmayın, taşımayın veya sabitlemeyin. Şebeke soketini prizden çekmek için şebeke kablosunu kullanmayın.
- Pompada izinsiz değişiklikler veya tadilatlar yasaktır. Onarımlar sadece müşteri hizmetlerimiz tarafından gerçekleştirilebilir.
- Şebeke soketini çalışırken cihazdan çekin. Şebeke soketini ıslaklıktan koruyun.
- Pompa ve uzatma kablosu sadece teknik açıdan mükemmel durumda kullanılmalıdır. Hasar görmüş cihazlar çalıştırılmamalıdır.

- Hayvanlara bir güvenlik mesafesinde bulunun veya hayvanlar yaklaşınca pompayı kapatın.

### 3.2 Elektrik güvenliği

- Havuzda veya süs havuzunda insanlar bulunduğunda pompa çalıştırılmamalıdır.
- Evin şebeke gerilimi, teknik verilerdeki şebeke gerilimiyle aynı olmalıdır, başka besleme gerilimi kullanmayın.
- Cihaz sadece DIN/VDE 0100, kısım 737, 738 ve 702 uyarınca bir elektrikli düzenekte işletilmelidir. Emniyete almak için bir hat koruma şalteri 10 A monte edilmelidir.
- Sadece DIN 57282/57245 uyarınca su sıçramalarına karşı dayanıklı takma tertibatı bulunan H07RN-F kalitesinde 3 x 1,5 mm<sup>2</sup> boyutunda uzatma kabloları kullanın. Kablo tamburlarını daima tamamen açın.
- Her işleme alma öncesinde uzatma kablonun durumunu kontrol edin.

## 4 MONTAJ

### HW 3600 / HWA 3600

**DİKKAT!** Cihaz hasarı tehlikesi! Pompa, çekme yeri cihazdan 15 m yüksekte bulunursa düzgün çalışmaz.

- Çekme yerinin pompadan 15 m yükseklikte bulunmamasına dikkat edin.

### 4.1 Pompanın yerleştirilmesi

1. Düz ve sıkı yer hazırlanmalıdır.
2. Pompa dikey şekilde ve su taşmasına karşı emniyetli şekilde yerleştirilmelidir.
3. Pompayı duruma göre vidalama noktalarından (01 -03/11) sabitleyin.
  - Pompa yağmurdan ve doğrudan su huzmesinden korunmuş olmalıdır.
4. Vidalı koruma kapağını pompa girişinden (01-03/7) ve pompa çıkışından (01-03/3) çıkartın.
  - Koruma kapaklarını olası taşıma için saklayın.

**DİKKAT!** Su taşması tehlikesi! Pompada arızalar nedeniyle su çıkışı meydana gelebilir ve su taşması dolayısıyla hasarlar meydana gelebilir.

- Uygun tedbirler sayesinde, pompada arıza oluşması durumunda, su taşması yüzünden hasar meydana gelmesini engelleyin.

### 4.2 Emme hattını bağlama

**BİLGİ** Pompa girişine esnek hatların takılmasını öneriyoruz. Böylece pompa üzerine mekanik bir baskı veya çekme gücü uygulanamaz.

1. Pompanın kuru çalışmayacak şekilde, emme hattının uzunluğunu seçin. Emme hattı daima su yüzeyinin en az 30 cm altında bulunmalıdır.
2. Emme hattını bağlama. Dişliye hasar vermeden, sızdırmaz şekilde bağlamaya dikkat edin.
3. Emme hattını daima yükselecek şekilde döşeyin.

**BİLGİ** Eğer emme yüksekliği 4 m, üzerindeyse 1" çapında bir emme hortumu monte edilmelidir. Emme hortumuna, emme süzgecine ve geri akış durdurucuya sahip bir AL-KO emme setinin kullanılmasını öneririz. Yetkili satıcınızdan bilgi alabilirsiniz.

### 4.3 Basınç hattının montajı

1. Basınç hattını (04/1) pompa çıkışına sabitleyin.
2. Basınç hattında bulunan tüm blokaajlar (valfler, püskürtme memeleri, su vanası) açılmalıdır.

## 5 ÇALIŞTIRMA

### 5.1 Pompanın doldurulması

**DİKKAT! Cihaz hasarı tehlikesi!** Kuru çalışma pompaya zarar verir!

- Pompa, her çalıştırmadan önce, hemen emiş yapabilmesi için taşma noktasına kadar suyla doldurulmalıdır.

**f BİLGİ** Emme süresini kısaltmak için, emme hortumunun vida bağlantısını yapmadan önce bunu suyla doldurunuz.

1. Dolum vidası (01-03/2) açılmalıdır.
2. Doldurma vidası üzerinden, pompa mahfazası (01-03/6) dolana kadar su doldurun.
3. Doldurma vidasını vidalayın.

### 5.2 Depodaki hava basıncının kontrol edilmesi (HW 3600)

**DİKKAT! Cihaz hasarı tehlikesi!** Pompa sadece depolama haznesinde 1,5 - 1,7 bar'lık bir diyafram depolama basıncıyla çalıştırılmalıdır. Başka bir diyafram depolama basıncı cihaz hasarına neden olabilir.

- Çalıştırmadan önce, depolama haznesinin arka tarafında valfteki hava basıncını kontrol edin.

1. Basınç hattındaki (04/1) blokajı açın.
2. Depolama haznesinin (03/10) arka tarafındaki bağlantı kapağını (07/1) sökün
3. Valfteki (07/2) hava basıncını bir hava pompasıyla veya basınç göstergeli lastik kompresörle kontrol edin.
4. Gerekirse hava basıncını 1,5 - 1,7 bar olarak düzeltin.
5. Depolama haznesinin arka tarafındaki valf bağlantı kapağını tekrar kapatın.
6. Pompayı işleme alın.

## 6 KULLANIM

### 6.1 Pompanın açılması

#### JET 3600

**DİKKAT! Cihaz hasarı tehlikesi!** Kapalı bir basınç hattı pompada hasarlara neden olabilir!

- Pompayı asla kapalı bir basınç hattına karşı çalıştırmayın.

1. Basınç hattında (04/1) bulunan tüm blokajlar (valf, püskürtme memesi, su vanası) açılmalıdır.

2. Bağlantı kablosunun şebeke fişi prize takılmalıdır.
3. Pompa açma/kapatma şalteri üzerinden açılmalıdır.

#### HW 3600

1. Basınç hattında (04/01) bulunan tüm blokajlar (valf, püskürtme memesi, su vanası) açılmalıdır.
2. Bağlantı kablosunun şebeke fişi prize takılmalıdır. Pompa aktarmaya başlar.
3. Çıkan suda hava bulunmazsa basınç hattındaki blokajı kapatın.
  - Pompa, basınç oluştuğundan ve kapatma basıncına ulaşıldıktan sonra otomatik kapatır.
  - Pompa işleme hazır.

#### HWA 3600

1. Basınç hattında (04/1) bulunan tüm blokajlar (valf, püskürtme memesi, su vanası) açılmalıdır.
2. Bağlantı kablosunun şebeke fişi prize takılmalıdır. Pompa aktarmaya başlar.
  - Pompa üç dakika için emme yapar.
  - Su sevki mümkün değilse pompa 30 saniye için kapanır.
  - LED göstergesi ? (06/2) yanıp sönüyor.
  - Pompa yeniden üç dakika için emme yapar.
  - Su sevki mümkün değilse pompa sürekli kapanır.
  - LED göstergesi ? (06/2) yanıyor.
3. Pompanın soğumasını bekleyin ve gerekirse suyla doldurun.
4. İşlemi tekrarlamak için RESET tuşuna (06/1) basın.

### 6.2 Pompayı kapatma

1. Pompayı kapatın.
  - Açma / Kapama şalterini kapatın (JET 3600).
  - Fiş prizden çekin (HW 3600 / HWA 3600).
  - RESET tuşuna (06/1) basın (HWA 3600)
2. Basınç hattında bulunan tüm blokajları kapatın.

**⚠ DİKKAT! Sıcak su yüzünden yaralanma tehlikesi** Kapalı basınç tarafına karşı uzun süreli çalıştırma halinde (> 10 dak), usulüne uygun ol-

mayan kurulum veya emme hattında su eksikliğinde pompanın içindeki su aşırı ısınabilir ve kontrolsüz dışarı çıkabilir!

- Pompayı şebekeden ayırın ve pompa ile suyu soğumaya bırakın.
- Su seviyesi emişini kontrol edin.
- Hatların sızdırmazlığını kontrol edin.

- Emiş ve basınç hattının kurulumunu kontrol edin.
- Pompayı ancak tüm eksikliklerin giderilmesinden sonra tekrar işleme alın!

### 6.3 Özel mod (06)

Bir Hydrocontrol veya bir kablosuz uzaktan şalter kullanabilmek için pompa otomatik başlatılmalıdır, bunun için özel modu etkinleştirin.

Devre durumu	LED göstergesi	Fonksiyon / önlem
<b>Özel modu etkinleştirme:</b>	Tüm LED göstergeleri (? , U , ON) yanar ve pompa kapalı ise açık kalır.	<ul style="list-style-type: none"> <li>■ Pompa, fiş takıldığında otomatik başlamaz.</li> <li>■ Pompayı açıp kapatmak için RESET tuşuna basın.</li> </ul>
<b>Özel modu devre dışı bırakma:</b>	Tüm LED göstergeleri (? , U , ON) yanar ve pompa kapalı ise kapalı kalır.	<ul style="list-style-type: none"> <li>■ Pompa, fiş takıldığında otomatik başlar.</li> </ul>

## 7 LED GÖSTERGELERİ (HWA 3600)

LED	Devre durumu
ON yanıyor	<ul style="list-style-type: none"> <li>■ Pompa takılı</li> <li>■ Vana açık</li> </ul>
ON yanıp sönüyor	Su sevki 200 l/h altında
U yanıyor	<ul style="list-style-type: none"> <li>■ Su basıncı oluşturuldu</li> <li>■ Pompa kapandı</li> </ul>
? yavaş yanıp sönüyor	İlk emiş denemesi başarısız
? yanıyor	<ul style="list-style-type: none"> <li>■ İkinci emiş denemesi başarısız</li> <li>■ Yeniden denemek için RESET tuşuna (06/1) basın</li> </ul>
? Hızlı yanıp sönüyor	Damlama programı: Pompa, düşük su miktarı alan tüketiciyi algıladı.
ON, U, ? yanıyor	Pompa REST tuşuna basılarak kapatıldı (özel mod).

## 8 BAKIM VE KORUYUCU BAKIM

### 8.1 Depodaki hava basıncının kontrol edilmesi (HW 3600)

**BİLGİ** Depolama haznesindeki hava basıncını düzenli kontrol edin. Bu 1,5 bar'ın altında düşmemelidir (bkz. bölüm "Çalıştırma: Depodaki hava basıncının kontrol edilmesi").

### 8.2 Pompanın çalkalanması

Klor içeren yüzme havuzu suyunun veya artık bırakan sıvıların aktarılmasından sonra pompa duru suyla çalkalanmalıdır.

1. Pompayı şebekeden ayırın ve tekrar çalışmaya karşı emniyete alın. Pompa otomatik olarak durur.
  2. Pompayı duru suyla yıkayın.
- Pompa tekrar işleme alınabilir.

### 8.3 Filtreyi temizleme

1. Tahliye deliğinin pompa tahliye tapasını (01-03/8) sökün, filtre odasını boşaltın ve tahliye deliğini yeniden kapatın.
2. Filtre kapağını (05/4) sökün. Gerekirse uygun aleti bunun için öngörülen filtre camı girintilerine yerleştirin.
3. Pompa mahfazasından (01-03/6) filtreyi (05/8) çıkartın ve akan su altında temizleyin.
4. Filtre gövdesini ve filtre kapağını temizleyin.

5. Filtreyi monte etmeden önce contayı (05/5) hasar bakımından kontrol edin, gerekirse deęiřtirin.
6. Filtreyi takın, filtre řeffaf bakma kapaęını úzerine vidalayın ve el sıklılıęında sıkın.

#### 8.4 Çek valfin temizlenmesi

1. Filtreyi sökme ("Filtrenin temizlenmesi" bölümüne bakın).
2. Çek valfi (05/6) sökün ve akan suda temizleyin.
3. Gerekli olması durumunda contayı (05/7) deęiřtirin.
4. Çek valfi takın.
5. Filtreyi monte edin.

#### 8.5 Debi ölçerin temizlenmesi (HWA 3600)

1. Basınç hattı (04/1) sökülmelidir.
2. Vidalama nipel (05/1) conta (05/2) ile birlikte sökülmelidir. Debi ölçer (05/3) çekerek çıkarılmalı ve temizlenmelidir.
  - Debi ölçer montaj konumu işaretlenmelidir.
3. Debi ölçer yeniden takılmalı – montaj řekli dikkate alınmalıdır.

#### 8.6 Tıkanmayı giderme

1. Pompayı řebekeden ayırın ve tekrar çalışmaya karşı emniyete alın.
2. Pompa girişindeki emme hattını çıkarın.
3. Basınç hattını su hattına baęlayın.
4. Tıkanıklık giderilene kadar suyu pompa mahfazasının içinden dolařtırın.
5. Kısaca çalıştırarak pompanın serbestçe dönüp dönmedięini kontrol edin.

### 9 ARIZALAR DURUMUNDA YARDIM

**⚠ TEHLİKE! Elektrik çarpması tehlikesi!**  
Pompada çalışmalar esnasında elektrik çarpması tehlikesi mevcuttur.

- Arıza gidermeyle ilgili tüm çalışmalardan önce řebeke fiřini çekin.
- Elektrik tertibatındaki arızaları bir elektrik ustasının gidermesini saęlayın.

**i BİLGİ** Giderilemeyen arızalarda lütfen yetkili müşteri hizmetlerimize bařvurun.

Arıza	Olası neden	Yardım
Motor çalışmıyor.	Çalışma dışısi bloke olmuş.	<ul style="list-style-type: none"> <li>■ Pompayı temizleyin. Çalışma çarkının motor milini tornavida ile harekete geçirin.</li> <li>■ Emme tarafındaki kiri temizleyin.</li> </ul>
	Termo řalter kapandı.	<ul style="list-style-type: none"> <li>■ Emme tarafındaki su seviyesini kontrol edin. Aktarma sıvısını soęutun. Pompanın onarımını yaptırın veya deęiřtirin.</li> <li>■ Termo řalter pompayı tekrar çalıştırana kadar bekleyin. Aktarılan maddenin maksimum sıcaklıęına dikkat edin. Pompayı kontrol ettirin</li> </ul>
	Şebeke gerilimi yok.	Sigortaları kontrol edin, bir elektrik ustasının elektrik beslemesini kontrol etmesini saęlayın.
	Kuru çalışma koruması etkinleřtirilmiş	Emiř tarafını kontrol edin.

Arıza	Olası neden	Yardım
Pompa çalışıyor ama aktarmıyor.	Emme hattı suyun içinde değil.	Emme hattını min. 30 cm suya daldırın.
	Basınç hattı kapalı.	Basınç hattındaki blokaj ekipmanlarını açın.
	Pompa hava emiyor.	Tüm bağlantıları ve filtre kapağını sızdırmazlık bakımından kontrol edin.
	Emme tarafında tıkanma.	Emme tarafındaki kiri temizleyin.
	Pompa kuru çalışıyor.	Pompa mahfazasını suyla doldurun.
	Basınç hortumu kırılmış.	Basınç hortumunu uzatın.
	Kuru çalışma koruması etkinleştirilmiş.	Emiş tarafını kontrol edin.
Pompa çok sık açılıyor ve kapanıyor.	Diyafram hasarlı (HW 3600).	Diyaframın AL-KO servisi üzerinden değiştirilmesini sağlayın.
	Depolama haznesinde düşük hava basıncı (HW 3600).	Depolama haznesinde hava ekleyin. (Diyafram ön basıncını 1,5 bar'a ayarlayın).
	Pompa hava emiyor, emiş tarafında su eksik.	Pompayı kapatın ve soğumaya bırakın.
	Basınç tarafında sızıntı (HWA 3600)	Basınç hortumunu kontrol edin.
Aktarma miktarı çok düşük	Basınç hortumu kırılmış.	Basınç hortumunu uzatın.
	Emme tarafında tıkanma.	Emme tarafındaki kiri temizleyin.
	Hortum çapı çok küçük.	Daha büyük basınç hortumu kullanın.
	Aktarma yüksekliği çok fazla.	Maks. aktarma yüksekliğini dikkate alın, bkz. teknik veriler!
	Emme tarafındaki su miktarı çok düşük.	Aktarma miktarını uyarlamak için pompayı kısın.
	Emme yüksekliği çok fazla.	Emme yüksekliğini kontrol edin, maks. emme yüksekliğini dikkate alın - bkz. teknik veriler.

## 10 DEPOLAMA

- Emme (04/2) ve basınç hattını (04/1) boşaltın.
- Pompa tahliye tapasını (01-03/8) sökün ve pompadan suyu boşaltın.
  - Depolama haznesindeki su aynı zamanda hava körüğü üzerinden dışarı bastırılır (HW 3600).
- Tahliye tapasını tekrar vidalayın ve pompa ve aksesuarı donmayacak şekilde depolayın.

**BİLGİ** Donma tehlikesi durumunda sistem tamamen boşaltılmalı ve pompa donmaya karşı korumalı bir yerde depolanmalıdır.

## 11 İMHA ETME

 Elektrikli ve elektronik eski cihazlar ev atığına atılmaz, ayrı bir noktaya veya imha yerine atılmalıdır!

Ambalaj, cihaz ve aksesuarları geri dönüştürülebilir malzemeden üretilmiştir ve buna uygun bir şekilde imha edilmelidir.

## 12 MÜŞTERİ HİZMETLERİ/SERVİS

Garanti, onarım ya da yedek parçalarla ilgili sorularınız için en yakındaki AL-KO servis merkezine

başvurun. İnternette bulabileceğiniz adresler: [www.al-ko.com/service-contacts](http://www.al-ko.com/service-contacts)

## 13 GARANTİ

Cihazdaki muhtemel malzeme veya üretim hatalarını, ayıplı maldan doğan hakların yasal zaman aşımı süresi içinde, kendi seçimimize bağlı olarak onarım veya değiştirme yoluyla gideririz. Zaman aşımı süresi, her durumda ürünün satın alınmış olduğu ülkedeki hukuka göre belirlenir.

Garanti taahhüdümüz aşağıdaki durumlarda geçerlidir:

- Bu işletim talimatı dikkate alınmalıdır
- Amacına uygun kullanım
- Orijinal yedek parça kullanımı

Garanti aşağıdaki durumlarda geçerliliğini kaybeder:

- İzinsiz onarım denemeleri
- İzinsiz teknik değişiklikler
- Amacına uygun olmayan kullanım

Garanti dışında kalan hususlar şunlardır:

- Boyadaki, normal yıpranmaya bağlanabilecek olan hasarlar
- Yedek parça kartında [xxxxxx (x)] çerçeve ile işaretlenmiş olan aşınmaya tabi parçalar

Garanti süresi, ilk nihai alıcının satın alımı ile başlar. Tarih ve satın alma belgesi belirleyicidir. Bu beyan ve orijinal satın alma belgesiyle beraber satıcınıza veya en yakın yetkili servis merkezine başvurun. Satın alan kişinin, satıcıya karşı ayıplı maldan doğan hakları bu beyan tarafından etkilenmez.









