

DAB 14_V1-0412



Portables Stereo Digital-Radio für DAB+/UKW DAB 14

Bedienungsanleitung

Das Vorwort

Diese Bedienungsanleitung hilft Ihnen beim

- bestimmungsgemäßen und
- sicheren

Gebrauch Ihres Radios, im folgenden Anlage oder Gerät genannt.

Die Zielgruppe dieser Bedienungsanleitung

Die Bedienungsanleitung richtet sich an jede Person, die das Gerät

- aufstellt,
- bedient,
- reinigt
- oder entsorgt.

Die Gestaltungsmerkmale dieser Bedienungsanleitung

Verschiedene Elemente der Bedienungsanleitung sind mit festgelegten Gestaltungsmerkmalen versehen. So können sie leicht feststellen, ob es sich um

normalen Text,

- Aufzählungen oder

➔ Handlungsschritte

handelt.

Inhaltsverzeichnis

Sicherheit und Aufstellen des Geräts	4
Sicherheit	4
Umgang mit Batterien	5
Die Beschreibung des Geräts	8
Der Lieferumfang	8
Die besonderen Eigenschaften des Geräts	8
Bedienelemente	9
Wie Sie das Gerät zum Betrieb vorbereiten	11
Wie Sie die Batterien einlegen	11
Wie Sie den Antennenempfang verbessern	11
Wie Sie das Netzgerät anschließen	12
Wie Sie einen Kopfhörer benutzen	13
Wie Sie die Sprache einstellen	13
Die Standsicherheit erhöhen	13
Wie Sie allgemeine Geräte-Funktionen bedienen	14
Das Gerät einschalten	14
Die Lautstärke einstellen	14
Das Gerät ausschalten	14
Was ist DAB+	15

Wie Sie das Gerät im DAB-Modus bedienen	16
Einen Suchlauf bei DAB durchführen	16
DAB-Sender speichern	16
Manuelle Senderwahl / Tuning bei DAB	17
Informationen einblenden	17
Die Datenkompression DRC einstellen	17
Wie Sie das Gerät im UKW-Modus bedienen	18
UKW/FM-Sender einstellen	18
Mono/Stereo einstellen	18
UKW-Sender speichern	19
Menüoptionen	20
Wie Sie Menüoptionen einstellen	20
Die Displaybeleuchtung einstellen	20
Auf Werkseinstellung zurücksetzen	20
Die Software-Version finden	20
Software-Upgrade	20
Wie Sie das Gerät reinigen	21
Displayanzeigen aufrufen	21
Wie Sie Fehler beseitigen	22
Technische Daten	23
Wie Sie das Gerät entsorgen	24

Sicherheit und Aufstellen des Geräts

Lesen Sie bitte alle Sicherheitshinweise sorgfältig durch und bewahren Sie diese für spätere Fragen auf. Befolgen Sie immer alle Warnungen und Hinweise in dieser Bedienungsanleitung und auf der Rückseite des Geräts.



Sicherheit

Vorsicht im Umgang mit dem Netzadapter!

- Das Gerät darf nur an eine Netzspannung von 100 - 240 V~, 50/60 Hz angeschlossen werden. Versuchen Sie niemals, das Gerät mit einer anderen Spannung zu betreiben.
- Verwenden Sie **nur** das mitgelieferte Netzteil.
- Der Netzstecker darf erst angeschlossen werden, nachdem die Installation vorschriftsmäßig beendet ist.
- Wenn das Netzkabel defekt ist bzw. wenn das Gerät sonstige Schäden aufweist, darf es nicht in Betrieb genommen werden.
- Beim Abziehen des Netzteils von der Steckdose am Stecker ziehen - nicht am Kabel.
- Um Feuergefahr und die Gefahr eines elektrischen Schlages zu vermeiden, setzen Sie das Gerät weder Regen noch sonstiger Feuchtigkeit aus.
- Vermeiden Sie den Kontakt des Gerätes mit Wasser oder Feuchtigkeit.
- Nehmen Sie das Gerät nicht in der Nähe von Bädewannen, Swimmingpools oder spritzendem Wasser in Betrieb.
- Stellen Sie keine Behälter mit Flüssigkeit, z.B. Blumenvasen, auf das Gerät. Diese könnten umfallen, und die auslaufende Flüssigkeit kann zu erheblicher Beschädigung bzw. zum Risiko eines elektrischen Schlages führen.
- Sollten Fremdkörper oder Flüssigkeit in das Gerät gelangen, ziehen Sie sofort den Netzstecker aus der Steckdose. Lassen Sie das Gerät von qualifiziertem Fachpersonal überprüfen, bevor Sie es wieder in Betrieb nehmen. Andernfalls besteht die Gefahr eines elektrischen Schlags.
- Öffnen sie nicht das Gehäuse. Andernfalls besteht die Gefahr eines elektrischen Schlags.
- Versuchen Sie niemals ein defektes Gerät selbst zu reparieren. Wenden Sie sich immer an eine unserer Kundendienststellen.
- Öffnen Sie das Gerät auf keinen Fall – dies darf nur der Fachmann.
- Fremdkörper, z.B. Nadeln, Münzen, etc., dürfen nicht in das Innere des Gerätes fallen.
- Es dürfen keine offenen Brandquellen, wie z.B. brennende Kerzen auf das Gerät gestellt werden.

- Lassen Sie Kinder niemals unbeaufsichtigt dieses Gerät benutzen.
- Überlassen Sie Wartungsarbeiten stets qualifiziertem Fachpersonal. Andernfalls gefährden Sie sich und andere.
- Die Anschlusskontakte auf der Geräterückseite nicht mit metallischen Gegenständen oder den Fingern berühren. Die Folge können Kurzschlüsse sein.
- Das Gerät bleibt auch in ausgeschaltetem Zustand Standby mit dem Stromnetz verbunden. Ziehen Sie den Stecker des Netzteils aus der Steckdose, falls Sie das Gerät über einen längeren Zeitraum nicht benutzen. Ziehen Sie nur am Stecker, nicht am Kabel.
- Hören Sie Musik nicht mit großer Lautstärke. Dies kann zu bleibenden Gehörschäden führen.
- Dieses Gerät ist nicht dafür bestimmt, durch Personen (einschließlich Kinder) mit eingeschränkten physischen, sensorischen oder geistigen Fähigkeiten oder mangels Erfahrung und/oder mangels Wissen benutzt zu werden, es sei denn, sie werden durch eine für ihre Sicherheit zuständige Person beaufsichtigt oder erhielten von ihr Anweisungen, wie das Gerät zu benutzen ist.
- Kinder müssen beaufsichtigt werden, um sicherzustellen, dass sie nicht mit dem Gerät spielen.
- Es ist verboten Umbauten am Gerät vorzunehmen.

- Beschädigte Geräte bzw. beschädigte Zubehörteile dürfen nicht mehr verwendet werden.

Umgang mit Batterien

- Achten Sie darauf, dass Batterien nicht in die Hände von Kindern gelangen. Kinder könnten Batterien in den Mund nehmen und verschlucken. Dies kann zu ernsthaften Gesundheitsschäden führen. In diesem Fall sofort einen Arzt aufsuchen!
- Normale Batterien dürfen nicht geladen, erhitzt oder ins offene Feuer geworfen werden (**Explosionsgefahr!**).
- Wechseln Sie schwächer werdende Batterien rechtzeitig aus.
- Wechseln Sie immer alle Batterien gleichzeitig aus und verwenden Sie Batterien des gleichen Typs.

Vorsicht!

- Ausgelaufene oder beschädigte Batterien können bei Berührung mit der Haut Verätzungen verursachen. Benutzen Sie in diesem Fall geeignete Schutzhandschuhe. Reinigen Sie das Batteriefach mit einem trockenen Tuch.
- Batterien keinen extremen Bedingungen aussetzen. Nicht auf Heizkörpern ablegen, nicht direkter Sonnenstrahlung aussetzen!

Wichtiger Hinweis zur Entsorgung:

Batterien können Giftstoffe enthalten, die die Gesundheit und die Umwelt schädigen.

- Das Produkt enthält Batterien, die der Europäischen Richtlinie 2006/66/EG unterliegen. Diese dürfen nicht mit dem normalen Hausmüll entsorgt werden.
- Bitte informieren Sie sich über die örtlichen Bestimmungen zu gesonderten Entsorgung von Batterien, da durch die korrekte Entsorgung Umwelt und Menschen vor möglichen negativen Folgen geschützt werden.

Dieses Zeichen finden Sie auf schadstoffhaltigen Batterien:



Aufstellen des Gerätes

- Stellen Sie das Gerät auf einen festen, sicheren und horizontalen Untergrund. Sorgen Sie für gute Belüftung.
- Stellen Sie das Gerät nicht auf weiche Oberflächen wie Teppiche, Decken oder in der Nähe von Gardinen und Wandbehängen auf. Die notwendige Luftzirkulation kann dadurch unterbrochen werden. Dies könnte möglicherweise zu einem Gerätebrand führen.

- Das Gerät nicht durch Gardinen, Decken oder Zeitungen verdecken.
- Stellen Sie das Gerät nicht in der Nähe von Wärmequellen wie Heizkörpern auf. Vermeiden Sie direkte Sonneneinstrahlungen und Orte mit außergewöhnlich viel Staub.
- Beachten Sie, dass die Gerätefüße u.U. farbige Abdrücke auf bestimmten Möbeloberflächen hinterlassen könnten. Verwenden Sie einen Schutz zwischen Ihren Möbeln und dem Gerät.
- Der Standort darf nicht in Räumen mit hoher Luftfeuchtigkeit, z.B. Küche oder Sauna, gewählt werden, da Niederschläge von Kondenswasser zur Beschädigung des Gerätes führen können.
- Das Gerät ist für die Verwendung in trockener Umgebung und in gemäßigttem Klima vorgesehen und darf nicht Tropf- oder Spritzwasser ausgesetzt werden.
- Sie dürfen das Gerät nur in waagerechter Position betreiben. Nicht im Freien verwenden!
- Halten Sie das Gerät von Geräten fern, die starke Magnetfelder erzeugen.
- Bei Verwendung von Energiesparlampen in unmittelbarer Nähe kann ggf. die Funktion des Gerätes beeinträchtigt werden.
- Stellen Sie keine schweren Gegenstände auf das Gerät.

- Legen Sie eine rutschfeste Unterlage unter die Gerätefüße, um Abdrücke auf Möbeloberflächen zu vermeiden.
- Wenn Sie das Gerät von einer kalten in eine warme Umgebung bringen, kann sich im Inneren des Gerätes Feuchtigkeit niederschlagen. Warten Sie in diesem Fall etwa eine Stunde, bevor Sie es in Betrieb nehmen.
- Stellen Sie sicher, dass das Netzkabel oder der Stecker immer leicht zugänglich sind, sodass Sie das Gerät schnell von der Stromversorgung trennen können! Verlegen Sie das Netzkabel so, dass niemand darüber stolpern kann.
- Die Steckdose sollte möglichst nah am Gerät sein.
- Zur Netzverbindung Netzstecker vollständig in die Steckdose stecken.
- Verwenden Sie einen geeigneten, leicht zugänglichen Netzanschluss und vermeiden Sie die Verwendung von Mehrfachsteckdosen!
- Netzteil bzw. Stecker nicht mit nassen Händen anfassen, Gefahr eines elektrischen Schlags!
- Bei Störungen oder Rauch- und Geruchsbildung aus dem Gehäuse sofort Netzstecker aus der Steckdose ziehen!
- Ziehen Sie vor Ausbruch eines Gewitters den Netzstecker aus der Steckdose.
- Wenn das Gerät längere Zeit nicht benutzt wird, z.B. vor Antritt einer längeren Reise, ziehen Sie den Netzstecker aus der Steckdose.
- Wenn das Gerät längere Zeit nicht betrieben wird, entnehmen Sie alle Batterien, da diese auslaufen und Gerät beschädigen können.
- **Netzbetrieb:** Entnehmen Sie die Batterien, um diese zu schonen und das Gerät gegen auslaufende Batteriesäure zu schützen!
- Zu hohe Lautstärke, besonders bei Kopfhörern, kann zu Gehörschäden führen.

Bestimmungsgemäßer Gebrauch

Dieses Gerät ist nur zum Gebrauch in geschlossenen Räumen zum Radio hören bestimmt. Eine andere oder darüber hinausgehende Benutzung gilt als nicht bestimmungsgemäß.

- Dies ist ein Gerät der Unterhaltungselektronik. Es darf nur zu privaten, und nicht zu industriellen und kommerziellen Zwecken verwendet werden.

Die Beschreibung des Geräts

Der Lieferumfang

Bitte stellen Sie sicher, dass alle nachfolgend aufgeführten Zubehörteile vorhanden sind:

- Stereo DAB-Radio-Gerät,
- Netzteil,
- diese Bedienungsanleitung.

Die besonderen Eigenschaften des Geräts

- Mit dem digitalen DAB-Radio steht ein neues digitales Format zur Verfügung, durch welches man kristallklaren Sound ohne Knistern hören kann.

- Das Radio empfängt auf den Frequenzen UKW 87,5–108 MHz (analog) und DAB 174–240 MHz (digital).
- Das verfügt über je 10 Senderspeicherplätze.
- Wenn ein Sender gefunden bzw. eingestellt ist, wird die Uhrzeit und das Datum automatisch über das DAB- oder UKW/RDS-Signal eingestellt.
- Das Gerät verfügt über eine Zeitanzeige.
- Das Gerät besitzt einen Kopfhörer-Anschluss.
- Das Gerät kann netzunabhängig betrieben werden. (Batterien **nicht** im Lieferumfang enthalten).

Bedienelemente

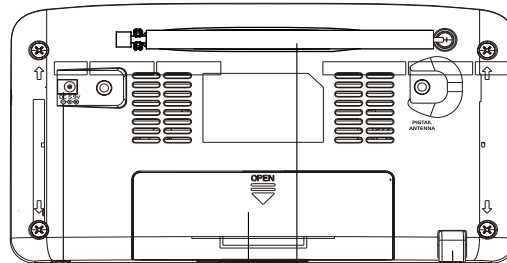
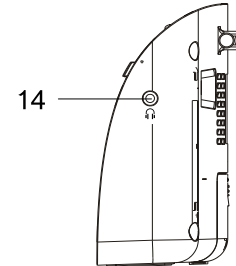
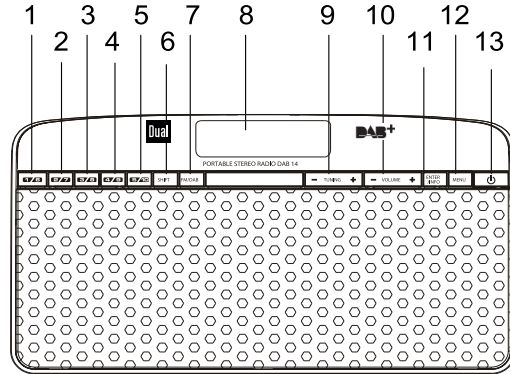



15

16 17

18

Die Beschreibung des Geräts

1-5	PRESETs 1 – 10	Programmierte Sender, PRESETs aufrufen bzw. speichern 1 – 5, PRESETs 6 – 10: zusätzlich Taste SHIFT drücken
6	SHIFT	Umschalten zu PRESETs 6 – 10
7	FM/DAB	Wahlschalter Digitalradio DAB, Analogradio FM
8	Display	LCD-Display
9	–TUNING+	Menü: in Menüs navigieren DAB: Sender einstellen UKW: Taste lang drücken: automatische Sendersuche; Taste kurz drücken: Frequenz manuell einstellen (0,05 MHz-Schritte)
10	VOL – VOL+	VOLUME: Lautstärketasten + : lauter, – : leiser
11	ENTER INFO	Eingabe bestätigen, DAB-Sender aktivieren Informationen einblenden

12	MENU	kurz drücken: Menü öffnen lang drücken: DAB/UKW: Autoscan
13		Einschalten, Ausschalten des Geräts Standby
14		Kopfhöreranschluss 3,5 mm Klinenstecker
15	DC 	Anschluss Netzteil, 5,9 V, 1000 mA
16		Batteriefach
17		DAB/UKW-Teleskopantenne
18		Stütze, herauschiebbar
-		Typenschild (Rückseite)

Wie Sie das Gerät zum Betrieb vorbereiten

Wie Sie die Batterien einlegen

Achtung: vorher das Netzkabel 15 entfernen!

- Drehen Sie das Gerät so, dass Sie das Batteriefach 16 öffnen können.
- Zum netzunabhängigen Betrieb benötigen Sie 4 alkalische Batterien, AA „Mignon“, 1,5 V (nicht im Lieferumfang enthalten). Achten Sie beim Einlegen auf die richtige Polung. Siehe Grafik am Batteriefach.

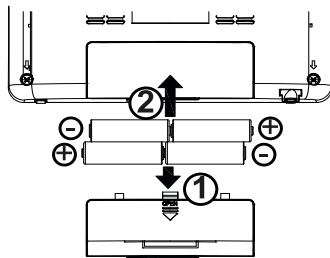

- Schließen Sie den Batteriefachdeckel wieder sorgfältig, so dass die Haltetaschen des Deckels im Gehäuse einrasten.

Hinweis:

Es sollte darauf geachtet werden, nur Batterien gleichen Typs zu verwenden. Verwenden Sie niemals gleichzeitig alte und neue Batterien.

- Verwenden Sie auslaufgeschützte Batterien!

Das Gerät funktioniert nur eingeschränkt mit 1,2 V Akkus.

Wichtiger Hinweis zur Entsorgung

Batterien können Giftstoffe enthalten, die die Umwelt schädigen.

- Entsorgen Sie die Batterien deshalb unbedingt entsprechend den für Sie geltenden gesetzlichen Bestimmungen. Werfen Sie die Batterien niemals in den normalen Hausmüll.

Wie Sie den Antennenempfang verbessern

Die Anzahl und Qualität der zu empfangenden Sender hängt von den Empfangsverhältnissen am Aufstellort ab. Mit der DAB-/UKW-Teleskopantenne 17 kann ein ausgezeichneter Empfang erzielt werden.

Hinweis:

Für den Empfang von Digitalradiostationen (DAB-Betrieb) sollte die Teleskopantenne 17 unbedingt in der vollen Länge positioniert werden.

Hinweis zur Empfangverbesserung:

Wichtig ist oft die exakte Ausrichtung der DAB-Antenne, insbesondere in den Randgebieten des DAB-Empfangs. Im Internet kann man z.B. unter „www.digitalradio.de“ die Lage des nächstgelegenen Sendemastes schnell ausfindig machen.

- ➔ Starten Sie den ersten Suchlauf an einem Fenster in Richtung des Sendemastes.
- ➔ Ziehen Sie die Antenne zunächst voll aus, drehen Sie die Antenne auch in verschiedene Richtungen. Ggf. die Antenne wieder etwas einschieben.
- Bei schlechtem Wetter kann der DAB-Empfang nur eingeschränkt möglich sein.

Hinweis:

Mittels der Signalstärkeanzeige siehe S. 17 können Sie die optimale Antennenausrichtung und ggf. den besten Aufstellplatz finden.

Wie Sie das Netzgerät anschließen

Schließen Sie das Gerät an das Stromnetz (100-240 V~, 50/60 Hz) an.

- ➔ Zur Stromversorgung zuerst das Kabel des Netzteils in die Buchse 15 (DC 5,9 V) am Gerät und dann den Netzstecker in die Steckdose stecken.

Hinweis:

Verwenden Sie nur das mitgelieferte Netzteil!

- ➔ Vergewissern Sie sich, dass die Betriebsspannung des Netzteils mit der örtlichen Netzspannung übereinstimmt, bevor Sie es in die Steckdose stecken.

Nach dem erstmaligen Verbinden des Gerätes mit dem Stromnetz zeigt das Display „Welcome to Digital Radio“.

Hinweis

- Netzbetrieb: Entnehmen Sie ggf. die Batterien, um diese zu schonen und das Gerät gegen auslaufende Batteriesäure zu schützen!

Hinweis:

Ziehen Sie bei Nichtverwendung den Netzstecker aus der Steckdose. Ziehen Sie am Netzstecker und nicht am Kabel. Ziehen Sie vor Ausbruch eines Gewitters den Netzstecker aus der Steckdose. Wenn das Gerät längere Zeit nicht benutzt wird, z.B. vor Antritt einer längeren Reise, ziehen Sie den Netzstecker.

Die beim Betrieb entstehende Wärme muss durch ausreichende Luftzirkulation abgeführt werden. Deshalb darf das Gerät nicht abgedeckt oder in einem geschlossenen Schrank untergebracht werden. Sorgen Sie für einen Freiraum von mindestens 10 cm um das Gerät.

Hinweis:

Nach einem Stromausfall wird möglicherweise **nicht** die korrekte Uhrzeit angezeigt.

Vorsicht!

Netzanschluss erst nach Fertigstellung sämtlicher Anschlüsse herstellen! Beachten Sie die Angaben auf dem Typenschild.

Wenn das Gerät an die Netzspannung angeschlossen ist, sind aufgrund der Standby-Funktion Teile des Gerätes in Betrieb. Um das Gerät ganz auszuschalten, muss der Netzstecker gezogen werden.

Wie Sie einen Kopfhörer benutzen



Gehörschäden!

Hören Sie Radio nicht mit großer Lautstärke über Kopfhörer. Dies kann zu bleibenden Gehörschäden führen. Regeln Sie vor der Verwendung von Kopfhörern die Gerätelautstärke auf minimale Lautstärke.

Wenn Sie einen Kopfhörer (nicht im Lieferumfang) anschließen, sind die Lautsprecher stumm geschaltet.

- Verwenden Sie nur Kopfhörer mit 3,5 Millimeter Klinkenstecker.
- Stecken Sie den Stecker des Kopfhörers in die Kopfhörer-Buchse 19 des Geräts.

Die Klangwiedergabe erfolgt jetzt ausschließlich über den Kopfhörer.

- Wenn Sie wieder über die Lautsprecher hören möchten, ziehen Sie den Stecker des Kopfhörers aus der Kopfhörer-Buchse des Geräts.

Wie Sie die Sprache einstellen

- Drücken Sie MENU 12.
- Drücken Sie –TUNING+ 9, um > **System** zu wählen.
- Wählen Sie mit –TUNING+ 9 > **Sprache**.
- Wählen Sie mit –TUNING+ 9 die gewünschte Sprache. Bestätigen Sie jeweils mit ENTER 11.

Die Standsicherheit erhöhen

- Drehen Sie das Gerät um.
- Schieben Sie die Stütze 18 heraus.

Wie Sie allgemeine Geräte-Funktionen bedienen

Das Gerät einschalten

- ➔ Ziehen Sie vor der Verwendung des Gerätes die Teleskopantenne 17 auf volle Länge aus.
- ➔ Drücken Sie die Taste  13, das Gerät wird eingeschaltet.
- ➔ „Welcome to Digital Radio“ erscheint, das Gerät befindet sich im DAB-Radiobetrieb.

In STANDBY ist das Gerät ausgeschaltet aber mit dem Stromnetz verbunden, die Uhrzeit und das Datum erscheint.

Hinweis:

Bei der erstmaligen Inbetriebnahme der DAB-Funktion startet automatisch ein Sendersuchlauf. Falls der Hinweis „Dienst nicht verfügbar“ erscheint, wurde kein DAB-Signal empfangen. Eventuell ist die Signalstärke zu gering, verändern Sie die Position und starten Sie den Suchlauf erneut, siehe S. 16. Während des Suchlaufs zeigt die Displayinformation den Fortschritt an sowie die Anzahl der gefundenen Digitalradio-Stationen.



Nach Beendigung des Sendersuchlaufs wird die erste Station in alphanumerischer Reihenfolge wiedergegeben. Die gefundenen Sender werden gespeichert und stehen auch nach dem Ausschalten und erneutem Wiedereinschalten zu Verfügung.

Werden keine Sender gefunden, führen Sie die manuelle Sendersuche durch.

Die Lautstärke einstellen

- ➔ Drücken Sie **-VOL+ 10, 11**, um die gewünschte Lautstärke einzustellen.

Das Gerät ausschalten

- ➔ Um das Radio in Standby zu schalten, Taste  13 drücken.
- In dieser Stellung ist das Gerät ausgeschaltet aber mit dem Stromnetz verbunden.
- Um das Gerät ganz auszuschalten, den Netzstecker ziehen.

Was ist DAB+

DAB+ ist ein neues digitales Format, durch welches Sie kristallklaren Sound ohne Rauschen hören können.

Anders als bei herkömmlichen Analogradiosendern werden bei DAB mehrere Sender auf ein und derselben Frequenz ausgestrahlt. Dies nennt man Ensemble oder Multiplexe. Ein Ensemble setzt sich aus der Radiostation sowie mehreren Servicekomponenten oder Datendiensten zusammen, welche individuell von den Radiostationen gesendet werden. Infos z.B unter www.digitalradio.de oder www.digitalradio.ch.

Datenkomprimierung

Digital Radio macht sich dabei Effekte des menschlichen Gehörs zunutze. Das menschliche Ohr nimmt Töne, die unter einer bestimmten Mindestlautstärke liegen, nicht wahr. Daten, die sich unter der sog. Ruhehörschwelle befinden, können also herausgefiltert werden. Dies wird ermöglicht, da in einem digitalen Datenstrom zu jeder Informationseinheit auch die zugehörige relative Lautstärke zu anderen Einheiten gespeichert ist. In einem Tonsignal werden zudem bei einem bestimmten Grenzwert die leiseren Anteile von den lauterer überlagert. Alle Toninformationen in einem Musikstück, die unter die sog. Mithörschwelle fallen, können aus dem zu übertragenden Signal herausgefiltert werden. Dies führt zur Reduzierung des zu übertragenden Datenstroms, ohne einen wahrnehmbaren Klangunter-

schied für den Hörer (HE AAC v2 - Verfahren als ergänzendes Kodierungsverfahren für DAB+).

Audio Stream

Audiostreams sind bei Digital Radio kontinuierliche Datenströme, die MPEG 1 Audio Layer 2 Frames enthalten und damit akustische Informationen darstellen. Damit lassen sich gewohnte Radioprogramme übertragen und auf der Empfängerseite anhören. Digital Radio bringt Ihnen nicht nur Radio in exzellenter Soundqualität sondern zusätzliche Informationen. Diese können sich auf das laufende Programm beziehen (DLS z.B. Titel, Interpret) oder unabhängig davon sein (z.B. Nachrichten, Wetter, Verkehr, Tipps).

DAB Radioempfang

Service Wahl und Suche

Das Gerät startet automatisch den Sendersuchlauf, wenn es eingeschaltet wird. Sollte kein Sender empfangen werden, erscheint "Dienst nicht verfügbar" auf dem Display. Dies bedeutet, dass entweder kein Empfang oder nur sehr schwacher Empfang möglich ist. In dem Fall müssten Sie den Standort wechseln.

Wie Sie das Gerät im DAB-Modus bedienen

Einen Suchlauf bei DAB durchführen

Der automatische Suchlauf „Vollständiger Suchlauf“ scannt alle DAB– Kanäle und findet somit alle Sender, die im Empfangsgebiet ausgestrahlt werden.

- ➔ Drücken Sie die Taste MENU 12 lang.

Alternativ:

- ➔ Drücken Sie die Taste MENU 12.
- ➔ Wählen Sie durch Drücken von –TUNING+ 9 > **Vollständiger Suchlauf**.
- ➔ Bestätigen Sie durch Drücken von ENTER 11.
- ➔ Die Suche startet, im Display erscheint der Fortschrittsbalken.

Durch Sender schalten

- ➔ Mit –TUNING+ 9 durch Liste schalten.
- ➔ Um einen Sender auszuwählen, ENTER 11 drücken.

DAB-Sender speichern

Der Programm-Speicher kann bis zu 10 Stationen im DAB-Bereich speichern.

Hinweis:

Die gespeicherten Sender bleiben auch bei Stromausfall erhalten.

- ➔ Den gewünschten Sender einstellen.
- ➔ Gewünschte PRESET-Taste 1 - 5 lang drücken.
- ➔ PRESET 6 – 10: Taste SHFIT und gewünschte PRESET-Taste lang drücken.

Anwählen der programmierten Stationen

- ➔ Jeweilige PRESET-Taste 5 drücken.
- ➔ PRESET 6 – 10: Taste SHIFT und gewünschte PRESET-Taste drücken.

Haben Sie keinen Sender auf den gewählten Programmplatz gespeichert, erscheint „leer“.

Löschen einer Programmplatz-Speicherung

- ➔ Neuen Sender auf die jeweilige PRESET-Taste speichern.

Manuelle Senderwahl / Tuning bei DAB

- ➔ Drücken Sie die Taste MENU 12.
- ➔ Drücken Sie –TUNING+ 9, um > **Manuell Einstellen** zu wählen.
- ➔ Bestätigen Sie durch Drücken von ENTER 11.
- ➔ Drücken Sie –TUNING+ 9, um durch die Labels 5A bis 13 F und deren Frequenzen zu schalten und bestätigen Sie das Label mit ENTER 11.
- ➔ Wird ein Ensemble gefunden, erscheint der Name im Display sowie die Signalstärke.



- ➔ Die Sender werden automatisch gespeichert.

Informationen einblenden

- ➔ Drücken Sie die Taste INFO 11 wiederholt.
- ➔ Mehrfaches Drücken der INFO-Taste 11 schaltet durch verschiedene Informationen, wie z.B DLS, Signalstärke, Programmtyp, Ensemble/Multiplexname, Audiobitrate, Zeit, Datum, Siehe S. 21

Signalstärke:

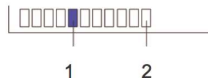

- Die Markierung 1 zeigt den erforderlichen Pegel.

- Sender, deren Signalstärke unterhalb des erforderlichen Pegels liegt, senden kein ausreichendes Signal.

Dynamic Label Plus

Falls vom Programmanbieter unterstützt, erlaubt der Dynamic Label Plus Dienst beispielsweise den Namen der aktuellen Sendung oder den Titel und Interpreten jederzeit nachzuschlagen.

Die Datenkompression DRC einstellen

Die Kompressionsrate gleicht Dynamikschwankungen und damit einhergehende Lautstärkevariationen aus.

- ➔ Drücken Sie die Taste MENU 12.
- ➔ Drücken Sie –TUNING+ 9, um > **DRC** zu wählen.
- ➔ Bestätigen Sie durch Drücken von ENTER 11.

Wählen Sie mit –TUNING+ 9 die Kompressionsrate:

- DRC hoch – Hohe Kompression
 - DRC tief – niedrige Kompression
 - DRC aus – Kompression abgeschaltet.
- ➔ Bestätigen Sie durch Drücken von ENTER 11.

Wie Sie das Gerät im UKW-Modus bedienen

UKW/FM-Sender einstellen

- ➔ Um zu UKW/FM zu schalten, FM/ DAB 7 drücken.

Im Display erscheint kurz „FM Modus“, danach die Frequenz und „Radio Text“, wenn ein Sender empfangen wird. „St“ oder „Mo“ zeigen Stereo- bzw. Mono-Empfang.

Wird ein RDS-Signal empfangen, erscheint der Sendername und ggf. der Radiotext.

Manuelle Senderwahl

- ➔ Drücken Sie –TUNING+ 9 im UKW-Betrieb, um den gewünschten Sender einzustellen. Das Display zeigt Frequenz an. Jeder Tastendruck verändert die Frequenz in 0,05 MHz - Schritten.

Automatische Senderwahl

- ➔ Drücken Sie MENU 12 lang, um den automatischen Sendersuchlauf zu starten. Im Display läuft die Senderfrequenz abwärts/aufwärts.
- ➔ Sie können die Richtung des Suchlaufs festlegen, indem Sie vorher –TUNING+ 9 drücken.

Wird ein UKW-Sender mit ausreichend starkem Signal gefunden, stoppt der Suchlauf und der Sender wird wiedergegeben.

- ➔ Alternativ:
- ➔ Drücken Sie –TUNING+ 9 und halten Sie die Taste gedrückt, läuft die Frequenz, bis sie die Taste wieder loslassen.

Hinweis:

Für die Einstellung schwächerer Sender benutzen Sie bitte die manuelle Senderwahl.

Sie können im Menü > **Suchlauf Einstellung** einstellen, ob die automatische Senderwahl nur starke Sender findet (**nur kräftige Sender**) oder nach allen Sendern sucht (**Alle Sender**).

Mono/Stereo einstellen

Hinweis:

Sie können auch manuell auf Mono schalten, dadurch wird der Empfang rauschärmer.

- ➔ Drücken Sie die Taste MENU 12.
- ➔ Drücken Sie –TUNING+ 9, um > **Audio Einstellung** zu wählen.
- ➔ Bestätigen Sie durch Drücken von ENTER 11.
- ➔ Drücken Sie –TUNING+ 9 wiederholt, um zwischen „Stereo / mono“ bzw. „Nur mono“ zu wählen.
- ➔ Bestätigen Sie durch Drücken von ENTER 11.

UKW-Sender speichern

Der Programm-Speicher kann bis zu 10 Stationen im FM-Bereich (UKW) speichern.

Hinweis:

Die gespeicherten Sender bleiben auch bei Stromausfall erhalten.

- ➔ Den gewünschten Sender einstellen.
- ➔ Gewünschte PRESET-Taste 1 - 5 lang drücken.
- ➔ PRESET 6 – 10: Taste SHFIT und gewünschte PRESET-Taste lang drücken.

Anwählen der programmierten Stationen

- ➔ Jeweilige PRESET-Taste 5 drücken.
- ➔ PRESET 6 – 10: Taste SHIFT und gewünschte PRESET-Taste drücken.

Haben Sie keinen Sender auf den gewählten Programmplatz gespeichert, erscheint „Leer“.

Löschen einer Programmplatz-Speicherung

- ➔ Neuen Sender auf die jeweilige PRESET-Taste speichern.

Wie Sie Menüoptionen einstellen

Hinweis:

- Die Uhrzeit und das Datum wird automatisch über das DAB/UKW-Signal eingestellt. Drücken Sie INFO 11 wiederholt, um die Uhrzeit anzuzeigen.
- Sprache einstellen: siehe S. 13.

Die Displaybeleuchtung einstellen

Sie können die Displayhelligkeit einstellen.

- ➔ Drücken Sie die Taste MENU 12.
- ➔ Drücken Sie –TUNING+ 9, um > **System** zu wählen und dann > **Beleuchtung** und > **Zeitabschaltung**. Bestätigen Sie jeweils mit ENTER 11.
- ➔ Stellen Sie die Einstellung mit –TUNING+ 9 entweder auf **Ein** (dauerhafte Beleuchtung) oder wählen Sie eine **Zeit** in Sekunden nach der die Betriebshelligkeit bei Tastendruck gedimmt wird.
- ➔ Bestätigen Sie durch Drücken von ENTER 11.

Auf Werkseinstellung zurücksetzen

Wenn Sie den Standort des Gerätes verändern, z.B. bei einem Umzug, sind möglicherweise die gespeicherten DAB-Sender nicht mehr zu empfangen. Mit dem Zurücksetzen auf Werkseinstellungen können Sie in diesem Fall alle gespeicherten Sender inkl. der PRESETs löschen, um gleichzeitig einen neuen Sendersuchlauf zu starten.

- ➔ Drücken Sie die Taste MENU 12.
- ➔ Drücken Sie –TUNING+ 9, um > **System** zu wählen.
- ➔ Bestätigen Sie durch Drücken von ENTER 11.
- ➔ Wählen Sie mit –TUNING+ 9 > **Werkseinstellung** und bestätigen Sie durch Drücken von ENTER 11.
- ➔ Wählen Sie durch mit –TUNING+ 9 > **Ja** und bestätigen Sie durch Drücken von ENTER 11.
- ➔ Um den Vorgang abubrechen, **Nein** wählen und mit drücken von ENTER 11 bestätigen.

Hinweis:

Alle zuvor gespeicherten Sender werden gelöscht.

Die Software-Version finden

- ➔ Drücken Sie die Taste MENU 12.
- ➔ Drücken Sie –TUNING+ 9, um > **System** zu wählen und dann > **SW version**.
- ➔ Drücken Sie jeweils ENTER 11, die Software-Version erscheint.
- ➔ Durch Drücken der Taste MENU 12 schalten Sie zurück.

Software-Upgrade

- Nur für Service-Techniker.

Wie Sie das Gerät reinigen



Stromschlag!

Um die Gefahr eines elektrischen Schlags zu vermeiden, dürfen Sie das Gerät nicht mit einem nassen Tuch oder unter fließendem Wasser reinigen. Vor dem Reinigen Netzstecker ziehen.

ACHTUNG!

Sie dürfen keine Scheuerschwämme, Scheuerpulver und Lösungsmittel wie Alkohol oder Benzin verwenden.

- ➔ Reinigen Sie das Gehäuse mit einem weichen, mit Wasser angefeuchteten Tuch.

Displayanzeigen aufrufen

Durch Drücken der Taste INFO 9 können Sie folgende Informationen einblenden:

DAB-Betrieb	FM (UKW) - Betrieb
DLS: durchlaufender Text mit zusätzlichen Informationen, die die Sender u. U. bereitstellen Song Titel, News, Schlagzeilen, etc.	RDS Radiotext
DL Plus: weitere zusätzliche Info, die die Sender u. U. bereitstellen (Titel, Künstler, Sendung etc.)	
Signalstärke	Programmtyp
Programmtyp	Frequenz
Ensemble/Multiplex Gruppenname Multiplex Nummer, Frequenz	Stereo/Mono
Signal Error Rate	Zeit
Audio Bit Rate/Encoding	
Zeit	Datum
Datum	

Wie Sie Fehler beseitigen

Wenn das Gerät nicht wie vorgesehen funktioniert, überprüfen Sie es anhand der folgenden Tabellen.

Wenn Sie die Störung auch nach den beschriebenen Überprüfungen nicht beheben können, nehmen Sie bitte Kontakt mit dem Hersteller auf.

Probleme mit dem Gerät

Symptom	Mögliche Ursache/Abhilfe
Gerät lässt sich nicht einschalten.	Das Gerät wird nicht mit Strom versorgt. Schließen Sie den Netzstecker richtig an die Netzsteckdose an. Ggf. andere Steckdose wählen. Batterie: Legen Sie unverbrauchte Batterien ein
Es ist kein Ton zu hören.	Erhöhen Sie die Lautstärke. Ziehen Sie den Kopfhörer-Stecker aus dem Gerät, wenn Sie über Lautsprecher hören möchten. Ggf. ist die falsche Quelle gewählt worden.

Symptom	Mögliche Ursache/Abhilfe
Es ist ein Störrauschen zu hören.	In der Nähe des Geräts sendet ein Mobiltelefon oder ein anderes Gerät störende Radiowellen aus. Entfernen Sie das Mobiltelefon oder das Gerät aus der Umgebung des Geräts.
Es treten andere Bedienungsstörungen, laute Geräusche oder eine gestörte Display-Anzeige auf.	Elektronische Bauteile des Geräts sind gestört. Netzgerät: Ziehen Sie den Netzstecker. Lassen Sie das Gerät ca. 10 Sekunden von der Stromquelle getrennt. Schließen Sie das Gerät erneut an oder setzen Sie die Batterien ein.
Das Display schaltet sich nicht ein.	Gerät ausschalten. Batterien ggf. entfernen. Netzstecker ziehen, wieder einstecken, Gerät einschalten.

Probleme mit dem Radio

Symptom	Mögliche Ursache/Abhilfe
Es wird kein Radiosender empfangen.	Das Gerät befindet sich nicht im Radio-Modus. Taste FM/DAB drücken.
Es wird kein DAB-Signal empfangen.	Überprüfen Sie, ob in der Region DAB Empfang möglich ist. Richten Sie die Antenne neu aus. Probieren Sie, andere Sender zu empfangen.
Der Ton ist schwach oder von schlechter Qualität.	Andere Geräte, z. B. Fernseher stören den Empfang. Stellen Sie das Gerät weiter entfernt von diesen Geräten auf. Die Batterien sind erschöpft. Ersetzen Sie die Batterien durch frische. Die Antenne ist nicht ausgezogen oder ausgerichtet. Ziehen Sie die Antenne aus. Drehen Sie die Antenne, um den Empfang zu verbessern.



Technische Daten

Abmessungen Gerät (Breite x Höhe x Tiefe)	210 mm x 112 mm x 55 mm
Gewicht:	ca. 0,44 kg
Spannungsversorgung (Eingang):	100 – 240 V Wechselstrom, 50/60 Hz, 5,9 W
Netzteil:	Ausgang: 5,9 V  , 1000 mA
Leistungsaufnahme Standby	< 1 W
Ausgangsleistung:	2 x 1,5 W RMS
Umgebungsbedingungen:	+5 °C bis +35 °C 5 % bis 90 % relative Luftfeuchte (nicht kondensierend)
Radio: Empfangsfrequenzen: Analog Digital Band III Antenne:	UKW 87,5–108 MHz DAB 174–240 MHz DAB/UKW-Antenne
Kopfhörer Anschlussbuchse:	3,5 mm (32 Ohm)

Technische Änderungen und Irrtümer vorbehalten.
Die Abmessungen sind ungefähre Werte.

Richtlinien und Normen

Dieses Produkt entspricht

- der Niederspannungsrichtlinie (2006/95/EC, 1275/2008/EC),
- der EMV-Richtlinie (2004/108/EC) und der
- CE-Kennzeichenrichtlinie

Wie Sie den Hersteller erreichen

DGC GmbH
Graf-Zeppelin-Str. 7
D-86899 Landsberg
www.dual.de

Entsorgungshinweise

Entsorgung der Verpackung

Ihr neues Gerät wurde auf dem Weg zu Ihnen durch die Verpackung geschützt. Alle eingesetzten Materialien sind umweltverträglich und wieder verwertbar. Bitte helfen Sie mit und entsorgen Sie die Verpackung umweltgerecht. Über aktuelle Entsorgungswege informieren Sie sich bei Ihrem Händler oder über Ihre kommunale Entsorgungseinrichtung. Vor der Entsorgung des Gerätes sollten die Batterien entfernt werden.



Erstickungsgefahr!

Verpackung und deren Teile nicht Kindern überlassen.
Erstickungsgefahr durch Folien und anderen Verpackungsmaterialien.

Wie Sie das Gerät entsorgen

Altgeräte sind kein wertloser Abfall. Durch umweltgerechte Entsorgung können wertvolle Rohstoffe wieder gewonnen werden. Erkundigen Sie sich in Ihrer Stadt- oder Gemeindeverwaltung nach Möglichkeiten einer umwelt- und sachgerechten Entsorgung des Gerätes.



Dieses Gerät ist entsprechend der Richtlinie 2002/96/EG über Elektro- und Elektronik-Altgeräte (WEEE) gekennzeichnet.

Dieses Produkt darf am Ende seiner Lebensdauer nicht über den normalen Haushaltsabfall entsorgt werden, sondern muss an einem Sammelpunkt für das Recycling von elektrischen und elektronischen Geräten abgegeben werden. Das Symbol auf dem Produkt, der Gebrauchsanleitung oder der Verpackung weist darauf hin. Die Werkstoffe sind gemäß ihrer Kennzeichnung wiederverwertbar. Mit der Wiederverwendung, der stofflichen Verwertung oder anderen Formen der Verwertung von Altgeräten leisten Sie einen wichtigen Beitrag zum Schutze unserer Umwelt.



Lebensgefahr!

Bei ausgedienten Geräten Netzstecker ziehen. Netzkabel durchtrennen und mit dem Stecker entfernen.

DAB 14_V1-0412



**Radio numérique
portable stéréo
pour DAB+/FM
DAB 14**

Manuel d'utilisation

Avant-propos

Ce manuel d'utilisation vous aide en vue d'une utilisation

- conforme aux prescriptions et
- sûre

de votre radio, appelée par la suite installation ou appareil.

Groupe ciblé par ce manuel d'utilisation

Le manuel d'utilisation s'adresse à toute personne, qui

- installe,
- utilise,
- nettoie
- ou élimine l'appareil.

Caractéristiques de présentation de ce manuel d'utilisation

Divers éléments du manuel d'utilisation sont munis de caractéristiques de présentation définies. Ainsi, vous pourrez rapidement vous rendre compte s'il s'agit

de texte normal,

- d'énumérations ou

→ d'étapes de manipulation.

Table des matières

Sécurité et installation de l'appareil	4
Sécurité	4
Maniement des piles	5
Description de l'appareil	8
Volume de livraison.....	8
Caractéristiques particulières de l'appareil.....	8
Éléments de commande	9
Préparation du fonctionnement de l'appareil	11
Insertion des piles	11
Amélioration de la réception d'antenne	11
Branchement du bloc d'alimentation	12
Utilisation d'un casque	13
Configuration de la langue	13
Augmentation de la stabilité au renversement.....	13
Utilisation des fonctions générales de l'appareil	14
Mise en marche de l'appareil	14
Réglage du volume sonore	14
Extinction de l'appareil	14
Qu'est-ce que le format DAB+	15

Comment utiliser l'appareil en mode DAB	16
Exécution d'une recherche automatique DAB	16
Mémorisation de stations DAB	16
Sélection manuelle des stations / recherche de stations DAB.....	17
Affichage d'informations	17
Réglage de la compression des données DRC	17
Utilisation de l'appareil en mode FM.....	18
Réglage de stations FM.....	18
Réglage mono / stéréo	18
Mémorisation de stations FM.....	19
Options de menu	20
Réglage des options de menu	20
Réglage de l'éclairage de l'affichage	20
Réinitialisation au réglage usine	20
Affichage de la version logicielle.....	20
Mise à niveau du logiciel.....	20
Nettoyage de l'appareil	21
Appel des affichages d'informations	21
Élimination des dérangements	22
Caractéristiques techniques	23
Mise au rebut de l'appareil	24

Sécurité et installation de l'appareil

Veillez lire consciencieusement toutes les consignes de sécurité et conservez-les au cas où vous vous poseriez des questions ultérieurement. Respectez toujours tous les avertissements et consignes de ce manuel d'utilisation, ainsi que ceux figurant au dos de l'appareil.



Sécurité

Prudence lors de l'utilisation de l'adaptateur secteur !

- L'appareil doit uniquement être raccordé à une tension secteur de 100 - 240 V~, 50/60 Hz. N'essayez jamais d'utiliser l'appareil avec une autre tension.
 - Utilisez **uniquement** le bloc d'alimentation fourni.
 - La fiche secteur doit seulement être raccordée après la fin de l'installation conforme aux prescriptions.
 - Si le câble d'alimentation est défectueux ou si l'appareil présente d'autres dommages, l'appareil ne doit pas être mis en marche.
 - Lors du débranchement du bloc d'alimentation de la prise de courant, tirez sur la fiche - et non sur le câble.
 - Afin d'éviter un risque d'incendie et le risque d'un choc électrique, n'exposez pas l'appareil à la pluie ni à toute autre sorte d'humidité.
 - Evitez le contact de l'appareil avec l'eau ou l'humidité.
- Ne mettez pas l'appareil en service à proximité de baignoires, de piscines ou autres jets d'eau.
 - Ne posez pas de récipient contenant des liquides, p. ex. vases à fleurs, sur l'appareil. Ils pourraient se renverser et le liquide qui s'écoule risquerait d'entraîner des dommages considérables ou même un choc électrique.
 - Si des corps étrangers ou du liquide devaient parvenir à l'intérieur de l'appareil, débranchez immédiatement la fiche secteur de la prise de courant. Faites vérifier l'appareil par un spécialiste qualifié avant de le remettre en service. Danger de choc électrique en cas d'ouverture du boîtier.
 - N'ouvrez pas le boîtier. Danger de choc électrique en cas d'ouverture du boîtier.
 - N'essayez jamais de réparer vous-même un appareil défectueux. Adressez-vous toujours à nos points de service après-vente.
 - N'ouvrez en aucun cas l'appareil – seul un spécialiste doit l'ouvrir.
 - Des corps étrangers, p. ex. aiguilles, pièces de monnaie, etc., ne doivent pas tomber à l'intérieur de l'appareil.
 - Ne posez pas de bougies allumées ou autres sources potentielles d'incendie sur l'appareil.
 - Ne laissez jamais des enfants utiliser cet appareil sans surveillance.

- Faites effectuer les travaux de maintenance uniquement par des spécialistes qualifiés, faute de quoi, vous vous mettriez vous-même ou d'autres personnes en danger.
- Veillez également à ne pas toucher les contacts situés au dos de l'appareil avec des objets métalliques ou avec les doigts. Ceci peut occasionner des courts-circuits.
- L'appareil reste branché au secteur, même lorsqu'il est éteint. Débranchez la fiche du bloc d'alimentation de la prise de courant si vous n'utilisez pas l'appareil pendant une période prolongée. Tirez uniquement la fiche et non pas le câble.
- N'écoutez pas la musique avec un volume sonore trop important, car cela pourrait entraîner des troubles auditifs durables.
- Cet appareil n'est pas destiné pour une utilisation par des personnes (y compris des enfants) avec des facultés physiques, sensorielles ou intellectuelles limitées ou manquant d'expérience et/ou de connaissances, sauf si elles sont sous la surveillance d'une personne compétente pour leur sécurité ou s'ils ont reçu l'autorisation de cette personne pour utiliser l'appareil.
- Les enfants doivent être sous surveillance, afin de s'assurer qu'ils ne jouent pas avec l'appareil.
- Il est interdit de procéder à des transformations sur l'appareil.

- Les appareils endommagés ou les accessoires endommagés ne doivent plus être utilisés.

Maniement des piles

- Veillez à ce que les piles restent hors de portée des enfants. Les enfants peuvent porter les piles à la bouche et les avaler, ce qui peut conduire à de graves problèmes de santé. En pareil cas, consultez immédiatement un médecin !
- Les piles normales ne doivent pas être rechargées, être chauffées ou jetées au feu (**risque d'explosion !**).
- Remplacez à temps des piles devenues faibles.
- Remplacez toujours toutes les piles en même temps et utilisez des piles de même type.

Attention !

- Les piles usagées ou endommagées peuvent provoquer des irritations cutanées. Veillez à porter des gants de protection appropriés. Nettoyez le compartiment des piles avec un chiffon sec.
- N'exposez pas les piles à des conditions extrêmes. Ne les posez pas sur des radiateurs, ne les exposez pas à l'ensoleillement direct !

Remarque importante concernant la mise au rebut :

Les piles peuvent contenir des produits toxiques qui sont nuisibles pour la santé et l'environnement.

- Le produit contient des piles qui sont soumises à la directive européenne 2006/66/CE. Elles ne doivent pas être éliminées avec les ordures ménagères normales.
- Veuillez vous informer sur les prescriptions locales en matière de gestion des déchets concernant les piles, étant donné que l'élimination correcte permet de protéger l'environnement et l'homme contre des conséquences négatives potentielles.

Ce pictogramme se trouve sur les piles à substances nocives :



Installation de l'appareil

- Installez l'appareil sur un support solide, sûr et horizontal. Veillez à une bonne ventilation.
- Ne posez pas l'appareil sur des surfaces molles telles que moquettes, tapis, couvertures, ou à proximité de rideaux ou de tentures murales. La circulation de l'air nécessaire risquerait d'être interrompue, ce qui pourrait conduire à un embrasement de l'appareil.

- Ne recouvrez pas l'appareil avec des rideaux, des couvertures ou des journaux.
- N'installez pas l'appareil à proximité de sources de chaleur telles que radiateurs. Évitez l'ensoleillement direct et les emplacements exposés à une quantité exceptionnelle de poussières.
- Veuillez tenir compte du fait que les pieds de l'appareil peuvent laisser, le cas échéant, des marques de couleur sur certaines surfaces de meubles. Mettez une protection entre le meuble et l'appareil.
- L'appareil ne doit pas être installé dans des locaux avec un taux d'humidité de l'air élevé, p. ex. cuisine ou sauna, étant donné que des dépôts d'eau de condensation risqueraient d'endommager l'appareil.
- L'appareil est prévu pour un fonctionnement dans un environnement sec et au sein d'un climat tempéré, et ne doit pas être exposé aux gouttes d'eau ni aux projections d'eau.
- Vous ne devez utiliser l'appareil qu'en position horizontale. Ne l'utilisez pas en extérieur !
- Gardez l'appareil à distance d'appareils générant de forts champs magnétiques
- En cas d'utilisation à proximité immédiate de lampes à économie d'énergie, le fonctionnement de l'appareil risque éventuellement d'être perturbé.
- Ne posez pas d'objets lourds sur l'appareil.

- Placez un support antidérapant sous les pieds de l'appareil, afin d'éviter des empreintes sur les surfaces de meubles.
- Lorsque vous déplacez l'appareil d'un environnement froid vers un environnement chaud, de l'humidité peut se former à l'intérieur de l'appareil. Dans ce cas, attendez environ une heure avant de le mettre en service.
- Veillez toujours à une bonne accessibilité au câble d'alimentation ou au connecteur, de manière à pouvoir débrancher rapidement l'appareil de l'alimentation électrique ! Posez le câble d'alimentation de manière à éviter tous risques de trébuchement.
- La prise doit être située le plus près possible de l'appareil.
- Pour le raccordement au secteur, enfoncer complètement la fiche secteur dans la prise.
- Utiliser un raccordement secteur approprié et éviter d'utiliser des multiprises !
- Ne touchez pas le bloc d'alimentation ou le connecteur avec les mains mouillées, risque d'électrocution !
- En cas de dérangements ou de formation de fumée et d'odeurs provenant de l'appareil, retirer immédiatement la fiche d'alimentation de la prise !
- Débranchez la fiche secteur de la prise de courant si un orage menace.
- Débranchez la fiche secteur de la prise de courant si l'appareil n'est pas utilisé pendant une période prolongée, par ex. avant d'entreprendre un voyage.
- Si l'appareil n'est pas exploité pendant une période prolongée, retirez toutes les piles, car celles-ci risquent de couler et d'endommager l'appareil.
- **Fonctionnement sur secteur** : Retirez les piles, afin de les ménager et de protéger l'appareil contre l'écoulement de l'acide des piles !
- Un volume trop élevé, surtout lors de l'utilisation de casques, peut conduire à des dommages auditifs.

Utilisation conforme aux prescriptions

Cet appareil est exclusivement destiné à écouter la radio dans des locaux fermés. Toute autre utilisation ou une utilisation dépassant le cadre décrit ci-dessus est considérée comme non conforme.

- Cet appareil est un appareil du domaine de l'électronique de divertissement. Il est réservé à un usage privé et ne doit pas être utilisé dans un but industriel et commercial.

Description de l'appareil

Volume de livraison

Veillez vérifier que tous les accessoires mentionnés ci-dessous sont présents :

- l'appareil radio DAB stéréo,
- le bloc d'alimentation,
- le présent manuel d'utilisation.

Caractéristiques particulières de l'appareil

- Avec la radio DAB numérique, l'on dispose d'un nouveau format numérique, qui permet d'écouter un son cristallin sans grésillements.

- La radio reçoit les fréquences FM 87,5–108 MHz (analogique) et DAB 174–240 MHz (numérique).
- Elle dispose de respectivement 10 emplacements de mémoire de station.
- Lorsqu'une station est trouvée ou réglée, la date et l'heure sont réglées automatiquement par l'intermédiaire du signal DAB ou FM/RDS.
- L'appareil dispose d'un affichage de l'heure.
- L'appareil est pourvu d'une prise pour casque.
- L'appareil peut être utilisé indépendamment du secteur (piles **non** comprises dans le volume de livraison).

Eléments de commande

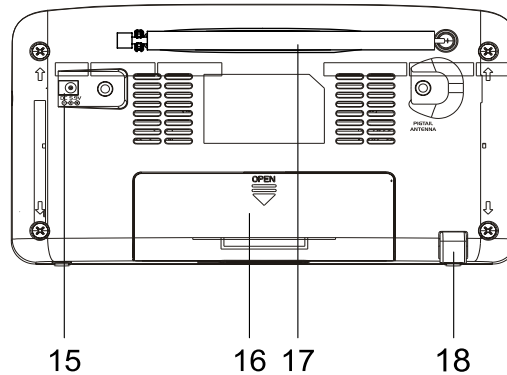
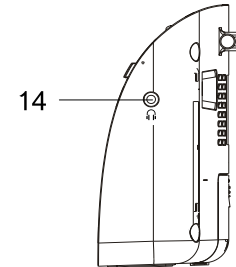
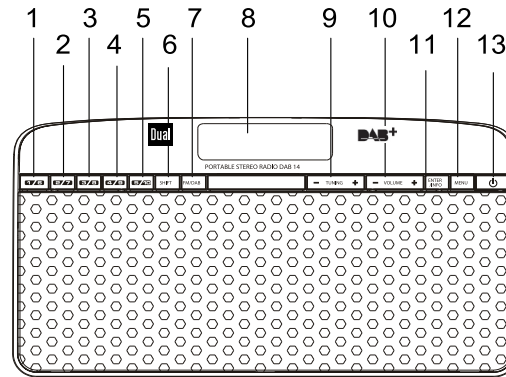

Description de l'appareil

1-5	PRESET 1 – 10	Stations programmées, appel ou mémorisation de stations PRESET 1 – 5, PRESET 6 – 10 : presser additionnellement la touche SHIFT
6	SHIFT	Commutation vers PRESET 6 – 10
7	FM / DAB	Sélecteur radio numérique DAB, radio analogique FM
8	Afficheur	Afficheur LCD
9	–TUNING+	Menu : Navigation dans les menus DAB : réglage de la station FM : Pression longue de la touche : recherche automatique de stations ; Pression courte sur la touche : réglage manuel de la fréquence (par pas de 0,05 MHz)
10	VOL – VOL+	VOLUME : touches de réglage du volume sonore + : plus fort, – : moins fort
11	ENTER INFO	Confirmation d'entrée, activation de station DAB Affichage d'informations

12	MENU	Pression courte : Ouverture du menu Pression longue : DAB/FM : recherche automatique
13		Mise en marche, arrêt de l'appareil STANDBY
14		Prise casque fiche jack 3,5 mm
15	DC 	Raccordement du bloc d'alimentation, 5,9 V, 1 000 mA
16		Compartiment des piles
17		Antenne télescopique DAB/FM
18		Support, extractible
-		Plaque signalétique (face arrière)

Préparation du fonctionnement de l'appareil

Insertion des piles

ATTENTION : Débranchez au préalable le câble d'alimentation 15 !

- Tournez l'appareil de manière à pouvoir ouvrir le compartiment des piles 16.
- Pour faire fonctionner l'appareil indépendamment du réseau, vous avez besoin de 4 piles alcalines de type AA "Mignon", 1,5 V (non comprises dans le volume de livraison). Veillez à respecter la polarité ! Voir le schéma sur le compartiment à piles.

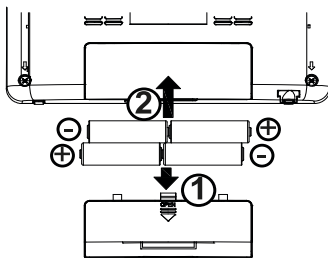

- Fermez correctement le couvercle du compartiment à piles, de manière à ce que les languettes de fixation s'enclenchent dans le boîtier.

Remarque :

Veillez à utiliser uniquement des piles de même type. N'utilisez jamais ensemble des piles ou accumulateurs neufs et usagés.

- Utilisez des piles protégées contre l'écoulement !

L'appareil ne fonctionne que de façon limitée avec des accumulateurs de 1,2 V.

Remarque importante concernant la mise au rebut

Les piles peuvent contenir des substances toxiques, nuisibles pour l'environnement.

- Par conséquent, éliminez les piles conformément aux prescriptions légales en vigueur. Ne jetez en aucun cas les piles dans les ordures ménagères.

Amélioration de la réception d'antenne

Le nombre et la qualité des stations que vous pouvez recevoir dépend des conditions de réception sur le lieu d'installation. L'antenne télescopique DAB/FM 17 permet d'obtenir une excellente réception.

Remarque :

Pour la réception de stations de radio numériques (mode DAB), l'antenne télescopique 17 devrait impérativement être positionnée sur toute sa longueur.

Remarque concernant l'amélioration de la réception :

L'orientation précise de l'antenne DAB est souvent importante, particulièrement dans les zones limites de la réception DAB. Sur Internet, p. ex. sur le site "www.digitalradio.de", vous pouvez rapidement trouver l'emplacement du pylône émetteur le plus proche.

- ➔ Démarrez la première recherche automatique au niveau d'une fenêtre, en direction du pylône émetteur.
- ➔ Sortez tout d'abord entièrement l'antenne, et tournez-la également dans différentes directions. Le cas échéant, rentrez à nouveau légèrement l'antenne.
- En cas de mauvais temps, la réception DAB n'est possible que de façon restreinte.

Remarque :

Au moyen de l'affichage de l'intensité du signal, voir p. 17, vous pouvez trouver l'orientation optimale de l'antenne et le cas échéant le meilleur lieu d'installation.

Branchement du bloc d'alimentation

Raccordez l'appareil au secteur (100-240 V~, 50/60 Hz).

- ➔ Pour l'alimentation électrique, branchez tout d'abord le câble du bloc d'alimentation sur la prise femelle 15 (DC 5,9 V) de l'appareil, puis la fiche secteur sur la prise de courant.

Remarque :

Utilisez uniquement le bloc d'alimentation fourni !

- ➔ Assurez-vous que la tension de service du bloc d'alimentation corresponde à la tension secteur locale, avant de le brancher sur la prise de courant.

"Welcome to Digital Radio" apparaît sur l'afficheur après la première connexion de l'appareil au réseau électrique.

Remarque

- Fonctionnement sur secteur : Retirez le cas échéant les piles, afin de les ménager et de protéger l'appareil contre l'écoulement de l'acide des piles !

Remarque :

En cas de non-utilisation, débranchez la fiche secteur de la prise de courant. Tirez sur la fiche secteur et non pas sur le câble. Débranchez la fiche secteur de la prise de courant si un orage menace. Débranchez la fiche secteur si l'appareil n'est pas utilisé sur une période prolongée, p. ex. avant d'entreprendre un voyage.

La chaleur résultant du fonctionnement doit être évacuée par une circulation d'air suffisante. Pour cette raison, l'appareil ne doit pas être recouvert ou logé dans une armoire fermée. Veillez à disposer d'un espace libre d'au moins 10 cm autour de l'appareil.

Remarque :

Après une panne de courant, l'heure affichée n'est probablement **pas** correcte.

Attention !

Etablissez le raccordement au secteur seulement après avoir terminé tous les raccordements ! Respectez les indications figurant sur la plaque signalétique.

En raison de la fonction veille (mode "standby"), des pièces de l'appareil se trouvent sous tension dès que l'appareil est branché au secteur. Pour mettre l'appareil entièrement hors tension, il convient de débrancher la fiche secteur

Utilisation d'un casque



Troubles auditifs !

N'écoutez pas la radio avec un volume trop fort via le casque d'écoute, car cela pourrait entraîner des troubles auditifs durables. Avant d'utiliser le casque, réglez le volume de l'appareil au minimum.

Si vous raccordez un casque (non compris dans la livraison), le son des haut-parleurs est coupé.

- ➔ Utilisez uniquement des casques avec une prise jack de 3,5 millimètres.
- ➔ Branchez la fiche du casque sur la prise casque 19 de l'appareil.

Le son est maintenant retransmis uniquement par le casque.

- ➔ Si vous souhaitez de nouveau écouter par les haut-parleurs, retirez la fiche du casque de la prise de l'appareil.

Configuration de la langue

- ➔ Pressez MENU 12.
- ➔ Pressez –TUNING+ 9 pour sélectionner > **Système.**
- ➔ Sélectionnez à l'aide de –TUNING+ 9 la fonction > **Langue.**
- ➔ Sélectionnez la langue souhaitée à l'aide de –TUNING+ 9. Validez respectivement au moyen de ENTER 11.

Augmentation de la stabilité au renversement

- ➔ Retournez l'appareil.
- ➔ Sortez le support 18.

Utilisation des fonctions générales de l'appareil

Mise en marche de l'appareil

- ➔ Avant d'utiliser l'appareil, sortez entièrement l'antenne télescopique 17 sur toute sa longueur.
- ➔ Pressez la touche  13 ; l'appareil est mis en marche.
- ➔ "Welcome to Digital Radio" apparaît ; l'appareil se trouve en mode radio DAB.

En mode STANDBY (veille), l'appareil est désactivé mais reste connecté au réseau électrique ; la date et l'heure apparaissent.

Remarque :

Lors de la première mise en service de la fonction DAB, une recherche des stations est démarrée automatiquement. Si le message "Service indisponible" apparaît, alors aucun signal DAB n'a été reçu. L'intensité du signal est éventuellement trop faible ; modifiez la position et redémarrez la recherche automatique, voir p. 16. L'information sur l'afficheur indique la progression pendant la recherche automatique, ainsi que le nombre de stations de radio numérique trouvées.



Au terme de la recherche automatique des stations, la première station dans l'ordre alphanumérique est restituée. Les stations trouvées sont mémorisées et restent disponibles même après avoir éteint puis rallumé l'appareil.

Si aucune station n'est trouvée, effectuez une recherche manuelle des stations.

Réglage du volume sonore

- ➔ Pressez **-VOL+ 10, 11** pour régler le volume sonore souhaité.

Extinction de l'appareil

- ➔ Pour commuter la radio en mode veille, pressez la touche  13.
- Dans cette position, l'appareil est éteint mais connecté au secteur.
- Pour éteindre entièrement l'appareil, débranchez la fiche secteur.

Qu'est-ce que le format DAB+

DAB+ est un nouveau format numérique, par l'intermédiaire duquel vous pouvez écouter un son cristallin sans grésillements.

A la différence des stations de radio analogiques traditionnelles, dans le cas de DAB, plusieurs stations sont diffusées sur une et même fréquence. On appelle cela ensemble ou multiplex. Un ensemble se compose de la station de radio et de plusieurs composants de service ou services de données, lesquels sont émis individuellement par les stations de radio. Informations, entre autres, sous www.digitalradio.de ou www.digitalradio.ch.

Compression des données

La radio numérique met à profit les effets de l'ouïe humaine. L'oreille humaine ne perçoit pas les sons, qui sont inférieurs à un volume sonore minimal déterminé. Ainsi, les données qui sont inférieures au dit seuil d'audition de repos, peuvent également être éliminées par filtrage. Ceci est possible du fait que dans chaque flux de données numérique relatif à une unité d'information, le volume sonore correspondant, relatif à d'autres unités, est également mémorisé. En outre, dans un signal sonore, les parties moins fortes sont recouvertes par les parties plus fortes, selon un certain seuil limite. Toutes les informations sonores au sein d'une plage musicale, qui sont inférieures au dit seuil effectif d'audibilité dans le bruit, peuvent être éliminées par filtrage

dans le signal à transmettre. Ceci conduit à une réduction du flux de données à transmettre, sans différence de son perceptible pour l'auditeur (procédé HE AAC v2 en tant que procédé de codage complémentaire pour DAB+).

Trains de séquence audio ("Audio Stream")

Les trains de séquence audio sont, dans le cas de la radio numérique, des flux de données continus, qui contiennent des trains MPEG 1 Audio Layer 2 et décrivent ainsi des informations acoustiques. Ce procédé permet de transmettre les programmes radio habituels et de les écouter côté réception. La radio numérique ne vous apporte pas seulement une radio dans une excellente qualité sonore, mais également des informations supplémentaires. Ces informations peuvent se rapporter au programme en cours (DLS, p. ex. titre, interprète) ou être indépendantes de celui-ci (p. ex. informations, météo, trafic, conseils).

Réception radio DAB

Sélection et recherche de service

L'appareil démarre automatiquement la recherche de stations lorsqu'il est enclenché. Si aucune station n'est reçue, alors "Service indisponible" apparaît sur l'afficheur. Ceci signifie qu'aucune réception, ou seulement une réception très faible, n'est possible. Dans ce cas, vous devriez changer d'emplacement.

Comment utiliser l'appareil en mode DAB

Exécution d'une recherche automatique DAB

La recherche automatique "Recherche totale" balaye tous les canaux DAB et trouve ainsi toutes les stations, qui sont émises dans la zone de réception.

→ Pressez la touche MENU 12 de façon prolongée.

Alternative :

→ Pressez la touche MENU 12.

→ Pressez –TUNING+ 9 pour sélectionner > **Recherche totale**.

→ Validez en pressant ENTER 11.

→ La recherche démarre, la barre de progression apparaît à l'affichage.

Défilement entre les stations

→ Défilez à travers la liste au moyen de –TUNING+ 9.

→ Pour sélectionner une station, pressez ENTER 11.

Mémorisation de stations DAB

La mémoire de programmes peut mémoriser jusqu'à 10 stations dans la plage DAB.

Remarque :

Les stations restent mémorisées même en cas de coupure de courant.

→ Réglez la station souhaitée.

→ Pressez la touche PRESET souhaitée 1 - 5 de façon prolongée.

→ PRESET 6 – 10 : Pressez la touche SHIFT et la touche PRESET souhaitée de façon prolongée.

Sélection des stations programmées

→ Pressez la touche PRESET respective 5.

→ PRESET 6 – 10 : Pressez la touche SHIFT et la touche PRESET souhaitée.

"Vide" apparaît si vous n'avez pas mémorisé de station sur l'emplacement programme sélectionné.

Effacement d'un emplacement de programme mémorisé

→ Mémorisez une nouvelle station sur la touche PRESET respective.

Sélection manuelle des stations / recherche de stations DAB

- Pressez la touche MENU 12.
- Pressez –TUNING+ 9 pour sélectionner > **Réglage manuel**.
- Validez en pressant ENTER 11.
- Pressez –TUNING+ 9 pour commuter entre les plages 5A à 13 F et leurs fréquences, puis validez au moyen de ENTER 11.
- Si une plage est trouvée, le nom et l'intensité du signal apparaissent sur l'afficheur.



- Les stations sont mémorisées automatiquement.

Affichage d'informations

- Pressez de façon répétée la touche INFO 11.
- Une pression répétée sur la touche INFO 11 permet de commuter entre les différentes informations comme p. ex. les informations DLS, l'intensité du signal, le type de programme, le nom multiplexe (ensemble), le débit binaire audio, l'heure, la date, voir p. 21

Intensité du signal :

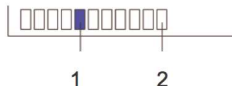

- Le repère 1 indique le niveau nécessaire.
- Les stations, dont l'intensité du signal se situe sous le niveau nécessaire, n'émettent pas un signal suffisant.

Dynamic Label Plus

Si supporté par le fournisseur de programmes, le service Dynamic Label Plus permet par exemple d'afficher à tout moment le nom de l'émission actuelle ou le titre et l'interprète.

Réglage de la compression des données DRC

Le taux de compression compense les fluctuations dynamiques et, par conséquent, les variations du volume sonore.

- Pressez la touche MENU 12.
- Pressez –TUNING+ 9 pour sélectionner > **DRC**.
- Validez en pressant ENTER 11.

Sélectionnez le taux de compression au moyen de – TUNING+ 9 :

- DRC haut – compression élevée
 - DRC bas – compression faible
 - DRC désactivé – compression désactivée.
- Validez en pressant ENTER 11.

Utilisation de l'appareil en mode FM

Réglage de stations FM

- ➔ Pour commuter vers FM, presser FM/DAB 7.

"Mode FM" apparaît brièvement sur l'afficheur, puis la fréquence et "Radio Text" lorsqu'une station est reçue. "St" ou "Mo" indiquent la réception stéréo ou mono.

En cas de réception d'un signal RDS, le nom de la station émettrice et, le cas échéant, le texte radio apparaissent.

Sélection manuelle des stations

- ➔ Pressez –TUNING+ 9 en mode FM pour régler la station souhaitée. La fréquence est affichée. Chaque pression sur la touche modifie la fréquence par pas de 0,05 MHz.

Sélection automatique des stations

- ➔ Pressez MENU 12 de façon prolongée, pour démarrer la recherche automatique de stations. La fréquence des stations défile vers le haut / vers le bas sur l'afficheur.
- ➔ Vous pouvez définir le sens de la recherche automatique, en pressant auparavant –TUNING+ 9.

Si une station FM avec un signal suffisant est trouvée, la recherche automatique est arrêtée et la station est reproduite.

- ➔ **Alternative** : Si vous pressez –TUNING+ 9 et que vous maintenez la touche enfoncée, la fréquence défile jusqu'à ce que la touche est à nouveau relâchée.

Remarque :

Pour le réglage de stations plus faibles, veuillez utiliser la sélection manuelle des stations.

Dans le menu > **Régl. recherche**, vous pouvez régler si la sélection automatique des stations ne recherche que des stations à forte émission (**Stations fortes**) ou recherche toutes les stations (**Toutes chaînes**).

Réglage mono / stéréo

Remarque :

Vous pouvez également commuter manuellement en mode "Mono" ; de ce fait, la réception se fera avec moins de bruits de fond.

- ➔ Pressez la touche MENU 12.
- ➔ Pressez –TUNING+ 9 pour sélectionner > **Réglage audio**.
- ➔ Validez en pressant ENTER 11.
- ➔ Pressez –TUNING+ 9 de façon répétée, pour commuter entre "Stéréo / mono" ou "Uniquement mono".
- ➔ Validez en pressant ENTER 11.

Mémorisation de stations FM

La mémoire de programmes peut mémoriser jusqu'à 10 stations dans la plage FM.

Remarque :

Les stations restent mémorisées même en cas de coupure de courant.

- Réglez la station souhaitée.
- Pressez la touche PRESET souhaitée 1 - 5 de façon prolongée.
- PRESET 6 – 10 : Pressez la touche SHIFT et la touche PRESET souhaitée de façon prolongée.

Sélection des stations programmées

- Pressez la touche PRESET respective 5.
- PRESET 6 – 10 : Pressez la touche SHIFT et la touche PRESET souhaitée.

"Vide" apparaît si vous n'avez pas mémorisé de station sur l'emplacement programme sélectionné.

Effacement d'un emplacement de programme mémorisé

- Mémorisez une nouvelle station sur la touche PRESET respective.

Réglage des options de menu

Remarque :

- La date et l'heure sont réglées automatiquement par l'intermédiaire du signal DAB/FM. Pressez INFO 11 de façon répétée, pour afficher l'heure.
- Réglage de la langue : voir p. 13.

Réglage de l'éclairage de l'affichage

Vous pouvez régler la luminosité de l'affichage.

- Pressez la touche MENU 12.
- Pressez –TUNING+ 9 pour sélectionner > **Système**, puis > **Eclairage** et > **Désactivation temporisée**. Validez respectivement au moyen de ENTER 11.
- Au moyen de –TUNING+ 9, réglez **Activé (ON)** (éclairage permanent) ou sélectionnez une **Durée** en secondes après laquelle la luminosité est atténuée en cas de pression d'une touche.
- Validez en pressant ENTER 11.

Réinitialisation au réglage usine

Si vous changez l'emplacement de l'appareil, p. ex. en cas de déménagement, les stations DAB mémorisées ne pourront probablement plus être réceptionnées. A l'aide de la restauration des réglages usine, vous pouvez dans ce cas effacer toutes les stations mémorisées, présélections (PRESET) incluses, afin de démarrer en même temps une nouvelle recherche automatique de stations.

- Pressez la touche MENU 12.
- Pressez –TUNING+ 9 pour sélectionner > **Système**.
- Validez en pressant ENTER 11.
- Sélectionnez au moyen de –TUNING+ 9 la fonction > **Réglage usine** et validez en pressant la touche ENTER 11.
- Sélectionnez au moyen de –TUNING+ 9 la fonction > **Oui** et validez en pressant la touche ENTER 11.
- Pour interrompre le processus, sélectionnez **Non** et validez en pressant la touche ENTER 11.

Remarque :

Toutes les stations préalablement mémorisées sont effacées.

Affichage de la version logicielle

- Pressez la touche MENU 12.
- Pressez –TUNING+ 9 pour sélectionner > **Système**, puis > **Version logiciel**.
- Pressez respectivement la touche ENTER 11 ; la version logicielle est affichée.
- Une pression sur la touche MENU 12 vous permet de revenir en arrière.

Mise à niveau du logiciel

- Uniquement pour technicien de maintenance.

Nettoyage de l'appareil



Risque d'électrocution !

Afin d'éviter le risque d'un choc électrique, ne lavez pas l'appareil avec un chiffon mouillé ou sous l'eau courante. Avant d'effectuer le nettoyage, débranchez la fiche secteur.

ATTENTION !

N'utilisez pas d'éponge à gratter, de poudre à récurer ni de solvant tel que l'alcool ou l'essence.

→ Nettoyez le boîtier à l'aide d'un chiffon doux légèrement humide.

Appel des affichages d'informations

Une pression sur la touche INFO 9 vous permet d'afficher les informations suivantes :

Mode DAB	Mode FM
DLS : texte défilant avec des informations supplémentaires, qui sont éventuellement mises à disposition par les stations Titres de chansons, nouvelles, événements, etc.	RDS texte radio
DL Plus : autres informations supplémentaires mises à disposition par les stations (titre, artiste, émission, etc.)	
Puissance du signal	Type de programme
Type de programme	Fréquence
Ensemble/Multiplexe Nom de groupe Numéro multiplexe, fréquence	Stéréo / Mono
Signal Error Rate	Heure
Audio Bit Rate / Encoding	
Heure	Date
Date	

Elimination des dérangements

Si l'appareil ne fonctionne pas comme prévu, contrôlez-le au moyen des tableaux suivants.

Si vous ne pouvez pas éliminer le défaut, même après les contrôles décrits, veuillez contacter le fabricant.

Problèmes avec l'appareil

Symptôme	Cause possible / remède
L'appareil ne peut pas être mis en marche.	L'appareil n'est pas alimenté en courant. Raccordez correctement la fiche secteur sur la prise secteur. Choisissez éventuellement une autre prise de courant. Pile : Insérez des piles non usagées
Aucun son n'est audible.	Augmentez le volume. Retirez la prise pour casque de l'appareil si vous souhaitez écouter par les haut-parleurs. Le cas échéant, la source appropriée n'est pas sélectionnée.

Symptôme	Cause possible / remède
Un bruit parasite est audible.	A proximité de l'appareil, un téléphone portable ou un autre appareil émet des ondes radio parasites. Eloignez le téléphone portable ou l'appareil de l'environnement de l'appareil.
D'autres dérangements dans le fonctionnement, des bruits forts ou un dérangement sur l'afficheur apparaissent.	Des composants électroniques de l'appareil sont en dérangement. Bloc d'alimentation : Débranchez la fiche secteur. Laissez l'appareil séparé de la source de courant pendant env. 10 secondes. Raccordez à nouveau l'appareil ou remplacez les piles.
L'afficheur n'est pas activé.	Eteignez l'appareil. Retirez le cas échéant les piles. Débranchez la fiche secteur, rebranchez-la, mettez l'appareil en marche.

Problèmes avec la radio

Symptôme	Cause possible / remède
L'appareil ne reçoit aucune station.	L'appareil ne se trouve pas en mode radio. Presser la touche FM/DAB.
Aucun signal DAB n'est reçu.	Vérifiez que la réception DAB est possible dans la région. Orientez de nouveau l'antenne. Essayez de recevoir d'autres stations.
Le son est faible ou de mauvaise qualité.	D'autres appareils, p. ex. un téléviseur, perturbent la réception. Éloignez davantage l'appareil de ces autres appareils.
	Les piles sont vides. Remplacez les piles par de nouvelles.
	L'antenne n'est pas développée ou n'est pas orientée. Sortez l'antenne. Tournez l'antenne afin d'améliorer la réception.



Caractéristiques techniques

Dimensions de l'appareil (largeur x hauteur x profondeur)	210 mm x 112 mm x 55 mm
Poids :	env. 0,44 kg
Alimentation électrique (entrée) :	courant alternatif 100 – 240 V, 50/60 Hz, 5,9 W
Bloc d'alimentation :	Sortie : 5,9 V  , 1 000 mA
Consommation en mode veille	< 1 W
Puissance de sortie :	2 x 1,5 W RMS
Conditions ambiantes :	+5 °C à +35 °C 5 % à 90 % d'humidité relative (sans condensation)
Radio : Fréquences de réception :	
Analog	FM 87,5–108 MHz
Digital Band III	DAB 174–240 MHz
Antenne :	Antenne DAB/FM
Prise de raccordement de casque :	3,5 mm (32 ohms)

Sous réserve de modifications techniques et d'erreurs.
Les dimensions sont des valeurs approximatives.

Directives et normes

Ce produit est conforme à

- la directive sur la basse tension (2006/95/CE, 1275/2008/CE),
- la directive CEM (2004/108/CE) et à
- la directive sur le marquage CE

Comment contacter le fabricant

DGC GmbH
Graf-Zeppelin-Str. 7
D-86899 Landsberg
www.dual.de

Consignes d'élimination

Élimination de l'emballage

Votre nouvel appareil a été protégé par un emballage lors de son acheminement. Tous les matériaux utilisés sont compatibles avec l'environnement et recyclables. Veuillez apporter votre contribution et éliminez l'emballage de façon respectueuse de l'environnement. Concernant les moyens actuels d'élimination des déchets, informez-vous auprès de votre revendeur ou concernant votre installation de gestion de déchets communale. Les piles doivent être retirées de l'appareil avant l'élimination de celui-ci.



Danger d'étouffement!

Ne laissez pas l'emballage et ses éléments à des enfants.
Danger d'étouffement par les films ou d'autres matériaux d'emballage.

Mise au rebut de l'appareil

Les appareils usagés ne sont pas des déchets sans valeur. Une élimination respectueuse de l'environnement permet de recycler des matières brutes précieuses. Renseignez auprès de l'administration de votre ville ou de votre commune concernant les possibilités d'une élimination réglementaire et respectueuse de l'environnement de l'appareil.



Cet appareil est marqué selon la directive 2002/96/CE concernant les appareils électriques et électroniques usagés (WEEE).

Ce produit, arrivé en fin de vie, ne doit pas être éliminé par le biais des ordures ménagères ordinaires ; il doit être remis à un point de collecte prévoyant le recyclage d'appareils électriques et électroniques. Le symbole figurant sur le produit, dans le manuel d'utilisation ou sur l'emballage, attire votre attention à cet égard. Les matériaux sont recyclables conformément à leur marquage. Avec la réutilisation, le recyclage des matériaux ou d'autres formes de recyclage d'appareils usagés, vous apportez une contribution importante à la protection de notre environnement.



Danger de mort !

Débranchez la fiche secteur sur les appareils, qui ne sont plus utilisés. Déconnectez le câble d'alimentation et débranchez-le avec la fiche.

DAB 14_V1-0412



Radio digitale stereo portatile per DAB+/FM DAB 14



Istruzioni d'uso

Premessa

Questo manuale aiuta a usare

- in modo sicuro e conforme
- a quanto prescritto

la radio, qui di seguito chiamata impianto o apparecchio.

Destinatari di queste istruzioni d'uso

Le istruzioni d'uso sono rivolte a coloro che

- installano,
- utilizzano,
- puliscono
- o smaltiscono l'apparecchio.

Caratteristiche grafiche di queste istruzioni d'uso

Diversi elementi del manuale sono contrassegnati con simboli particolari. In

questo modo risulta semplice capire se si tratta di

testo normale,

- elenchi o
- ➔ istruzioni operative.

Indice

Sicurezza e installazione dell'apparecchio	4
Sicurezza	4
Uso delle batterie	5
Descrizione dell'apparecchio	8
Confezione	8
Le particolari caratteristiche dell'apparecchio	8
Comandi	9
Predisposizione dell'apparecchio per il funzionamento	11
Inserimento delle batterie	11
Miglioramento della ricezione dell'antenna	11
Collegamento dell'alimentatore	12
Uso delle cuffie	13
Impostazione della lingua	13
Aumento della stabilità	13
Funzioni generali dell'apparecchio	14
Accensione dell'apparecchio	14
Impostazione del volume	14
Spegnimento dell'apparecchio	14
Che cos'è il DAB+	15

Uso dell'apparecchio in modalità DAB	16
Ricerca con il DAB	16
Memorizzazione di stazioni DAB	16
Selezione manuale delle stazioni / tuning con DAB	17
Visualizzazione di informazioni	17
Regolazione della compressione dati DRC	17
Uso dell'apparecchio in modalità FM	18
Impostazione di stazioni FM	18
Impostazione Mono/Stereo	18
Memorizzazione di stazioni FM	19
Opzioni del menu	20
Impostazione di opzioni del menu	20
Impostazione della luminosità del display	20
Ripristino delle impostazioni standard	20
Versione software	20
Aggiorn.software	20
Come pulire l'apparecchio	21
Richiamo di visualizzazioni su display	21
Eliminazione di anomalie	22
Dati tecnici	23
Smaltimento dell'apparecchio	24

Sicurezza e installazione dell'apparecchio

Leggere attentamente le norme di sicurezza e conservarle per eventuali consultazioni successive. Seguire sempre tutte le avvertenze e istruzioni di questo manuale e riportare sul retro dell'apparecchio.



Sicurezza

Cautela nell'uso dell'adattatore di rete!

- L'apparecchio può solo essere collegato a una tensione di rete di 100 - 240 V~, 50/60 Hz. Non cercate mai di far funzionare l'apparecchio con un'altra tensione.
 - Usare **solo** l'alimentatore fornito in dotazione.
 - La spina deve essere collegata solo al termine dell'installazione a norma.
 - Qualora l'alimentatore risulti difettoso o l'apparecchio presenti altri danni, esso non deve essere messo in funzione.
 - Quando si estrae l'alimentatore dalla presa, tirare tenendo la spina, non il cavo.
 - Per evitare rischi di incendi e il pericolo di scossa elettrica, non esporre l'apparecchio alla pioggia o ad altre fonti di umidità.
- Evitare il contatto dell'apparecchio con acqua o umidità.
 - Non mettere in funzione l'apparecchio nelle vicinanze di vasche da bagno, piscine o dove si formano spruzzi d'acqua.
 - Non mettere mai contenitori con liquidi, es. vasi di fiori, sull'apparecchio. Questi potrebbero rovesciarsi, e il liquido fuoriuscito può provocare danni considerevoli o produrre il rischio di scossa elettrica.
 - Se dovessero penetrare corpi estranei nell'apparecchio, estrarre la spina dalla presa. Far controllare l'apparecchio da personale esperto altamente qualificato prima di rimetterlo in funzione. In caso contrario, c'è il rischio di subire una scossa elettrica.
 - Non aprire il contenitore. In caso contrario, c'è il rischio di subire una scossa elettrica.
 - Non cercare mai di riparare da soli un apparecchio difettoso. Rivolgersi sempre a uno dei nostri centri di assistenza clienti.
 - Non aprite l'apparecchio in nessun caso - è consentito solo a un tecnico esperto.
 - Corpi estranei, ad es. aghi, monete, ecc., non devono cadere all'interno dell'apparecchio.
 - Non si devono posare fonti di combustione libere, come ad es. candele accese sull'apparecchio.
 - Non permettete mai che i bambini utilizzino da soli l'apparecchio.

- Fare eseguire i lavori di manutenzione sempre da personale specializzato qualificato. Altrimenti si mette in pericolo se stessi e gli altri.
- Non toccate le connessioni sul lato posteriore dell'apparecchio con oggetti metallici o con le dita. Si possono verificare cortocircuiti.
- L'apparecchio rimane collegato alla rete elettrica anche se si trova disattivato in standby. Estrarre la spina dell'alimentatore dalla presa se non si usa l'apparecchio per un lungo periodo di tempo. Tirare sempre solo la spina, e non il cavo.
- Non ascoltare la musica a volume eccessivo. Può danneggiare l'udito in modo permanente.
- Questo apparecchio non deve essere utilizzato da persone (inclusi bambini) con facoltà fisiche, sensoriali o mentali limitate, o con mancanza di esperienza e/o di conoscenze, a meno che non siano sotto la sorveglianza di una persona responsabile della loro sicurezza, che eventualmente le abbia anche istruite su come far funzionare l'apparecchio.
- I bambini devono essere sorvegliati affinché non giochino con l'apparecchio.
- Non è consentito apportare modifiche all'apparecchio.
- Apparecchi o accessori danneggiati non devono più essere utilizzati.

Uso delle batterie

- Tenere le batterie fuori dalla portata dei bambini che potrebbero metterle in bocca e inghiottirle. Questo può provocare seri danni alla salute. In tal caso consultare subito un medico!
- Le batterie normali non devono essere ricaricate, riscaldate o gettate nel fuoco (**pericolo di esplosione!**)
- Sostituire a tempo debito le batterie che si stanno esaurendo.
- Sostituire sempre tutte le batterie insieme; utilizzare sempre batterie dello stesso tipo.

Attenzione!

- Le batterie danneggiate o da cui sia fuoriuscito del liquido possono provocare ustioni chimiche al contatto con la pelle. In questo caso usare guanti protettivi adeguati. Pulire il vano batterie con un panno asciutto.
- Non sottoporre le batterie a condizioni estreme. Non metterle su caloriferi e non esporle ai raggi diretti del sole!

Informazioni importanti per lo smaltimento:

Le batterie possono contenere sostanze nocive, che danneggiano la salute e l'ambiente.

- Il prodotto contiene batterie che sono soggette alla direttiva europea 2006/66/CE. Esse non devono essere smaltite tra i normali rifiuti domestici.
- Informatevi sulle norme locali relative allo smaltimento separato delle batterie, perché grazie allo smaltimento corretto si evitano possibili conseguenze negative sull'ambiente e sulle persone.

Questo simbolo è presente sulle batterie contenenti sostanze nocive:



Installazione dell'apparecchio

- Collocare l'apparecchio su un fondo stabile, sicuro e orizzontale. Provvedere a una buona aerazione.
- Non posare mai l'apparecchio su superfici morbide, come tappeti, coperte o in prossimità di tende e ad-dobbi da parete. Si rischia di interrompere la circolazione d'aria necessaria. Questo potrebbe provocare l'incendio dell'apparecchio.
- L'apparecchio non deve essere coperto da tende, coperte o giornali.

- Non collocare l'apparecchio vicino a fonti di calore come ad esempio i radiatori. Evitare i raggi solari diretti e i luoghi con polvere eccessiva.
- Prestare attenzione al fatto che, in determinate condizioni, i piedini dell'apparecchio possono lasciare impronte colorate su alcune superfici dei mobili. Applicare una protezione tra l'apparecchio e la superficie del mobile di appoggio.
- Il posto ove collocare l'apparecchio non deve essere scelto in ambienti a umidità elevata, ad es. cucine o saune, perché la formazione di acqua di condensa può provocare danni all'apparecchio.
- L'apparecchio è destinato all'uso in ambiente asciutto e con clima mite e non deve essere esposto a gocciolamenti o spruzzi d'acqua.
- Durante l'utilizzo, l'apparecchio deve essere sempre in posizione orizzontale. Non usare all'aperto!
- Tenerlo lontano dagli apparecchi che producono forti campi magnetici.
- Se si usano lampade a risparmio di energia nelle immediate vicinanze, il funzionamento dell'apparecchio può risultare compromesso.
- Non posare oggetti pesanti sull'apparecchio.
- Collocare una base antisdrucciolevole sotto i piedini dell'apparecchio per evitare impronte sui mobili.
- Quando si sposta l'apparecchio da un ambiente freddo a uno caldo, è possibile che al suo interno si

formi della condensa. In questo caso attendere circa un'ora prima di mettere in funzione l'apparecchio.

- Accertarsi che il cavo di alimentazione o la spina siano sempre facilmente accessibili, in modo da poter staccare rapidamente l'apparecchio dall'alimentazione elettrica! Posare il cavo di alimentazione in modo da evitare che qualcuno si inciampi.
- La presa deve trovarsi il più possibile vicino all'apparecchio.
- Per il collegamento alla rete, inserire completamente la spina nella presa.
- Usare un allacciamento alla rete adatto e facilmente accessibile e non usare prese multiple!
- Non afferrare l'alimentatore o la spina di rete con le mani bagnate: pericolo di scossa elettrica!
- In caso di anomalie o formazione di fumo e odori nell'involucro, staccare subito la spina dalla presa!
- Prima di un temporale staccare la spina di rete dalla presa.
- Se l'apparecchio non viene usato per lungo tempo, ad esempio nel caso di un lungo viaggio, estrarre la spina di rete dalla presa.
- Se l'apparecchio non viene messo in funzione per lungo tempo, estrarre tutte le batterie che, esaurendosi, potrebbero danneggiare l'apparecchio.

- **Alimentazione da rete:** rimuovere le batterie per non danneggiarle e proteggere l'apparecchio dall'acido delle batterie che potrebbe fuoriuscire!
- Un volume troppo alto, in particolare se si usano le cuffie, può provocare danni all'udito.

Uso conforme alle disposizioni

Questo apparecchio è destinato esclusivamente all'utilizzo in ambienti chiusi per l'ascolto della radio. Un utilizzo diverso o che va al di là di quanto detto sopra, non è da considerare conforme alla destinazione d'uso.

- È un apparecchio di elettronica d'intrattenimento. Deve essere usato esclusivamente per scopi privati, non industriali né commerciali.

Descrizione dell'apparecchio

Confezione

Accertarsi che siano presenti tutti gli accessori di seguito elencati:

- apparecchio radio stereo DAB,
- alimentatore,
- il presente manuale d'uso.

Le particolari caratteristiche dell'apparecchio

- La radio DAB digitale offre un nuovo formato digitale che permette di sentire un suono cristallino senza fruscii.

- La radio riceve sulle frequenze FM 87,5–108 MHz (analogico) e DAB 174–240 MHz (digitale).
- Sono disponibili più di 10 posizioni di memoria per le stazioni.
- Quando viene trovata o impostata una stazione, l'ora e la data vengono regolate automaticamente tramite il segnale DAB o FM/RDS.
- L'apparecchio indica l'ora.
- L'apparecchio ha un attacco per le cuffie.
- L'apparecchio è utilizzabile anche senza alimentazione elettrica. (Batterie **non** incluse nella confezione).

Comandi

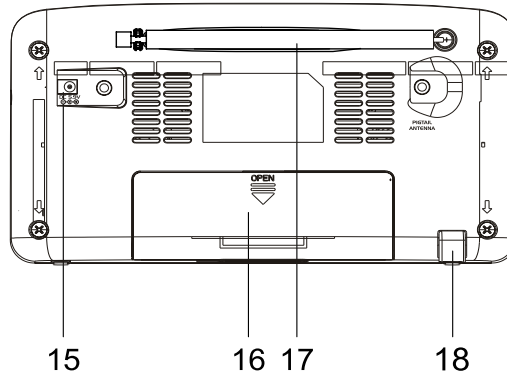
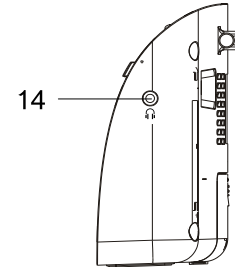
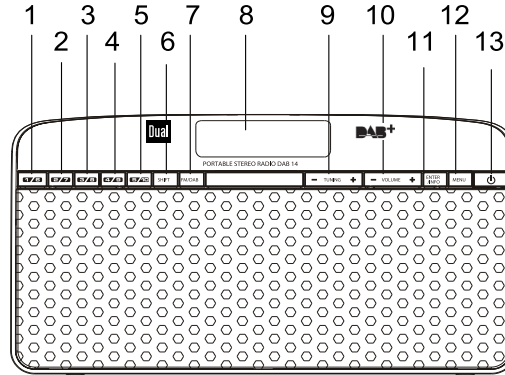

Descrizione dell'apparecchio

1-5	PRESET 1 – 10	Stazioni programmate, richiamare con PRESET o memorizzare 1 - 5, PRESET 6 – 10: premere anche il tasto SHIFT
6	SHIFT	Passaggio ai PRESET 6 – 10
7	FM / DAB	Selettore radio digitale DAB, radio analogica FM
8	Schermo	Display LCD
9	–TUNING+	Menu: navigazione nei menu DAB: impostazione delle stazioni FM: premere a lungo il tasto: ricerca automatica delle stazioni radio; Premere brevemente il pulsante: impostazione manuale della frequenza (a passi di 0,05 MHz)
10	VOL – VOL+	VOLUME: pulsanti del volume + : più alto, - : più basso
11	ENTER INFO	Conferma dell'immissione, attivazione stazioni DAB Visualizzazione informazioni

12	MENU	Premere brevemente: Apertura menu Premendo a lungo: DAB/FM: Autoscan
13		Accensione, spegnimento dell'apparecchio STANDBY
14		Presa per cuffie spinotto da 3,5 mm
15	DC 	Presa per alimentatore, 5,9 V / 1000 mA
16		Vano batterie
17		Antenna telescopica DAB/FM
18		Sostegno, estraibile
-		Targhetta identificativa (lato posteriore)

Predisposizione dell'apparecchio per il funzionamento

Inserimento delle batterie

ATTENZIONE: scollegare prima il cavo di alimentazione 15!

- Girare l'apparecchio in modo da poter aprire il vano batterie 16.
- Per poter usare l'apparecchio senza collegarlo alla rete elettrica, sono necessarie 4 batterie alcaline, AA "Mignon", 1,5 V (non in dotazione). Prestare attenzione alla polarità corretta. Vedere lo schema nello scomparto delle batterie.

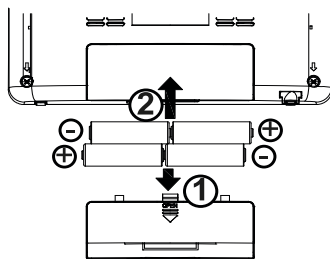

- Richiudere accuratamente il coperchio del vano batterie, in modo che le linguette di arresto scattino.

Nota:

utilizzare esclusivamente batterie dello stesso tipo. Non utilizzare mai batterie vecchie e nuove insieme.

- Utilizzare batterie sigillate contro la perdita di liquido.

L'apparecchio funziona unicamente con accumulatori da 1,2 V.

Informazioni importanti sullo smaltimento

Le batterie possono contenere sostanze tossiche, che danneggiano l'ambiente.

- Perciò è tassativo smaltire le batterie come prescritto dalle norme di legge vigenti. Non gettare mai le batterie nei normali rifiuti domestici.

Miglioramento della ricezione dell'antenna

Il numero e la qualità delle stazioni che si ricevono dipende dalle condizioni di ricezione del luogo in cui si trova l'apparecchio. Con l'antenna telescopica DAB/FM 17 è possibile ottenere una ricezione eccellente.

Nota:

Per ricevere le stazioni digitali (modalità DAB) è necessario estrarre completamente l'antenna telescopica 17.

Avvertenze per migliorare la ricezione:

Spesso è importante l'esatto orientamento della antenna DAB, in particolare nelle zone periferiche della ricezione DAB. Su Internet, ad esempio sul sito "www.digitalradio.de" si può trovare rapidamente la posizione del trasmettitore più vicino.

- ➔ Avviare la prima ricerca vicino a una finestra in direzione del trasmettitore.
- ➔ Estrarre quindi l'antenna completamente, ruotare l'antenna anche in diverse direzioni. Eventualmente richiudere un po' l'antenna.
- In caso di cattivo tempo, è possibile che la ricezione DAB sia limitata.

Nota:

Grazie all'indicazione della potenza del segnale, vedi p. 17, è possibile trovare l'orientamento ideale per l'antenna e anche la miglior collocazione per l'apparecchio.

Collegamento dell'alimentatore

Collegare l'apparecchio alla rete elettrica (100-240 V~, 50/60 Hz).

- ➔ Per alimentare l'apparecchio con corrente elettrica, inserire il cavo dell'alimentatore nella presa 15 (DC 5,9V) dell'apparecchio e successivamente inserire la spina nella presa.

Nota:

Usare solo l'alimentatore fornito in dotazione!

- ➔ Prima di collegare il cavo alla presa, assicurarsi che la tensione d'esercizio della spina di alimentazione sia confacente alla tensione di rete locale.

Una volta effettuato il primo collegamento dell'apparecchio con la rete elettrica, il display visualizza "Welcome to Digital Radio".

Avvertenza

- Alimentazione da rete: rimuovere eventualmente le batterie per tutelarle e proteggere l'apparecchio dall'acido delle batterie che potrebbe fuoriuscire!

Nota:

In caso di non utilizzo staccare la spina dalla presa. Tirare tenendo la spina di rete e non il cavo. Prima di un temporale staccare la spina di rete dalla presa. Se l'ap-

parecchio non viene usato per lungo tempo, ad esempio nel caso di un lungo viaggio, estrarre la spina.

Per eliminare il calore che si sviluppa durante il funzionamento deve essere garantita una sufficiente aerazione. Pertanto, non coprire l'apparecchio e non collocarlo in un armadio chiuso. Lasciare uno spazio libero di almeno 10 cm intorno all'apparecchio.

Nota:

È possibile che dopo un blackout elettrico il display **non** visualizzi l'ora corretta.

Attenzione!

Eseguire il collegamento alla rete solo dopo aver completato tutti gli altri collegamenti! Osservare le indicazioni riportate sulla targhetta.

Quando l'apparecchio è collegato alla tensione di rete, alcune parti rimangono comunque in esercizio tramite la funzione Standby. Per spegnere completamente l'apparecchio si deve estrarre la spina.

Uso delle cuffie



Danni all'udito

Non ascoltare la radio a volume troppo elevato con le cuffie. Può danneggiare l'udito in modo permanente.

Prima di usare le cuffie, regolare il volume dell'apparecchio al livello minimo.

Quando si collegano le cuffie (non in dotazione), il volume degli altoparlanti è azzerato.

- ➔ Utilizzare solo cuffie con uno spinotto da 3,5 mm.
- ➔ Inserire la spina delle cuffie nella presa per cuffie 19 dell'apparecchio.

La riproduzione del suono avviene ora esclusivamente attraverso la cuffia.

- ➔ Se si desidera di nuovo sentire il suono attraverso gli altoparlanti, estrarre lo spinotto della cuffia dalla relativa presa presente sull'apparecchio.

Impostazione della lingua

- ➔ Premere il tasto MENU 12.
- ➔ Premere –TUNING+ 9 per selezionare > **Sistema**.
- ➔ Selezionare con –TUNING+ 9 > **Lingua**.
- ➔ Selezionare con –TUNING+ 9 la lingua desiderata. Confermare sempre con ENTER 11.

Aumento della stabilità

- ➔ Girare l'apparecchio.
- ➔ Estrarre il sostegno 18.

Funzioni generali dell'apparecchio

Accensione dell'apparecchio

- ➔ Prima di usare l'apparecchio, estrarre completamente l'antenna telescopica 17.
- ➔ Premere il tasto  13, l'apparecchio si accende.
- ➔ Viene visualizzato "Welcome to Digital Radio", l'apparecchio si trova in modalità radio DAB.

In STANDBY l'apparecchio è spento, ma rimane collegato alla rete elettrica e vengono visualizzate ora e data.

Nota:

Alla prima accensione dell'apparecchio, la funzione DAB avvia automaticamente una ricerca delle emittenti. Se viene visualizzato il messaggio "Servizio non disponibile" significa che non è stato rilevato alcun segnale DAB. Se la potenza del segnale è insufficiente, cambiare posizione e iniziare nuovamente la ricerca, vedi p. 16. L'avanzamento della ricerca è visualizzato sul display, così come il numero della stazioni radio digitali trovate.



Al termine della ricerca delle stazioni, viene riprodotta la prima stazione in ordine alfabetico. Le stazioni trovate vengono memorizzate e sono disponibili anche dopo lo spegnimento e la riaccensione dell'apparecchio.

Se non vengono trovate stazioni, eseguire la ricerca manuale.

Impostazione del volume

- ➔ Premere i tasti -VOL+ 10, 11 per impostare il volume desiderato.

Spegnimento dell'apparecchio

- ➔ Per commutare la radio in standby, premere il tasto  13.
- In questo caso l'apparecchio è spento, ma è collegato alla rete elettrica.
- Per spegnere completamente l'apparecchio sfilare la spina dalla presa.

Che cos'è il DAB+

DAB è un nuovo formato digitale che permette di avere un suono limpido e senza fruscii.

Diversamente dalle tradizionali stazioni analogiche, con il DAB molte stazioni trasmettono sulla stessa frequenza. Ciò viene detto ensemble o multiplexer. Un ensemble è costituito dalla stazione radio e da numerosi componenti service o dati, che vengono trasmessi individualmente dalle stazioni. Per informazioni consultare www.digitalradio.de o www.digitalradio.ch.

Compressione dei dati

La radio digitale sfrutta le caratteristiche del sistema uditivo umano. L'orecchio umano non percepisce suoni al di sotto di una certa soglia di volume. I dati che si trovano al di sotto di questa soglia, detta "udibilità della soglia al silenzio", possono quindi essere filtrati. Ciò è possibile perché in un flusso di dati digitale di ogni unità di informazioni è memorizzato anche il suo volume, relativo ad altre unità. In un segnale audio, inoltre, i dati con un volume inferiore a un determinato limite vengono coperti da quelli con volume maggiore. Tutte le informazioni audio in un brano di musica che cadono sotto la cosiddetta soglia di mascheramento uditivo, possono essere filtrate dal segnale da trasmettere. Ciò porta a una riduzione del flusso di dati da trasmettere senza che l'ascoltatore possa percepire una differenza di

suono (HE AAC v2 - procedimento di codifica aggiuntivo per DAB+).

Audiostream

Gli audiostream della radio digitale sono flussi di dati costanti, che contengono frame MPEG 1 Audio Layer 2 con cui rappresentano le informazioni acustiche. Ciò permette di trasmettere i programmi radiofonici tradizionali e di ascoltarli. La radio digitale offre non solo un'eccellente qualità del suono, ma anche informazioni supplementari. Esse possono riferirsi al programma in corso (DLS ad es. titolo, interprete) oppure essere indipendenti (ad es. notiziari, meteo, traffico, consigli).

Ricezione radio DAB

Service, selezione e ricerca

L'apparecchio inizia automaticamente la ricerca delle stazioni non appena viene acceso. Se non si riceve alcuna stazione, sul display compare "Servizio non disponibile". Ciò significa che non c'è ricezione oppure che la ricezione è molto debole. In questo caso occorre modificare la posizione dell'apparecchio.

Uso dell'apparecchio in modalità DAB

Ricerca con il DAB

La ricerca automatica "Ricerca completa" esegue una scansione di tutti i canali DAB e trova quindi tutte le stazioni che trasmettono nell'area di ricezione.

➔ Premere a lungo il tasto MENU 12.

In alternativa:

➔ Premere il tasto menu 12.

➔ Premendo –TUNING+ 9 selezionare > **Ricerca completa**.

➔ Confermare premendo ENTER 11.

➔ La ricerca inizia, sul display viene visualizzata la barra di avanzamento.

Scorrimento delle stazioni radio

➔ Scorrere l'elenco con –TUNING+ 9.

➔ Per selezionare un'emittente, premere ENTER 11.

Memorizzazione di stazioni DAB

La memoria programmi può memorizzare fino a 10 stazioni nell'area DAB.

Nota:

Le stazioni memorizzate permangono anche in caso di assenza di corrente.

➔ Impostare la stazione desiderata.

➔ Premere il tasto PRESET desiderato 1 - 5 a lungo.

➔ PRESET 6 – 10: premere a lungo il tasto SHIFT e il tasto PRESET desiderato.

Selezione delle stazioni programmate

➔ Premere ogni volta il tasto PRESET 5.

➔ PRESET 6 – 10: premere il tasto SHIFT e il tasto PRESET desiderato.

Se nessuna stazione è stata memorizzata nella posizione di programma desiderata, compare "vuoto".

Cancellazione di un'emittente memorizzata

➔ Salvare una nuova stazione nel posto di memoria abbinato al tasto Preset.

Selezione manuale delle stazioni / tuning con DAB

- ➔ Premere il tasto MENU 12.
- ➔ Premere –TUNING+ 9 per selezionare > **Impostazione manuale**.
- ➔ Confermare premendo ENTER 11.
- ➔ Premere –TUNING+ 9 per spostarsi tra le Label da 5A a 13 F e relative frequenze, quindi confermare con ENTER 11.
- ➔ Quando si trova un ensemble, sul display compaiono il nome e la potenza del segnale.



- ➔ Le stazioni radio vengono memorizzate automaticamente

Visualizzazione di informazioni

- ➔ Premere ripetutamente il pulsante INFO 11.
- ➔ Premendo ripetutamente il tasto INFO 11 è possibile scorrere tra le diverse informazioni, come ad es. DLS, potenza del segnale, tipologia del programma, ensemble/nome multiplex, velocità di trasmissione audio, data, ora, vedi p. 21

Potenza del segnale:

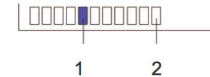

- La marcatura 1 mostra il livello necessario.
- Le stazioni, la cui potenza di segnale si trova al di sotto del livello richiesto, non inviano un segnale sufficiente.

Dynamic Label Plus

Se supportato dal fornitore del programma, il servizio Dynamic Label Plus permette ad esempio di andare a vedere il nome della trasmissione attuale o il titolo e il nome dell'interprete, in qualsiasi momento.

Regolazione della compressione dati DRC

Il grado di compressione compensa le oscillazioni dinamiche e quindi le variazioni di volume in arrivo.

- ➔ Premere il tasto menu 12.
- ➔ Premere –TUNING+ 9 per selezionare > **DRC**.
- ➔ Confermare premendo ENTER 11.

Con –TUNING+ 9 selezionare il grado di compressione:

- DRC alto – compressione elevata
- DRC basso – compressione bassa
- DRC disattivato – compressione disattivata.

- ➔ Confermare premendo ENTER 11.

Uso dell'apparecchio in modalità FM

Impostazione di stazioni FM

- ➔ Per passare a FM premere FM/DAB 7.

Sul display viene visualizzato brevemente "Modalità FM", quindi la frequenza e "Testo", se si verifica la ricezione di una stazione. "St" o "Mo" indicano la ricezione stereo o mono.

Nel caso in cui si riceva un segnale RDS, viene visualizzato il nome della stazione e gli eventuali messaggi di testo della radio.

Selezione manuale della stazione emittente

- ➔ Premere –TUNING+ 9 in modalità FM per impostare la stazione desiderata. Sul display compare la frequenza. Premendo il tasto, la frequenza viene cambiata di volta in volta di 0,05 MHz.

Selezione automatica delle stazioni

- ➔ Premere a lungo il tasto MENU 12 per avviare la ricerca automatica delle stazioni. Sul display scorre in avanti o indietro la frequenza di stazioni emittenti.
- ➔ È possibile stabilire la direzione della ricerca premendo in precedenza –TUNING+ 9.

Quando viene trovata una stazione FM con un segnale sufficientemente potente, la ricerca si arresta e inizia la riproduzione dei programmi della stazione.

- ➔ In alternativa:
- ➔ Se si tiene premuto –TUNING+ 9 la frequenza scorre finché non si rilascia il tasto.

Nota:

Per sintonizzare stazioni più deboli si consiglia di utilizzare la selezione manuale delle stazioni.

È possibile impostare nel menu > **Impostaz. di ricerca** se la ricerca automatica delle stazioni deve cercare solo stazioni con buona ricezione (**Solo stazioni con buona ricezione**) o tutte le stazioni (**Tutte le stazioni**).

Impostazione Mono/Stereo

Nota:

Si può commutare su mono anche manualmente, in questo modo la ricezione è meno disturbata.

- ➔ Premere il tasto menu 12.
- ➔ Premere –TUNING+ 9 per selezionare > **Impostazione audio**.
- ➔ Confermare premendo ENTER 11.
- ➔ Premere ripetutamente –TUNING+ 9 per scegliere tra "Stereo / mono" o "Solo mono".
- ➔ Confermare premendo ENTER 11.

Memorizzazione di stazioni FM

La memoria programmi può memorizzare fino a 10 stazioni nella banda FM.

Nota:

Le stazioni memorizzate permangono anche in caso di assenza di corrente.

- ➔ Impostare la stazione desiderata.
- ➔ Premere il tasto PRESET desiderato 1 - 5 a lungo.
- ➔ PRESET 6 – 10: premere a lungo il tasto SHIFT e il tasto PRESET desiderato.

Selezione delle stazioni programmate

- ➔ Premere ogni volta il tasto PRESET 5.
- ➔ PRESET 6 – 10: premere il tasto SHIFT e il tasto PRESET desiderato.

Se nessuna stazione è stata memorizzata nella posizione di programma desiderata, compare "vuoto".

Cancellazione di un'emittente memorizzata

- ➔ Salvare una nuova stazione nel posto di memoria abbinato al tasto Preset.

Impostazione di opzioni del menu

Nota:

- L'ora e la data vengono impostate automaticamente tramite il segnale DAB/FM. Premere ripetutamente INFO 11 per visualizzare l'ora.
- Impostazione della lingua: Vedere pag. 13.

Impostazione della luminosità del display

La luminosità del display può essere regolata.

- ➔ Premere il tasto menu 12.
- ➔ Premere –TUNING+ 9 per selezionare > **Sistema** e successivamente > **Illuminazione** e > **Disattivazione a tempo**. Confermare sempre con ENTER 11.
- ➔ Con –TUNING+ 9 posizionare l'impostazione su **On** (illuminazione permanente) oppure scegliere un **intervallo di tempo** in secondi trascorso il quale la luminosità verrà attenuata alla pressione di un tasto.
- ➔ Confermare premendo ENTER 11.

Ripristino delle impostazioni standard

Quando si cambia la collocazione dell'apparecchio, ad es. in caso di un trasloco, è possibile che le stazioni DAB memorizzate non si sentano più. Con il reset alle impostazioni di fabbrica è possibile in questo caso cancellare tutte le emittenti memorizzate incl. i PRESET, per avvia-

re contemporaneamente una nuova ricerca automatica delle emittenti.

- ➔ Premere il tasto menu 12.
- ➔ Premere –TUNING+ 9 per selezionare > **Sistema**.
- ➔ Confermare premendo ENTER 11.
- ➔ Selezionare con –TUNING+ 9 > **Impostazioni standard** e confermare premendo ENTER 11.
- ➔ Selezionare con –TUNING+ 9 > **Si** e confermare premendo ENTER 11.
- ➔ Per interrompere la procedura, selezionare **No** e confermare premendo ENTER 11.

Nota:

Tutte le stazioni precedentemente memorizzate sono state cancellate.

Versione software

- ➔ Premere il tasto menu 12.
- ➔ Premere –TUNING+ 9 per selezionare > **Sistema** e successivamente > **Versione SW**.
- ➔ Premere ENTER 11 per visualizzare la versione software.
- ➔ Premendo il tasto MENU 12 si torna indietro.

Aggiorn.software

- Solo per esperti del servizio.

Come pulire l'apparecchio



Scossa elettrica!

Per evitare il pericolo di scossa elettrica, non pulire l'apparecchio con un panno umido o con l'acqua corrente. Prima della pulizia staccare la spina.

ATTENZIONE!

Non usare spugne abrasive, polvere abrasiva e solventi come alcol o benzina.

- ➔ Pulire la custodia con un panno morbido, inumidito con acqua.

Richiamo di visualizzazioni su display

Premendo il tasto INFO 9 si possono visualizzare le seguenti informazioni:

Modalità DAB	Funzionamento FM
DLS: testo scorrevole con informazioni supplementari, se fornite dalle stazioni Titolo canzone, notizie, titoli vari, ecc.	RDS Radiotext
DL Plus: altre informazioni addizionali che le stazioni forniscono in determinate circostanze (brano, artista, trasmissione, ecc.)	
Potenza del segnale	Tipo di programma
Tipo di programma	Frequenza
Nome gruppo Ensemble/Multiplex Numero Multiplex, frequenza	Stereo/Mono
Signal Error Rate	Ora
Audio Bit Rate/Encoding	
Ora	Data
Data	

Eliminazione di anomalie

Se l'apparecchio non funziona come previsto, effettuare una verifica utilizzando le seguenti tabelle.

Se non si riesce a eliminare l'anomalia seguendo le verifiche descritte, contattare la casa produttrice.

Problemi con l'apparecchio

Sintomo	Possibile causa/rimedio
L'apparecchio non si accende.	L'apparecchio non è alimentato dalla corrente. Collegare correttamente la spina alla presa di rete. Se occorre cambiare la presa. Batterie: Inserire batterie nuove
Non si sente alcun suono.	Aumentare il volume. Estrarre il connettore delle cuffie dall'apparecchio, per sentire attraverso gli altoparlanti. Potrebbe essere stata scelta la fonte sbagliata.

Sintomo	Possibile causa/rimedio
Si sente un fruscio.	Un cellulare o un altro apparecchio vicino al player emettono onde radio che creano disturbo. Allontanare il cellulare o il dispositivo dalla radio.
Vi sono altri disturbi di funzionamento, forti rumori oppure sul display compare un'indicazione non corretta.	I componenti elettronici dell'apparecchio sono disturbati. Alimentatore di rete: estrarre la spina. Lasciare l'apparecchio staccato dalla fonte di energia per ca. 10 secondi. Collegare nuovamente l'apparecchio oppure inserire le batterie.
Il display non si accende.	Spegnere l'apparecchio. Se necessario togliere le batterie. Estrarre la spina e reinserirla; accendere l'apparecchio.

Problemi con la radio

Sintomo	Possibile causa/rimedio
Non si riceve nessuna stazione radio.	L'apparecchio non è nella modalità Radio. Premere il tasto FM/DAB.
Non si riceve alcun segnale DAB.	Controllare se nella regione è possibile la ricezione DAB. Orientare nuovamente l'antenna. Provare a ricevere altre stazioni.
Il suono è debole o di cattiva qualità.	Altri apparecchi, ad es. il televisore, disturbano la ricezione. Allontanare l'apparecchio radio da questi apparecchi.
	Le batterie sono esaurite. Sostituire le batterie con batterie nuove.
	L'antenna non è estratta o orientata. Estrarre l'antenna. Girare l'antenna per migliorare la ricezione.



Dati tecnici

Dimensioni dell'apparecchio (larghezza x alt. x prof.):	210 mm x 112 mm x 55 mm
Peso:	ca. 0,44 kg
Alimentazione elettrica (ingresso):	corrente alternata 100 – 240 V, 50/60 Hz, 5,9 W
Presca di alimentazione:	Uscita: 5,9 V  , 1000 mA
Assorbimento di corrente in Standby	< 1 W
Potenza di uscita:	2 x 1,5 W RMS
Condizioni ambientali:	da +5°C a +35°C 5% - 90 % di umidità relativa dell'aria (che non condensa)
Radio: Gamme di frequenze: analogico digitale Band III	FM 87,5–108 MHz DAB 174–240 MHz
Antenna:	Antenna DAB/FM
Attacco per le cuffie:	3,5 mm (32 Ohm)

Con riserva di modifiche tecniche ed errori.
Le dimensioni sono approssimative.

Direttive e norme

Questo prodotto è conforme

- della Direttiva sulle basse tensioni (2006/95/CE, 1275/2008/CE),
- alla direttiva CEM (2004/108/CE) e alla
- direttiva CE per i contrassegni.

Come contattare il produttore

DGC GmbH
Graf-Zeppelin-Str.7

D-86899 Landsberg
www.dual.de

Indicazione per lo smaltimento

Smaltimento dell'imballaggio

Durante il trasporto, il vostro nuovo apparecchio è stato protetto dall'imballaggio. Tutti i materiali usati sono ecologicamente compatibili e riutilizzabili. Contribuite anche voi smaltendo l'imballaggio nel rispetto dell'ambiente. Potete reperire informazioni sui sistemi di smaltimento presso il vostro rivenditore o il vostro centro di smaltimento comunale. Prima dello smaltimento dell'apparecchio rimuovere le batterie.



Pericolo di soffocamento

Non lasciare l'imballaggio e relativi componenti ai bambini.

Esiste il pericolo di soffocamento a causa delle pellicole e di altri materiali di imballaggio.

Smaltimento dell'apparecchio

I vecchi apparecchi non sono rifiuti privi di valore. Grazie allo smaltimento nel rispetto dell'ambiente, è possibile recuperare materie prime utili. Informarsi presso la propria amministrazione cittadina o comunale circa le opportunità di smaltimento adeguato ed ecologico dell'apparecchio.



Questo apparecchio è contrassegnato in conformità alla direttiva 2002/96/CE relativa ai vecchi apparecchi elettrici ed elettronici (WEEE).

Una volta terminato il suo ciclo di vita, questo prodotto non deve essere smaltito tra i normali rifiuti domestici, ma deve essere consegnato presso un punto di raccolta per il riciclaggio di apparecchi elettrici ed elettronici. Il simbolo sul prodotto, sul manuale d'uso o sull'imballaggio richiama a tale aspetto. I materiali vanno riciclati in base al proprio simbolo. Con il riutilizzo, il recupero dei materiali o altre forme di riciclaggio di vecchi apparecchi si contribuisce in modo decisivo alla protezione del nostro ambiente.



Pericolo di morte!

Una volta che l'apparecchio è fuori servizio, estrarre la spina della corrente elettrica. Tagliare il cavo di rete e rimuoverlo insieme alla spina.