

**Bedienungsanleitung**  
**Instruction manual**  
**Mode d'emploi**  
**Instrucciones de uso**  
**Gebbruksaanwijzing**  
**Istruzioni per l'uso**

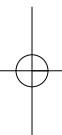

**Kat. Nr. 35.1151**

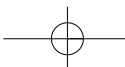

Fig. 1

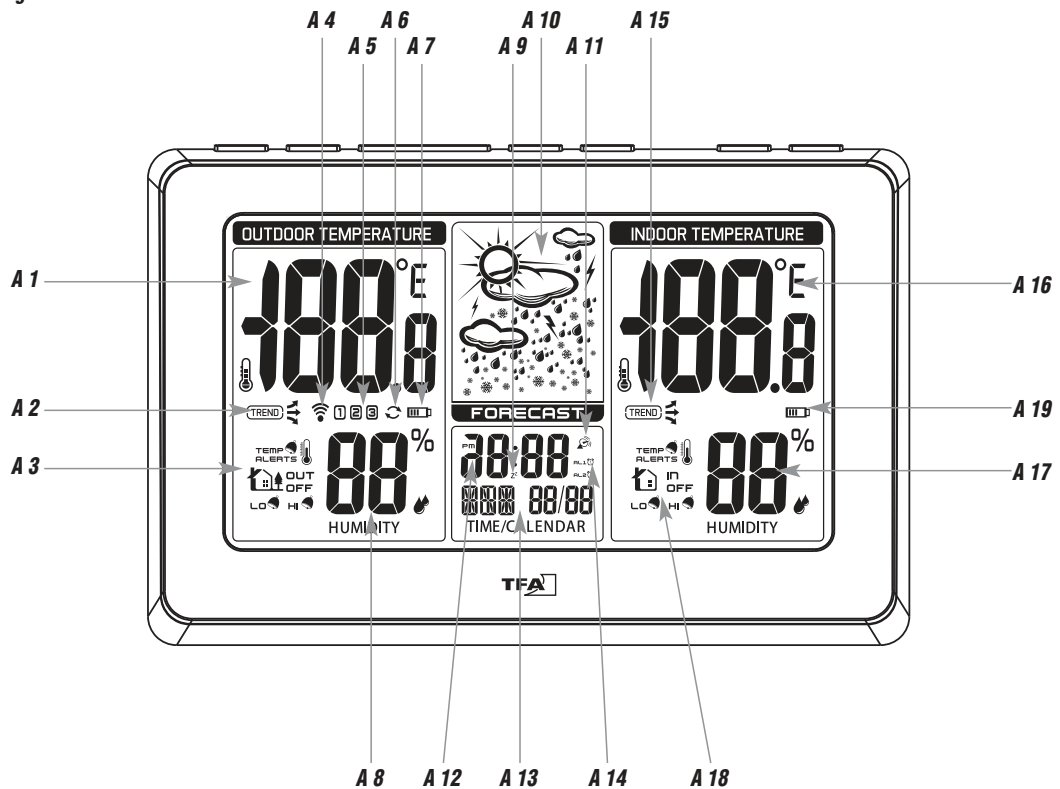

Fig. 2

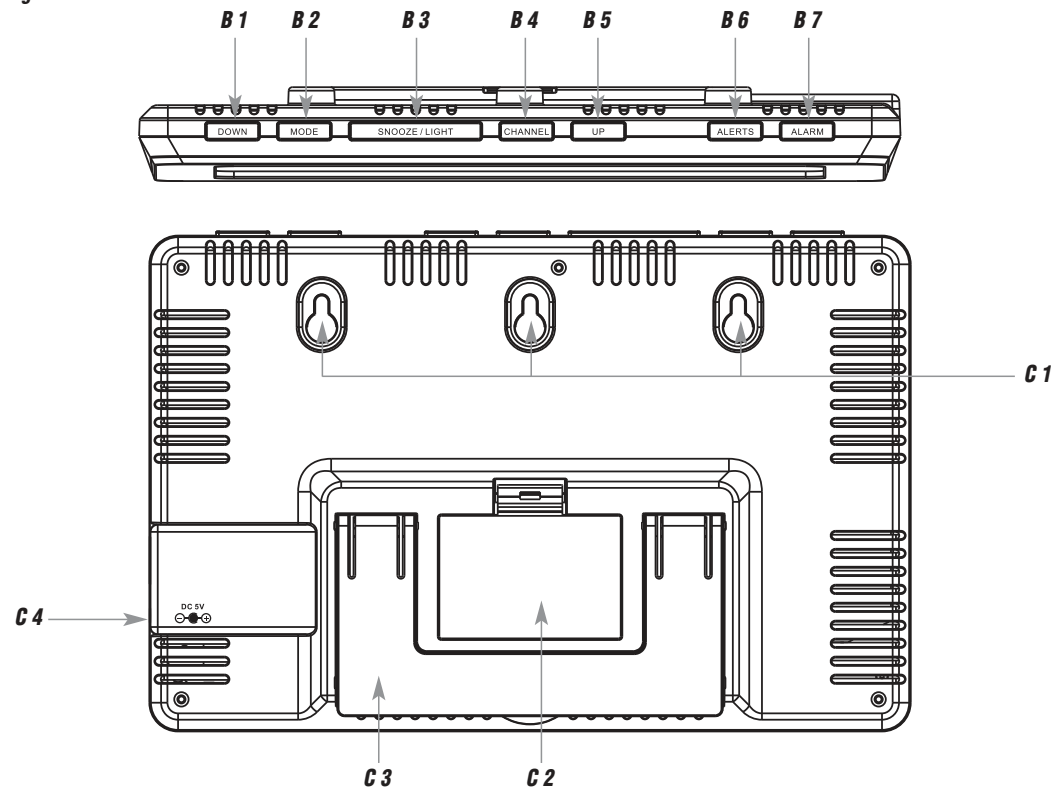
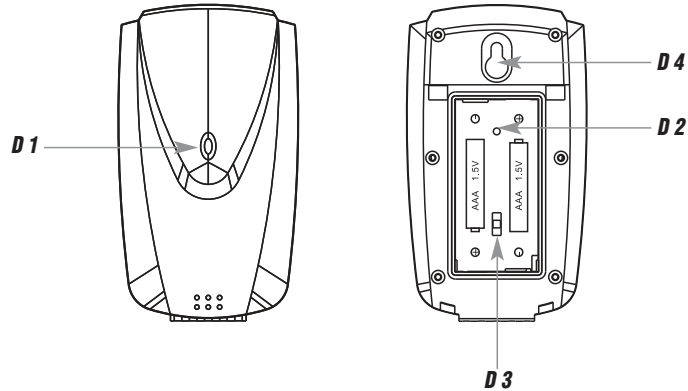

Fig. 3



## MONDO – Funk-Wetterstation

D

Vielen Dank, dass Sie sich für dieses Gerät aus dem Hause TFA entschieden haben.

### 1. Bevor Sie mit dem Gerät arbeiten

- **Lesen Sie sich bitte die Bedienungsanleitung genau durch.**  
So werden Sie mit Ihrem neuen Gerät vertraut, lernen alle Funktionen und Bestandteile kennen, erfahren wichtige Details für die Inbetriebnahme und den Umgang mit dem Gerät und erhalten Tipps für den Störfall.
- **Durch die Beachtung der Bedienungsanleitung vermeiden Sie auch Beschädigungen des Gerätes und die Gefährdung Ihrer gesetzlichen Mängelrechte durch Fehlgebrauch.**
- **Für Schäden, die aus Nichtbeachtung dieser Bedienungsanleitung verursacht werden, übernehmen wir keine Haftung.**
- **Ebenso haften wir nicht für inkorrekte Messwerte und Folgen, die sich aus solchen ergeben können.**
- **Beachten Sie besonders die Sicherheitshinweise!**
- **Bewahren Sie diese Bedienungsanleitung gut auf!**

### 2. Lieferumfang

- Funk-Wetterstation (Basisstation)
- Außensender (Kat.-Nr.: 30.3237.02)
- Bedienungsanleitung

### 3. Einsatzbereich und alle Vorteile Ihres neuen Gerätes auf einen Blick

- Kabellose Übertragung der Außentemperatur und Luftfeuchtigkeit über bis zu 3 Sender (max. 60 m)
- Innentemperatur und Luftfeuchtigkeit
- Tendenzanzeigen
- Temperaturalarm
- Animierte Wettervorhersage mit Symbolen
- Funkuhr mit Datum und Wochentag (7 Sprachen)
- Zwei Alarmzeiten
- Snooze-Funktion mit einstellbarer Dauer
- Hintergrundbeleuchtung mit zwei Helligkeitsstufen auf Tastendruck oder permanent mit Netzteil (nicht inklusive)

**MONDO – Funk-Wetterstation**

D

**4. Zu Ihrer Sicherheit**

- Das Produkt ist ausschließlich für den oben beschriebenen Einsatzbereich geeignet. Verwenden Sie das Produkt nicht anders, als in dieser Anleitung dargestellt wird.
- Das eigenmächtige Reparieren, Umbauen oder Verändern des Gerätes ist nicht gestattet.

**Bitte beachten Sie folgende Hinweise, wenn Sie das Gerät mit einem Netzteil betreiben.  
(Netzteil ist nicht im Lieferumfang enthalten)**



**Vorsicht!**  
**Lebensgefahr durch Stromschlag!**

- Schließen Sie das Basisgerät nur an eine vorschriftsmäßig installierte Steckdose mit einer Netzspannung von 230 V an! Die Steckdose muss nahe der Einrichtung angebracht und leicht zugänglich sein.
- Das Basisgerät und das Netzteil dürfen nicht mit Wasser oder Feuchtigkeit in Kontakt kommen. Nur für den Betrieb in trockenen Innenräumen geeignet.
- Benutzen Sie das Gerät nicht, wenn Gehäuse oder Netzteil beschädigt sind.
- Bewahren Sie das Gerät außerhalb der Reichweite von Personen (auch Kindern) auf, die mögliche Gefahren im Umgang mit elektrischen Geräten nicht richtig einschätzen können.
- Ziehen Sie sofort den Stecker aus der Steckdose, wenn eine Störung auftritt oder das Gerät für längere Zeit nicht benutzt wird.
- Verwenden Sie nur ein passendes Universalnetzteil, das auf 5 V einstellbar ist.
- Verlegen Sie das Netzkabel so, dass es nicht mit scharfkantigen oder heißen Gegenständen in Berührung kommt.



**Vorsicht!**  
**Verletzungsgefahr:**

- Bewahren Sie die Batterien und die Geräte außerhalb der Reichweite von Kindern auf.
- Batterien enthalten gesundheitsschädliche Säuren und können bei Verschlucken lebensgefährlich sein. Wurde eine Batterie verschluckt, kann dies innerhalb von 2 Stunden zu schweren inneren Verätzungen und zum Tode führen. Wenn Sie vermuten, eine Batterie könnte verschluckt oder anderweitig in den Körper gelangt sein, nehmen Sie sofort medizinische Hilfe in Anspruch.

6

**MONDO – Funk-Wetterstation**

D

- Batterien nicht ins Feuer werfen, kurzschließen, auseinander nehmen oder aufladen. Explosionsgefahr!
- Um ein Auslaufen der Batterien zu vermeiden, sollten schwache Batterien möglichst schnell ausgetauscht werden. Verwenden Sie nie gleichzeitig alte und neue Batterien oder Batterien unterschiedlichen Typs. Beim Hantieren mit ausgelaufenen Batterien chemikalienbeständige Schutzhandschuhe und Schutzbrille tragen!



**Wichtige Hinweise zur Produktsicherheit!**

- Setzen Sie das Gerät keinen extremen Temperaturen, Vibrationen und Erschütterungen aus.
- Vor Feuchtigkeit schützen.
- Der Außensender ist spritzwassergeschützt, aber nicht wasserdicht. Suchen Sie einen niederschlagsgeschützten Platz für den Außensender aus.

**5. Bestandteile****5.1 Wetterstation (Basisstation)****A: Display-Anzeige (Fig. 1):****Linkes Fenster**

- A 1:** Außentemperatur  
**A 3:** Temperatur-Alarm-Symbole  
**A 5:** Kanal 1/2/3  
**A 7:** Batteriesymbol für den Sender

- A 2:** Tendenzanzeige  
**A 4:** Empfangssymbol für den Sender  
**A 6:** Kanalwechsel-Symbol  
**A 8:** Außenluftfeuchtigkeit

**Mittleres Fenster**

- A 9:** Snooze-Symbol  
**A 11:** DCF-Funkempfangssymbol  
**A 13:** Wochentag und Datum

- A 10:** Wettersymbole  
**A 12:** Uhrzeit  
**A 14:** Alarm 1+ 2

**Rechtes Fenster**

- A 15:** Tendenzanzeige  
**A 17:** Innenluftfeuchtigkeit  
**A 19:** Batteriesymbol für die Basisstation

- A 16:** Innentemperatur  
**A 18:** Temperatur-Alarm-Symbole

7

**MONDO – Funk-Wetterstation****B: Tasten (Fig. 2):**

- B 1:** **DOWN** Taste  
**B 3:** **SNOOZE/LIGHT** Taste  
**B 5:** **UP** Taste  
**B 7:** **ALARM** Taste

- B 2:** **MODE** Taste  
**B 4:** **CHANNEL** Taste  
**B 6:** **ALERTS** Taste

**C: Gehäuse (Fig. 2):**

- C 1:** Wandaufhängungen  
**C 3:** Ständer (ausklappbar)

- C 2:** Batteriefach  
**C 4:** Netzteilanschluss

**5.2 Außensender (Fig. 3):**

- D 1:** LED-Kontrolllicht  
**D 3:** **CH 1/2/3** Schiebeschalter

- D 2:** Batteriefach  
**D 4:** Wandaufhängung

**6. Inbetriebnahme**

- Legen Sie die Basisstation und den Außensender in einem Abstand von ca. 1,5 Metern voneinander auf einen Tisch. Vermeiden Sie die Nähe zu möglichen Störquellen (elektronische Geräte und Funkanlagen).
- Ziehen Sie die Schutzfolie vom Display der Basisstation.
- Öffnen Sie das Batteriefach auf der Rückseite der Basisstation.
- Legen Sie drei neue Batterien 1,5 V AAA in das Batteriefach. Achten Sie auf die richtige Polarität beim Einlegen der Batterien.
- Schließen Sie das Batteriefach wieder.
- Ein kurzer Signalton ertönt und alle Segmente werden kurz angezeigt.
- **Optional:** Für eine dauerhafte Hintergrundbeleuchtung und um die Leistungsdauer der Batterien zu verlängern, können Sie die Basisstation auch mit einem passenden Netzteil betreiben.

**6.1 Einlegen der Batterien in den Außensender / Empfang der Außenwerte**

- Schieben Sie den Batteriefachdeckel des Außensenders nach unten.
- Legen Sie zwei neue Batterien 1,5 V AAA in das Batteriefach des Außensenders. Achten Sie auf die richtige Polarität beim Einlegen der Batterien. Die LED-Kontrolllampe blinkt.
- Nach dem Einlegen der Batterien werden die Messdaten des Außensenders auf Kanal 1 an die Basisstation übertragen. Das Empfangssymbol für den Sender blinkt.



D

**MONDO – Funk-Wetterstation**

D

- Sobald die Basisstation die Außenwerte empfangen hat, werden die Werte dauerhaft angezeigt.
- Werden die Außenwerte nicht innerhalb von drei Minuten empfangen, erscheint „- -“ auf dem Display. Prüfen Sie die Batterien und starten Sie einen weiteren Versuch. Beseitigen Sie eventuelle Störquellen.
- Sie können die Außensendersuche zu einem späteren Zeitpunkt auch manuell starten (z.B. bei Verlust des Außensenders oder Batteriewechsel).
- Halten Sie die **CHANNEL** Taste auf der Basisstation für drei Sekunden gedrückt.
- Auf dem Display der Außenwerte erscheint „- -“ und das Funksignal-Symbol blinkt.
- Nach erfolgreicher Inbetriebnahme des Außensenders schließen Sie den Batteriedeckel wieder sorgfältig.

**6.2 Empfang des Funkuhrsignals**

- Nach dem Empfang der Außenwerte versucht die Uhr nun, das Funkuhrsignal zu empfangen und das DCF-Funkempfangssymbol blinkt.
- Wenn das Funksignal nach 3-8 Minuten empfangen wurde, werden die funkgesteuerte Zeit, das Datum, der Wochentag und das DCF-Empfangszeichen ständig im Display angezeigt.
- Der DCF-Funkempfang findet täglich um 1:00, 2:00 und 3:00 Uhr morgens statt. Ist auch der Funkempfang um 3:00 Uhr nicht erfolgreich, so finden bis 5:00 Uhr früh weitere Funkempfangsversuche statt.
- Sie können den DCF-Funkempfang auch manuell aktivieren.
- Halten Sie die **DOWN** Taste für 3 Sekunden gedrückt.
- Das DCF-Funkempfangssymbol blinkt.
- Drücken Sie die **DOWN** Taste noch einmal, können Sie den Empfang für das DCF Funksignal für die Uhrzeit deaktivieren. Das Funkempfangssymbol verschwindet.
- **Hinweis:** Während des Empfangs der Funkzeit ist keine Tastenbedienung möglich.
- Es gibt drei verschiedene Empfangssymbole:
  -  blinkt – Empfang aktiv
  -  blinkt – Signal gefunden
  -  bleibt stehen – Empfang erfolgreich
- Falls die Funkuhr kein DCF-Signal empfangen kann (z.B. wegen Störungen, Übertragungsdistanz, etc.), kann die Zeit auch manuell eingestellt werden.
- Die Uhr arbeitet dann wie eine normale Quarz-Uhr (siehe Manuelle Einstellungen).

## MONDO – Funk-Wetterstation

### 6.3 Hinweis zum Empfang der Funkzeit

Die Zeitübertragung erfolgt von einer Cäsium Atom-Funkuhr, die von der Physikalisch Technischen Bundesanstalt in Braunschweig betrieben wird. Die Abweichung beträgt weniger als 1 Sekunde in einer Million Jahren. Die Zeit ist kodiert und wird von Mainflingen in der Nähe von Frankfurt am Main durch ein DCF-77 (77.5 kHz) Frequenzsignal übertragen mit einer Reichweite von ca. 1.500 km. Ihre Funkuhr empfängt das Signal, wandelt es um und zeigt immer die exakte Zeit an. Auch die Umstellung von Sommer- und Winterzeit erfolgt automatisch. Der Empfang hängt hauptsächlich von der geographischen Lage ab. Im Normalfall sollten innerhalb des Radius von 1.500 km ausgehend von Frankfurt bei der Übertragung keine Probleme auftauchen.

#### Bitte beachten Sie folgende Hinweise:

- Es wird empfohlen, einen Abstand von mindestens 1,5 – 2 Metern zu eventuell störenden Geräten wie Computerbildschirmen und Fernsehgeräten einzuhalten.
- In Stahlbetonbauten (Kellern, Aufbauten) ist das empfangene Signal natürlicherweise schwächer. In Extremfällen wird empfohlen, das Gerät in Fensternähe zu platzieren und/oder durch Drehen das Funksignal besser zu empfangen.
- Nachts sind die atmosphärischen Störungen meist geringer und ein Empfang ist in den meisten Fällen möglich. Ein einziger Empfang pro Tag genügt, um die Genauigkeit zu gewährleisten und Abweichungen unter 1 Sekunde zu halten.

## 7. Hintergrundbeleuchtung

### 7.1 Batteriebetrieb

- Zum kurzzeitigen Aktivieren der Hintergrundbeleuchtung drücken Sie eine beliebige Taste.
- Mit der **SNOOZE/LIGHT** Taste können Sie zwei Helligkeitsstufen einstellen (HI/LO).
- Drücken Sie die **SNOOZE/LIGHT** Taste, um die Hintergrundbeleuchtung kurz zu aktivieren. Die Voreinstellung ist HI.
- Drücken Sie gleich noch einmal die **SNOOZE/LIGHT** Taste, um die Hintergrundbeleuchtung zu dimmen.

### 7.2. Betrieb mit Netzteil (optional)

- **Achtung:** Die Hintergrundbeleuchtung im Dauerbetrieb funktioniert nur mit Netzstecker.
- Drücken Sie die **SNOOZE/LIGHT** Taste einmal, um die Hintergrundbeleuchtung zu dimmen.
- Drücken Sie die **SNOOZE/LIGHT** noch einmal, um die Hintergrundbeleuchtung auszuschalten.
- Die Reihenfolge ist wie folgt: HI – LOW – OFF.



## MONDO – Funk-Wetterstation

### 8. Bedienung

- Das Gerät verlässt automatisch den Einstellmodus, wenn für längere Zeit keine Taste gedrückt wird.
- Halten Sie die **UP** oder **DOWN** Taste im Einstellmodus gedrückt, gelangen Sie in den Schnelllauf.

#### 8.1 Manuelle Einstellungen

- Halten Sie die **MODE** Taste im Normalmodus für drei Sekunden gedrückt, um in den Einstellmodus zu gelangen:
- Die Zeitzone (00 = Voreinstellung) blinkt im Display.
- Mit der **UP** oder **DOWN** Taste können Sie die Zeitzonenkorrektur (+12/-12) vornehmen.
- Die Zeitzonenkorrektur wird benötigt, wenn das DCF Signal empfangen werden kann, die Zeitzone sich aber von der DCF Zeit unterscheidet (z.B. +1=eine Stunde später).
- Drücken Sie die **MODE** Taste noch einmal und Sie können nun nacheinander die Stunden, die Minuten, das Jahr, den Monat, den Tag und die Spracheinstellung für die Wochentage ansteuern und mit der **UP** oder **DOWN** Taste einstellen.
- Bestätigen Sie die Eingabe mit der **MODE** Taste.
- Bei erfolgreichem Empfang des DCF-Funkempfangssignals wird die manuell eingestellte Uhrzeit überschrieben.

#### 8.1.1 Einstellung der Sprachauswahl für den Wochentag

- Im Einstellungsmodus können Sie die Sprache für den Wochentag auswählen.
- Drücken Sie die **UP** oder **DOWN** Taste.
- Im Display erscheint: Deutsch – GER (Voreinstellung), Französisch – FRE, Italienisch – ITA, Niederländisch – DUT, Spanisch – SPA, Dänisch – DAN und Englisch – ENG
- Bestätigen Sie die Eingabe mit der **MODE** Taste.

#### 8.2 Einstellung des 24- oder 12- Stunden-Formats

- Im Normalmodus können Sie zwischen dem 24 Stunden oder 12 Stunden-Format auswählen.
- Drücken Sie **DOWN** Taste.
- Im 12-h-Format erscheint PM (nachmittags) auf dem Display.

#### 8.3 Einstellung der Temperatureinheit

- Im Normalmodus können Sie zwischen °C (Celsius) oder °F (Fahrenheit) als Temperatureinheit auswählen.
- Drücken Sie die **UP** Taste.



**MONDO – Funk-Wetterstation****9. Weckalarm**

- Drücken Sie im Normalmodus die **MODE** Taste.
- AL1 und 6:00 Uhr (Voreinstellung) oder die zuletzt eingestellte Alarmzeit erscheint auf dem Display.
- Halten Sie die **MODE** Taste für 3 Sekunden gedrückt.
- Die Stundenanzeige fängt an zu blinken.
- Sie können mit der **UP** oder **DOWN** Taste die Stunden einstellen.
- Drücken Sie die **MODE** Taste noch einmal und Sie können nun die Minuten mit der **UP** oder **DOWN** Taste einstellen.
- Drücken Sie die **MODE** Taste, um in den Normalmodus zurückzukehren.
- Drücken Sie im Normalmodus zweimal die **MODE** Taste.
- AL2 und 0:00 Uhr (Voreinstellung) oder die zuletzt eingestellte Alarmzeit erscheint auf dem Display.
- Stellen Sie nun gegebenenfalls die zweite Weckzeit auf gleiche Weise ein.
- Drücken Sie die **ALARM** Taste im Normalmodus, um die jeweilige Alarmfunktion zu aktivieren oder deaktivieren.
- Das Alarmsymbol (AL1/AL2) erscheint oder verschwindet im Display.
- Bei aktiviertem Alarm beginnt der Wecker zu klingeln, wenn die eingestellte Weckzeit erreicht ist. Das Alarmsymbol blinkt auf dem Display.
- Drücken Sie auf eine beliebige Taste und der Alarm wird beendet.
- Wird der Alarm nicht unterbrochen, schaltet sich der Alarmton automatisch nach zwei Minuten aus und aktiviert sich erneut zur gleichen Weckzeit wieder.
- Das Alarmsymbol bleibt im Display stehen.
- Wenn der Wecker klingelt, drücken Sie die **SNOOZE/LIGHT** Taste, um die Snooze-Funktion zu aktivieren.
- Zz erscheint und der Alarmton wird für die eingestellte Dauer unterbrochen.
- Zum Beenden der Snooze-Funktion drücken Sie eine beliebige Taste.
- Das Symbol Zz verschwindet.

**9.1 Einstellung Snooze-Intervall**

- Halten Sie die **SNOOZE/LIGHT** Taste im Normalmodus für drei Sekunden gedrückt, um in den Einstellmodus zu gelangen
- 05 (Voreinstellung) oder die zuletzt eingestellte Weckzeitunterbrechung erscheint im Display.
- Sie können nun mit der **UP** oder **DOWN** Taste die Minuten (3-20) für das Snooze-Intervall einstellen.
- Bestätigen Sie die Eingabe mit der **MODE** Taste.

D

**MONDO – Funk-Wetterstation****10. Trendpfeile**

- Die Trendpfeile zeigen Ihnen, ob die Werte für die Temperatur aktuell steigen, fallen oder gleich bleiben.

**11. Wettervorhersage-Symbole**

- Die Funkwetterstation unterscheidet sechs unterschiedliche Wettersymbole: (Sonnig, teilweise bewölkt, bedeckt, Regen, stürmisch und Schneefall).
- Die Vorhersage über die Symbolanzeige bezieht sich auf einen Zeitraum von 12 – 24 Stunden und gibt lediglich einen Weterntrend an. Ist es zum Beispiel im Moment wolkig und es wird Regen angezeigt, deutet dies nicht auf eine Fehlfunktion des Gerätes hin, sondern gibt an, dass der Luftdruck gesunken und eine Wetterverschlechterung zu erwarten ist, wobei es sich aber nicht unbedingt um Regen handeln muss.
- Das Sonnensymbol wird auch bei Nacht angezeigt, wenn es sich um eine sternklare Nacht handelt.

**12. Einstellung des Außen- und Innentemperaturalarms**

- Drücken Sie die **ALERTS** Taste im Normalmodus.
- HI und 70°C (Voreinstellung) oder die zuletzt eingestellte Außentemperatur-Obergrenze wird auf dem Display angezeigt.
- Halten Sie die **ALERTS** Taste gedrückt.
- Die Temperaturanzeige blinkt.
- Stellen Sie mit der **UP** oder **DOWN** Taste die gewünschte Obergrenze ein.
- Bestätigen Sie mit der **ALERTS** Taste.
- LO und -40°C (Voreinstellung) oder die zuletzt eingestellte Außentemperatur-Untergrenze wird auf dem Display angezeigt.
- Die Temperaturanzeige blinkt.
- Stellen Sie mit der **UP** oder **DOWN** Taste die gewünschte Untergrenze ein.
- Bestätigen Sie mit der **ALERTS** Taste.
- Stellen Sie die Ober- und Untergrenze für die Innentemperatur auf die gleiche Weise ein. (Messbereich 0 °C... +50 °C)

**12.1 Aktivieren und Deaktivieren des Außen- und Innentemperaturalarms**

- Drücken Sie die **ALERTS** Taste im Normalmodus.
- HI und die zuletzt eingestellte Außentemperatur-Obergrenze wird auf dem Display angezeigt.
- Drücken Sie die **UP** oder **DOWN** Taste, um die Alarmfunktion zu aktivieren und zu deaktivieren.
- Das Alarmsymbol erscheint oder verschwindet neben HI.
- Drücken Sie die **ALERTS** Taste, um weitere Alarmfunktionen anzusteuern und in den Normalmodus zurückzukehren.

D

**MONDO – Funk-Wetterstation****12.2 Alarmfall**

- Im Alarmfall blinkt das entsprechende Symbol. Der Alarmton ertönt jede Minute für 4 Sekunden erneut.
- Beenden Sie den Alarmton mit einer beliebigen Taste.

**13. Aufstellen und Befestigen der Basisstation und des Senders**

- Mit dem ausklappbaren Ständer auf der Rückseite kann die Basisstation auf einer glatten Oberfläche aufgestellt werden.
- Mit den Aufhängeösen an der Rückseite kann die Basisstation an der Wand im Wohnraum befestigt werden. Vermeiden Sie die Nähe zu anderen elektrischen Geräten (Fernseher, Computer, Funktelefone) und massiven Metallgegenständen.
- Der Außensender kann auf einer geraden, glatten Oberfläche aufgestellt werden oder mit der Aufhängeöse an der Wand befestigt werden. Suchen Sie sich einen schattigen, niederschlaggeschützten Platz für den Außensender aus. (Direkte Sonneneinstrahlung verfälscht die Messwerte und ständige Nässe belastet die elektronischen Bauteile unnötig).
- Prüfen Sie, ob eine Übertragung der Messwerte vom Außensender am gewünschten Aufstellort zur Basisstation stattfindet (Reichweite Freifeld ca. 60 Meter), bei massiven Wänden, insbesondere mit Metallteilen kann sich die Sendereichweite erheblich reduzieren.
- Suchen Sie sich gegebenenfalls einen neuen Aufstellort für Außensender und/oder Basisstation.

**14. Zusätzliche Außensender (optional) Kat.-Nr. 30.3237.02**

- Wenn Sie mehrere Außensender anschließen wollen, wählen Sie mit dem **CH 1/2/3** Schiebeschalter im Batteriefach des Außensenders für jeden Außensender einen anderen Kanal (CH2 oder CH3) aus. Legen Sie dann die zwei Batterien 1,5 V AAA polrichtig ein. Nehmen Sie die Basisstation anschließend in Betrieb oder starten Sie die manuelle Sendersuche.
- Wählen Sie mit der **CHANNEL** Taste den gewünschten Sender aus.
- Halten Sie die **CHANNEL** Taste auf der Basisstation für zwei Sekunden gedrückt. Der registrierte Sender (Kanal) wird gelöscht und die Sendersuche beginnt.
- Die Außenwerte und die Kanalnummer werden auf dem Display der Basisstation angezeigt. Falls Sie mehr als einen Außensender angeschlossen haben, können Sie mit der **CHANNEL** Taste auf der Basisstation zwischen den Kanälen 1 bis 3 wechseln.
- Sie können auch einen automatischen Kanalwechsel einstellen. Nach dem letzten registrierten Sender (1 bis 3) erscheint bei erneuter Bedienung der **CHANNEL** Taste das Kreissymbol für automatischen Kanalwechsel. Drücken Sie die **CHANNEL** Taste noch einmal, um die Funktion auszuschalten.
- Nach erfolgreicher Inbetriebnahme der Außensender schließen Sie den Batteriedeckel wieder sorgfältig.

D

**MONDO – Funk-Wetterstation****15. Pflege und Wartung**

- Reinigen Sie die Geräte mit einem weichen, leicht feuchten Tuch. Keine Scheuer- oder Lösungsmittel verwenden!
- Entfernen Sie die Batterien aus allen Geräten, wenn Sie die Geräte längere Zeit nicht verwenden.
- Bewahren Sie Ihre Geräte an einem trockenen Platz auf.

**15.1 Batteriewechsel**

- Sobald das Batteriesymbol im Displayfenster der Außenwerte auf der Basisstation erscheint, wechseln Sie bitte die Batterien im Außensender.
- Sobald das Batteriesymbol im Displayfenster der Innenwerte erscheint, wechseln Sie bitte die Batterien in der Basisstation.
- **Achtung:** Bei einem Batteriewechsel muss der Kontakt zwischen Außensender und Basisstation wieder hergestellt werden – also immer beide Geräte neu in Betrieb nehmen oder manuelle Sendersuche starten.

**16. Fehlerbeseitigung**

Problem	Lösung
Keine Anzeige auf der Basisstation	Batteriebetrieb: → Batterien polrichtig einlegen → Batterien wechseln Netzbetrieb: → Basisstation mit Netzteil anschließen → Netzteil überprüfen
Kein Außensenderempfang Anzeige „---“	→ Kein Außensender installiert → Batterien des Außensenders prüfen (keine Akkus verwenden!) → Neuinbetriebnahme von Außensender und Basisstation gemäß Betriebsanleitung → Manuelle Außensendersuche gemäß Betriebsanleitung starten → Anderen Aufstellort für Außensender und/oder Basisstation wählen → Abstand zwischen Außensender und Basisstation verringern → Beseitigen der Störquellen

D



**MONDO – Funk-Wetterstation**

D

Kein DCF Funkempfang	→ <b>DOWN</b> Taste für 3 Sekunden gedrückt halten, um den Empfang zu aktivieren
	→ Anderen Aufstellort wählen
	→ Uhrzeit manuell einstellen
	→ Empfangsversuch in der Nacht abwarten
	→ Beseitigen der Störquellen
	→ Neuinbetriebnahme des Gerätes gemäß Anleitung

Unkorrekte Anzeige → Batterien wechseln

Anzeige HH/LL → Werte außerhalb des Messbereichs

**18. Entsorgung**

Dieses Produkt wurde unter Verwendung hochwertiger Materialien und Bestandteile hergestellt, die recycelt und wiederverwendet werden können.



Batterien und Akkus dürfen keinesfalls in den Hausmüll!

Als Verbraucher sind Sie gesetzlich verpflichtet, gebrauchte Batterien und Akkus zur umweltgerechten Entsorgung beim Handel oder entsprechenden Sammelstellen gemäß nationaler oder lokaler Bestimmungen abzugeben.

Die Bezeichnungen für enthaltene Schwermetalle sind:

Cd=Cadmium, Hg=Quecksilber, Pb=Blei



Dieses Gerät ist entsprechend der EU-Richtlinie über die Entsorgung von Elektro- und Elektronik-Altgeräten (WEEE) gekennzeichnet.

Dieses Produkt darf nicht mit dem Hausmüll entsorgt werden. Der Nutzer ist verpflichtet, das Altgerät zur umweltgerechten Entsorgung bei einer ausgewiesenen Annahmestelle für die Entsorgung von Elektro- und Elektronikgeräten abzugeben.

**MONDO – Funk-Wetterstation**

D

**19. Technische Daten****Messbereich innen**

Temperatur	0 °C... +50 °C (+32...+122 °F)
Luftfeuchtigkeit	20 ... 99 % rH

**Messbereich außen**

Temperatur	-40°C.....+70°C (-40...+158 °F)
Luftfeuchtigkeit	20...99 %rH

Genauigkeit Temperatur ±1°C (0 °C...+50°C)

Genauigkeit Luftfeuchtigkeit ±5% (25%...95% rH)

Reichweite ca. 60 m (Freifeld)

Übertragungsfrequenz 433 MHz

Maximale Sendeleistung < 10mW

Spannungsversorgung Basisstation: 3 x 1,5 V AAA (Batterien nicht inklusive)  
Netzstecker 230 V AC / 5.0 V DC mindestens 150mA (nicht inklusive)  
Außensender: 2 x 1,5 V AAA (Batterien nicht inklusive)

**Basisstation**

Größe 214 x 27 (61) x 140 mm

Gewicht 350 g (nur das Gerät)

**Außensender**

Größe 49 x 25 x 84 mm

Gewicht 38 g (nur das Gerät)

**MONDO – Funk-Wetterstation**

Diese Anleitung oder Auszüge daraus dürfen nur mit Zustimmung von TFA Dostmann veröffentlicht werden. Die technischen Daten entsprechen dem Stand bei Drucklegung und können ohne vorherige Benachrichtigung geändert werden.  
Die neuesten technischen Daten und Informationen zu Ihrem Produkt finden Sie auf unserer Homepage unter Eingabe der Artikel-Nummer in das Suchfeld.

**EU-Konformitätserklärung**

Hiermit erklärt TFA Dostmann, dass der Funkanlagentyp 35.1151 der Richtlinie 2014/53/EU entspricht. Der vollständige Text der EU-Konformitätserklärung ist unter der folgenden Internetadresse verfügbar:

**[www.tfa-dostmann.de](http://www.tfa-dostmann.de)**

E-Mail: [info@tfa-dostmann.de](mailto:info@tfa-dostmann.de)

TFA Dostmann GmbH & Co.KG, Zum Ottersberg 12, D-97877 Wertheim, Deutschland

D

**MONDO – Wireless weather station**

Thank you for choosing this instrument from TFA.

**1. Before you use this product**

- **Please make sure you read the instruction manual carefully.**

*This information will help you to familiarize yourself with your new device, to learn all of its functions and parts, to find out important details about its first use and how to operate it and to get advice in the event of a malfunction.*

- **Following and respecting the instructions in your manual will prevent damage to your instrument and loss of your statutory rights arising from defects due to incorrect use.**
- **We shall not be liable for any damage occurring as a result of non following of these instructions. Likewise, we take no responsibility for any incorrect readings or for any consequences resulting from them.**
- **Please take particular note of the safety advice!**
- **Please keep this instruction manual safe for future reference.**

**2. Delivery contents**

- Wireless weather station (base station)
- Outdoor transmitter (Cat.-No. 30.3237.02)
- Instruction manual

**3. Range of application and all the benefits of your new instrument at a glance**

- Transmission of outdoor temperature and humidity via up to 3 transmitters (max. 60 m)
- Indoor temperature and humidity
- Trend indicators
- Temperature alarm
- Animated weather forecast with symbols
- Radio-controlled clock with date and weekday (7 languages)
- Two alarm times
- Snooze function with adjustable interval
- LCD backlight with 2 brightness levels on keypress or permanently with power adapter (not included)

GB

**MONDO – Wireless weather station****4. For your safety**

- This product is exclusively intended for the range of application described above. It should only be used as described within these instructions.
- Unauthorized repairs, alterations or changes to the product are prohibited.

**Please note the following when using the unit with an adapter (adapter is not included).**



**Caution!**  
**Risk of electrocution!**

- Plug the base station only into a mains socket installed within electrical safety regulations and with a 230V mains voltage! The mains socket must be located near the equipment and it must be easily accessible.
- The base station and the power adapter must not come into contact with water or moisture. Only suitable for indoor use.
- Do not use the device if the housing or the power adapter are damaged.
- Keep the device out of reach of persons (including children) who cannot fully appreciate the potential risks of handling electrical equipment.
- Unplug the device immediately if any fault occurs or if the device is not to be used for a long period of time.
- Use only a suitable universal power supply with an output voltage of DC 5V.
- Route the mains cable so it does not come into contact with sharp-edged or hot objects.



**Caution!**  
**Risk of injury:**

- Keep these devices and the batteries out of reach of children.
- Batteries contain harmful acids and may be hazardous if swallowed. If a battery is swallowed, this can lead to serious internal burns and death within two hours. If you suspect a battery could have been swallowed or otherwise caught in the body, seek medical help immediately.
- Batteries must not be thrown into a fire, short-circuited, taken apart or recharged. Risk of explosion!
- Low batteries should be changed as soon as possible to prevent damage caused by leaking. Never use a combination of old and new batteries together, nor batteries of different types. Wear chemical-resistant protective gloves and safety glasses when handling leaking batteries.

**MONDO – Wireless weather station****Important information on product safety!**

- Do not expose the device to extreme temperatures, vibrations or shocks.
- Protect it from moisture.
- The outdoor transmitter is splashproof, but not watertight. When placed outdoors, choose a shady and dry place for the transmitter.

**5. Elements****5.1 Wireless weather station (base station)****A: Display (Fig. 1):****Left display**

- A 1:** Outdoor temperature
- A 3:** Symbols for temperature alarm
- A 5:** Channel 1,2,3
- A 7:** Battery symbol for the transmitter

- A 2:** Trend indicator
- A 4:** Reception symbol for the transmitter
- A 6:** Circle symbol for the automatically alternating channel
- A 8:** Outdoor humidity

**Middle display**

- A 9:** Snooze symbol
- A 11:** DCF reception symbol
- A 13:** Date and weekday

- A 10:** Weather symbols
- A 12:** Time
- A 14:** Alarm 1 + 2

**Right display**

- A 15:** Trend indicator
- A 17:** Indoor humidity
- A 19:** Battery symbol for the base station

- A 16:** Indoor temperature
- A 18:** Symbols for temperature alarm

**B: Buttons (Fig. 2):**

- B 1:** **DOWN** button
- B 3:** **SNOOZE/LIGHT** button
- B 5:** **UP** button
- B 7:** **ALARM** button

- B 2:** **MODE** button
- B 4:** **CHANNEL** button
- B 6:** **ALERTS** button

**MONDO – Wireless weather station****C: Housing (Fig. 2):****C 1:** Wall mount holes**C 3:** Stand (fold out)**C 2:** Battery compartment**C 4:** Power adaptor connector**5.2 Outdoor transmitter (Fig. 3):****D 1:** LED signal lamp**D 3:** Channel switch **CH 1/2/3****D 2:** Battery compartment**D 4:** Wall mounting hole**6. Getting started**

- Place the base station and the transmitter on a table at a distance of about 1.5 meters from each other. Avoid being close to possible sources of interference such as electronic devices and radio equipment.
- Remove the protective film from the base station display.
- Open the battery compartment at the back of the base station.
- Insert three new AAA 1,5 V batteries into the battery compartment. Make sure the polarity is correct.
- Close the battery compartment again.
- The device will alert you with a beep and all segments will be displayed for a short moment.
- Optional:** For a permanent backlight and to conserve battery power, you can operate the base station with a suitable power supply.



**6.1 Inserting the batteries in the outdoor transmitter/Reception of outdoor values**

- Slide down the battery compartment lid of the transmitter.
- Insert two new batteries 1,5 V AAA into the outdoor transmitter's battery compartment. Make sure the polarity is correct. The LED signal lamp flashes.
- The base station automatically starts scanning the signals to register the outdoor transmitter at channel 1 after batteries are inserted. The reception symbol for the transmitter flashes.
- As soon as the base station receives the outdoor values, the values are permanently shown.
- If the reception of the outdoor values fails within three minutes, “- -” appears on the display. Check the batteries and try it again. Check if there is any source of interference.
- You can also start the outdoor transmitter search manually later on (for example when the outdoor transmitter is lost or the batteries are changed).
- Press and hold the **CHANNEL** button on the base station for three seconds.

**MONDO – Wireless weather station**

- “- -” appears on the outdoor values display and the reception symbol flashes.
- After a successful installation close the battery compartment of the outdoor transmitter carefully.

**6.2 Reception of the DCF frequency signal**

- After the reception of the outdoor values, the clock will now scan the DCF frequency signal and the DCF symbol flashes on the display.
- When the time code is successfully received after 3-8 minutes, the radio-controlled time, the date, the day of the week and the DCF symbol will be shown steadily on the display.
- The DCF reception always takes place at 1:00, 2:00 and 3:00 o'clock in the morning. If the reception is not successfully received at 3:00 o'clock, further attempts will be taken until 5:00 o'clock.
- You can also activate the DCF reception manually.
- Press and hold the **DOWN** button for 3 seconds.
- The DCF reception symbol flashes.
- Press the **DOWN** button again to deactivate the DCF time reception. The DCF reception symbol disappears.
- Important:** The device cannot be operated during the DCF time-signal reception.
- There are three different reception states:
  -  flashing – reception is active
  -  flashing – signal is found
  -  solid – reception is very good
- If the clock cannot detect the DCF-signal (e.g. due to interference, transmitting distance, etc.), the time can be set manually.
- The clock will then work as a normal quartz clock. (see: Manual settings).

**6.3 Note on radio-controlled time**

The time base for the radio-controlled time is a caesium atomic clock operated by the Physikalisch Technische Bundesanstalt based in Braunschweig (Brunswick), Germany. It has a time deviation of less than one second in one million years. The time is coded and transmitted from Mainflingen near Frankfurt via the frequency signal DCF-77 (77.5 kHz) and has a transmitting range of approximately 1,500 km. Your radio clock receives the signal, converts it and always shows the exact time. The adjustment to Daylight Saving Time (summer/winter time) is automatic. The reception quality depends mainly on geographic location. Normally there should be no reception problems within a 1,500 km radius around Frankfurt.

**MONDO – Wireless weather station****Therefore, please note the following steps:**

- The recommended distance to any interfering sources like computer screens or TV sets is at least 1.5 - 2 meters.
- Within concrete walls (reinforced with steel) such as basements, the received signal is naturally weakened. In extreme cases, please place the unit close to a window to improve reception.
- During night-time, the atmospheric interference is usually less severe and reception is possible in most cases. A single daily reception is adequate to keep the accuracy deviation under 1 second.

**7. Backlight****7.1 Battery operation**

- Press any button to temporarily activate the backlight.
- You can select between two levels of brightness with the **SNOOZE/LIGHT** button (HI/LO).
- Press the **SNOOZE/LIGHT** button to activate the backlight briefly. The default setting is HI.
- Press the **SNOOZE/LIGHT** button once again to dim the backlight.

**7.2. Adapter operation (optional)**

- **Attention:** Continuous illuminated backlight only works when using the power adapter.
- Press **SNOOZE/LIGHT** button once to dim the backlight.
- Press **SNOOZE/LIGHT** button once more to turn off the backlight.
- The sequence is shown as follow: HI – LOW - OFF.

**8. Operation**

- The device will automatically quit the setting mode if no button is pressed for a few seconds.
- Press and hold the **UP** or **DOWN** button in setting mode for fast mode.

**8.1 Manual settings**

- Press and hold the **MODE** button in normal mode for three seconds to enter the setting mode.
- The time zone (00 = default) will be flashing on the display.
- Press the **UP** or **DOWN** button to make the time zone correction (+12/-12).
- The time zone correction is needed for countries where the DCF signal can be received but the time zone is different from the DCF time (e.g. +1=one hour plus).

**MONDO – Wireless weather station**

- Press the **MODE** button to make the settings in the following sequence: Hour, minutes, year, month, day and the language of the day of the week. Press **UP** or **DOWN** button to adjust it.
- Confirm the setting with the **MODE** button.
- The manually set time is overwritten once the DCF time signal is successfully received.

**8.1.1 Day-of-week language setting**

- In the setting mode you can choose the day-of-the-week language.
- Press the **UP** or **DOWN** button.
- In the display appears: German - GER (default), French - FRE, Italian - ITA, Dutch - DUT, Spanish - SPA, Danish - DAN and English - ENG.
- Confirm the setting with the **MODE** button.

**8.2 24- or 12-hour system setting**

- In normal mode you can choose between the 12 HR or 24 HR system.
- Press the **DOWN** button.
- In the 12-HR system PM (after noon) appears on the display.

**8.3 Temperature unit setting**

- In the normal mode you can change between °C (Celsius) or °F (Fahrenheit) as temperature unit.
- Press the **UP** button

**9. Alarm clock function**

- Press the **MODE** button in normal mode.
- AL1 and 6:00 (default) or the last adjusted alarm time appear on the display.
- Press and hold the **MODE** button for 3 seconds.
- The hour digit starts to flash.
- Press the **UP** or **DOWN** button to adjust the hours.
- Press the **MODE** button again and you can adjust the minutes with the **UP** or **DOWN** button.
- Press the **MODE** button to return to normal mode.
- Press the **MODE** button twice in normal mode.
- AL2 and 0:00 (default) or the last adjusted alarm time appear on the display.

**MONDO – Wireless weather station**

- If necessary adjust the second alarm time in the same way.
- Press the **ALARM** button in normal mode, to activate or deactivate the corresponding alarm function.
- The alarm symbol (AL1/AL2) appears/disappears on the display.
- When the alarm is activated, the alarm starts to ring when the set alarm time is reached. The alarm symbol flashes.
- Press any button to stop the alarm.
- If the alarm is not stopped manually, the alarm tone automatically turns off after two minutes and will be reactivated at the same set time in the following day.
- The alarm symbol remains on the display.
- When the alarm rings, press the **SNOOZE/LIGHT** button and the snooze function is activated.
- Zz appears and the alarm will be interrupted for the set time.
- Press any button to turn off the snooze function.
- The Zz symbol disappears.

**9.1 Setting of the snooze interval**

- Press and hold the **SNOOZE/LIGHT** button in normal mode for three seconds, to enter the setting mode.
- 05 (default) or the last adjusted snooze interval appear on the display.
- Press the **UP** or **DOWN** button to adjust the minutes (3-20) for the snooze function.
- Confirm the setting with the **MODE** button.

**10. Trend arrows**

- The trend arrows indicate whether the values for temperature are currently increasing, steady or decreasing.

**11. Weather forecast symbols**

- There are 6 different weather symbols (sunny, slightly cloudy, cloudy, rainy, stormy and snowy).
- The weather forecast relates to a range of 12 to 24 hours and indicates only a general weather trend. For example, if the current weather is cloudy and the rain symbol is displayed, it does not mean the product is faulty because it is not raining. It simply means that the air pressure has dropped and the weather is expected to get worse but not necessarily rain.
- The sun symbol also appears on a starry night.

**12. Setting of the outdoor and indoor temperature alarm**

- Press the **ALERTS** button in normal mode.
- HI and 70 °C (default) or the last adjusted upper temperature limit appear on the display.

**MONDO – Wireless weather station**

- Press and hold the **ALERTS** button.
- The temperature display flashes.
- Press the **UP** or **DOWN** button to set the desired upper limit.
- Confirm with the **ALERTS** button.
- LO and -40°C (default) or the last adjusted lower temperature limit appear on the display.
- The temperature display flashes.
- Press the **UP** or **DOWN** button to set the desired lower limit.
- Confirm with the **ALERTS** button.
- Set the upper and lower limit for the indoor temperature in the same way.  
Measuring range: 0°C ....+50°C

**12.1 Activate and deactivate the outdoor and indoor temperature alarm**

- Press the **ALERTS** button in normal mode.
- HI and the last adjusted upper temperature limit is indicated.
- Press the **UP** or **DOWN** button to activate or deactivate the alarm function.
- The alarm symbol appears/disappears next to HI.
- Press the **ALERTS** button to navigate to further alert functions and to return to normal mode.

**12.2 In case of alarm**

- In the case of an alarm, the corresponding value will be flashing. The alarm tone will sound again for 4 seconds in every minute.
- Stop the alarm tone with any button.

**13. Positioning and mounting of the base station and the transmitter**

- With the foldable leg at the back, the base station can be placed onto any flat surface.
- With the wall mount holes at the back, the base station can be wall mounted at the respective location. Make sure you avoid the vicinity of any source of interference such as computer screens, TV sets or solid metal objects.
- The outdoor transmitter can be placed onto any flat surface or wall mounted at the respective location by the hanging hole at the back of the unit. When placed outdoors, choose a shady and dry place for the transmitter. Direct sunlight may trigger incorrect measurement and continuous humidity damages the electronic components needlessly.



**MONDO – Wireless weather station**

- Once the desired location is chosen, check whether the transmission from the device to the base station is possible (transmission range of up to 60 m in open areas). Within solid walls, especially ones with metal parts, the transmission range can be reduced considerably.
- If necessary choose another position for the outdoor transmitter and/or base station.

**14. Additional outdoor transmitters (optional) Cat. -No. 30.3237.02**

- When having more than one external transmitter, select a different channel for each one with the **CH 1/2/3** switch inside the transmitter's battery compartment. Insert two new 1,5 V AAA batteries, polarity as illustrated. Start the base station operation or the manual search for the outdoor transmitter.
- Choose the respective transmitter by pressing the **CHANNEL** button.
- Press and hold the **CHANNEL** button on the base station for two seconds. The last registered transmitter (channel) will be canceled and the transmitter search begins.
- The outdoor values and the channel number will be shown on the base station display. If you have installed more than one outdoor transmitter, press the **CHANNEL** button on the base station to change between the channels 1 to 3.
- You can also choose an alternating channel display. Press **CHANNEL** button. After the last registered channel (1 to 3) a circle symbol will appear. To deactivate the function press the **CHANNEL** button again.
- After a successful installation close the outdoor transmitter's battery compartment carefully.

**15. Care and maintenance**

- Clean the devices with a soft damp cloth. Do not use solvents or scouring agents.
- Remove the batteries if you do not use the devices for a long period of time.
- Store the devices in a dry place.

**15.1 Battery replacement**

- Change the outdoor transmitter's batteries when the battery symbol appears on the outdoor values display.
- Change the base station batteries when the battery symbol appears on indoor values display.
- **Please note:**

When the batteries are changed, the contact between the outdoor transmitter and the base station must be restored – so always insert new batteries into both devices or start a manual transmitter search.

**MONDO – Wireless weather station****16. Troubleshooting**

<b>Problem</b>	<b>Solution</b>
No indication on the base station	<p>Battery operation:</p> <ul style="list-style-type: none"> <li>→ Ensure the batteries' polarity are correct</li> <li>→ Change the batteries</li> </ul> <p>Operation with power adapter:</p> <ul style="list-style-type: none"> <li>→ Connect the base station to the power adapter</li> <li>→ Check the power adapter</li> </ul>
No DCF reception	<ul style="list-style-type: none"> <li>→ Press and hold the <b>DOWN</b> button for 3 seconds to activate the reception</li> <li>→ Choose another place for your product</li> <li>→ Set the clock manually</li> <li>→ Wait for an attempt reception during the night</li> <li>→ Check if there is any source of interference.</li> <li>→ Restart the instrument according to the manual</li> </ul>
No reception of the outdoor transmitter Display “---”	<ul style="list-style-type: none"> <li>→ No outdoor transmitter is installed</li> <li>→ Check the outdoor transmitter's batteries (do not use rechargeable batteries!)</li> <li>→ Restart the transmitter and the base station according to the manual</li> <li>→ Start the outdoor transmitter manual search according to the instruction manual</li> <li>→ Choose another place for the outdoor transmitter and/or the base station</li> <li>→ Reduce the distance between the outdoor transmitter and the base station</li> <li>→ Check if there is any source of interference.</li> </ul>
Incorrect indication	→ Change the batteries
Indication: LL / HH	→ Outside measuring range

**MONDO – Wireless weather station****18. Waste disposal**

This product has been manufactured using high-grade materials and components which can be recycled and reused.



Never dispose of empty batteries and rechargeable batteries with ordinary household waste. As a consumer, you are required by law to take them to your retail store or to an appropriate collection site depending on national or local regulations in order to protect the environment.

The symbols for the contained heavy metals are:

Cd = cadmium, Hg = mercury, Pb = lead



This product is labelled in accordance with the EU Waste Electrical and Electronic Equipment Directive (WEEE).

Please do not dispose of this product in ordinary household waste. As a consumer, you are required to take end-of-life devices to a designated collection point for the disposal of electrical and electronic equipment, in order to ensure environmentally-compatible disposal.

**19. Specifications****Measuring range indoor**

Temperature 0 °C... +50 °C (+32...+122 °F)  
Humidity 20%RH ~ 99%RH

**Measuring range outdoor**

Temperature -40 °C... +70 °C (-40 °F...+158 °F)  
Humidity 20%...99% RH

Temperature accuracy ±1 °C (0 °C...+50 °C)

Humidity accuracy ± 5% (25%...95% rH)

Range max. 60 m (open field)

Transmission frequency 433 MHz

Maximum radio-frequency power < 10mW

**MONDO – Wireless weather station**

Power consumption: Base station: 3 x 1,5 V AAA batteries (not included)  
AC power adapter 230 V AC / 5.0 V DC min. 150mA (not included)  
Outdoor transmitter: 2 x 1,5 V AAA batteries (not included)

**Base station**

Dimensions 214 x 27 (61) x 140 mm

Weight 350 g (device only)

**Outdoor transmitter**

Dimensions 49 x 25 x 84 mm

Weight 38 g (device only)

No part of this manual may be reproduced without written consent of TFA Dostmann. The technical data are correct at the time of going to print and may change without prior notice.

The latest technical data and information about this product can be found in our homepage by simply entering the product number in the search box.

**EU Declaration of conformity**

Hereby, TFA Dostmann declares that the radio equipment type 35.1151 is in compliance with Directive 2014/53/EU. The full text of the EU declaration of conformity is available at the following Internet address:

[www.tfa-dostmann.de](http://www.tfa-dostmann.de)

E-Mail: [info@tfa-dostmann.de](mailto:info@tfa-dostmann.de)

TFA Dostmann GmbH & Co.KG, Zum Ottersberg 12, D-97877 Wertheim, Germany



**MONDO – Station météo radio-pilotée**

Nous vous remercions d'avoir choisi l'appareil de la société TFA.

**1. Avant d'utiliser votre appareil**

- **Veillez lire attentivement le mode d'emploi.**

Vous vous familiariserez ainsi avec votre nouvel appareil, vous découvrirez toutes les fonctions et tous les éléments qui le composent, vous noterez les détails importants relatifs à sa mise en service et vous lirez quelques conseils en cas de dysfonctionnement.

- **En respectant ce mode d'emploi, vous éviterez d'endommager votre appareil et de perdre vos droits légaux en cas de défaut si celui-ci résulte d'une utilisation non-conforme.**
- **Nous n'assumons aucune responsabilité pour des dommages qui auraient été causés par le non-respect du présent mode d'emploi. De même, nous n'assumons aucune responsabilité pour des relevés incorrects et les conséquences qu'ils pourraient engendrer.**
- **Suivez bien toutes les consignes de sécurité !**
- **Conservez soigneusement le mode d'emploi !**

**2. Contenu de la livraison**

- Station météo radio-pilotée (station de base)
- Émetteur (réf. 30.3237.02)
- Mode d'emploi

**3. Aperçu du domaine d'utilisation et de tous les avantages de votre nouvel appareil**

- Transmission de la température extérieure et de l'humidité sans câble avec jusqu' à 3 émetteurs (max. 60 m)
- Température et humidité intérieures
- Indicateur de tendance
- Alarme de température
- Prévisions météo animées par symboles
- Horloge radio-pilotée avec jour de la semaine et date (en 7 langues)
- Réveil avec 2 alarmes
- Fonction de répétition avec intervalle réglable
- Éclairage de fond avec deux niveaux d'éclairage en appuyant sur une touche ou permanent avec l'adaptateur secteur (non fourni)

Ⓣ

**MONDO – Station météo radio-pilotée**

Ⓣ

**4. Pour votre sécurité**

- Le produit est destiné uniquement à l'utilisation décrite ci-dessus. N'utilisez jamais l'appareil à d'autres fins que celles décrites dans le présent mode d'emploi.
- Vous ne devez en aucun cas réparer, démonter ou modifier l'appareil par vous-même.

**Veillez noter s'il vous plaît les points suivants lorsque vous utilisez l'appareil avec un adaptateur secteur. (L'adaptateur secteur n'est pas inclus)**



**Attention !  
Danger de choc électrique !**

- Branchez l'appareil uniquement sur une prise de courant réglementaire ayant une tension de secteur de 230V ! La prise de courant doit être proche de l'équipement et facilement accessible.
- La station de base et l'adaptateur secteur ne doivent pas entrer en contact avec de l'eau ou de l'humidité. Ils ne peuvent être utilisés que dans des locaux secs.
- N'utilisez pas l'appareil si le boîtier ou l'adaptateur secteur sont endommagés.
- Conservez le produit hors de la portée de personnes (enfants compris) inaptes à évaluer les risques possibles liés au maniement d'appareils électriques.
- Retirez immédiatement la fiche de la prise en cas de défaut ou si l'appareil n'est pas utilisé pendant une longue période.
- Utilisez uniquement un bloc d'alimentation universel approprié avec une tension de sortie de 5V DC.
- Placez le cordon d'alimentation de sorte qu'il n'entre pas en contact avec des objets tranchants ou brûlants.



**Attention !  
Danger de blessure :**

- Gardez vos appareils et les piles hors de la portée des enfants.
- Les piles contiennent des acides nocifs pour la santé et peuvent être mortelles dans le cas d'une ingestion. Si une pile a été avalée, elle peut entraîner des brûlures internes graves ainsi que la mort dans l'espace de 2 heures. Si vous craignez qu'une pile ait pu être avalée ou ingérée d'une autre manière, quelle qu'elle soit, contactez immédiatement un médecin d'urgence.

**MONDO – Station météo radio-pilotée**

(F)

- Ne jetez jamais de piles dans le feu, ne les court-circuitiez pas, ne les démontez pas et ne les rechargez pas. Risque d'explosion !
- Une pile faible doit être remplacée le plus rapidement possible afin d'éviter toute fuite. N'utilisez jamais simultanément de piles anciennes avec des piles neuves ou des piles de types différents. Pour manipuler des piles qui ont coulé, utilisez des gants de protection chimique spécialement adaptés et portez des lunettes de protection !

**Conseils importants de sécurité du produit !**

- Évitez d'exposer l'appareil à des températures extrêmes, à des vibrations ou à des chocs.
- Protégez-le contre l'humidité.
- L'émetteur extérieur résiste aux éclaboussures d'eau mais il n'est pas étanche. Choisissez un emplacement à l'ombre et protégé de la pluie pour votre émetteur extérieur.

**5. Composants****5.1 Station météo (station de base)****A : Affichage (Fig. 1) :****Écran de gauche**

- A 1 :** Température extérieure
- A 3 :** Symboles de l'alarme de température
- A 5 :** Canal 1/2/3
- A 7 :** Symbole de pile faible pour l'émetteur

- A 2 :** Indication de la tendance
- A 4 :** Symbole de réception pour l'émetteur
- A 6 :** Symbole de changement de canal
- A 8 :** Humidité relative extérieure

**Écran central**

- A 9 :** Symbole de répétition
- A 11 :** Symbole du signal DCF
- A 13 :** Jour de la semaine et date

- A 10 :** Symbole météo
- A 12 :** Horloge
- A 14 :** Réveil 1 + 2

**Écran de droite**

- A 15 :** Indication de la tendance
- A 17 :** Humidité intérieure
- A 19 :** Symbole de pile faible pour la station de base

- A 16 :** Température ambiante
- A 18 :** Symboles de l'alarme de température

**MONDO – Station météo radio-pilotée**

(F)

**B : Touches (Fig. 2) :**

- B 1 :** Touche **DOWN**
- B 3 :** Touche **SNOOZE/LIGHT**
- B 5 :** Touche **UP**
- B 7 :** Touche **ALARM**

- B 2 :** Touche **MODE**
- B 4 :** Touche **CHANNEL**
- B 6 :** Touche **ALERTS**

**C : Boîtier (Fig. 2) :**

- C 1 :** Œillets de suspension
- C 3 :** Support (dépliable)

- C 2 :** Compartiment à piles
- C 4 :** Connecteur d'alimentation

**5.2 Émetteur extérieur (Fig. 3) :**

- D 1 :** Lampe de signalisation à DEL
- D 3 :** Interrupteur 1/2/3

- D 2 :** Compartiment à piles
- D 4 :** Œillet de suspension

**6. Mise en service**

- Déposez la station de base et l'émetteur sur une table à une distance d'environ 1,5 mètre l'un de l'autre. Évitez la proximité de sources parasites (appareils électroniques ou appareils radio).
- Retirez le film de protection de l'écran de la station de base.
- Ouvrez le compartiment à piles sur le dos de la station de base.
- Insérez trois piles neuves 1,5 V AAA et contrôlez la bonne polarité de ces dernières. Veillez à la bonne polarité des piles.
- Refermez le compartiment à piles.
- Un signal sonore se fait entendre et tous les segments s'allument brièvement.
- **En option :** pour utiliser l'éclairage de fond en permanence et pour économiser les piles, vous pouvez utiliser l'appareil avec un adaptateur secteur correspondant.

**6.1 Installer les piles dans l'émetteur extérieur / Réception des valeurs extérieures**



- Poussez le couvercle du compartiment à piles de l'émetteur vers le bas.
- Insérez deux piles neuves 1,5 V AAA dans le compartiment à piles. Veillez à la bonne polarité des piles. La lampe LED de signalisation clignote.
- Après l'insertion des piles, les paramètres de mesure seront transférés de l'émetteur sur le canal 1 à la station base. Le symbole de réception pour l'émetteur clignote.

**MONDO – Station météo radio-pilotée**

F

- Dès que la station de base a reçu les valeurs extérieures, les valeurs sont affichées en permanence.
- Si les valeurs extérieures ne sont pas reçues, « - - » apparaît sur l'écran. Contrôlez les piles et effectuez une nouvelle tentative. Éliminez les éventuelles sources parasites.
- Vous pouvez activer manuellement la réception ultérieurement (par exemple en cas de perte de l'émetteur ou de remplacement des piles).
- Appuyez sur la touche **CHANNEL** de la station de base pendant trois secondes.
- « - - » apparaît sur l'écran des valeurs extérieures et le symbole de réception clignote.
- Après la mise en service de l'émetteur extérieur, remplacez soigneusement le couvercle du compartiment à piles.

**6.2 Réception du signal DCF**

- Après la réception des valeurs extérieures, l'horloge cherche le signal radio et le symbole de réception DCF clignote.
- En cas de réception correcte après 3-8 minutes, l'heure radio, la date, le jour de la semaine et le symbole de réception DCF sont affichés en continu sur l'écran.
- La réception du signal DCF a lieu à 1:00, 2:00 et 3:00 heures du matin. Au cas où la réception à 3 h du matin aurait échoué, un nouvel essai de réception sera effectué à 5 h jusqu'à ce qu'il réussisse.
- Vous pouvez activer manuellement la réception de l'heure radio.
- Maintenez la touche **DOWN** appuyée pendant trois secondes.
- Le symbole du signal DCF clignote.
- Appuyez sur la touche **DOWN** encore une fois, vous pouvez désactiver la réception du signal radio DCF. Le symbole du signal DCF disparaît de l'affichage.
- **Remarque** : lorsque la réception de l'heure radio-pilotée est en cours, l'opération des touches n'est pas possible.
- Il y a trois symboles de réception différents :
  -  clignote – réception en cours
  -  clignote – signal trouvé
  -  allumé en continu – la réception a abouti
- Si votre horloge radio-pilotée ne peut pas recevoir le signal DCF (par exemple en cas de perturbations, d'une distance de transmission excessive etc.), vous pouvez régler l'horaire manuellement.
- L'horloge fonctionne comme une horloge à quartz normale (voir Réglages manuels).

**MONDO – Station météo radio-pilotée**

F

**6.3 Consignes pour la réception de l'heure radio**

La transmission de l'heure radio s'effectue via une horloge atomique au césium, exploitée par la Physikalisch Technische Bundesanstalt de Braunschweig (Institut Fédéral Physico-Technique de Braunschweig). L'écart de précision de cette horloge est d'1 seconde pour un million d'années. L'heure est diffusée à partir de Mainflingen, près de Francfort-sur-le-Main, avec un signal DCF-77 (77,5 kHz) d'une portée d'environ 1 500 km. L'horloge radio-pilotée reçoit le signal, le convertit et affiche l'heure précise. Le passage de l'heure d'hiver à l'heure d'été et vice-versa s'effectue également automatiquement. La réception dépend de votre position géographique. En règle générale, dans un rayon de 1 500 km autour de Francfort, aucun problème de transmission ne devrait survenir.

**Vérifiez les points suivants :**

- Nous vous recommandons de respecter une distance de 1,5 - 2 m entre l'appareil et d'éventuelles sources de signaux parasites, comme les écrans d'ordinateurs et les postes de télévision.
- Dans les bâtiments en béton armé (caves, greniers aménagés), le signal reçu est affaibli. Dans les cas extrêmes, nous vous conseillons de placer l'appareil près d'une fenêtre de manière à améliorer la réception du signal radio.
- La nuit, les perturbations s'affaiblissent en règle générale et la réception DCF est possible dans la plupart des cas. Une seule réception par jour suffit pour garantir la précision de l'affichage de l'heure et pour maintenir d'éventuels écarts en dessous d'1 seconde.

**7. Éclairage de fond****7.1 Fonctionnement avec piles**

- Pour activer temporairement l'éclairage de fond, appuyez sur une touche de votre choix.
- La touche **SNOOZE/LIGHT** vous permet de régler deux niveaux de luminosité (HI/LO).
- Appuyez sur la touche **SNOOZE/LIGHT** pour activer l'éclairage de fond brièvement. La réglage par défaut est HI.
- Appuyez sur la touche **SNOOZE/LIGHT** encore une fois pour assombrir l'éclairage de fond.

**7.2. Fonctionnement sur adaptateur secteur (en option)**

- **Attention** : l'éclairage de fond permanent fonctionne seulement avec l'adaptateur.
- Appuyez sur la touche **SNOOZE/LIGHT** une fois pour assombrir l'éclairage de fond.
- Appuyez sur la touche **SNOOZE/LIGHT** encore une fois pour désactiver l'éclairage de fond.
- L'ordre est le suivant : HI – LOW – OFF.

**MONDO – Station météo radio-pilotée****8. Utilisation**

- L'appareil quitte automatiquement le mode de réglage si aucune touche n'est pressée pendant un certain temps.
- Si vous maintenez la touche **UP** ou **DOWN** appuyée au cours d'un mode de réglage vous passez en déroulement rapide.

**8.1 Réglages manuels**

- Maintenez la touche **MODE** appuyée pendant trois secondes en mode normal pour accéder au mode de réglage.
- Le fuseau horaire (00 = par défaut) clignote sur l'écran.
- Vous pouvez régler la correction de fuseau horaire (+12/-12) avec la touche **UP** ou **DOWN**.
- Vous avez la possibilité d'utiliser un autre fuseau horaire si votre horloge radio-pilotée peut recevoir le signal DCF mais l'heure de votre fuseau horaire est différente de l'heure DCF (par exemple : +1 = une heure plus tard).
- En appuyant sur la touche **MODE**, vous pouvez alors ajuster les heures, les minutes, l'année, le mois, le jour et la langue pour les jours de la semaine. Vous pouvez régler ces valeurs à l'aide des touches **UP** ou **DOWN**.
- Validez au moyen de la touche **MODE**.
- Lorsque la réception du signal DCF a abouti, l'heure ajustée manuellement sera remplacée par l'heure radio.

**8.1.1 Réglage de la langue des jours de la semaine**

- En mode de réglage, vous pouvez régler la langue d'affichage des jours de la semaine.
- Appuyez sur la touche **UP** ou **DOWN**.
- Sur l'écran apparaît : Allemand - GER (par défaut), Français - FRE, Italien - ITA, Néerlandais - DUT, Espagnol - SPA, Danois - DAN et Anglais - ENG.
- Validez au moyen de la touche **MODE**.

**8.2 Réglage de l'affichage de 12 heures et de 24 heures**

- En mode normal, vous pouvez configurer le système horaire sur 12 heures ou sur 24 heures.
- Appuyez sur la touche **DOWN**.
- En système 12 heures, PM (après 12 h) est affiché sur l'écran.

**8.3 Réglage de l'unité de température**

- En mode normal vous pouvez régler l'affichage de la température en °C (Celsius) ou en °F (Fahrenheit).
- Appuyez sur la touche **UP**.

F

**MONDO – Station météo radio-pilotée****9. Alarme de réveil**

- Appuyez sur la touche **MODE** en mode normal.
- AL1 et 6:00 (par défaut) ou l'heure de réveil réglée précédemment sont affichés à l'écran.
- Maintenez la touche **MODE** appuyée pendant trois secondes.
- L'affichage de l'heure clignote.
- Vous pouvez ajuster l'heure avec la touche **UP** ou **DOWN**.
- Appuyez une nouvelle fois sur la touche **MODE** et vous pouvez ajuster les minutes avec la touche **UP** ou **DOWN**.
- Appuyez sur la touche **MODE**, afin de retourner au mode normal.
- Appuyez deux fois sur la touche **MODE** en mode normal.
- AL2 et 0:00 (par défaut) ou l'heure de réveil réglée précédemment sont affichés à l'écran.
- Si nécessaire, réglez la deuxième heure de réveil de la même manière.
- Appuyez sur la touche **ALARM** en mode normal pour activer ou désactiver la fonction d'alarme correspondante.
- Le symbole de réveil (AL1/AL2) apparaît ou disparaît sur l'écran.
- Lorsque l'heure de réveil fixée est atteinte, le réveil se met à sonner (si la fonction de réveil est activée). Le symbole de réveil clignote sur l'écran.
- Appuyez sur une touche de votre choix pour éteindre le réveil.
- Si le réveil n'est pas coupé, il s'arrêtera automatiquement après deux minutes et sera de nouveau activé pour l'heure de réveil suivante.
- Le symbole de réveil reste à l'écran.
- Lorsque le réveil sonne, appuyez sur la touche **SNOOZE/LIGHT** pour activer la fonction de répétition.
- Zz apparaît et l'alarme s'interrompt pendant l'intervalle réglé.
- Appuyez sur une touche de votre choix pour éteindre la fonction de répétition.
- Le symbole Zz disparaît de l'écran.

**9.1 Réglage de l'intervalle de répétition**

- Maintenez la touche **SNOOZE/LIGHT** appuyée pendant trois secondes en mode normal pour accéder au mode de réglage.
- 05 (par défaut) ou l'intervalle de répétition réglé précédemment est affiché à l'écran.
- Vous pouvez alors régler les minutes (3-20) de l'intervalle de répétition à l'aide de la touche **UP** ou **DOWN**.
- Validez au moyen de la touche **MODE**.

F

## MONDO – Station météo radio-pilotée

### 10. Flèches de tendance

- Les flèches de tendance indiquent si les températures actuelles montent, descendent ou restent stables.

### 11. Prévisions météo avec symboles

- La station météo radio-pilotée dispose de 6 différents symboles météo (ensoleillé, partiellement nuageux, couvert, pluvieux, orageux et neige).
- Les prévisions de l'affichage par symboles couvrent une période de temps de 12 - 24 heures et proposent uniquement une tendance météorologique. Par exemple, si le ciel est nuageux et le symbole de pluie s'affiche, cela ne signifie pas que l'appareil est en panne, cela signifie simplement que la pression atmosphérique a baissé et qu'il faut s'attendre à une dégradation du temps : cela ne signifie pas forcément qu'il va pleuvoir.
- Le symbole de soleil est affiché également la nuit si elle est étoilée.

### 12. Réglage de l'alarme de température extérieure et intérieure

- Appuyez sur la touche **ALERTS** en mode normal.
- HI et 70°C (par défaut) ou la limite supérieure de température extérieure réglée précédemment apparaissent sur l'écran.
- Maintenez la touche **ALERTS** appuyée.
- L'affichage de la température clignote.
- Réglez la limite supérieure désirée avec la touche **UP** ou **DOWN**.
- Validez au moyen de la touche **ALERTS**.
- LO et -40°C (par défaut) ou la limite inférieure de la température extérieure réglée précédemment apparaissent sur l'écran.
- L'affichage de la température clignote.
- Réglez la limite inférieure désirée avec la touche **UP** ou **DOWN**.
- Validez au moyen de la touche **ALERTS**.
- Réglez la limite supérieure et inférieure pour la température intérieure de la même manière.  
Plage de mesure : de 0°C à +50°C.

#### 12.1 Activer et désactiver l'alarme de température extérieure et intérieure

- Appuyez sur la touche **ALERTS** en mode normal.
- HI et la limite supérieure de température extérieure apparaissent sur l'écran.
- Appuyez sur la touche **UP** ou **DOWN** pour activer ou désactiver la fonction d'alarme.

F

## MONDO – Station météo radio-pilotée

F

- Le symbole d'alarme apparaît ou disparaît sur l'écran
- Appuyez sur la touche **ALERTS** pour contrôler les alarmes individuelles et afin de retourner au mode normal.

### 12.2 Cas d'alarme

- En cas d'alarme, le symbole correspondant clignote. La sonnerie d'alarme retentit à nouveau une fois par minute pendant 4 secondes.
- Appuyez sur une touche de votre choix pour éteindre l'alarme.

### 13. Placement ou accrochage au mur de la station de base et de l'émetteur

- La station de base peut être placée sur une surface plate à l'aide du pied au dos de l'appareil.
- La station de base peut être accrochée au mur à l'aide des œillets de suspension au dos de l'appareil. Évitez de la placer à proximité d'autres appareils électriques (téléviseur, ordinateur, téléphone sans fil) ou d'objets métalliques.
- L'émetteur peut être mis en place sur une surface plate ou être accroché au mur à l'aide de l'œillet de suspension. Choisissez un emplacement protégé des rayons directs du soleil et de la pluie pour votre émetteur extérieur. (Un ensoleillement direct fausse la mesure et une humidité continue use les composants électroniques inutilement).
- Vérifiez que les valeurs mesurées sont bien transmises de l'émetteur à la station de base (portée sur champ libre jusqu'à 60 mètres) depuis l'endroit choisi. Si les murs sont massifs, en particulier s'ils comportent des parties métalliques, la portée d'émission peut se trouver réduite considérablement.
- Si nécessaire, choisissez un autre emplacement pour l'émetteur et/ou pour la station de base.

### 14. Émetteurs supplémentaires (optionnel) réf. 30.3237.02

- Si vous désirez raccorder plusieurs émetteurs, sélectionnez un canal différent pour chaque émetteur à l'aide de l'interrupteur **1/2/3** dans le compartiment à piles de l'émetteur. Insérez deux piles neuves de type 1,5 V AAA en respectant la polarité +/- Mettez alors la station de base en service ou bien démarrez manuellement la recherche de l'émetteur.
- Appuyez sur la touche **CHANNEL** et sélectionnez l'émetteur correspondant.
- Appuyez sur la touche **CHANNEL** de la station de base pendant deux secondes. L'émetteur enregistré (canal) est effacé et la recherche de l'émetteur commence.
- Les valeurs extérieures et le numéro de canal apparaissent sur l'écran de la station de base. Si vous avez plus d'un émetteur, vous pouvez appuyer sur la touche **CHANNEL** pour passer des canaux 1 à 3.

**MONDO – Station météo radio-pilotée**

F

- Il est possible également de régler un changement de canal automatique. Après l'enregistrement du dernier émetteur (1 à 3) appuyez pour cela de nouveau sur la touche **CHANNEL**, le symbole circulaire de changement automatique de canal apparaît. Appuyez de nouveau sur la touche **CHANNEL** pour arrêter la fonction.
- Après la mise en service des émetteurs extérieurs, remplacez soigneusement le couvercle du compartiment à piles.

**15. Entretien et maintenance**

- Pour le nettoyage de votre appareil, utilisez un chiffon doux et humide. N'utilisez pas de solvants ou d'agents abrasifs !
- Retirez les piles si vous n'utilisez pas vos appareils pendant une durée prolongée.
- Conservez vos appareils dans un endroit sec.

**15.1 Remplacement des piles**

- Lorsque le symbole de pile apparaît sur l'écran des valeurs extérieures, changez les piles de l'émetteur.
- Lorsque le symbole de pile apparaît sur l'écran des valeurs intérieures, changez les piles de la station de base.
- **Attention** : il faut rétablir le contact entre l'émetteur et le récepteur après le remplacement des piles - il faut donc toujours recommencer la mise en service des deux appareils ou bien lancer la recherche manuellement.

**16. Dépannage**

Problème	Solution
Aucun affichage sur la station de base	Fonctionnement avec piles : → Contrôlez la bonne polarité des piles → Changez les piles Fonctionnement avec adaptateur : → Raccordement de la station de base avec adaptateur → Vérifiez l'adaptateur secteur
Pas de réception DCF	→ Appuyez sur la touche <b>DOWN</b> pendant 3 secondes pour activer la réception DCF → Choisissez une autre position pour votre appareil → Réglez l'heure manuellement

**MONDO – Station météo radio-pilotée**

F

- Attendez la réception du signal de nuit
- Éliminez les sources parasites
- Remettez l'appareil en service, conformément aux instructions

Pas de réception de l'émetteur extérieur	→ Aucun émetteur installé
Affichage « -- »	→ Vérifiez les piles de l'émetteur extérieur (n'utilisez pas d'accus) → Remettez l'émetteur et la station de base en service, conformément aux instructions → Lancez la recherche de l'émetteur manuellement, conformément aux instructions → Sélectionnez une autre position pour l'émetteur et la station de base → Modifiez la distance entre l'émetteur et la station de base → Éliminez les sources parasites

Affichage incorrect → Changez les piles

Affichage LL / HH → Valeurs hors de la plage de mesure

**18. Traitement des déchets**

Ce produit a été fabriqué avec des matériaux de haute qualité qui peuvent être recyclés et réutilisés.



Les piles usagées ne doivent pas être jetées dans les déchets ménagers. En tant qu'utilisateur, vous avez l'obligation légale de rapporter les piles et piles rechargeables usagées à votre revendeur ou de les déposer dans une déchetterie proche de votre domicile conformément à la réglementation nationale et locale.

Les métaux lourds sont désignés comme suit :  
 Cd=cadmium, Hg=mercure, Pb=plomb



Cet appareil est conforme aux normes de l'UE relatives au traitement des déchets électriques et électroniques (WEEE).

L'appareil usagé ne doit pas être jeté dans les ordures ménagères. L'utilisateur s'engage, pour le respect de l'environnement, à déposer l'appareil usagé dans un centre de traitement agréé pour les déchets électriques et électroniques.

**MONDO – Station météo radio-pilotée**

Ⓢ

**19. Caractéristiques techniques****Plage de mesure intérieure**

Température	-0 °C...+50°C (+32...+122°F)
Humidité	20 ... 99 %rH

**Plage de mesure extérieure**

Température	-40°C.....+70°C (-40...+158 °F)
Humidité	20 ... 99 %rH

Précision température	±1°C (0 °C...+50°C)
-----------------------	---------------------

Précision humidité	±5% (25%...95% rH)
--------------------	--------------------

Rayon d'action	env. 60 mètres (champ libre)
----------------	------------------------------

Fréquence de transmission	433 MHz
---------------------------	---------

Puissance de fréquence radio maximale transmise	< 10mW
---	--------

Alimentation	Station de base : 3 x 1,5 V AAA (piles non incluses) Adaptateur secteur DC 4,5 V 230 V AC / 5.0 V DC min.150mA (non inclus) Émetteur : 2 x 1,5 V AAA (piles non incluses)
--------------	---

**Station de base**

Dimensions du boîtier	214 x 27 (61) x 140 mm
-----------------------	------------------------

Poids	350 g (appareil seulement)
-------	----------------------------

**Émetteur extérieur**

Dimensions du boîtier	49 x 25 x 84 mm
-----------------------	-----------------

Poids	38 g (appareil seulement)
-------	---------------------------

**MONDO – Station météo radio-pilotée**

Ⓢ

La reproduction, même partielle, du présent mode d'emploi est strictement interdite sans l'accord explicite de TFA Dostmann. Les caractéristiques techniques de ce produit ont été actualisées au moment de l'impression et peuvent être modifiées sans avis préalable.

Les dernières données techniques et les informations concernant votre produit peuvent être consultées en entrant le numéro de l'article sur notre site Internet.

**Déclaration de conformité UE**

Le soussigné, TFA Dostmann, déclare que l'équipement radioélectrique du type 35.1151 est conforme à la directive 2014/53/UE. Le texte complet de la déclaration UE de conformité est disponible à l'adresse Internet suivante :

**[www.tfa-dostmann.de](http://www.tfa-dostmann.de)**

E-Mail : [info@tfa-dostmann.de](mailto:info@tfa-dostmann.de)

TFA Dostmann GmbH & Co.KG, Zum Ottersberg 12, D-97877 Wertheim, Allemagne

08/18

**MONDO – Stazione meteorologica radiocontrollata**

Vi ringraziamo per aver scelto l'apparecchio della TFA.

**1. Prima di utilizzare l'apparecchio**

- **Leggete attentamente le istruzioni per l'uso.**
- Avrete così modo di familiarizzare con il vostro nuovo apparecchio, di scoprirne tutte le funzioni e le componenti, di apprendere importanti dettagli sulla sua messa in funzione, di acquisire dimestichezza nel suo utilizzo e di usufruire di alcuni validi consigli da seguire in caso di guasti.
- **Seguendo le istruzioni per l'uso, eviterete anche di danneggiare il prodotto e di pregiudicare, a causa di un utilizzo scorretto, i diritti del consumatore che vi spettano per legge.**
- **Decliniamo ogni responsabilità per i danni derivanti dal mancato rispetto delle presenti istruzioni per l'uso. Allo stesso modo, non siamo responsabili per eventuali misurazioni errate e per le conseguenze che ne possono derivare.**
- **Prestate particolare attenzione alle misure di sicurezza!**
- **Conservate con cura queste istruzioni per l'uso.**

**2. La consegna include**

- Stazione meteorologica radiocontrollata (stazione base)
- Trasmettitore (n°. 30.3237.02)
- Istruzioni per l'uso

**3. Tutte le applicazioni e tutti i vantaggi del vostro nuovo apparecchio**

- Trasmette a distanza la temperatura e umidità esterna ad un massimo di 3 trasmettitori (mass. 60 metri)
- Temperatura ed umidità interna
- Indicatori di tendenza
- Allarme temperatura
- Previsioni del tempo animato con simboli
- Orologio radiocontrollato con giorno della settimana e data (in 7 lingue)
- Due orari di sveglia
- Funzione snooze con intervallo regolabile
- Retroilluminazione con due livelli di luminosità attivabile alla pressione del tasto o permanentemente con l'alimentatore (non fornito)

**MONDO – Stazione meteorologica radiocontrollata****4. Per la vostra sicurezza**

- Il prodotto è adatto esclusivamente agli utilizzi di cui sopra. Non utilizzate il prodotto in maniera diversa da quanto descritto in queste istruzioni.
- Non sono consentite riparazioni, alterazioni o modifiche non autorizzate del dispositivo.

**Quando si utilizza il dispositivo con un alimentatore di corrente, si prega di quando si fare attenzione a quanto segue. (Alimentatore non incluso)**



**Attenzione!**  
**Pericolo di morte per scossa elettrica!**

- Collegare la stazione base esclusivamente a una presa di corrente a norma di 230 V! La presa dell'alimentazione dovrebbe essere situata vicino al dispositivo ed essere facilmente accessibile.
- La stazione base e l'alimentatore non devono venire a contatto con acqua o umidità. Adatto solo all'uso in ambienti asciutti.
- Non utilizzate il dispositivo qualora la struttura esterna o l'alimentatore risultino danneggiati.
- Conservate il dispositivo fuori dalla portata di persone (per esempio i bambini) che potrebbero non riconoscere adeguatamente il rischio derivante dall'uso di apparecchi elettrici.
- Estrae immediatamente la spina dalla presa di corrente qualora rileviate un guasto o nel caso in cui non utilizzate il dispositivo per un periodo prolungato.
- Utilizzare solo un alimentatore universale adatto con una tensione di uscita di DC 5V.
- Proteggete il cavo di alimentazione in modo da evitare il contatto con oggetti appuntiti o caldi.



**Attenzione!**  
**Pericolo di lesioni:**

- Tenete le batterie e i dispositivi lontano dalla portata dei bambini.
- Le batterie contengono acidi nocivi per la salute. Se ingerite, le batterie possono essere mortali. Se una batteria venisse ingerita, potrebbe causare gravi ustioni e portare alla morte nel giro di due ore. Se si sospetta che una batteria sia stata ingerita o inserita nel corpo in altra maniera, consultare immediatamente un medico.
- Non gettare le batterie nel fuoco, non polarizzarle in maniera scorretta, non smontarle e non cercare di ricaricarle. Pericolo di esplosione!



**MONDO – Stazione meteorologica radiocontrollata**

- Sostituite quanto prima le batterie quasi scariche, in modo da evitare che si scarichino completamente. Non utilizzate mai contemporaneamente batterie usate e batterie nuove né batterie di tipi diversi. Quando si maneggiano batterie esaurite indossare sempre guanti resistenti alle sostanze chimiche e occhiali di protezione.

**Avvertenze sulla sicurezza del prodotto!**

- Non esporre l'apparecchio a temperature estreme, vibrazioni e urti.
- Proteggere dall'umidità.
- Il trasmettitore è resistente agli spruzzi d'acqua, ma non impermeabile. Cercate un luogo ombreggiato e al riparo dalla pioggia per il trasmettitore.

**5. Componenti****5.1 Stazione meteorologica (stazione base)****A: Display (Fig. 1):****Display di sinistra**

- |  |  |
|--|--|
| <b>A 1:</b> Temperatura esterna                      | <b>A 2:</b> Indicatore della tendenza              |
| <b>A 3:</b> Simboli dell'allarme di temperatura      | <b>A 4:</b> Simbolo di ricezione del trasmettitore |
| <b>A 5:</b> Canale 1/2/3                             | <b>A 6:</b> Simbolo del cerchio per cambio canale  |
| <b>A 7:</b> Simbolo della batteria del trasmettitore | <b>A 8:</b> Umidità esterna                        |

**Display centrale**

- |  |                                    |
|--|------------------------------------|
| <b>A 9:</b> Simbolo snooze                           | <b>A 10:</b> Simboli meteorologici |
| <b>A 11:</b> Simbolo della ricezione del segnale DCF | <b>A 12:</b> Orologio              |
| <b>A 13:</b> Data e giorno della settimana           | <b>A 14:</b> Sveglia 1+ 2          |

**Display di destra**

- |   |  |
|---|--|
| <b>A 15:</b> Indicatore della tendenza                  | <b>A 16:</b> Temperatura interna                 |
| <b>A 17:</b> Umidità interna                            | <b>A 18:</b> Simboli dell'allarme di temperatura |
| <b>A 19:</b> Simbolo della batteria della stazione base |  |

**MONDO – Stazione meteorologica radiocontrollata****B: Tasti (Fig. 2):**

- |                                       |                                  |
|---------------------------------------|----------------------------------|
| <b>B 1:</b> Tasto <b>DOWN</b>         | <b>B 2:</b> Tasto <b>MODE</b>    |
| <b>B 3:</b> Tasto <b>SNOOZE/LIGHT</b> | <b>B 4:</b> Tasto <b>CHANNEL</b> |
| <b>B 5:</b> Tasto <b>UP</b>           | <b>B 6:</b> Tasto <b>ALERTS</b>  |
| <b>B 7:</b> Tasto <b>ALARM</b>        |                                  |

**C: Struttura esterna (Fig. 2):**

- |   |   |
|---|---|
| <b>C 1:</b> Sistema di montaggio a parete | <b>C 2:</b> Vano batteria               |
| <b>C 3:</b> Supporto (pieghevole)         | <b>C 4:</b> Connettore di alimentazione |

**5.2 Trasmettitore esterno (Fig. 3):**

- |   |   |
|---|---|
| <b>D 1:</b> Lampada di segnalazione a LED | <b>D 2:</b> Vano batteria                 |
| <b>D 3:</b> Commutatore <b>CH 1/2/3</b>   | <b>D 4:</b> Sistema di montaggio a parete |

**6. Messa in funzione**

- Posizionare gli apparecchi su un tavolo ad una distanza di circa 1,5 metri l'uno dall'altro. Tenerli lontano da eventuali fonti di interferenza (dispositivi elettronici e impianti radio).
- Rimuovere il foglio protettivo dal display della stazione base.
- Aprire il vano batteria della stazione base sul retro.
- Inserite 3 batterie nuove AAA da 1,5 V nel vano batteria. Accertarsi di aver rispettato le corrette polarità.
- Richiudere il vano batteria.
- Viene emesso un breve segnale acustico e tutti i segmenti appaiono brevemente.
- **Opzionale:** Per una retroilluminazione permanente e per risparmiare le batterie, è possibile alimentare la stazione base con un cavo di alimentazione.

**6.1 Inserimento delle batterie del trasmettitore e ricezione dei valori esterni**

- Fare scorrere il coperchio del vano batteria del trasmettitore esterno verso il basso.
- Inserire due batterie nuove AAA da 1,5 V nel vano batteria del trasmettitore. Accertarsi di aver rispettato le corrette polarità. La lampada di segnalazione a LED lampeggia.
- Dopo la messa in funzione i dati di misurazione del trasmettitore vengono trasmessi sul canale 1 alla stazione base. Il simbolo di ricezione del trasmettitore lampeggia.

## MONDO – Stazione meteorologica radiocontrollata



- Appena la stazione base riceve i valori esterni, questi vengono visualizzati in modo permanente.
- Se i valori esterni non vengono ricevuti, dopo circa 3 minuti viene visualizzato “- -” sul display. Controllare le batterie e riprovare di nuovo. Rimuovere eventuali fonti di interferenza.
- È successivamente possibile avviare anche manualmente la ricerca del segnale del trasmettitore (ad esempio in caso di perdita del segnale o di sostituzione della batteria).
- Tenere premuto il tasto **CHANNEL** della stazione base per tre secondi.
- Sul display dei valori esterni viene visualizzato “- -” ed il simbolo della ricezione del segnale lampeggia.
- Dopo la corretta messa in funzione del trasmettitore esterno, chiudere il coperchio della batteria.

### 6.2 Ricezione del segnale radio DCF

- L'orologio inizia a ricevere il segnale radio e il simbolo della ricezione del segnale DCF inizia a lampeggiare.
- Se il codice dell'ora è stato ricevuto entro 3-8 minuti, l'ora radiocontrollata, la data, il giorno della settimana e il simbolo della ricezione del segnale DCF sono costantemente visualizzati sul display.
- La ricezione del segnale DCF avverrà tutti i giorni alle ore 1:00, 2:00 e 3:00. Se la ricezione non è avvenuta con successo alle 3:00, verranno eseguiti diversi tentativi alle 5:00 del mattino.
- È possibile avviare l'inizializzazione manuale.
- Tenere premuto per tre secondi il tasto **DOWN**.
- Il simbolo della ricezione del segnale DCF lampeggia.
- Per disattivare la ricezione DCF premere nuovamente il tasto **DOWN**. Il simbolo della ricezione del segnale DCF scompare.
- **Nota:** Durante la ricezione attiva dell'ora radiocontrollata non sono possibili operazioni con i tasti.
- Ci sono tre differenti simboli di ricezione:
  - ☞ Lampeggiante – Ricezione attiva
  - ☞ Lampeggiante – Segnale trovato
  - ☞ Simbolo acceso – Ricezione molto buona
- Nel caso in cui l'orologio non riesca a ricevere il segnale DCF (a causa di guasti, della distanza di trasmissione, ecc.), l'ora può essere impostata manualmente.
- L'orologio funziona come un normale orologio al quarzo (vedi: Impostazioni manuali).

## MONDO – Stazione meteorologica radiocontrollata



### 6.3 Indicazione per la ricezione dell'ora radiocontrollata

L'ora viene trasmessa da un orologio atomico al cesio gestito dal Physikalisch Technische Bundesanstalt di Braunschweig. La deviazione è inferiore a 1 secondo in un milione di anni. L'ora è codificata e trasmessa da Mainflingen vicino Francoforte con un segnale a frequenza DCF - 77 (77,5 kHz) entro un raggio di 1.500 km. L'orologio radiocontrollato riceve il segnale e lo converte per visualizzare l'ora precisa. Anche il passaggio tra ora solare e ora legale è automatico. La qualità della ricezione dipende molto dalla posizione geografica. In circostanze normali e in assenza di problemi di ricezione dovrebbe avvenire entro un raggio di 1.500 km da Francoforte.

#### Rispettate le norme elencate qui di seguito:

- La distanza raccomandata da qualsiasi fonte di interferenza come monitor di computer o televisori deve essere di almeno 1,5 - 2 m.
- All'interno di strutture in cemento armato (seminterrati, sovrastrutture) la ricezione del segnale è naturalmente più debole. In casi estremi si consiglia di sistemare l'unità vicino ad una finestra per ottenere una migliore ricezione del segnale.
- Durante le ore notturne, le interferenze dovute ad agenti atmosferici sono normalmente meno influenti e la ricezione è possibile nella maggior parte dei casi. Una singola ricezione giornaliera è sufficiente a garantire la precisione e a mantenere la deviazione al di sotto di un secondo.

## 7. Retroilluminazione

### 7.1 Funzionamento a batteria

- Per attivare temporaneamente la retroilluminazione, premere un tasto qualunque.
- È possibile impostare due livelli di luminosità con il tasto **SNOOZE/LIGHT** (HI/LO).
- Per attivare temporaneamente la retroilluminazione, premere il tasto **SNOOZE/LIGHT**. L'impostazione predefinita è HI.
- Premere il tasto **SNOOZE/LIGHT** nuovamente per abbassare la retroilluminazione.

### 7.2. Funzionamento a adattatore (opzionale)

- **Attenzione:** La retroilluminazione permanente del display funziona solo con l'alimentatore collegato.
- Premere il tasto **SNOOZE/LIGHT** una volta, per abbassare la retroilluminazione.
- Premere il tasto **SNOOZE/LIGHT** nuovamente, per spegnere la retroilluminazione.
- L'ordine è il seguente: HI – LOW - OFF.

**MONDO – Stazione meteorologica radiocontrollata**

①

**8. Uso**

- L'apparecchio esce automaticamente dalla modalità impostazione se non si preme alcun tasto per un periodo prolungato.
- Tenere premuto il tasto **UP** o **DOWN** in modalità impostazione per procedere velocemente.

**8.1 Impostazioni manuali**

- Tenere premuto il tasto **MODE** nella modalità normale per tre secondi per ritornare alla modalità impostazione.
- Sul display lampeggia il fuso orario (00=predefinito).
- Effettuare la correzione del fuso orario con il tasto **UP** o **DOWN** (+12/-12).
- La correzione del fuso orario è attiva dove è possibile ricevere il segnale DCF ma il fuso orario differisce da quello tedesco (ad esempio, +1 = un'ora dopo).
- Premere il tasto **MODE** ed è adesso possibile modificare uno dopo l'altro le impostazioni per ore, minuti, anno, mese e giorno e impostare con il tasto **UP** o **DOWN**.
- Confermare con il tasto **MODE**.
- In caso di corretta ricezione e se la ricezione radio DCF è abilitata, l'ora impostata in modalità manuale viene sostituita.

**8.1.1 Impostazione della lingua nella quale verrà indicato il giorno della settimana**

- In modalità impostazione è possibile scegliere la lingua nella quale verrà indicato il giorno della settimana.
- Premere il tasto **UP** o **DOWN**.
- Sul display appare: Tedesco (GER) (predefinita), Francese (FRE), Italiano (ITA), Olandese (DUT), Spagnolo (SPA), Danese (DAN) e Inglese (ENG).
- Confermare con il tasto **MODE**.

**8.2 Impostazione del sistema orario a 12 ore o a 24 ore**

- È possibile impostare il sistema orario sulle 12 ore o sulle 24 ore.
- Premere il tasto **DOWN**.
- Nel formato 12 ore compare PM (dopo mezzogiorno) sul display.

**8.3 Impostazione della visualizzazione della temperatura**

- Nella modalità normale è possibile scegliere fra la visualizzazione della temperatura in °C (gradi Celsius) o °F (gradi Fahrenheit).
- Premere il tasto **UP**.

**MONDO – Stazione meteorologica radiocontrollata**

①

**9. Allarme sveglia**

- Premere il tasto **MODE** nella modalità normale.
- AL1 e 6:00 (predefinita) o l'ultima ora della sveglia impostata vengono visualizzati sul display.
- Tenere premuto per tre secondi il tasto **MODE**.
- L'indicazione dell'ora inizia a lampeggiare.
- È possibile impostare l'ora con il tasto **UP** o **DOWN**.
- Premere nuovamente il tasto **MODE** ed impostare i minuti con il tasto **UP** o **DOWN**.
- Premere il tasto **MODE** per tornare in modalità normale.
- Premere due volte il tasto **MODE** nella modalità normale.
- AL2 e 0:00 (predefinita) o l'ultima ora della sveglia impostata vengono visualizzati sul display.
- Impostare la seconda sveglia procedendo nello stesso modo.
- Premere il tasto **ALARM** in modalità normale per disattivare o attivare la funzione sveglia corrispondente.
- Sul display appare o scompare il simbolo della sveglia (AL1/AL2).
- All'attivazione dell'allarme, quando l'orario di allarme inserito viene raggiunto, la sveglia comincia a suonare. Sul display viene visualizzato il simbolo della sveglia.
- Premere un tasto a piacere per arrestare l'allarme.
- Se non viene interrotto, il segnale si disattiva automaticamente dopo due minuti e si riattiva nuovamente alla stessa ora di sveglia.
- Il simbolo della sveglia resta fisso sul display.
- Quando suona la sveglia innestare la funzione snooze con il tasto **SNOOZE/LIGHT**.
- Zz appare e il suono della sveglia verrà interrotto per l'intervallo programmato.
- Premere un tasto qualunque per spegnere la funzione snooze.
- Il simbolo Zz scompare.

**9.1 Impostazione dell'intervallo di snooze**

- Tenere premuto il tasto **SNOOZE/LIGHT** nella modalità normale per tre secondi per ritornare alla modalità di impostazione.
- 05 (predefinita) o l'ultimo primo intervallo della funzione snooze impostato vengono visualizzati sul display.
- Premere il tasto **UP** o **DOWN** ed impostare i minuti (3-20) per l'intervallo di snooze.
- Confermare con il tasto **MODE**.

## MONDO – Stazione meteorologica radiocontrollata

### 10. Freccie di tendenza

- La freccia della tendenza mostra se i valori della temperatura sono in aumento, in discesa o stazionarie.

### 11. Previsioni del tempo

- La stazione meteorologica riconosce 6 simboli meteo diversi (soleggiato, parzialmente nuvoloso, coperto, pioggia, tempestoso e neve).
- La previsione tramite l'indicazione del simbolo si riferisce ad un periodo di tempo di 12 – 24 ore e indica solo una tendenza atmosferica. Se ad esempio in questo momento è nuvoloso e viene segnalata pioggia, non si tratta di un funzionamento difettoso dell'apparecchio, bensì di una indicazione che la pressione dell'aria è scesa e c'è da aspettarsi un peggioramento del tempo, anche se non necessariamente la pioggia.
- Il simbolo del sole viene visualizzato durante la notte se vi è una notte stellata.

### 12. Impostazione dell'allarme temperatura esterna e interna

- Premere il tasto **ALERTS** nella modalità normale.
- HI e 70°C (predefinito) o il limite superiore della temperatura esterna impostato vengono visualizzati sul display.
- Tenere premuto il tasto **ALERTS**.
- La visualizzazione della temperatura lampeggia.
- Impostare con il tasto **UP** o **DOWN** il limite massimo desiderato.
- Confermare con il tasto **ALERTS**.
- LO e -40°C (predefinito) o il limite inferiore più di temperatura esterna impostato vengono visualizzati sul display.
- La visualizzazione della temperatura lampeggia.
- Impostare con il tasto **UP** o **DOWN** il limite inferiore desiderato.
- Confermare con il tasto **ALERTS**.
- Impostare il limite superiore e inferiore della temperatura interna procedendo nello stesso modo. Campo di misura 0 °C... +50 °C.

#### 12.1 Attivazione e disattivazione dell'allarme temperatura esterno e interno

- Premere il tasto **ALERTS** nella modalità normale.
- HI e il limite superiore di temperatura esterna impostato vengono visualizzati sul display.
- Premere il tasto **UP** o **DOWN** per disattivare o attivare la funzione sveglia.

## MONDO – Stazione meteorologica radiocontrollata

- Il simbolo della sveglia scompare o appare accanto al HI.
- Premere il tasto **ALERTS** per controllare i singoli allarmi e tornare in modalità normale.

### 12.2 Caso di allarme

- In caso di allarme il corrispondente simbolo lampeggia. Il tono di allarme risuona per 4 secondi ogni minuto.
- Spegnere il segnale acustico con un tasto qualsiasi.

### 13. Posizionamento e fissaggio della stazione base e del trasmettitore esterno

- Con il supporto pieghevole situato nella parte posteriore è possibile disporre la stazione base su superfici piane.
- La stazione base può essere posizionata su una superficie liscia dritta o appesa al occhiello di sospensione sulla parete. Evitare l'installazione in prossimità di altri apparecchi elettrici (televisori, computer, cellulari) e oggetti metallici pesanti.
- Il trasmettitore può essere posizionato su una superficie liscia dritta o appeso al gancio di sollevamento sulla parete. Cercare un luogo ombreggiato e al riparo dalla pioggia per il trasmettitore. (La luce diretta del sole falsifica la misurazione e l'umidità costante sforza inutilmente le componenti elettroniche).
- Verificare se il trasferimento dei valori di misura alla stazione base da parte del trasmettitore situato nel luogo cui esso è destinato ha luogo correttamente (raggio d'azione in campo libero circa 60 metri) in caso di pareti spesse, in particolare con parti metalliche, il raggio d'azione del trasmettitore potrà ridursi notevolmente.
- Se necessario, cercate nuove posizioni per il trasmettitore e/o la stazione base.

### 14. Trasmettitori esterni aggiuntivi (opzionale) n°. 30.3237.02

- Se si desidera collegare più trasmettitori, scegliere un diverso canale per ciascun trasmettitore con l'interruttore a scorrimento **CH 1/2/3** presente nel vano batteria del trasmettitore. Inserire due batterie nuove tipo AAA da 1,5 V, rispettando le corrette polarità. Ponete in funzione la stazione base o avviate la sintonizzazione manuale.
- Selezionate con il tasto **CHANNEL** il corrispondente trasmettitore.
- Tenere premuto il tasto **CHANNEL** della stazione base per due secondi. Il trasmettitore (canale) registrato viene cancellato e inizia il processo di ricerca.
- I valori esterni e il numero di canale vengono visualizzati nella stazione base. Se si dispone di più di un trasmettitore collegato, è possibile passare da un canale (1-3) all'altro con il tasto **CHANNEL** della stazione base.
- È possibile impostare anche un cambio canale automatico. Dopo l'ultimo trasmettitore registrato (1 - 3), alla ripetuta pressione del tasto **CHANNEL** viene visualizzato il simbolo del cerchio per il cambio automatico di canale. Premere di nuovo il tasto **CHANNEL** per spegnere la funzione.
- Dopo la corretta messa in funzione del trasmettitore esterno, chiudere il coperchio della batteria.

**MONDO – Stazione meteorologica radiocontrollata****15. Cura e manutenzione**

- Per pulire i dispositivi utilizzare solo un panno morbido leggermente inumidito. Non usare solventi o abrasivi.
- Rimuovere le batterie, se non si utilizza i dispositivi per un periodo prolungato.
- Collocare i dispositivi in un luogo asciutto.

**15.1 Sostituzione delle batterie**

- Cambiare le batterie del trasmettitore, se il simbolo della batteria appare sul display dei valori esterni della stazione base.
- Cambiare le batterie della stazione base, se il simbolo della batteria appare sul display dei valori interni.
- **Attenzione:** dopo aver sostituito le batterie è necessario ristabilire il contatto tra il trasmettitore e la stazione base, pertanto riavviate i dispositivi secondo le istruzioni oppure avviate manualmente la ricerca del trasmettitore.

**16. Guasti**

Problema	Risoluzione del problema
Nessuna indicazione sul display della stazione base	<p>Funzionamento a batteria:</p> <ul style="list-style-type: none"> <li>→ Inserire le batterie rispettando le corrette polarità</li> <li>→ Sostituire le batterie</li> </ul> <p>Funzionamento con spina di alimentazione:</p> <ul style="list-style-type: none"> <li>→ Collegare la stazione base all'alimentatore</li> <li>→ Controllare l'alimentatore</li> </ul>
Nessuna ricezione DCF	<ul style="list-style-type: none"> <li>→ Tenendo premuto per 3 secondi il tasto <b>DOWN</b> per attivare la ricezione</li> <li>→ Cercare nuove posizioni per il dispositivo</li> <li>→ Impostare manualmente l'ora</li> <li>→ Attendere il tentativo notturno di ricezione</li> <li>→ Eliminare fonti di interferenza</li> <li>→ Riavviare il dispositivo secondo le istruzioni</li> </ul>
Nessuna ricezione del trasmettitore Indicazione "--."	<ul style="list-style-type: none"> <li>→ Nessun trasmettitore installato</li> <li>→ Controllare le batterie del trasmettitore (non utilizzare le batterie ricaricabili!)</li> <li>→ Riavviate il trasmettitore e la stazione base secondo le istruzioni</li> </ul>

**MONDO – Stazione meteorologica radiocontrollata**

- Avviare l'inizializzazione manuale secondo le istruzioni
- Cercate nuove posizioni per il trasmettitore e/o la stazione base
- Diminuite la distanza tra il trasmettitore e la stazione base
- Eliminare fonti di interferenza

Indicazione non corretta → Sostituire le batterie

Indicazione LL/HH → Fuori dal campo di misuran

**18. Smaltimento**

Questo prodotto è stato realizzato utilizzando materiali e componenti di alta qualità che possono essere riciclati e riutilizzati.



È assolutamente vietato gettare le batterie tra i rifiuti domestici.

In qualità di consumatori, siete tenuti per legge a consegnare le batterie usate al negoziante o ad altri enti preposti al riciclaggio in conformità alle vigenti disposizioni nazionali o locali, ai fini di uno smaltimento ecologico.

Le sigle dei metalli pesanti contenuti sono:  
Cd=cadmio, Hg=mercurio, Pb=piombo



Questo apparecchio è etichettato in conformità alla Direttiva UE sullo smaltimento delle apparecchiature elettriche ed elettroniche (WEEE).

Questo prodotto non deve essere smaltito insieme ai rifiuti domestici. Il consumatore è tenuto a consegnare il vecchio apparecchio presso un punto di raccolta per lo smaltimento di apparecchiature elettriche ed elettroniche ai fini di uno smaltimento ecologico.

**19. Dati tecnici****Campo di misura interna**

Temperatura 0 °C... +50 °C (+32...+122 °F)  
Umidità 20 ... 99 %rH

**Campo di misura esterno**

Temperatura -40°C.....+70°C (-40...+158 °F)  
Umidità 20%...99% RH

**MONDO – Stazione meteorologica radiocontrollata**

Precisione temperatura	±1°C (0 °C...+50°C)
Precisione umidità	±5% (25%...95% rH)
Raggio d'azione	ca. 60 metri al massimo
Frequenza di trasmissione	433 MHz
Massima potenza a radiofrequenza trasmessa:	< 10mW
Alimentazione:	Stazione base : 3 batterie AAA da 1,5 V (non fornite) Alimentatore 230 V AC / 5.0 V DC min. 150mA (non fornito) Trasmittitore esterno: 2 batterie AAA da 1,5 V (non fornite)
<b>Stazione base</b>	
Dimensioni esterne	214 x 27 (61) x 140 mm
Peso	350 g (solo apparecchio)
<b>Trasmittitore esterno</b>	
Dimensioni esterne	49 x 25 x 84 mm
Peso	38 g (solo apparecchio)

**MONDO – Stazione meteorologica radiocontrollata**

È vietata la pubblicazione delle presenti istruzioni o di parti di esse senza una precedente autorizzazione della TFA Dostmann. I dati tecnici corrispondono allo stato del prodotto al momento della stampa e possono cambiare senza preavviso.

È possibile trovare dati tecnici e informazioni aggiornate sul prodotto inserendo il numero di articolo sul nostro sito.

**Dichiarazione di conformità UE**

Il fabbricante, TFA Dostmann, dichiara che il tipo di apparecchiatura radio 35.1151 è conforme alla direttiva 2014/53/UE. Il testo completo della dichiarazione di conformità UE è disponibile al seguente indirizzo Internet:

**[www.tfa-dostmann.de](http://www.tfa-dostmann.de)**

E-Mail: [info@tfa-dostmann.de](mailto:info@tfa-dostmann.de)

TFA Dostmann GmbH & Co.KG, Zum Ottersberg 12, D-97877 Wertheim, Germania

**MONDO – Radiografisch weerstation**

Hartelijk dank dat u voor dit apparaat van de firma TFA hebt gekozen.

**1. Voordat u met het apparaat gaat werken****• Leest u a.u.b. de gebruiksaanwijzing aandachtig door.**

Zo raakt u vertrouwd met uw nieuw apparaat en leert u alle functies en onderdelen kennen, komt u belangrijke details te weten met het oog op het in bedrijf stellen van het apparaat en de omgang ermee en krijgt u tips voor het geval van een storing.

- **Door rekening te houden met wat er in de handleiding staat, vermijdt u ook beschadigingen van het product en riskeert u niet dat uw wettelijke rechten door verkeerd gebruik niet meer gelden.**
- **Voor schade die wordt veroorzaakt doordat u geen rekening houdt met de handleiding aanvaarden wij geen aansprakelijkheid. Ook zijn wij niet verantwoordelijk voor verkeerde metingen en de mogelijke gevolgen die daaruit voortvloeien.**
- **Volg in elk geval de veiligheidsinstructies op!**
- **Deze gebruiksaanwijzing goed bewaren a.u.b.!**

**2. Levering**

- Radiografisch weerstation (basisapparaat)
- Zender (cat.-nr. 30.3237.02)
- Gebruiksaanwijzing

**3. Hoe u uw nieuw apparaat kunt gebruiken en alle voordelen ervan in één oogopslag**

- Draadloze transmissie van buitentemperatuur en buitenluchtvochtigheid via maximaal 3 buitenzenders, reikwijdte maximaal 60 m (vrijveld)
- Binnentemperatuur en luchtvochtigheid
- Tendenspijlen
- Temperatuuralarm
- Geanimeerde weersverwachting met symbolen
- Zendergestuurde tijd met wekdag en datum (7 talen)
- Alarm met twee wektijden
- Snooze functie met instelbare interval
- Achtergrondverlichting met helderheid in twee stappen door drukken op een toets of permanent met een netadapter (niet inclusief)

**MONDO – Radiografisch weerstation****4. Voor uw veiligheid**

- *Het product is uitsluitend geschikt voor de hierboven beschreven doeleinden. Gebruik het product niet anders dan in deze handleiding is aangegeven.*
- *Het eigenmachtig repareren, verbouwen of veranderen van het apparaat is niet toegestaan.*

**Let op het volgende bij het gebruik van het apparaat met een stroomadapter.  
(stroomadapter wordt niet meegeleverd)**



**Voorzichtig!  
Levensgevaar door elektrocutie!**

- *Sluit het basisapparaat uitsluitend aan op een volgens de voorschriften geïnstalleerd stopcontact met een netspanning van 230V! Het stopcontact moet zich dicht bij de apparatuur bevinden en gemakkelijk toegankelijk zijn.*
- *Het basisapparaat en de netvoeding mogen niet met water of vocht in aanraking komen. Ze zijn alleen geschikt voor het gebruik in droge ruimtes.*
- *Gebruik het apparaat niet wanneer de behuizing of de netvoeding beschadigd is.*
- *Bewaar het apparaat buiten de reikwijdte van personen (ook kinderen) die de mogelijke gevaren van de omgang met elektrische apparaten zouden kunnen onderschatten.*
- *Trek de stekker uit het stopcontact als u het apparaat langere tijd niet gebruikt.*
- *Gebruik alleen een geschikte universele voeding met een uitgangsspanning van DC 5V.*
- *Leg het snoer zo neer dat het niet met scherpe of hete voorwerpen in aanraking komt.*



**Voorzichtig!  
Kans op letsel:**

- *Bewaar de apparaten en de batterijen buiten de reikwijdte van kinderen.*
- *Batterijen bevatten zuren die de gezondheid schaden. Het inslikken van batterijen kan levensgevaarlijk zijn. Als een batterij wordt ingeslikt, kan dit binnen 2 uur tot ernstige interne brandwonden en tot fataal letsel leiden. Als u denkt dat de batterijen zijn ingeslikt of in een willekeurig lichaamsdeel terecht zijn gekomen, dient u onmiddellijk medische hulp te zoeken.*
- *Batterijen niet in het vuur gooien, niet kortsluiten, niet uit elkaar halen of opladen. Kans op explosie!*

**MONDO – Radiografisch weerstation**

- Zwakke batterijen moeten zo snel mogelijk worden vervangen om lekkage van de batterijen te voorkomen. Gebruik nooit tegelijkertijd oude en nieuwe batterijen of batterijen van een verschillend type. Draag handschoenen die bestand zijn tegen chemicaliën en een beschermbril wanneer u met uitgelopen batterijen hanteert!

**Belangrijke informatie voor de productveiligheid!**

- Stel het apparaat niet bloot aan extreme temperaturen, trillingen en schokken.
- Tegen vocht beschermen.
- De buitensensor is tegen spatwater beschermd maar niet waterdicht. Zoek een tegen regen beschermde plaats uit voor de buitenzender.

**5. Onderdelen****5.1 Weerstation (basisapparaat)****A: Display (Fig. 1):****Linker display**

- A 1:** Buitentemperatuur  
**A 3:** Symbolen voor temperatuuralarm  
**A 5:** Kanaal 1/2/3  
**A 7:** Batterijsymbool voor zender

- A 2:** Trendindicatie  
**A 4:** Ontvangtsymbool voor zender  
**A 6:** Cirkelsymbool voor de kanaalwisseling  
**A 8:** Buitenluchtvochtigheid

**Middelste display**

- A 9:** Snoozesymbool  
**A 11:** DCF radiosignaal-symbool  
**A 13:** Datum en weekdag

- A 10:** Weersymbool  
**A 12:** Tijd  
**A 14:** Alarm 1+ 2

**Rechter display**

- A 15:** Trendindicatie  
**A 17:** Binnenluchtvochtigheid  
**A 19:** Batterijsymbool voor basisapparaat

- A 16:** Binnentemperatuur  
**A 18:** Symbolen voor temperatuuralarm

**MONDO – Radiografisch weerstation****B: Toetsen (Fig. 2):**

- B 1:** DOWN toets  
**B 3:** SNOOZE/LIGHT toets  
**B 5:** UP toets  
**B 7:** ALARM toets

- B 2:** MODE toets  
**B 4:** CHANNEL toets  
**B 6:** ALERTS toets

**C: Behuizing (Fig. 2):**

- C 1:** Wandbevestigingen  
**C 3:** Standaard (uitklapbaar)

- C 2:** Batterijvak  
**C 4:** Netvoeding connector

**5.2 Buitenzender (Fig. 3):**

- D 1:** LED signaallamp  
**D 3:** 1/2/3 schuifschakelaar

- D 2:** Batterijvak  
**D 4:** Wandbevestiging

**6. Inbedrijfstelling**

- Leg de apparaten op een afstand van ca. 1,5 meter van elkaar op een tafel. Vermijd de nabijheid van eventuele stoorbronnen (elektronische apparaten en zendergestuurde installaties).
- De beschermfolie van het display van het basisapparaat aftrekken.
- Open het batterijvak aan de achterkant van het basisapparaat.
- Plaats drie nieuwe batterijen 1,5 V AAA in het batterijvak. Let op de juiste polariteit bij het plaatsen van de batterijen.
- Sluit het batterijvak weer.
- U hoort een kort signaal en alle segmenten van het scherm verschijnen kort.
- Optioneel:** voor een continue achtergrondverlichting en om de energie van de batterijen te besparen, kunt u het basisapparaat met een bijpassende voeding bedienen.

**6.1 Plaatsen van de batterijen in de buitenzender / ontvangst van de buitenwaarden**



- Schuif het batterijdeksel van de buitenzender omhoog.
- Plaats twee nieuwe batterijen 1,5 V AAA in het batterijvak. Let op de juiste polariteit bij het plaatsen van de batterijen. De LED signaallamp knippert.
- Na het plaatsen van de batterijen worden de meetgegevens van de buitenzender van kanaal 1 naar het basisapparaat getransporteerd. Het ontvangtsymbool voor de zender knippert.



**MONDO – Radiografisch weerstation**

- Zodra het basisapparaat de buitenwaarden heeft ontvangen, worden de waarden permanent weergegeven.
- Worden de buitenwaarden binnen 3 minuten niet ontvangen, verschijnt „-“ op het display. Test de batterijen en begin opnieuw. Verwijder eventuele stoorbronnen.
- U kunt de buitenzenderzoeker op een later tijdstip ook handmatig starten (bijv. bij verlies van het buitenzendersignaal of na een batterijwissel).
- Houdt de **CHANNEL** toets op het basisapparaat drie seconden ingedrukt.
- Op het display van de buitenwaarden verschijnt „-“ en het ontvangtsymbool knippert.
- Na de succesvolle inbedrijfstelling van de buitenzender schroeft u het deksel van de batterijen weer zorgvuldig vast.

**6.2 Ontvangst van de zendergestuurde tijd**

- Na de ontvangst van de buitenwaarden probeert de klok nu het tijdsignaal te ontvangen en het DCF-ontvangtsymbool knippert.
- Als na 3-8 minuten de ontvangst succesvol is, verschijnt de zendergestuurde tijd, de datum, de weekdag en het DCF-ontvangtsymbool permanent op het display.
- Het DCF-signaal wordt dagelijks om 1:00, 2:00 uur 's ochtends ontvangen. Is de ontvangst om 3:00 uur niet geslaagd, probeert de klok elk uur tot 5.00 uur een signaal te krijgen.
- U kunt de DCF-ontvangst ook handmatig starten.
- Druk op de **DOWN** toets en houdt deze drie seconden lang ingedrukt.
- De DCF-radiosignaal-symbool knippert.
- Druk nog eens op de **DOWN** toets en u kunt de DCF ontvangst deactiveren. Het DCF signaal verdwijnt.
- **Belangrijk:** tijdens de receptie van de zendergestuurde tijd is een operatie niet mogelijk.
- Er zijn drie verschillende radiografische ontvangtsymbolen:
  -  knippert – ontvangst is actief
  -  knippert – signaal gevonden
  -  blijft staan – ontvangst is goed
- Als de zendergestuurde klok geen DCF-signaal ontvangt (wegens storingen, afstand, enz.), kunt u de tijd ook handmatig instellen.
- De klok werkt dan als een gewone kwartsklok (zie: Manuele instellingen).

**MONDO – Radiografisch weerstation****6.3 Aanwijzing voor de ontvangst van de zendergestuurde tijd**

De tijdbasis voor de zendergestuurde tijd is een cesium-atoomklok van het Physikalisch Technische Bundesanstalt Braunschweig. Met een afwijking van minder dan 1 seconde in één miljoen jaar. De tijd is gecodeerd en wordt vanuit Mainflingen in de buurt van Frankfurt aan de Main door een DCF-77 (77,5 kHz) frequentiesignaal uitgezonden met een bereik van ongeveer 1500 km. Uw zendergestuurde klok ontvangt dit signaal en zet het om in de precieze tijd. Zelfs de overgang van zomer- naar wintertijd gebeurt automatisch. De kwaliteit van de ontvangst hangt in belangrijke mate af van de geografische ligging. Normaliter zouden er binnen een straal van 1.500 km rondom Frankfurt geen ontvangstproblemen mogen zijn.

**Let dan op de volgende stappen:**

- De afstand van mogelijke storingsbronnen zoals computerbeeldschermen of tv-toestellen dient tenminste 1,5 à 2 meter te zijn.
- In ruimten met gewapend beton (kelders, torenflats) wordt het signaal uiteraard verzwakt ontvangen. In extreme gevallen is het aan te bevelen, het toestel dicht bij het raam te zetten en / of u draait het apparaat om een beter ontvangst te verkrijgen.
- 's Nachts zijn atmosferische storingen over het algemeen minder ernstig en is ontvangst in de meeste gevallen wel mogelijk. Eén enkel ontvangst per dag is voldoende om de tijdsafwijking onder 1 seconde te houden.

**7. Achtergrondverlichting****7.1 Batterijvoeding**

- Druk op een willekeurige toets en de achtergrondverlichting gaat kort aan.
- Met de **SNOOZE/LIGHT** toets kunt u twee helderheid niveaus instellen (HI/LO).
- Druk op de **SNOOZE/LIGHT** toets om de achtergrondverlichting kort in te schakelen. De voorinstelling is HI.
- Druk nog eens op de **SNOOZE/LIGHT** toets om de achtergrondverlichting te dimmen.

**7.2. Stroomvoeding (optioneel)**

- **Opmerking:** een continue achtergrondverlichting werkt alleen met een netadapter.
- Druk op de **SNOOZE/LIGHT** toets om de achtergrondverlichting te dimmen.
- Druk nog eens op de **SNOOZE/LIGHT** toets om de achtergrondverlichting uit te schakelen.
- De volgorde is als volgt: HI – LOW - OFF.

**MONDO – Radiografisch weerstation****8. Bediening**

- Het apparaat verlaat automatisch de instelmodus, als er geen toets wordt ingedrukt.
- Houdt de **UP** of **DOWN** toets in de overeenkomstige instelmodus ingedrukt en u komt in de snelloop.

**8.1 Manuele instellingen**

- Druk op de **MODE** toets in de normaalmodus en houdt deze drie seconden ingedrukt, om in de instelmodus te komen.
- De tijdzone (00 = standaardinstelling ) knippert op het display.
- U kunt met de **UP** of **DOWN** toets een correctie van de tijdzone doorvoeren (+12/-12).
- Instellen van een correctie voor de tijdzone is vereist wanneer het DCF-signaal wel kan worden ontvangen, maar de tijdzone van de DCF tijd afwijkt (bijvoorbeeld, +1 = één uur later).
- Druk nog eens op de **MODE** toets en u kunt zich begeven naar de weergave van het uur, de minuten, het jaar, de maand, de dag en de taalinstelling voor de weekdag en met de **UP** of **DOWN** toets instellen.
- Bevestig met de **MODE** toets.
- Is de ontvangst van het DCF signaal geslaagd, wordt de handmatig ingestelde tijd overgeschreven.

**8.1.1 Taalinstelling voor de weekdays**

- In de instelmodus kunt u de taalkeuze voor de weekdag maken.
- Druk op de **UP** of **DOWN** toets.
- Op het display verschijnt: Duits - GER (standaardinstelling), Frans - FRE, Italiaans - ITA, Nederlands - DUT, Spaans - SPA, Deens - DAN en Engels - ENG.
- Bevestig met de **MODE** toets.

**8.2 Instelling van het 24 uur- of het 12- uurtijdsysteem**

- In de normaalmodus kunt u tussen de weergave van de 24- of de 12-uurtijdsysteem kiezen.
- Druk op de **DOWN** toets.
- Bij het 12-urensysteem verschijnt op het display PM (na 12h).

**8. Instelling van de temperatuureenheid**

- In de normaalmodus kunt u tussen de weergave van de temperatuur in °C (graden Celsius) of °F (graden Fahrenheit) kiezen.
- Druk op de **UP** toets.

(NL)

**MONDO – Radiografisch weerstation**

(NL)

**9. Wekalarm**

- Druk op de **MODE** toets in de normaalmodus.
- AL1 en 6:00 (standaardinstelling) of de laatst ingestelde wektijd verschijnen op het display.
- Druk op de **MODE** toets en houdt deze drie seconden ingedrukt.
- De uurweergave begint te knipperen.
- U kunt nu met de **UP** of **DOWN** toets de uren instellen.
- Druk nog eenmaal op de **MODE** toets en u kunt met de **UP** of **DOWN** toets de minuten instellen.
- Druk op de **MODE** toets om naar de normaalmodus terug te keren.
- Druk twee keer op de **MODE** toets in de normaalmodus.
- AL2 en 0:00 (standaardinstelling) of de laatst ingestelde wektijd verschijnen op het display.
- Stel eventueel op dezelfde manier de tweede wektijd in.
- Voor het activeren of deactiveren van het desbetreffende alarm drukt u op de **ALARM** toets in de normaalmodus.
- Het alarmsymbool (AL1/AL) verschijnt of verdwijnt van het display.
- Wanneer de ingestelde wektijd bereikt is begint de wekker te rinkelen (bij actief alarm). Het alarmsymbool knippert op het display.
- Druk op een willekeurige toets en het alarm zal stoppen.
- Als het alarm niet wordt beëindigd, zal de alarmtoon zich na twee minuten automatisch uitschakelen en activeert zich vanzelf weer op dezelfde wektijd.
- Het alarmsymbool blijft op het display.
- Wanneer de wekker klingelt, drukt men op de **SNOOZE/LIGHT** toets om de snoozefunctie te activeren.
- Zz verschijnt op het display en het weksignaal wordt na de geselecteerde interval onderbroken.
- Druk op een willekeurige toets om de snoozefunctie uit te schakelen.
- Het symbool Zz verdwijnt van het display.

**9.1 Instelling snooze-interval**

- Druk op de **SNOOZE/LIGHT** toets in de normaalmodus en houdt deze drie seconden ingedrukt, om in de instelmodus te komen.
- 05 (standaardinstelling) of het laatst ingestelde snooze interval verschijnt op het display.
- U kunt nu met de **UP** of **DOWN** toets de minuten (3-20) voor de snooze-interval instellen.
- Bevestig met de **MODE** toets.

**MONDO – Radiografisch weerstation****10. Trendpijlen**

- De trendpijl toont u of de temperatuur actueel stijgt, daalt of gelijk blijft.

**11. Weerverwachtingssymbolen**

- Het radiografische weerstation gebruikt 6 verschillende weersymbolen (zonnig, half bewolkt, bewolkt, regen, stormachtig en sneeuwval).
- Het weerbericht via de symboolweergave heeft betrekking op een periode van 12 – 24 uur en geeft alleen een weertrend aan. Is het bijvoorbeeld momenteel bewolkt en wordt er regen aangegeven, duidt dit niet op een verkeerd functioneren van het apparaat, maar geeft aan, dat de luchtdruk gedaald is en u een weersverslechtering moet verwachten, waarbij het echter niet per se om regen hoeft te gaan.
- Het zonnetje wordt ook 's nachts als symbool weergegeven als er sprake is van een kraakheldere nacht.

**12. Instelling van het buitentemperatuur- en het binnentemperatuuralarm**

- Druk op de **ALERTS** toets in de normaalmodus.
- HI en 70°C (standaardinstelling) of de ingestelde buitentemperatuurbovengrens verschijnt op het display.
- Houdt de **ALERTS** toets ingedrukt.
- De temperatuurweergave knippert.
- Stel de gewenste bovengrens met de **UP** of **DOWN** toets in.
- Bevestig met de **ALERTS** toets.
- LO en -40°C (standaardinstelling) of de ingestelde buitentemperatuurondergrens verschijnt op het display.
- De temperatuurweergave knippert.
- Stel de gewenste ondergrens met de **UP** of **DOWN** toets in.
- Bevestig met de **ALERTS** toets.
- Stel op dezelfde manier de boven- en de ondergrens voor de binnentemperatuur in. (Meetbereik 0 °C... +50 °C).

**12.1 Activeren en deactiveren van het buitentemperatuur- en het binnentemperatuuralarm**

- Druk op de **ALERTS** toets in de normaalmodus.
- HI en de ingestelde temperatuurbovengrens verschijnt op het display.
- Voor activeren of deactiveren van het alarm drukt u op de **UP** of **DOWN** toets.
- Het alarmsymbool verschijnt/verdwijnt naast HI.
- Druk op de **ALERTS** toets om de aparte alarmfuncties te controleren en om naar de normaalmodus terug te keren.

(NL)

**MONDO – Radiografisch weerstation**

(NL)

**12.2 Geval van een alarm**

- In het geval van een alarm knippert het juiste symbool. De alarmtoon klinkt elke minuut gedurende 4 seconden opnieuw.
- Het alarm kunt u met een willekeurige toets beëindigen.

**13. Plaatsen en bevestigen van het basisapparaat en de buitenzender**

- Met de uitklapbare standaard aan de achterkant kunt u de apparaat op effen oppervlakken plaatsen.
- U kunt de basisapparaat met het ophangoog aan de muur bevestigen. Vermijd de nabijheid van andere elektrische apparaten (televisie, computer, radiografische telefoons) en massieve metalen voorwerpen.
- U kunt de buitenzender op effen oppervlakken plaatsen of met het ophangoog aan de muur bevestigen. Zoek een tegen regen beschermde plaats uit voor de buitenzender. (Direct zonlicht vervalst de meetwaarden en continue vochtigheid belast de elektronische componenten onnodig).
- Controleer of een overdracht van de meetwaarden van de buitenzender op de gewenste opstellingsplaats naar het basisapparaat plaatsvindt (reikwijdte vrij veld ca. 60 m), massieve wanden, in het bijzonder met metalen delen, kunnen de reikwijdte van de buitenzender aanzienlijk beperken.
- Zoek eventueel een nieuwe plaats voor de buitenzender en/of het basisapparaat.

**14. Extra buitenzenders (optioneel) Cat.-Nr. 30.3237.02**

- Als u meerdere buitenzenders wilt aansluiten, kiest u met de **CH 1/2/3** schuifschakelaar in het batterijvak van de buitenzender voor elke buitenzender een ander kanaal (CH1, CH 2 of CH3). Plaats er twee nieuwe batterijen 1,5 V AAA in. Batterijen met de juiste poolrichting plaatsen. Neem het basisapparaat dan in werking of start het handmatig zenderzoeken.
- Kies met de **CHANNEL** toets de desbetreffende zender.
- Houdt de **CHANNEL** toets op het basisapparaat twee seconden ingedrukt. De geregistreerde buitenzender (kanaal) wordt gewist en het zenderzoeken begint.
- De buitenwaarden en het kanaalnummer verschijnen op het display van het basisapparaat. Als u meerdere buitenzenders verbinden wilt, kunt u met de **CHANNEL** toets op het basisapparaat tussen de kanalen 1-3 schakelen.
- U kunt ook een automatische kanaalwissel instellen. Bij herhaalde bediening van de **CHANNEL** toets verschijnt achter de laatst geregistreerde zender (1 tot 3) een kringsymbool voor de automatische kanaalverandering. Druk nog eens op de **CHANNEL** toets om de functie uit te schakelen.
- Na de succesvolle inbedrijfstelling van de buitenzender sluit u het deksel van het batterijvak weer zorgvuldig.

**MONDO – Radiografisch weerstation****15. Schoonmaken en onderhoud**

- Maak de apparaten met een zachte, enigszins vochtige doek schoon. Geen schuur- of oplosmiddelen gebruiken!
- Verwijder de batterijen, als u de apparaten langere tijd niet gebruikt.
- Bewaar de apparaten op een droge plaats.

**15.1 Batterijwissel**

- Wanneer het batterijsymbool wordt weergegeven in het display van de buitenwaarden, vervang de batterijen in de buitenzender.
- Vervang de batterijen in het basisapparaat als het batterijsymbool op het display van de binnenwaarden verschijnt.
- **Attentie:** bij een batterijwissel moet het contact tussen de zender en het basisapparaat weer worden hersteld – dus altijd beide apparaten opnieuw volgens de handleiding in bedrijf stellen of handmatig de buitenzender zoeken.

**16. Storingwijzer**

Probleem	Oplossing
Geen indicatie op het basisapparaat	<p>Batterijvoeding:</p> <ul style="list-style-type: none"> <li>→ Batterijen met de juiste poolrichtingen plaatsen</li> <li>→ Vervang de batterijen</li> </ul> <p>Netbedrijf:</p> <ul style="list-style-type: none"> <li>→ Aansluiten van het basisapparaat met stroomadapter</li> <li>→ Stroomadapter controleren</li> </ul>
Geen DCF ontvangst	<ul style="list-style-type: none"> <li>→ Druk op de <b>DOWN</b> toets en houdt deze voor 3 seconden ingedrukt om de ontvangst handmatig te starten</li> <li>→ Zoek een nieuwe opstellingsplaats voor het apparaat</li> <li>→ Tijd handmatig instellen</li> <li>→ Ontvangstpoging in de nacht afwachten</li> <li>→ Verwijder stoorbronnen</li> <li>→ Apparaat opnieuw volgens de handleiding in bedrijf stellen</li> </ul>

NL

**MONDO – Radiografisch weerstation**

NL

Geen buitenzender ontvangst	→ Geen buitenzender geïnstalleerd
Indicatie „---”	<ul style="list-style-type: none"> <li>→ Batterijen van de buitenzender controleren (geen accu's gebruiken!)</li> <li>→ Buitenzender en basisapparaat opnieuw volgens de handleiding in bedrijf stellen</li> <li>→ Handmatige zoeken van de buitenzender volgens de handleiding starten</li> <li>→ Zoek een nieuwe plaats voor de buitenzender en/of het basisapparaat</li> <li>→ Afstand tussen buitenzender en basisapparaat verminderen</li> <li>→ Verwijder stoorbronnen</li> </ul>

Geen correcte indicatie	→ Vervang de batterijen
-------------------------	-------------------------

Indicatie LL / HH	→ Waarden buiten het meetbereik
-------------------	---------------------------------

**18. Verwijderen**

Dit product is vervaardigd van hoogwaardige materialen en onderdelen, die kunnen worden gerecycled en hergebruikt.



Batterijen en accu's mogen niet met het huisvuil worden weggegooid. Als consument bent u wettelijk verplicht om gebruikte batterijen en accu's bij uw dealer af te geven of naar de daarvoor bestemde containers volgens de nationale of lokale bepalingen te brengen om een milieuvriendelijk verwijderen te garanderen.

De benamingen van de zware metalen zijn:  
Cd=cadmium, Hg=kwikzilver, Pb=lood



Dit apparaat is gemarkeerd in overeenstemming met de EU-richtlijn (WEEE) over het verwijderen van elektrisch en elektronisch afval.

Dit product mag niet met het huisvuil worden weggegooid. De gebruiker is verplicht om de apparatuur af te geven bij een als zodanig erkende plek van afgifte voor het verwijderen van elektrische en elektronische apparatuur om een milieuvriendelijk verwijderen te garanderen.

(NL)

**MONDO – Radiografisch weerstation****19. Technische gegevens****Meetbereik binnen**

Temperatuur	0 °C... +50 °C (+32...+122 °F)
Luchtvochtigheid	20 ... 99 % rH

**Meetbereik buiten**

Temperatuur	-40°C.....+70°C (-40...+158 °F)
Luchtvochtigheid	20 ... 99 %rH

Precisie temperatuur ±1°C (0 °C...+50°C)

Precisie luchtvochtigheid ±5% (25%...95% rH)

Reikwijdte maximaal 60 meter (vrije veld)

Transmissie frequentie 433 MHz

Maximaal radiofrequentie  
vermogen uitgezonden

< 10mW

Spanningsvoorziening

Basisapparaat: Batterijen 3 x 1,5 V AAA (niet inclusief)  
Stroomadapter 230 V AC / 5.0 V DC min. 150mA (niet inclusief)  
Buitenzender: 2 x 1,5 V AAA (batterijen niet inclusief)

**Basisapparaat**

Afmetingen 214 x 27 (61) x 140 mm

Gewicht 350 g (alleen het apparaat)

**Buitenzender**

Afmetingen 49 x 25 x 84 mm

Gewicht 38 g (alleen het apparaat)

**MONDO – Radiografisch weerstation**

(NL)

Deze gebruiksaanwijzing of gedeelten eruit mogen alleen met toestemming van TFA Dostmann worden gepubliceerd. De technische gegevens van dit apparaat zijn actueel bij het ter perse gaan en kunnen zonder voorafgaande informatie worden gewijzigd.

De nieuwste technische gegevens en informatie over uw product kunt u vinden door het invoeren van het artikelnummer op onze homepage.

**EU-conformiteitsverklaring**

Hierbij verklaar ik, TFA Dostmann, dat het type radioapparatuur 35.1151 conform is met Richtlijn 2014/53/EU. De volledige tekst van de EU-conformiteitsverklaring kan worden geraadpleegd op het volgende internetadres:

**[www.tfa-dostmann.de](http://www.tfa-dostmann.de)**

E-Mail: [info@tfa-dostmann.de](mailto:info@tfa-dostmann.de)

TFA Dostmann GmbH & Co.KG, Zum Ottersberg 12, D-97877 Wertheim, Duitsland

**MONDO – Estación meteorológica inalámbrica**

E

Muchas gracias por haber adquirido este dispositivo de TFA.

**1. Antes de utilizar el dispositivo**

- **Lea detenidamente las instrucciones de uso.**

De este modo se familiarizará con su nuevo dispositivo, conocerá todas las funciones y componentes, así como información relevante para la puesta de funcionamiento el manejo del dispositivo y recibirá consejos sobre cómo actuar en caso de avería.

- **Si sigue las instrucciones de uso, evitará que se produzcan daños en el dispositivo y no comprometerá a sus derechos por vicios, previstos legalmente debido a un uso incorrecto.**
- **No asumimos responsabilidad alguna por los daños originados por el incumplimiento de estas instrucciones de uso. Del mismo modo, no nos hacemos responsables por cualquier lectura incorrecta y de las consecuencias que pueden derivarse de tales.**
- **Tenga en cuenta ante todo las advertencias de seguridad.**
- **Guarde estas instrucciones de uso en un sitio seguro.**

**2. Entrega**

- Estación meteorológica inalámbrica (estación base)
- Emisor exterior (Cat.-No. 30.3237.02)
- Instrucciones de uso

**3. Ámbito de aplicación y ventajas de su nuevo dispositivo**

- Transmisión de la temperatura y de la humedad exterior sin cable de hasta 3 sensores (máx. 60 m)
- Temperatura interior y humedad del ambiente
- Indicación de tendencias
- Alarma de temperatura
- Pronóstico del tiempo animado con símbolos
- Reloj radiocontrolado con día de la semana y fecha (7 idiomas)
- Dos horas diferentes de alarma
- Función snooze con intervalo de reposo ajustable
- Iluminación de fondo con dos niveles de brillo con pulsación de tecla o permanentemente con fuente de alimentación (no incluido)

**MONDO – Estación meteorológica inalámbrica**

E

**4. Para su seguridad**

- *El producto solo es adecuado para el ámbito de aplicación descrito anteriormente. No emplee el dispositivo de modo distinto al especificado en estas instrucciones.*
- *No está permitido realizar reparaciones, transformaciones o modificaciones por cuenta propia en el dispositivo.*

**Por favor, tenga en cuenta lo siguiente cuando utilice el dispositivo con un adaptador. (Adaptador no está incluido)**



**¡Precaución!  
¡Peligro de muerte por descarga eléctrica!**

- *Conecte la estación base solamente a una toma de corriente instalada según las prescripciones con una tensión de alimentación de 230 V. La toma de corriente debe estar instalada cerca del equipo y tener un fácil acceso.*
- *La estación base y la fuente de alimentación no deben tener contacto con agua ni humedad. Sólo para el uso en lugares secos bajo techo.*
- *No utilice el dispositivo si la carcasa o la fuente de alimentación están dañadas.*
- *Mantenga el dispositivo fuera de alcance de las personas (también niños) que no puedan evaluar los riesgos con el manejo de dispositivos eléctricos.*
- *Extraiga el enchufe inmediatamente de la toma de corriente si se produce perturbación o si no va a utilizar el dispositivo por un largo periodo de tiempo.*
- *Utilice solamente una fuente de alimentación universal, adecuado con una tensión de salida de 5V DC.*
- *Coloque el cable de alimentación de manera que no tenga contacto con objetos de cantos afilados o calientes.*



**¡Precaución!  
Riesgo de lesiones:**

- *Mantenga los dispositivos y las pilas fuera del alcance de los niños.*
- *Las pilas contienen ácidos nocivos para la salud y pueden ser peligrosas si se ingieren. Si se ingiere una pila le puede causar dentro de 2 horas, quemaduras internas y llegar a la muerte. Si sospecha que se ha ingerido una pila o ha entrado en el cuerpo de otro modo, busque inmediatamente ayuda médica.*
- *No tire las pilas al fuego, no las cortocircuite, desmonte ni recargue, ya que existe riesgo de explosión.*

**MONDO – Estación meteorológica inalámbrica****E**

- Las pilas con un estado de carga bajo deben cambiarse lo antes posible para evitar fugas. No utilice simultáneamente pilas nuevas y usadas o pilas de diferente tipo. Utilice guantes protectores resistentes a productos químicos y gafas protectoras si manipula pilas con fugas de líquido!

**¡Advertencias importantes sobre la seguridad del producto!**

- No exponga el dispositivo a temperaturas extremas, vibraciones ni sacudidas extremas.
- Protegerlo de la humedad.
- El emisor exterior está protegido contra las salpicaduras de agua, pero no es estanco al agua. Busque un lugar protegido de la lluvia para el emisor.

**5. Componentes****5.1 Estación meteorológica (estación base)****A: Indicación de pantalla (Fig. 1):****Pantalla izquierda**

- |  |   |
|--|---|
| <b>A 1:</b> Temperatura exterior                   | <b>A 2:</b> Indicador de tendencia              |
| <b>A 3:</b> Símbolos de alarma para la temperatura | <b>A 4:</b> Símbolo de recepción para el emisor |
| <b>A 5:</b> Canal 1/2/3                            | <b>A 6:</b> Símbolo para el cambio de canal     |
| <b>A 7:</b> Símbolo de pila para el emisor         | <b>A 8:</b> Humedad exterior                    |

**Pantalla central**

- |                                       |                                      |
|---------------------------------------|--------------------------------------|
| <b>A 9:</b> Símbolo de snooze         | <b>A 10:</b> Símbolos meteorológicos |
| <b>A 11:</b> Símbolo de recepción DCF | <b>A 12:</b> Hora                    |
| <b>A 13:</b> Fecha y día de la semana | <b>A 14:</b> Alarmas 1+ 2            |

**Pantalla derecha**

- |  |   |
|--|---|
| <b>A 15:</b> Indicador de tendencia                | <b>A 16:</b> Temperatura interior                   |
| <b>A 17:</b> Humedad interior                      | <b>A 18:</b> Símbolos de alarma para la temperatura |
| <b>A 19:</b> Símbolo de pila para la estación base |   |

**MONDO – Estación meteorológica inalámbrica****E****B: Teclas (Fig. 2):**

- |                                       |                                  |
|---------------------------------------|----------------------------------|
| <b>B 1:</b> Tecla <b>DOWN</b>         | <b>B 2:</b> Tecla <b>MODE</b>    |
| <b>B 3:</b> Tecla <b>SNOOZE/LIGHT</b> | <b>B 4:</b> Tecla <b>CHANNEL</b> |
| <b>B 5:</b> Tecla <b>UP</b>           | <b>B 6:</b> Tecla <b>ALERTS</b>  |
| <b>B 7:</b> Tecla <b>ALARM</b>        |                                  |

**C: Cuerpo (Fig. 2):**

- |                                   |  |
|-----------------------------------|--|
| <b>C 1:</b> Colgadores para pared | <b>C 2:</b> Compartimento de las pilas |
| <b>C 3:</b> Soporte (desplegable) | <b>C 4:</b> Conector de alimentación   |

**5.2 Emisor exterior (Fig. 3):**

- |  |  |
|--|--|
| <b>D 1:</b> Luz de control LED                     | <b>D 2:</b> Compartimento de las pilas |
| <b>D 3:</b> Interruptor deslizante <b>CH 1/2/3</b> | <b>D 4:</b> Colgador para pared        |

**6. Puesta en marcha**

- Coloque la estación base y el emisor sobre una mesa a una distancia de 1,5 metros aprox. entre sí. Evite las fuentes de interferencias próximas (dispositivos electrónicos y sistemas de radio).
- Despegue la película protectora de la pantalla de la estación base.
- Abra el compartimento de las pilas situado en la parte posterior de la estación base.
- Introduzca tres pilas nuevas 1,5 V AAA. Asegúrese que las pilas estén colocadas con la polaridad correcta.
- Cierre de nuevo el compartimento de las pilas.
- Se emite una señal acústica corta y todos los segmentos se muestran brevemente.
- Opcional:** Para una iluminación de fondo permanente y para conservar la energía de las pilas, puede operar la iluminación con una fuente de alimentación correspondiente.

**6.1 Introducir las pilas en el emisor exterior / recepción de los valores externos**

- Deslice la tapa del compartimento de las pilas del emisor exterior hacia abajo.
- Introduzca dos pilas nuevas 1,5 V AAA en el compartimento de las pilas del emisor exterior. Asegúrese que las pilas estén colocadas con la polaridad correcta. La lámpara de control LED parpadea.
- Después de introducir las pilas se transmiten a la estación base los datos de medición del emisor exterior en el canal 1. El símbolo de recepción para el emisor parpadea.

**MONDO – Estación meteorológica inalámbrica****E**

- En cuanto la estación base ha recibido los valores externos, los valores aparecen permanentemente.
- Si no se recibe los valores externos dentro de tres minutos, aparece en la pantalla “- -”. Compruebe las pilas y inicie un nuevo intento. Elimine las posibles fuentes de interferencia.
- También puede iniciar la búsqueda del emisor exterior posteriormente de forma manual (p. ej., en caso de pérdida del emisor externo o al cambiar las pilas).
- Mantenga pulsada la tecla **CHANNEL** a la estación base durante tres segundos.
- En la pantalla de los valores externos aparece “- -” y el símbolo de recepción parpadea.
- Después de la puesta en marcha exitosa del emisor exterior, cierre de nuevo la tapa del compartimento.

**6.2 Recepción de la señal de radio**

- Después de la recepción de los valores externos el reloj está ahora tratando de recibir la señal de radio y el símbolo de recepción DCF parpadea.
- Una vez que se ha recibido el código de horario después 3 - 8 minutos se muestra la hora controlada por radio, la fecha, el día de la semana y el símbolo de recepción DCF aparecen constantemente en la pantalla.
- La recepción de la señal DCF se llevará a cabo diariamente a las 1.00, 2:00 y 3:00 de la mañana. Si la recepción del reloj a las 3.00 no tiene éxito, se llevará a cabo hasta las 5.00 de la mañana nuevos intentos de recepción.
- También puede activar la señal DCF manualmente.
- Mantenga pulsada la tecla **DOWN** durante tres segundos.
- El símbolo de recepción DCF parpadea.
- Pulse otra vez la tecla **DOWN**, se puede desactivar la recepción DCF. El símbolo de recepción DCF desaparece.
- **Importante:** Durante la recepción de la hora radiocontrolada no es posible el funcionamiento de las teclas.
- Hay tres tipos de símbolos recibidos:
  - 📶 parpadea – recepción activa
  - 📶 parpadea – señal encontrada
  - 📶 se detiene – recepción exitosa
- Si su reloj radiocontrolado no es capaz de recibir la señal DCF (p. ej, debido a interferencias, distancia de transmisión, etc.), puede ajustar la hora manualmente.
- El reloj funciona como un reloj normal de cuarzo (véase Ajustes manuales).

**MONDO – Estación meteorológica inalámbrica****E****6.3 Indicaciones para la recepción de la hora radiocontrolada**

La transmisión de la hora se realiza por medio de un reloj atómico de cesio radiocontrolado a través de, por el instituto técnico físico de Braunschweig. La desviación es menor a 1 segundo en un millón de años. La hora viene codificada y es transmitida desde Mainflingen en las proximidades de Frankfurt am Main por una señal de frecuencia DCF-77 (77,5 kHz) con un alcance de aprox. 1.500 km. Su reloj radiocontrolado recibe la señal, la convierte y muestra siempre la hora exacta. Incluso el cambio de la hora de verano e invierno se produce automáticamente. La recepción depende básicamente de la situación geográfica. Generalmente éste debería funcionar de forma óptima en un radio de 1.500 km en torno a Frankfurt.

**Por favor, tenga en cuenta lo siguiente:**

- Es recomendable mantener una distancia de como mínimo 1,5 – 2 metros de posibles aparatos perturbadores tales como pantallas de ordenadores y televisores.
- En construcciones de hormigón armado (sótanos, superestructuras), la señal recibida es evidentemente más débil. En casos extremos se aconseja de emplazar el dispositivo cerca de una ventana para obtener una mejor recepción.
- Por las noches las perturbaciones atmosféricas suelen ser reducidas y se dispone de recepción en la mayoría de los casos. Si además se recibe como mínimo una vez al día, es suficiente para garantizar la precisión y mantener desviaciones inferiores a 1 segundo.

**7. Iluminación de fondo****7.1 Funcionamiento a pilas**

- Para activar brevemente la iluminación de fondo pulse una tecla cualquiera.
- Con la tecla **SNOOZE/LIGHT** puede configurar dos niveles de brillo (HI/LO).
- Pulse la tecla **SNOOZE/LIGHT** para activar brevemente la iluminación de fondo. El nivel preseleccionado es HI.
- Pulse la tecla **SNOOZE/LIGHT** otra vez para atenuar la iluminación de fondo.

**7.2. Funcionamiento con adaptador (opcional)**

- **Atención:** ¡La iluminación de fondo en funcionamiento permanente, solo funciona con enchufe de alimentación.
- Pulse la tecla **SNOOZE/LIGHT** una vez para atenuar la iluminación de fondo.
- Pulse la tecla **SNOOZE/LIGHT** otra vez para desactivar la iluminación de fondo.
- La sucesión se indica como sigue: HI – LOW - OFF.



**MONDO – Estación meteorológica inalámbrica****8. Manejo**

- El dispositivo sale automáticamente del modo de ajuste si no se presiona ninguna tecla durante un largo tiempo.
- Mantenga pulsada la tecla **UP** o **DOWN** en el modo de ajuste, accederá a la pasada rápida.

**8.1 Ajustes manuales**

- Mantenga pulsada la tecla **MODE** en modo normal durante tres segundos para acceder al modo de ajuste.
- La zona horaria (00 = nivel preseleccionado) parpadea en la pantalla.
- Puede ajustar la corrección de la zona horaria (+12/-12) con la tecla **UP** o **DOWN**.
- La corrección de la zona horaria es necesaria cuando se pueda recibir la señal DCF, la zona horaria es diferente de la hora DCF (por ejemplo: +1 = una hora más tarde).
- Pulse otra vez la tecla **MODE** y puede sucesivamente dirigir la hora, el minuto, el año, el mes, el día y la idioma para el día de la semana y puede ajustar con la tecla **UP** o **DOWN**.
- Confirme la entrada con la tecla **MODE**.
- Si la recepción de la señal de radio para la hora es exitosa el tiempo ajustado manualmente se sobrescribe.

**8.1.1 Ajuste del idioma para el día de la semana**

- En el modo de ajuste puede seleccionar el idioma para el día de la semana.
- Pulse la tecla **UP** o **DOWN**.
- En la pantalla aparece: alemán - GER (nivel preseleccionado), francés - FRE, italiano - ITA, holandés - DUT, español - SPA, danés - DAN y inglés - ENG
- Confirme la entrada con la tecla **MODE**.

**8.2 Ajuste de la indicación de sistema de 24 y 12 horas**

- En el modo normal puede seleccionar el sistema de 12 o 24 horas.
- Pulse la tecla **DOWN**.
- En el sistema de 12 horas, aparece en la pantalla PM (después del mediodía).

**8.3 Ajuste de la unidad de la temperatura**

- En el modo normal puede seleccionar entre la indicación de la temperatura en °C (grados Celsius) o °F (grados Fahrenheit).
- Pulse la tecla **UP**.

**MONDO – Estación meteorológica inalámbrica****9. Alarma despertador**

- Pulse la tecla **MODE** en el modo normal.
- AL1 y 6:00 (nivel preseleccionado) o la indicación de la última hora de la alarma se muestra en la pantalla.
- Mantenga pulsada la tecla **MODE** durante 3 segundos.
- El indicador de la hora parpadea.
- Puede ajustar las horas con la tecla **UP** o **DOWN**.
- Pulse otra vez la tecla **MODE** y puede ajustar los minutos con la tecla **UP** o **DOWN**.
- Pulse la tecla **MODE** para volver al modo normal.
- Pulse la tecla **MODE** dos veces en el modo normal.
- AL2 y 0:00 (nivel preseleccionado) o la indicación de la última hora de la alarma se muestra en la pantalla.
- Dado el caso, introduzca de la misma manera la segunda alarma del despertador.
- Para activar o desactivar la función de la alarma correspondiente, pulse la tecla **ALARM** en el modo normal.
- El símbolo de alarma (AL1/AL2) aparece o desaparece en la pantalla.
- Con la alarma activada, cuando se ha alcanzado la hora de la alarma establecida, comienza el despertador a sonar. El símbolo de alarma parpadea en la pantalla.
- Pulse cualquier tecla y la función de la alarma se termina.
- Si no se interrumpe la alarma, el tono de alarma se apaga automáticamente después de dos minutos y se activa de nuevo a la misma hora de la alarma.
- El símbolo de la alarma se detiene en la pantalla.
- Cuando suene el despertador, pulse la tecla **SNOOZE/LIGHT** para activar la función de snooze.
- En la pantalla aparece Zz y el sonido de la alarma se interrumpe durante el tiempo ajustado.
- Pulse una tecla cualquiera para parar la función de snooze.
- El símbolo Zz desaparece en la pantalla.

**9.1 Ajuste del intervalo de snooze**

- Mantenga pulsada la tecla **SNOOZE/LIGHT** en modo normal durante tres segundos para acceder al modo de ajuste.
- 05 (nivel preseleccionado) o la última interrupción de tiempo de alarma aparece en la pantalla.
- Ahora puede configurar con la tecla **UP** o **DOWN** los minutos (3-20) para el intervalo de snooze.
- Confirme la entrada con la tecla **MODE**.

**MONDO – Estación meteorológica inalámbrica**

E

**10. Flecha de tendencia**

- La flecha de tendencia le indica si los valores de la temperatura actual suben, bajan o se mantienen igual.

**11. Símbolos meteorológicos**

- La estación meteorológica distingue 6 símbolos meteorológicos diferentes (soleado, parcialmente nublado, cubierto, lluvia, tempestuoso y nieve).
- La previsión a través de los símbolos hace referencia a un periodo de 12 horas y indica únicamente una tendencia meteorológica. Si, por ejemplo, actualmente está nublado y se indica lluvia, eso no indicia un mal funcionamiento del dispositivo, sino que la presión atmosférica ha bajado y se está esperando un empeoramiento del tiempo, lo que necesariamente no debe significar que sea lluvia.
- El símbolo del sol también se muestra de noche cuando se trata de una noche estrellada.

**12. Ajuste de alarma para la temperatura interior y exterior**

- Pulse la tecla **ALERTS** en el modo normal.
- HI y 70 °C (nivel preseleccionado) o el último ajuste del límite superior de la temperatura exterior se indica en la pantalla.
- Mantenga pulsada la tecla **ALERTS**.
- La indicación de la temperatura parpadea.
- Ajuste con la tecla **UP** o **DOWN** el límite superior deseado.
- Confirme la entrada con la tecla **ALERTS**.
- LO y -40 °C o el último ajuste del límite inferior de la temperatura exterior se indica en la pantalla.
- La indicación de la temperatura parpadea.
- Ajuste con la tecla **UP** o **DOWN** el límite inferior deseado.
- Confirme la entrada con la tecla **ALERTS**.
- Introduzca del mismo modo el límite superior y inferior para la temperatura interior. (Rango de medida 0 °C... +50 °C)

**12.1 Activar y desactivar la alarma para la temperatura interior y exterior**

- Pulse la tecla **ALERTS** en el modo normal.
- HI y el último ajuste del límite superior de la temperatura exterior se indica en la pantalla.
- Para activar o desactivar la función de la alarma, pulse la tecla **UP** o **DOWN**.
- El símbolo de alarma aparece o desaparece junto al HI.
- Pulse la tecla **ALERTS**, para controlar las alarmas individuales y volver al modo normal.

**MONDO – Estación meteorológica inalámbrica**

E

**12.2 Caso de alarma**

- En caso de alarma el símbolo correspondiente parpadea. El tono de alarma suena cada minuto durante 4 segundos.
- Finalice la alarma con cualquier tecla.

**13. Instalación de la estación base y fijación del emisor**

- Con el soporte despegable en el lado posterior de la estación base, se puede colocar sobre una superficie plana.
- Con las anillas de suspensión en el lado posterior puede fijar la estación base en la pared. Evite la proximidad a otros dispositivos eléctricos (televisores, ordenadores, radiotéléfonos) y objetos metálicos macizos.
- Se puede colocar el emisor exterior sobre una superficie plana o fijarlo con anillas de suspensión en la pared. Busque un lugar sombreado y protegido de la lluvia para poner el emisor externo. (La irradiación solar directa falsea los valores de medición y la humedad permanente perjudica innecesariamente los componentes electrónicos).
- Compruebe si se produce la transmisión de los valores medidos del emisor externo en el lugar de instalación deseado para la estación base (alcance en campo libre hasta 60 metros), con paredes macizas, especialmente con piezas metálicas puede reducirse considerablemente el alcance del emisor.
- Busque posiblemente un lugar nuevo para el emisor exterior y / o estación base.

**14. Emisores adicionales (opcional) Cat.-No. 30.3237.02**

- Si desea conectar varios emisores, seleccione con el interruptor deslizante **CH 1/2/3** en el compartimento de las pilas del emisor externo, otro canal para cada uno de los emisores (CH1, CH2 o CH3). Introduzca dos pilas nuevas 1,5 V AAA. Asegúrese que las pilas estén colocadas con la polaridad correcta. Active entonces la estación base o comienza una búsqueda manual del emisor:
- Con la tecla **CHANNEL** puede seleccionar el emisor deseado.
- Mantenga pulsada la tecla **CHANNEL** a la estación base durante 2 segundos. El emisor (canal) registrado se borrará y comenzará la búsqueda del emisor.
- Los valores exteriores y el número de canal se muestran en la pantalla de la estación base. Si ha conectado más de un emisor exterior, puede seleccionar con la tecla **CHANNEL** en la estación base entre los canales 1 - 3.
- También puede ajustar un cambio de canal automático. Después del último emisor exterior registrado (1-3), cuando se pulsa de nuevo la tecla **CHANNEL** se muestra el cambio de canal automático. Pulse otra vez la tecla **CHANNEL** para apagar la función.
- Después de la puesta en marcha exitosa del emisor exterior, cierre de nuevo la tapa del compartimento.

**MONDO – Estación meteorológica inalámbrica**

E

**15. Cuidado y mantenimiento**

- Limpie los dispositivos con un paño suave, ligeramente humedecido. No utilice productos abrasivos o disolventes!
- Extraiga las pilas si no va a usar los dispositivos por un largo período de tiempo.
- Mantenga los dispositivos en un lugar seco.

**15.1 Cambio de las pilas**

- En cuanto aparezca en la pantalla de los valores externos el símbolo de pila, cambie las pilas del emisor exterior.
- En cuanto aparezca en la pantalla de los valores internos el símbolo de la pila, cambie las pilas de la estación base.
- **Atención:** Al cambiar las pilas, debe volver a establecerse el contacto entre el emisor exterior y el receptor; por esta razón, deben introducirse pilas nuevas en ambos dispositivos o iniciarse una búsqueda manual de emisor.

**16. Averías**

Problema	Solución
Ninguna indicación de estación base	<p>Funcionamiento con pila:</p> <ul style="list-style-type: none"> <li>→ Asegúrese que las pilas estén colocadas con la polaridad correcta</li> <li>→ Cambiar las pilas</li> </ul> <p>Funcionamiento a red:</p> <ul style="list-style-type: none"> <li>→ Conexión de la estación base con fuente de alimentación</li> <li>→ Compruebe el enchufe de la red</li> </ul>
Ninguna recepción de DCF	<ul style="list-style-type: none"> <li>→ Mantenga pulsada la tecla <b>DOWN</b> durante 3 segundos para activar la recepción</li> <li>→ Elegir otro lugar para el dispositivo</li> <li>→ Ajustar la hora manualmente</li> <li>→ Intentar la recepción de noche</li> <li>→ Elimine las fuentes de interferencia</li> <li>→ Vuelva a la puesta en marcha del dispositivo de acuerdo a las instrucciones</li> </ul>
Ninguna recepción de emisor Indicación "----"	<ul style="list-style-type: none"> <li>→ Ningún emisor exterior instalado</li> <li>→ Comprobar las pilas del emisor exterior (¡No utilizar baterías!)</li> <li>→ Vuelva a la puesta en marcha del emisor exterior y la estación base de acuerdo a las instrucciones</li> </ul>

**MONDO – Estación meteorológica inalámbrica**

E

- Iniciar la búsqueda manual para el emisor exterior
- Elegir otro lugar para el emisor exterior y/o la estación base
- Reducir la distancia entre el emisor exterior y la estación base
- Elimine las fuentes de interferencia

Indicación incorrecta → Cambiar las pilas

Indicación LL / HH → Valores están fuera del rango de medición

**18. Eliminación**

Este producto ha sido fabricado usando materiales y componentes que pueden ser reciclados y reusados.



Las pilas y baterías no pueden desecharse en ningún caso junto con la basura doméstica. Como consumidor, está obligado legalmente a depositar las pilas y baterías usadas de manera respetuosa con el medio ambiente en el comercio especializado o bien en los centros de recogida y reciclaje previstos para ello según el reglamento nacional o local.

Las denominaciones de los metales pesados que contienen son:

Cd=cadmio, Hg=mercurio, Pb=plomo



Este dispositivo está identificado conforme a la Directiva de la UE sobre residuos de aparatos eléctricos y electrónicos (WEEE).

No deseché este producto junto con la basura doméstica. El usuario está obligado a llevar el dispositivo usado a un punto de recogida de aparatos eléctricos y electrónicos acreditado para que sea eliminado de manera respetuosa con el medio ambiente.

**19. Datos técnicos****Rango de medición interior**

Temperatura	0 °C... +50 °C (+32...+122 °F)
Humedad del aire	20 ... 99 % rH

**MONDO – Estación meteorológica inalámbrica****(E)****Rango de medición exterior**

Temperatura -40°C.....+70°C (-40...+158 °F)

Humedad del aire 20...99 %rH

Precisión de la temperatura ± 1°C (0 °C...+50°C)

Precisión de la humedad del aire ± 5% (25%...95% rH)

Alcance máximo de 60 m (campo libre)

Frecuencia de transmisión: 433 MHz

Potencia máxima  
de radiofrecuencia transmitida < 10mWAlimentación de tensión Estación base: Pilas 3 x 1,5 V AAA (no incluidas)  
Adaptador de red: 230 V AC / 5.0 V DC min. 150mA (no incluido)  
Emisor exterior: Pilas 2 x 1,5 V AAA (no incluidas)**Estación base**

Dimensiones del cuerpo 214 x 27 (61) x 140 mm

Peso 350 g (solo dispositivo)

**Emisor exterior**

Dimensiones del cuerpo 49 x 25 x 84 mm

Peso 38 g (solo dispositivo)

**MONDO – Estación meteorológica inalámbrica****(E)**

Estas instrucciones o extractos de las mismas no pueden ser publicados sin la autorización de la TFA Dostmann. Los datos técnicos de este producto corresponden al estado en el momento de la impresión y pueden ser modificados sin previo aviso.  
Los actuales datos técnicos e informaciones sobre su producto los puede encontrar bajo el número de artículo en nuestra página web.

**Declaración UE de conformidad**

Por la presente, TFA Dostmann declara que el tipo de equipo radioeléctrico 35.1151 es conforme con la Directiva 2014/53/UE. El texto completo de la declaración UE de conformidad está disponible en la dirección Internet siguiente:

**[www.tfa-dostmann.de](http://www.tfa-dostmann.de)**E-Mail: [info@tfa-dostmann.de](mailto:info@tfa-dostmann.de)

TFA Dostmann GmbH &amp; Co.KG, Zum Ottersberg 12, D-97877 Wertheim, Alemania

08/18