

 soundmaster®



DEUTSCH
ENGLISH
FRANÇAIS
NEDERLANDS
ESPAÑOL

PORTUGUÊS
NORSK
SVENSK
SUOMI
DANSK

Hersteller

Wörlein GmbH
Gewerbestr. 12
D 90556 Cadolzburg
GERMANY

Tel.: +49 9103/71670
Fax.: +49 9103/716712
Email: info@woerlein.com
Web: www.woerlein.com

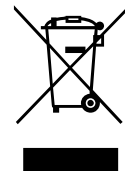

NR850/NR850WE

HINWEISE ZUM UMWELTSCHUTZ



Dieses Produkt darf am Ende seiner Lebensdauer nicht über den normalen Haushaltsabfall entsorgt werden, sondern muss an einem Sammelpunkt für das Recycling von elektrischen und elektronischen Geräten abgegeben werden. Das Symbol auf dem Produkt, in der Gebrauchsanleitung oder auf der Verpackung weist darauf hin.

Die Werkstoffe sind gemäß ihrer Kennzeichnung wiederverwertbar. Mit der Wiederverwendung, der stofflichen Verwertung oder anderen Formen der Verwertung von Altgeräten, leisten Sie einen wichtigen Beitrag zum Schutze unserer Umwelt.

Bitte fragen Sie bei Ihrer Gemeindeverwaltung nach der zuständigen Entsorgungsstelle.



VORSICHT – UNSICHTBARE LASERSTRAHLUNG TRITT AUS, WENN DER DECKEL GEÖFFNET, UND DIE SICHERHEITVERRIEGLUNG NIEDERGEDRÜCKT WIRD. SETZEN SIE SICH NICHT DEM STRAHL AUS.

	WARNUNG Gefahr elektrischer Schläge Gerät nicht öffnen!	
Zur Vermeidung von Stromschlägen darf dieses Gerät nicht geöffnet werden. Es enthält keine Bauteile, die vom Benutzer gewartet oder repariert werden können. Wartungs- und Reparaturarbeiten dürfen nur von Fachpersonal ausgeführt werden.		



Dieses Symbol zeigt an, dass im Inneren des Gerätes gefährliche Spannungen vorhanden sind, und einen Stromschlag verursachen können.



Dieses Symbol weist auf wichtige Bedienungs- und Wartungsanweisungen bezüglich des Geräts hin.

Sicherheits- / Umwelt- / Aufstellhinweise

- Das Gerät ausnahmslos nur in trockenen Innenräumen betreiben.
- Niemals mit Feuchtigkeit in Verbindung bringen.
- Schützen Sie das Gerät vor tropfenden oder spritzenden Flüssigkeiten, und stellen Sie keine mit Flüssigkeit gefüllten Gefäße (z. B. Vasen) auf das Gerät.
- Niemals das Gerät öffnen. **STROMSCHLAGEGFAHR!** Dies ist nur Fachpersonal gestattet.
- Schließen Sie das Gerät nur an eine vorschriftsmäßig installierte und geerdete Netzsteckdose an. Die Netzspannung muss mit den Angaben auf dem Typenschild des Gerätes übereinstimmen.
- Achten Sie darauf, dass im Betrieb das Netzkabel niemals nass oder feucht wird. Das Netzkabel darf nicht eingeklemmt oder anderweitig beschädigt werden.
- Der Netzstecker muss immer leicht erreichbar sein, um das Gerät vom Stromnetz zu nehmen.
- Der Netzstecker dient als Trennvorrichtung und muss ohne Schwierigkeiten benutzbar sein.
- Achten Sie beim Verlegen des Netzkabels darauf, dass es beim Betrieb des Gerätes nicht zu einer Stolperfalle werden kann.
- Lassen Sie beschädigte Netzstecker oder Netzkabel sofort von dem Kundenservice austauschen.
- Ziehen Sie bei Gewitter oder einer längerer Abwesenheit (z.B. Urlaub) den Netzstecker und entnehmen Sie ggf. die Batterien.
- Kinder sollten das Gerät nur unter Aufsicht Erwachsener betreiben.
- Das Gerät ausnahmslos nur mit einem trockenen Abstaubtuch reinigen. KEINE REINIGUNGSMITTEL oder TÜCHER mit GROBEN Material verwenden!!!
- Das Gerät keiner Sonnenbestrahlung oder anderen Hitzequellen aussetzen.
- Stellen Sie das Gerät so auf, dass kein Hitzestau entstehen kann, also frei und gut belüftet.
- Achten Sie darauf, dass an den Seiten ein Mindestabstand von 10 cm besteht, um eine ausreichende Luftzirkulation zu gewährleisten.
- Decken Sie niemals die Belüftungsöffnungen zu!!!
- Lassen Sie das Gerät während des Gebrauchs nicht unbeaufsichtigt.
- Offene Brandquellen, wie z.B. brennende Kerzen, dürfen nicht auf das Gerät gestellt werden.
- Es dürfen keine mit Flüssigkeit befüllten Behälter (z.B. Vasen) auf oder in die Nähe des Gerätes gestellt werden.
- Das Gerät an einem sicheren, erschütterungsfreien Platz aufstellen.
- Gerät möglichst weit entfernt von Computern und Mikrowellengeräten platzieren, da es sonst evtl. zu Empfangsstörungen im Radiobetrieb kommen kann.
- Benutzen Sie das Gerät nicht, wenn es Beschädigungen aufweist, wenn es heruntergefallen ist oder nicht einwandfrei funktioniert.
- Prüfen Sie das Gerät, das Netzkabel sowie den Netzstecker regelmäßig auf sichtbare Beschädigungen. Verwenden Sie das Gerät auf keinen Fall, wenn Sie Beschädigungen festgestellt haben.
- Sie dürfen das Gehäuse nicht öffnen oder reparieren. In diesem Falle ist die Sicherheit nicht gegeben und die Garantie erlischt. Reparaturen sind ausschließlich durch einen Service-Center/Kundencenter auszuführen.
- Das Gerät verfügt über einen „Klasse 1 Laser“. Setzen Sie sich nicht dem Laserstrahl aus, dies kann zu Augenverletzungen führen.
- Verwenden Sie nur Batterien, die frei von Quecksilber & Cadmium sind.
- Verbrauchte Batterien sind Sonderabfall und gehören NICHT in den Hausmüll!!! Geben Sie diese Ihrem Händler zurück oder entsorgen Sie diese an geeigneten Sammelstellen Ihrer Stadt oder Gemeinde.
- Batterien dürfen nicht in die Hände von Kindern gelangen. Kinder können Batterien verschlucken. Wurde eine Batterie verschluckt, muss sofort medizinische Hilfe in Anspruch genommen werden.
- Überprüfen Sie regelmäßig die Batterien um ein Auslaufen der Batterie zu vermeiden.
- Batterien dürfen keiner Hitze (z. B. Sonnenbestrahlung), Feuer ausgesetzt werden.
- ACHTUNG: Explosionsgefahr bei falscher Batteriehandhabung. Nur durch den selben oder baugleichen Batterietyp ersetzen.



Verbrauchte Batterien sind Sonderabfall und gehören NICHT in den Hausmüll! Als Verbraucher sind Sie gesetzlich verpflichtet, alle Batterien und Akkus, egal ob sie Schadstoffe *) enthalten oder nicht, zur umweltschonenden Entsorgung zurückzugeben.

Sie können alle Batterien und Akkus bei den öffentlichen Sammelstellen in Ihrer Gemeinde oder dort unentgeltlich abgeben, wo Batterien und Akkus der betreffenden Art verkauft werden.

Batterien und Akkus bitte nur in entlademem Zustand abgeben.

*) gekennzeichnet mit Cd = Cadmium; Hg = Quecksilber; Pb = Blei

Inhaltsverzeichnis

Packungsinhalt	3
Produktübersicht.....	4
Übersicht Fernbedienung	5
Installation der Batterie.....	6
Handhabung der Fernbedienung.....	6
Betriebsbereich der Fernbedienung	7
Anschlüsse	8
Anschluss der DAB/FM-Antenne.....	8
Anschluss des AC-Netsteckers	8
ÖKO-Strom-/Uhrenmodus-Funktionen	9
EIN-/AUS-Schalten.....	9
Das System in den ÖKO-Strom-/Uhrenmodus schalten.....	9
Einstellung der Uhr	9
Manuelle Einstellung der Uhr	9
Automatische Synchronisierung der Uhrzeit.....	9
Manuelle Synchronisierung der Uhrzeit.....	10
Tonqualität.....	10
Einstellung der Lautstärke	10
Stummschaltung.....	10
Einstellung des Zusatz-Basses	10
Loudness-Kontrolle.....	10
Voreinstellung des Equalizers	10
Änderung der Dunkelheit der Vordertafel	10
DAB+ Radiobetrieb	11
DAB+ -Radiosender automatisch speichern.....	11
DAB+ -Radiosender manuell speichern	11
Einen DAB+ -Radiosender einstellen	11
Einstellung voreingestellter DAB+ -Sender	11
DAB+ Informationsanzeige.....	12
FM-Radiobetrieb	13
Einen Sender einstellen.....	13
Programmierung von Radiosendern.....	13
Änderung des FM-Empfangsmodus	14
RDS (Radiodatensystem)-Empfang	14
Disc (Audio-CDs und MP3/WMA-Discs)-Betrieb.....	15
Eine Disc abspielen.....	15
Überspringen und Abspielen	15

Suchen und Abspielen.....	15
Textanzeige während des Abspiels	15
Abspielprogrammierung (für Audio-CDs und MP3/WMA-Discs).....	15
Den Anfang (das Intro) jedes Tracks abspielen.....	16
Zufallswiedergabe	16
Auswahl eines Albums (für MP3/WMA-Discs).....	16
Wiederholtes Abspiel.....	16
Verwendung von USB.....	17
Abspiel von einem Bluetooth-Gerät	18
Einstellung des Schlummer-Timers.....	18
Einstellung des Alarm-Timers.....	19
Musik von einem externen Gerät hören	19
Anschluss von Hilfsausrüstung.....	19
Spezifikationen	20
Wartung.....	20
Reinigung des Geräts.....	20
Handhabung der Discs	20
Reinigung der Discs	20
Lagerung von Discs.....	21
Fehlerbehebung.....	21

Packungsinhalt

Stellen Sie sicher, dass der gesamte folgende Inhalt vorliegt.

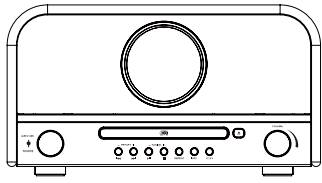

Das Gerät

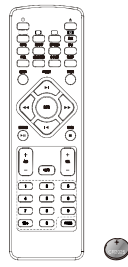

Fernbedienung
(Batterie enthalten)

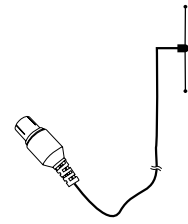

DAB/FM-Antenne

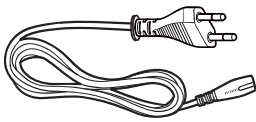

AC-Stromkabel

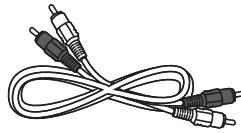

Audiokabel

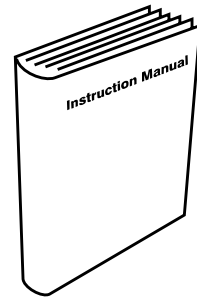

Bedienungsanleitung

Produktübersicht

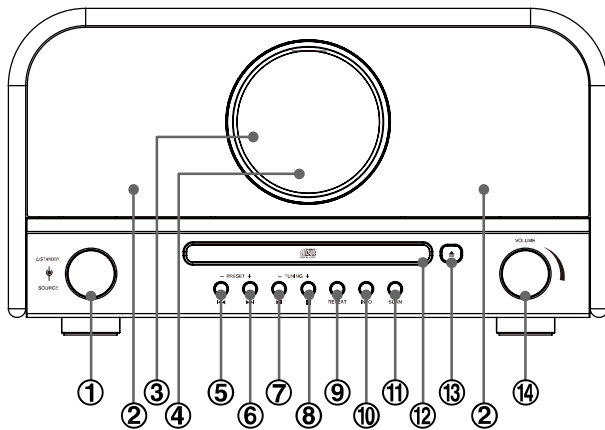

1. Standby-Taste (⏻ **STANDBY**)
Quellenschalter (**SOURCE**)
2. Lautsprecher
3. Linse der LCD-Anzeige
4. Fernbedienung
5. Zurück-Taste (⏪)
- Suchlauf rückwärts-Taste (⏮)
- Voreinstellung abwärts-Taste (**- PRESET**)
6. Weiter-Taste (⏩)
- Suchlauf vorwärts-Taste (⏭)
- Voreinstellung aufwärts-Taste (**PRESET +**)
7. Play/Pause-Taste (▶ ||)
- Tuning rückwärts-Taste (**- TUNING**)
8. Stopp-Taste (■)
- Tuning vorwärts-Taste (**TUNING +**)
- Pairing gelöscht-Taste (■)
9. Wiederholen-Taste (**REPEAT**)
10. Informationstaste (**INFO**)
11. Scan-Taste (**SCAN**)
12. CD-Fach
13. Öffnen-/Schließen-Taste (⏏)
14. Lautstärke-Kontrollknopf
15. DC-Stromquelle
16. USB-Anschluss
17. AUX-Eingangsbuchsen (L&R)
18. DAB/FM-Antennenanschluss

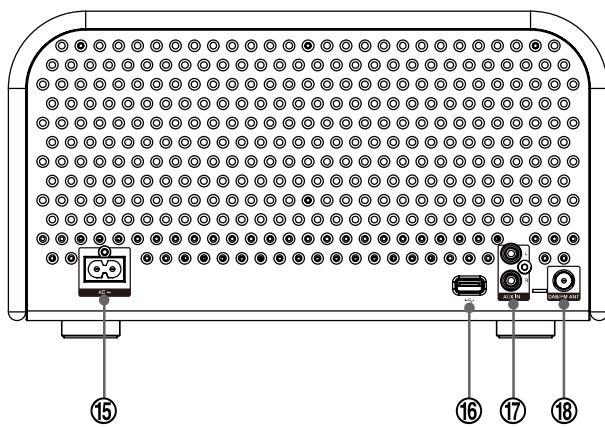

Übersicht Fernbedienung

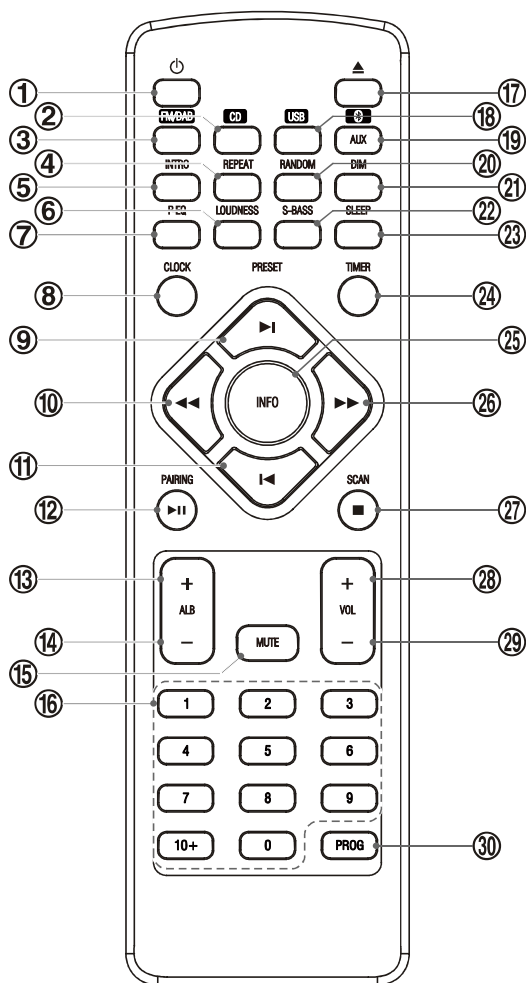

1. Standby-Taste (⏻)
2. CD-Funktionstaste (CD)
3. Tuner-Funktionstaste (FM/DAB)
DAB-Funktionstaste (FM/DAB)
4. Wiederholen-Taste (REPEAT)
5. Intro-Taste (INTRO)
6. Loudness-Taste (LOUDNESS)
7. Equalizer voreinstellen-Taste (P-EQ)
8. Uhrentaste (CLOCK)
9. Weiter-Taste (▶)
- Voreinstellung aufwärts-Taste (PRESET▶)
10. Suchlauf rückwärts-Taste (◀◀)
- Tuning rückwärts-Taste (◀◀)
11. Zurück-Taste (◀)
- Voreinstellung aufwärts-Taste (PRESET◀)
12. Play/Pause-Taste (▶||)
- Stereo-/Mono-Auswahl-Taste (▶||)
- Bluetooth-Funktion deaktivieren-Taste (PAIRING)
13. Album aufwärts-Taste (ALB +)
14. Album abwärts-Taste (ALB -)
15. Stummschalt-Taste (MUTE)
16. Zifferntaste (0-9, 10+)
17. Öffnen-/Schließen-Taste (▲)
18. USB-Funktionstaste (USB)
19. Bluetooth-Funktion-Taste (📶)
- AUX-Funktion-Taste (AUX)
20. Zufallswiedergabe-Taste (RANDOM)
21. Dimmertaste (DIM)
22. Zusatz-Bass-Taste (S-BASS)
23. Schlummertaste (SLEEP)
24. Timer-Taste (TIMER)
25. Informationstaste (INFO)
RDS-Information-Taste (INFO)
26. Suchlauf vorwärts-Taste (▶▶)
- Tuning vorwärts-Taste (▶▶)
27. Stopp-Taste (■)
SCAN-Taste (SCAN)
Pairing gelöscht-Taste (■)
28. Lautstärke erhöhen-Taste (VOL +)
29. Lautstärke verringern-Taste (VOL -)
30. Programmtaste (PROG)
Speichertaste (PROG)

Installation der Batterie

1. Entfernen Sie den Isolierstreifen (Mylar) von der Batterie. Er befindet sich an der unteren, hinteren Seite der Fernbedienung.

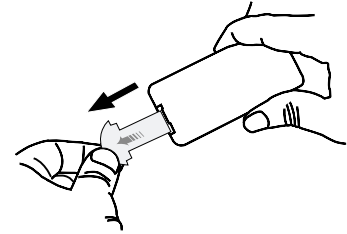

2. Lösen Sie die Schraube an der Abdeckung des Batteriefachs mit einem Schraubenzieher. Ziehen Sie das Batteriefach mit den Fingernägeln heraus.

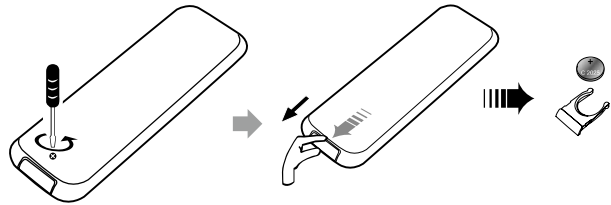

3. Setzen Sie eine neue Batterie (Größe 2025) korrekt ein und platzieren Sie das Batteriefach wieder vollständig in der ursprünglichen Position. Ziehen Sie die Schraube mit einem Schraubenzieher an.

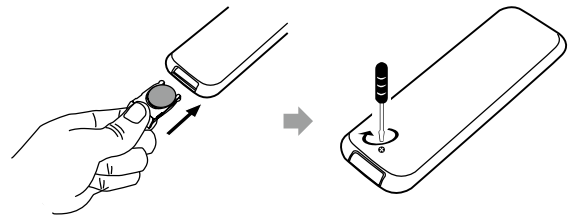

Handhabung der Fernbedienung

- Entfernen Sie die Batterien, wenn die Fernbedienung für einen längeren Zeitraum nicht verwendet wird.
- Um einen möglichen Ausfall zu vermeiden, lesen Sie die folgenden Anweisungen und achten Sie auf sachgemäße Handhabung der Fernbedienung.
- Lassen Sie die Fernbedienung nicht fallen und vermeiden Sie Schläge auf die Fernbedienung.
- Verschütten Sie kein Wasser und keine andere Flüssigkeit auf die Fernbedienung.
- Platzieren Sie die Fernbedienung nicht auf einer feuchten Oberfläche.
- Setzen Sie die Fernbedienung keinem direkten Sonnenlicht aus und platzieren Sie sie nicht in der Nähe von Quellen übermäßiger Wärme.
- Verwenden Sie keine ätzenden Reinigungsmittel (Porzellan-, Edelstahl-, Toiletten oder Ofenreiniger usw.) an der Fernbedienung, da dies zu Schäden führen kann.

Hinweis:

Entfernen Sie die Batterie aus der Fernbedienung, wenn sie für einen längeren Zeitraum nicht verwendet wird. Eine Batterieleckage könnte sie sonst beschädigen.

Betriebsbereich der Fernbedienung

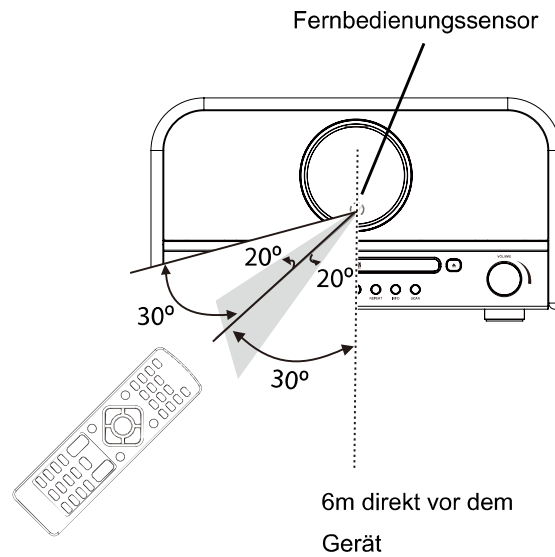

Richten Sie die Fernbedienung aus nicht mehr als 6 Metern Entfernung vom Fernbedienungssensor und innerhalb von 60° horizontal und 20° vertikal von vorn auf das Gerät. Der Betriebsabstand kann in Abhängigkeit von der Helligkeit im Raum variieren.

Hinweis:

- Stellen Sie sicher, dass es kein Hindernis zwischen dem Infrarot-Fernbedienungssensor des Geräts und der Fernbedienung gibt. Wenn Sie das Gerät in einem Regal installiert wird, kann der fernsteuerbare Bereich aufgrund der Dicke oder der Farbe von Glastüren im Regal sinken.
- Setzen Sie den Infrarot-Fernbedienungssensor keinem direkten Sonnenlicht oder einer anderen starken Lichtquelle, z.B. Inverter-Neonlicht, aus.

Anschlüsse

Vorsicht: Führen Sie alle Anschlüsse aus, bevor Sie das Gerät in die AC-Steckdose stecken.

Anschluss der DAB/FM-Antenne

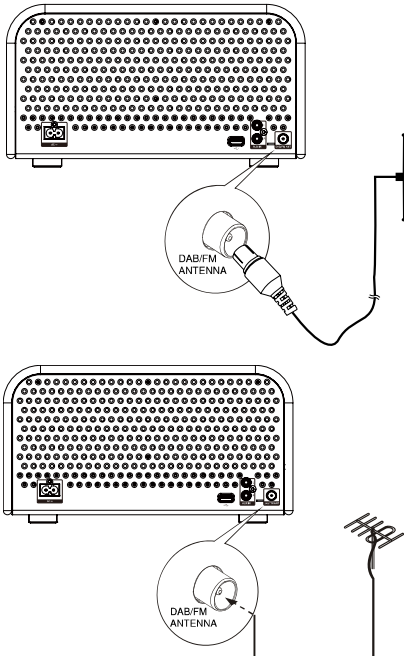

1. Verbinden Sie die gelieferte DAB/FM-Antenne mit dem DAB/FM-Antennenanschluss auf der Rückseite des Geräts.

2. Wenn der Empfang schlecht ist, schließen Sie die Außenantenne an.

Hinweis:

Vor der Befestigung einer 75-Ohm-Koaxialleitung (die Art von Kabel mit einem runden Draht, der zur Außenantenne verläuft), trennen Sie die gelieferte DAB/FM-Drahtantenne.

Vorsicht:

Um Rauschen zu vermeiden halten Sie die Antenne vom Gerät, den Anschlusskabeln und dem Netzkabel fern.

Anschluss des Netzsteckers

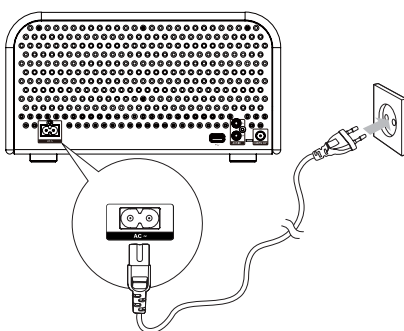

Verbinden Sie den AC~ Anschluss am Hauptgerät mit dem Netzstecker und dem AC-Stromkabel und der Wandsteckdose.

Vorsicht:

* Stellen Sie sicher, dass der Netzstecker aus der Steckdose gezogen wird, wenn Sie ausgehen, oder wenn das Gerät für längere Zeit nicht verwendet wird.

ÖKO-Strom-/Uhrenmodus-Funktionen

EIN-/AUS-Schalten

Wenn Sie das Gerät zum ersten Mal an den AC-Strom anschließen, ist das Gerät im Uhrenmodus.

- Drücken Sie die **⏻STANDBY**-Taste, dann schaltet das Gerät auf die zuletzt ausgewählte Quelle.
- Drücken Sie die **⏻STANDBY**-Taste, um das Gerät wieder in den Uhrenmodus zu schalten.

Das System in den ÖKO-Strom-/Uhrenmodus schalten

Das Drücken der **⏻STANDBY**-Taste für 2 Sekunden oder länger schaltet das Gerät in den ÖKO-Strom- oder Uhrenmodus.

* ÖKO-Strommodus

Die Uhr wird nicht angezeigt. Drücken Sie die **CLOCK**-Taste, um die Uhr auf dem LCD-Display anzuzeigen.

* Uhrenmodus

Die Uhr wird auf dem LCD-Display angezeigt.

Hinweis:

Wenn das Gerät für länger als 15 Minuten im Leerlauf ist, schaltet es automatisch in den ÖKO-Strommodus.

Einstellung der Uhr

Manuelle Einstellung der Uhr

Vorsicht: Sie können die Uhr nur im Standby-Modus einstellen.

1. Im Standby-Modus drücken Sie die **CLOCK**-Taste auf der Fernbedienung für 2 Sekunden oder länger, um den Uhreneinstellungsmodus zu aktivieren. [24H]- oder [12H]-Stunden-Format blinkt.
2. Drehen Sie den **- VOLUME +** -Knopf am Gerät oder drücken Sie die **VOL +/-** -Tasten auf der Fernbedienung, um das 12-/24-Stunden-Format einzustellen.
3. Drücken Sie die **CLOCK**-Taste, dann blinkt die Stundenanzeige.
4. Drehen Sie den **- VOLUME +** -Knopf am Gerät oder drücken Sie die **VOL +/-** -Tasten auf der Fernbedienung, um die Stunde einzustellen.
5. Drücken Sie die **CLOCK**-Taste, dann blinkt die Minutenanzeige.
6. Drehen Sie den **- VOLUME +** -Knopf am Gerät oder drücken Sie die **VOL +/-** -Tasten auf der Fernbedienung, um die Minuten einzustellen.
7. Drücken Sie die **CLOCK**-Taste, dann nimmt die eingebaute Uhr den Betrieb auf.

Hinweis:

- Wenn für 90 Sekunden keine Taste gedrückt wird, verlässt das Gerät automatisch den Uhreneinstellungsmodus.
- Bei einem Stromausfall, oder wenn das Gerät vom Netzstrom getrennt wird, geht die Uhreneinstellung verloren.

Automatische Synchronisierung der Uhrzeit

Bei einem DAB/RDS-Sender kann das Gerät sich mit der Zeit synchronisieren, die automatisch vom DAB/RDS-Sender übertragen wird.

Manuelle Synchronisierung der Uhrzeit

Bei einem DAB/RDS-Sender drücken Sie die **INFO**-Taste 2 Sekunden oder länger, um CT (Uhrzeit) auszuwählen. Wenn eine korrekte Uhrzeit empfangen wurde und angezeigt wird, verwenden Sie die ◀◀/▶▶ -Tasten, um "Manuelle SYMC" auszuwählen und drücken Sie die ▶ **II**-Taste, um die manuelle Synchronisierung der Uhrzeit des Hauptgeräts zu bestätigen.

Tonqualität

Einstellung der Lautstärke

Um die Lautstärke zu erhöhen oder zu verringern, drehen Sie den - **VOLUME +** -Knopf am Gerät oder drücken Sie die **VOL +/-** -Tasten auf der Fernbedienung.

Stummschaltung

Sie können den Ton zeitweilig stummschalten.

Während des Abspiels drücken Sie die **MUTE**-Taste, um den Ton ab- oder anzuschalten.

Hinweis: Wenn Sie die Lautstärke oder die Quelle ändern, wenn der Ton stummgeschaltet wurde, wird die Stummschaltung aufgehoben.

Einstellung des Zusatz-Basses

Sie können den Bass-Ton verstärken, um bei geringer Lautstärke einen reichen, vollen Bass beizubehalten.

Drücken Sie die **S-BASS**-Taste auf der Fernbedienung, um diesen Effekt zu erzielen. Am LCD-Display wird "BASS ON" angezeigt. Erneutes Drücken beendet den Effekt. Am LCD-Display wird "BASS OFF" angezeigt.

Loudness-Kontrolle

Dieses Gerät verfügt über eine Loudness-Funktion, die den Basston-Effekt bei niedriger Lautstärke automatisch verstärken kann. Sie kann den Basston-Effekt auch bei hoher Lautstärke verstärken, allerdings bleibt der Effekt bei hoher Lautstärke relativ gering.

Drücken Sie die **LOUDNESS** -Taste, um die Loudness-Funktion aufzurufen. Es wird "LOUD ON" auf dem LCD-Display angezeigt. Drücken Sie die Taste erneut, um den Effekt zu beenden. Auf dem LCD-Display wird "LOUD OFF" angezeigt.

Voreinstellung des Equalizers

Sie können den Ton gemäß Ihrem bevorzugten Musik-Genre einstellen.

Beim Abspiel drücken Sie wiederholt die **P-EQ**-Taste auf der Fernbedienung, um Ihren bevorzugten Tonmodus auszuwählen.

- [FLAT] (FLAT)
- [POP] (Pop)
- [JAZZ] (Jazz)
- [ROCK] (Rock)
- [CLASSIC] (Klassik)

Änderung der Dunkelheit der Vordertafel

Zum Dimmen oder Aufhellen des Displays drücken Sie wiederholt die **DIM**-Taste auf der Fernbedienung, bis die gewünschte Helligkeit erreicht ist.

DAB+ Radiobetrieb

Vorsicht: Bevor Sie Radio hören, prüfen Sie bitte, dass die DAB/FM-Antenne für Länge und Richtung korrekt angeschlossen ist.

DAB+ -Radiosender automatisch speichern

1. Drehen Sie den **SOURCE**-Knopf am Gerät oder drücken Sie wiederholt die **FM/DAB**-Taste auf der Fernbedienung, um die DAB-Quelle auszuwählen. Das Wort "DAB" wird am LCD-Display angezeigt.
2. Drücken Sie die **SCAN**-Taste, um den automatischen Programm-Modus zu aktivieren. Das Wort "SCANNING" wird am LCD-Display angezeigt.
 - WENN KEIN DAB-Dienst verfügbar ist, wird "NO DAB" angezeigt.
 - Alle verfügbaren Sender werden programmiert.
 - Das System speichert alle erfassten Sender. Nach Abschluss des Scannens schaltet das System auf einen Sender in der Liste.

DAB+ -Radiosender manuell speichern

1. Stellen Sie einen Radiosender ein.
2. Drücken Sie auf der Fernbedienung die **PROG**-Taste, um den Programm-Modus zu aktivieren.
3. Drücken Sie wiederholt die **PRESET +/-**-Tasten am Gerät oder die **PRESET ►/◄**-Tasten auf der Fernbedienung, um diesem Radiosender eine Zahl zuzuweisen.
 - Wenn Sie mehr als 30 Sender auswählen, ändert sich die voreingestellte Zahl automatisch auf "1".
4. Drücken Sie auf der Fernbedienung die **PROG**-Taste erneut, um den Sender zu speichern.
5. Wiederholen Sie die oben genannten Schritte 1 bis 4 für jeden Sender, den Sie mit einer voreingestellten Zahl speichern möchten.

Einen DAB+ -Radiosender einstellen

◆ Auto-Einstellung

Drücken Sie wiederholt die **TUNING +/-**-Tasten am Gerät oder die **◀◀/▶▶**-Tasten auf der Fernbedienung, um die Frequenz zu ändern, bis Sie den gewünschten Sender gefunden haben.

◆ Manuelle Einstellung

1. Drücken Sie die **▶ ||**-Taste 2 Sekunden oder länger, um in den manuellen Einstellungsmodus zu gelangen.
2. Drücken Sie die "**◀◀/▶▶**"-Tasten auf der Fernbedienung, um Ihre gewünschten DAB-Kanäle vorwärts / rückwärts auszuwählen.
3. Drücken Sie die **▶ ||**-Taste zur Bestätigung und stellen Sie Ihren ausgewählten Kanal ein.

Einstellung voreingestellter DAB+ -Sender

Drücken Sie wiederholt die **PRESET +/-**-Tasten am Gerät oder die **PRESET ►/◄**-Tasten auf der Fernbedienung, bis der gewünschte voreingestellte Sender angezeigt wird.

Das Gerät stellt automatisch den ausgewählten Sender ein.

DAB+ Informationsanzeige

Sie können die DAB+ Dienstinformationen in den folgenden Modi betrachten. Abhängig vom DAB+ -Radiosender, den Sie einstellen, sind eventuell einige Modi nicht verfügbar. Drücken Sie wiederholt die **INFO**-Taste auf der Fernbedienung, um die folgenden Informationen zu betrachten.

- **Sendername**

Wenn ein RDS-Sender empfangen wird, wird der Name des Senders angezeigt.

- **Ensemble-Name**

Dies zeigt den Namen des Multiplexes an, das die Sender enthält, die Sie hören. Ein Multiplex ist eine Sammlung von Radiosendern, die auf einer Frequenz gebündelt und übertragen werden.

Es gibt nationale und lokale Multiplexe. Lokale Multiplexe enthalten Sender, die für das Gebiet spezifisch sind.

Hinweis: DAB+ – gruppiert im Gegensatz zum normalen Radio verschiedene Radiosender und überträgt diese auf einer Frequenz.

- **Uhr**

Dies zeigt die aktuelle Zeit an, die automatisch vom Sender geliefert wird.

- **Datum**

Dies zeigt das aktuelle Datum an, das automatisch vom Sender geliefert wird.

- **DLS (Dynamic Label Segment)**

Das Dynamic Label Segment ist ein Lauftext, den der Sender in die Übertragungen einfügen kann. Die Nachricht enthält meist Informationen, z.B. Programmdetails usw.

- **Signalstärke**

Dies zeigt eine Zahl zur Anzeige der Signalstärke. Je stärker das Signal ist, desto höher ist die Zahl. z.B. 12, 70 oder 100.

- **Programmtyp**

Dies beschreibt den "Stil" oder das "Genre" des Programms, das ausgestrahlt wird.

- **Frequenz**

Dies zeigt die Frequenz des aktuellen Senders.

- **Audio-Bitrate**

Das Display zeigt die digitale Audio-Bitrate, die empfangen wird.

- **Stereo/Mono**

Das Display zeigt an, ob der empfangene Sender in Mono oder Stereo empfangen wird.

Vorsicht: Bevor Sie Radio hören, prüfen Sie bitte, dass die DAB/FM-Antenne für Länge und Richtung korrekt angeschlossen ist.

Einen Sender einstellen

1. Drehen Sie den **SOURCE**-Knopf am Gerät oder drücken Sie wiederholt die **FM/DAB**-Taste auf der Fernbedienung, um die TUNER-Quelle auszuwählen. Das Wort "TUNER" wird am LCD-Display angezeigt.
2. Wählen Sie mit einer der folgenden Methoden einen Sender aus.

◆ Auto-Einstellung

Drücken Sie die **TUNING +/-** -Tasten am Gerät oder die **◀◀/▶▶** -Tasten auf der Fernbedienung 2 Sekunden oder länger, dann ändert sich die Frequenz automatisch aufwärts oder abwärts, bis ein Sender gefunden wird.

◆ Manuelle Einstellung

Drücken Sie wiederholt die **TUNING +/-** -Tasten am Gerät oder die **◀◀/▶▶** -Tasten auf der Fernbedienung, um die Frequenz zu ändern, bis Sie den gewünschten Sender gefunden haben.

◆ Einstellen einer Voreinstellung (nur verfügbar, nachdem Sender voreingestellt wurden)

Drücken Sie wiederholt die **PRESET +/-** -Tasten am Gerät oder die **PRESET ▶/◀** -Tasten auf der Fernbedienung, um die gewünschte voreingestellte Ziffer auszuwählen. Das Band und die Frequenz werden am LCD-Display angezeigt.

- Sie können auch die Tasten von **0-9** auf der Fernbedienung verwenden, um eine Ziffer direkt einzugeben und Band und Frequenz mit dieser Nummer einzustellen.

* Wenn die Nummer niedriger als 9 ist, drücken Sie die Tasten **0~9**.

* Wenn die Nummer größer als 9 ist, drücken Sie die Taste **10+** und eine der Tasten von **0~9**.

Programmierung von Radiosendern

Sie können maximal 20 voreingestellte Radiosender (FM) programmieren.

◆ Automatisch

Drücken Sie die **SCAN**-Taste am Gerät oder die **PROG**-Tasten auf der Fernbedienung für 2 Sekunden oder länger, um den automatischen Programmier-Modus zu aktivieren.

- "AUTO" wird am LCD-Display angezeigt.

- Alle verfügbaren Sender werden programmiert.

- Der erste programmierte Radiosender wird automatisch ausgestrahlt.

◆ Manuell

1. Stellen Sie einen Radiosender ein.

2. Drücken Sie auf der Fernbedienung die **PROG**-Taste, um den Programm-Modus zu aktivieren. Die voreingestellte Nummer blinkt.

3. Drücken Sie wiederholt die **PRESET +/-** -Tasten am Gerät oder die **PRESET ▶/◀** -Tasten auf der Fernbedienung, um diesem Radiosender eine Zahl zuzuweisen.

- Wenn Sie mehr als 20 Sender auswählen, ändert sich die voreingestellte Zahl automatisch auf "1".

4. Drücken Sie auf der Fernbedienung die **PROG**-Taste erneut, um den Sender zu speichern.

5. Wiederholen Sie die oben genannten Schritte 1 bis 4 für jeden Sender, den Sie mit einer voreingestellten Zahl speichern möchten.

Hinweis: Wenn das System vom Netz getrennt wird oder ein Stromausfall eintritt, werden die voreingestellten Sender nicht gelöscht.

Änderung des FM-Empfangsmodus

Drücken Sie die ► ■■-Taste auf der Fernbedienung, um einen Stereo- oder Monokanal auszuwählen, um den besten FM-Empfangsmodus zu erhalten.

RDS (Radiodatensystem)-Empfang

Zahlreiche FM-Sender strahlen hinzugefügte Daten aus, die mit RDS (Radiodatensystem) kompatibel sind.

Dieses Radiogerät bietet bequeme Funktionen, die solche Daten nutzen.

Drücken Sie die **INFO**-Taste wiederholt, um die Informationen auszuwählen, die folgendermaßen angezeigt werden.

- **Sendername**

Wenn ein RDS-Sender empfangen wird, werden "RDS" und der Name des Senders angezeigt.

- **PTY (Programmtyp)**

Dies beschreibt den "Stil" oder das "Genre" der Musik, die ausgestrahlt wird, z.B. "Rock" oder "Klassisch".

- **Zeit**

Der Sender (Radiosender) liefert Uhrzeit- und Dateninformationen, sodass diese Informationen nicht manuell eingestellt werden müssen.

- **Text**

Der Sender kann einen Lauftext enthalten, der Informationen zum aktuellen Programm anzeigt.

- **Frequenz**

Dies zeigt die Frequenz des aktuellen Senders, z.B. 95,30 MHz.

Disc (Audio-CDs und MP3/WMA-Discs)-Betrieb

Eine Disc abspielen

1. Drehen Sie den **SOURCE**-Knopf am Gerät oder drücken Sie direkt die **CD**-Taste auf der Fernbedienung, um die DISC-Quelle auszuwählen. Das Wort "DISC" wird am LCD-Display angezeigt.
2. Drücken Sie die **▲**-Taste, um das Disc-Fach zu öffnen und legen Sie die Disc ins CD-Fach (mit der bedruckten Seite nach oben).
3. Drücken Sie die **▲**-Taste, um das Disc-Fach zu schließen. Das Gerät liest die Disc und spielt sie automatisch ab.
Hinweis: Im Stoppmodus drücken Sie bitte die **▶||**-Taste, um mit dem Abspielen der Disc zu beginnen.
4. Drücken Sie die **▶||**-Taste, um das Abspiel zeitweilig zu unterbrechen. Drücken Sie die Taste erneut, um das Abspiel fortzusetzen.
5. Drücken Sie die **■**-Taste, um das Abspiel der Disc zu stoppen.

Überspringen und Abspielen

- ◆ Drücken Sie die **◀◀**-Taste am Gerät oder die **◀**-Taste auf der Fernbedienung ein- oder mehrmals, um den vorherigen oder mehrere Tracks auf der Disc zu überspringen.
- ◆ Drücken Sie die **▶▶**-Taste am Gerät oder die **▶**-Taste auf der Fernbedienung ein- oder mehrmals, um den nächsten oder mehrere Tracks auf der Disc zu überspringen.

Suchen und Abspielen

Drücken und halten Sie die **◀◀**-Taste oder die **▶▶**-Taste auf der Fernbedienung, um die Stelle zu suchen, an der Sie das Abspiel starten möchten.

Textanzeige während des Abspiels

◆ Für Audio-CDs

Drücken Sie wiederholt die **INFO**-Taste, um die aktuelle Track-Nummer und die einzelne verstrichene Zeit oder die einzelne verbleibende Zeit oder die Gesamtzahl an Tracks und die gesamte verbleibende Zeit anzuzeigen.

◆ Für MP3/WMA-Discs

Drücken Sie die **INFO**-Taste auf der Fernbedienung, dann werden die ID3-Informationen (Liedtitel und Künstler) angezeigt, oder "NO ID3", wenn es keine ID3-Informationen gibt. Drücken Sie diese Taste erneut und Album, Track und Abspielzeit werden angezeigt.

Abspielprogrammierung (für Audio-CDs und MP3/WMA-Discs)

Sie können bis zu 20 Tracks programmieren, die in einer gewünschten Reihenfolge abgespielt werden.

1. Legen Sie eine Disc ein und drücken Sie die **■**-Taste, wenn das Abspiel beginnt.
2. Drücken Sie die **PROG**-Taste auf der Fernbedienung 2 Sekunden oder länger, dann zeigt das LCD-Display "001 p--01" an.
3. Drücken Sie die **0-9**-Tasten auf der Fernbedienung, um die gewünschte Tracknummer auszuwählen.
 - Tracknummer 8, LCD-Anzeige "008 p--01".
4. Drücken Sie die **PROG**-Taste auf der Fernbedienung 2 Sekunden oder länger, um zu bestätigen, dass die Tracknummer gespeichert wird.
 - Tracknummer 8, LCD-Anzeige "008 p--02".
5. Wiederholen Sie die Schritte 3-4, um alle gewünschten Tracks auszuwählen und zu speichern.

6. Drücken Sie die ► ■■-Taste, um das programmierte Abspiel zu starten.

7. Drücken Sie die ■-Taste einmal, um das programmierte Abspiel zu stoppen. Drücken Sie die L-Taste zweimal, um die Programmierung zu löschen.

Den Anfang (das Intro) jedes Tracks abspielen

Drücken Sie die **INTRO**-Taste auf der Fernbedienung, um den Anfang jedes Tracks nacheinander abzuspielen.

Die Abspielzeit jedes Tracks beträgt 10 Sekunden.

Wenn Sie den gewünschten Track hören, drücken Sie die ► ■■-Taste zweimal.

Zufallswiedergabe

Die CD kann mit Zufallswiedergabe abgespielt werden.

Die Zufallswiedergabe beginnt durch Drücken der **RANDOM**-Taste auf der Fernbedienung.

Auswahl eines Albums (für MP3/WMA-Discs)

- Drücken Sie die **ALB+/-** -Tasten auf der Fernbedienung, um das nächste/vorherige Album auszuwählen und den ersten Track dieses Albums abzuspielen.

- Wenn das Abspiel beendet ist, drücken Sie die **ALB+/-** -Taste auf der Fernbedienung, um das nächste/vorherige Album abzuspielen.

Wiederholtes Abspiel

◆ Während des Abspielens drücken Sie wiederholt die **REPEAT**-Taste auf der Fernbedienung zur Auswahl von:

Für Audio-CDs

- **RPT ONE**: Der aktuelle Track wird wiederholt abgespielt.

- **RPT ALL** : Alle Tracks werden wiederholt abgespielt.

- **RPT OFF** : Zum Abbruch des wiederholten Abspielens.

Für MP3/WMA-Discs

- **REP ONE** : Der aktuelle Track wird wiederholt abgespielt.

- **REP ALB** : Alle Tracks im Album werden wiederholt abgespielt.

- **REP ALL** : Alle Tracks werden wiederholt abgespielt.

- **RPT OFF** : Zum Abbruch des wiederholten Abspielens.

◆ Sie können auch die Taste "**REPEAT**" an der Vorderseite des Geräts bedienen.

Für Audio-CDs

- **RPT ONE**: Der aktuelle Track wird wiederholt abgespielt.

- **RPT ALL** : Alle Tracks werden wiederholt abgespielt.

- **SHUF ON** : Alle Tracks werden in zufälliger Reihenfolge abgespielt.

- **SHUF OFF** : Rückkehr zum normalen Abspiel.

Für MP3/WMA-Discs

- **REP ONE** : Der aktuelle Track wird wiederholt abgespielt.

- **REP ALB** : Alle Tracks im Album werden wiederholt abgespielt.

- **REP ALL** : Alle Tracks werden wiederholt abgespielt.

- **SHUF ON** : Alle Tracks werden in zufälliger Reihenfolge abgespielt.

- **SHUF OFF** : Rückkehr zum normalen Abspiel.

Verwendung von USB

Vorsicht:

Verwenden Sie keine USB-Festplatte mit hoher Festplattenkapazität. Es darf nur ein USB-Flash-Speicher verwendet werden.

Wenn Sie eine USB-Massenspeichervorrichtung (einschl. eines USB-Flash-Speichers, eines USB-Flash-Players oder Speicherkarten) an das Gerät anschließen, können Sie die auf dem Gerät gespeicherte Musik über das Gerät genießen.

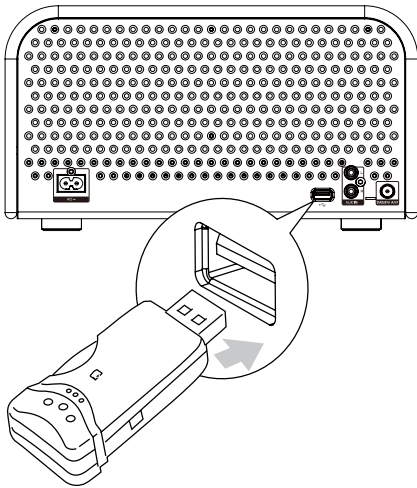

1. Führen Sie den USB-Anschluss des USB-Geräts in den  Anschluss auf der Rückseite des Geräts ein.
2. Drehen Sie den **SOURCE**-Knopf am Gerät oder drücken Sie direkt die **USB**-Taste auf der Fernbedienung, um die USB-Quelle auszuwählen. Das Wort "USB" wird am LCD-Display angezeigt.
3. Die auf dem Gerät gespeicherte Musik wird automatisch abgespielt.
4. Wenn Sie mehr als einen Ordner im USB-Flash-Speicher speichern, verwenden Sie die **ALB+/-**-Taste auf der Fernbedienung, um den nächsten/vorherigen Ordner auszuwählen. Dann wählen Sie den Track mit der **||◀▶||**-Taste am Gerät oder der **||◀▶||**-Taste auf der Fernbedienung, um den Ordner abzuspielen.

Für Geräte mit USB-Kabeln:

1. Führen Sie einen Stecker des USB-Kabels (nicht enthalten) in den -Anschluss am Gerät ein.
2. Führen Sie den anderen Stecker des USB-Kabels in den USB-Ausgangsanschluss des USB-Geräts ein.







Für Speicherkarten:

1. Führen Sie die Speicherkarte ins Kartenlesegerät (nicht enthalten) ein.
2. Verwenden Sie ein USB-Kabel (nicht enthalten), um das Kartenlesegerät mit dem -Anschluss am Gerät zu verbinden.

Abspiel von einem Bluetooth-Gerät

Hinweis:

- * Das Pairing muss nur einmal durchgeführt werden. Der Betriebsbereich beträgt maximal 10 Meter.
- * Eine Kompatibilität mit allen Bluetooth-Geräten wird nicht garantiert.
- * Jegliches Hindernis kann den Betriebsbereich verringern.

1. Drehen Sie den **SOURCE**-Knopf am Gerät oder drücken Sie wiederholt die -/AUX-Taste auf der Fernbedienung, um die Bluetooth-Quelle auszuwählen. Das Wort "BT" wird am LCD-Display angezeigt.
2. Aktivieren Sie die Bluetooth-Funktion Ihres Bluetooth-Geräts (siehe Geräte-Benutzerhandbuch).
3. Zum Pairing wählen Sie an Ihrem Gerät "NR850" oder "NR850WE".
 - Bei älteren Geräten müssen Sie "0000" als Pairing-Passwort eingeben.
4. Starten Sie das Abspiel der Musik auf Ihrem Bluetooth-Gerät. Sie können dieses Gerät verwenden, um die Funktionen Ihres Bluetooth-Geräts zu kontrollieren.
 - Zum Pausieren/zur Wiederaufnahme des Abspiels drücken Sie  .
 - Um einen Track zu überspringen, drücken Sie /|.
 - Um die Lautstärke zu erhöhen/zu verringern, drücken Sie **VOL +/-**.
5. Drücken Sie die **PAIRING**-Taste für 2 Sekunden oder länger, um die Funktion Ihres Bluetooth-Geräts zu deaktivieren.
6. Drücken Sie die -Taste 2 Sekunden oder länger, um den Bluetooth-Pairing-Verlauf zu löschen.

Hinweis:

- * Das Gerät wird auch getrennt, wenn das Gerät aus dem Betriebsbereich entfernt wird.
- * Wenn Sie das Gerät erneut mit der Anlage verbinden möchten, bewegen Sie es in den Betriebsbereich.
- Dieses Gerät unterstützt A2DP (Advanced Audio Distribution Profile).

Einstellung des Schlummer-Timers

Wenn das Gerät eingeschaltet wird, drücken Sie wiederholt die **SLEEP**-Taste, um einen Zeitraum auszuwählen (in Minuten):

- [SLEEP 120]
- [SLEEP 90]
- [SLEEP 60]
- [SLEEP 30]
- [SLEEP 15]

Wenn der Schlummer-Timer aktiviert wurde, wird "zZ" angezeigt.

Deaktivierung des Schlummer-Timers

Wenn das Gerät eingeschaltet wird, drücken Sie wiederholt die **SLEEP**-Taste, bis "SLEEP OFF" angezeigt wird, das "zZ" verschwindet.

Einstellung des Alarm-Timers

Dieses Gerät kann als Wecker verwendet werden. Als Alarmquelle können Sie DISC, TUNER, USB oder DAB auswählen.

Vorsicht: Stellen Sie sicher, dass Sie die Uhr korrekt eingestellt haben.

1. Im Standby-Modus drücken Sie die **TIMER**-Taste auf der Fernbedienung für 2 Sekunden oder länger, dann blinkt "🕒" und die Quelle wird angezeigt, z.B. DISC.
2. Drehen Sie den **- VOLUME +**-Knopf am Gerät oder drücken Sie die **VOL +/-**-Tasten auf der Fernbedienung, um eine Quelle (DISC, USB, TUNER oder DAB) auszuwählen.
3. Drücken Sie die **TIMER**-Taste, dann blinkt der Stundenanzeiger.
4. Drehen Sie den **- VOLUME +**-Knopf am Gerät oder drücken Sie die **VOL +/-**-Tasten auf der Fernbedienung, um die Stunde einzustellen.
5. Drücken Sie die **TIMER**-Taste, dann blinkt der Minutenanzeiger.
6. Wiederholen Sie die Schritte 4-5, um die Minuten einzustellen, und stellen Sie die Lautstärke ein.

Hinweis:

* Wenn Disc-/USB-Quelle ausgewählt wurde und die Audio-Datei nicht ausgewählt wurde, wird automatisch der TUNER aktiviert.

* Wenn für 90 Sekunden keine Taste gedrückt wird, verlässt das Gerät automatisch den Timer-Einstellungsmodus.

Deaktivierung oder Re-Aktivierung eines Alarm-Timers

Drücken Sie wiederholt die **TIMER**-Taste, um den Timer zu aktivieren oder zu deaktivieren.

- Wenn der Timer aktiviert wurde, wird "🕒" angezeigt.

Musik von einem externen Gerät hören

Sie können mithilfe eines Audio-Kabels Musik von einem externen Gerät anhören.

Anschluss von Hilfsausrüstung

1. Verbinden Sie die AUX-Eingangsanschlussklemmen auf der Rückseite des Geräts mit einem Audiokabel mit den AUX-Ausgangsklemmenanschlüssen an der Hilfsausrüstung, wie nachfolgend dargestellt.

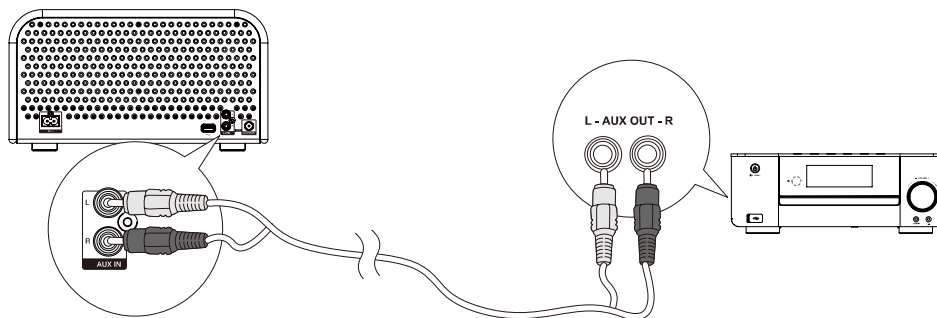

2. Drehen Sie den **SOURCE**-Knopf am Gerät oder drücken Sie wiederholt die **📶**-/AUX-Taste auf der Fernbedienung, um die Quelle der Hilfsausrüstung auszuwählen. Das Wort "AUX" wird am LCD-Display angezeigt.
3. Beginnen Sie mit dem Abspiel vom externen Gerät (siehe Benutzerhandbuch des externen Geräts).

Spezifikationen

Anforderungen an die Stromversorgung	: AC 220-240V 50/60Hz
FM-Tuningbereich	: 87,5 - 108 MHz
DAB+ Frequenzbereich (Band III)	: 174,928 - 239,200 MHz
Stromverbrauch	: 18W
Ausgangsleistung	: 5W x 2
THD	: ≤ 1%
USB-port	: DC 5V, 1A
USB-Speicherfähigkeit	: Maximal 32GB
Lautsprecher-Impedanz	: 4Ω
Lautsprecher-Eingangsleistung	: 5W
Abmessungen	: 310(W) x 169(H) x 224(D) mm

Wartung

Reinigung des Geräts

Hinweis: Stellen Sie sicher, dass das Gerät vollständig vom Strom getrennt wurde, bevor Sie es reinigen.

- Zur Reinigung des Geräts wischen Sie das Gehäuse mit einem leicht feuchten, fussselfreien Tuch ab.
- Verwenden Sie keine Reinigungsmittel, die Alkohol, Ammoniak oder Scheuermittel enthalten.
- Sprühen Sie kein Aerosol auf das Gerät oder in dessen Nähe.

Handhabung der Discs

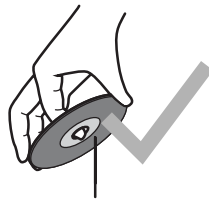

Abspielseite



- Berühren Sie die Abspielseite der Disc nicht.
- Befestigen Sie kein Papier oder Tape auf der Disc.

Reinigung der Discs



- Fingerabdrücke auf der Disc führen zu Bild- und Tonverschlechterungen. Wischen Sie die Disc von der Mitte nach außen mit einem weichen Tuch ab. Halten Sie die Disc immer sauber.
- Wenn Sie den Staub nicht mit einem weichen Tuch abwischen können, wischen Sie die Disc mit einem leicht befeuchteten Tuch ab und beenden Sie den Vorgang mit einem trockenen Tuch.
- Verwenden Sie keinerlei Lösungsmittel wie Verdünnung, Waschbenzin, im Handel erhältliche Reiniger oder Antistatik-Spray. Diese können die Disc beschädigen.

Lagerung von Discs

- Lagern Sie die Discs nicht an Orten, die direktem Sonnenlicht ausgesetzt sind oder sich in der Nähe von Wärmequellen befinden.
- Lagern Sie die Discs nicht an Orten, die Feuchtigkeit und Staub ausgesetzt sind, z.B. Badezimmer oder Orte in der Nähe eines Luftbefeuchters.
- Die Lagerung von Discs vertikal in einer Tasche, das Stapeln von Discs oder die Platzierung von Objekten auf Discs außerhalb ihres Gehäuses kann zum Verziehen führen.

Fehlerbehebung

Wenn Sie mit Ihrem Gerät ein Problem haben, prüfen Sie diese Liste für eine mögliche Lösung, bevor Sie den Service anrufen. Wenn Sie das Problem mit den hier gegebenen Hinweisen nicht lösen können, oder wenn das Gerät physisch beschädigt wurde, rufen Sie einen Fachmann an, z.B. Ihren Händler.

Kein Strom

- Stellen Sie sicher, dass der AC-Adapterstecker des Geräts ordnungsgemäß angeschlossen ist.
- Stellen Sie sicher, dass an der AC-Steckdose Strom anliegt.
- Um Strom zu sparen, schaltet das Gerät 15 Minuten, nachdem das Abspiel beendet wurde und keine Bedienung erfolgte, in den Standby.

Die Fernbedienung funktioniert nicht

- Bevor Sie eine Funktionstaste drücken, wählen Sie zuerst die richtige Quelle mit der Fernbedienung statt mit dem Hauptgerät aus.
- Verringern Sie den Abstand zwischen der Fernbedienung und dem Gerät.
- Legen Sie die Batterie mit der Polarität ein (+/- Zeichen), wie es angezeigt ist.
- Ersetzen Sie die Batterien.
- Richten Sie die Fernbedienung direkt auf den Sensor an der Vorderseite des Geräts.

Keine Disc erkannt

- Legen Sie eine Disc ein.
- Prüfen Sie, ob die Disc mit der bedruckten Seite nach innen eingelegt wurde.
- Warten Sie, bis sich die Feuchtigkeitskondensation auf der Linse aufgelöst hat.

- Ersetzen oder reinigen Sie die Disc.
- Nutzen Sie eine fertige CD oder eine korrekt formatierte Disc.

Kein Ton oder schlechter Ton

- Justieren Sie die Lautstärke.
- Prüfen Sie, dass die Lautsprecher korrekt angeschlossen wurden.
- Prüfen Sie, ob die abisolierten Lautsprecherdrähte eingeklemmt wurden.

Die Disc wird nicht abgespielt

- Legen Sie eine lesbare Disc ein und stellen Sie sicher, dass das Etikett nach oben weist.
- Prüfen Sie, ob Kratzer oder Schmutzflecken auf der Disc sind.
- Im System kondensierte Feuchtigkeit. Entfernen Sie die Disc und lassen Sie das Gerät ca. 1 Stunde lang eingeschaltet.
- Trennen Sie den AC-Stecker und schließen Sie ihn wieder an, dann schalten Sie das System erneut ein.

- Als Stromsparfunktion schaltet das System automatisch nach 15 Minuten, nachdem das Abspiel beendet wurde und keine Steuerung bedient wurde, ab.

Schlechter Radioempfang

- Ziehen Sie die DAB/FM-Antenne vollständig aus und justieren Sie sie.

Einige Dateien auf dem USB-Gerät können nicht angezeigt werden

- Die Anzahl der Ordner oder Dateien auf dem USB-Gerät hat eine bestimmte Grenze überschritten. Dieses Phänomen ist keine Fehlfunktion.
- Die Formate dieser Dateien werden nicht unterstützt.

Das USB-Gerät wird nicht unterstützt

- Das USB-Gerät ist mit dem Gerät nicht kompatibel. Versuchen Sie ein anderes Gerät.

Das Abspiel von Musik ist auf dem Gerät nicht verfügbar, sogar nach erfolgreicher Bluetooth-Verbindung.

- Das Gerät kann nicht verwendet werden, um drahtlos Musik über dieses Gerät abzuspielen.

Die Audioqualität ist nach Verbindung mit einem Gerät mit aktiver Bluetooth-Verbindung schlecht.

- Der Bluetooth-Empfang ist schlecht. Bewegen Sie das Gerät näher zum Gerät oder beseitigen Sie Hindernisse zwischen den Geräten.

Verbindung mit diesem Gerät nicht möglich.

- Das Gerät unterstützt die Profile nicht, die für dieses Gerät erforderlich sind.
- Die Bluetooth-Funktion des Geräts wurde nicht aktiviert. Beziehen Sie sich auf das Benutzerhandbuch des Geräts, um zu erfahren, wie die Funktion aktiviert wird.
- Dieses Gerät ist nicht im Pairing-Modus.
- Dieses Gerät ist bereits mit einem anderen Gerät verbunden, bei dem Bluetooth aktiv ist. Trennen Sie das Gerät und versuchen Sie es dann erneut.

- Der Timer funktioniert nicht

- Stellen Sie die Uhr richtig ein.
- Schalten Sie den Timer ein.

Uhren-/Timereinstellung gelöscht

- Der Strom wurde unterbrochen oder das Stromkabel wurde getrennt.
- Stellen Sie die Uhr/den Timer zurück.

Technische Änderungen und Druckfehler vorbehalten.

Copyright by Wörlein GmbH, 90556 Cadolzburg

Vervielfältigung nur mit ausdrücklicher Genehmigung der Wörlein GmbH