

# Kurzanleitung

## Montage & Statussignale

# Genius H<sup>®</sup>

## Produktübersicht

- 1** Rauchwarnmelder  
(inkl. fest eingebauten Batterien)
- 2** Sockel
- 3** Magnethalter
- 4** Loch für 1-Lochmontage
- 5** Langlöcher für 2-Lochmontage
- 6** Dübel
- 7** Schraube
- 8** Testtaste mit LED
- 9** Hupe
- 10** Plombenöffnung
- 11** Klebepad

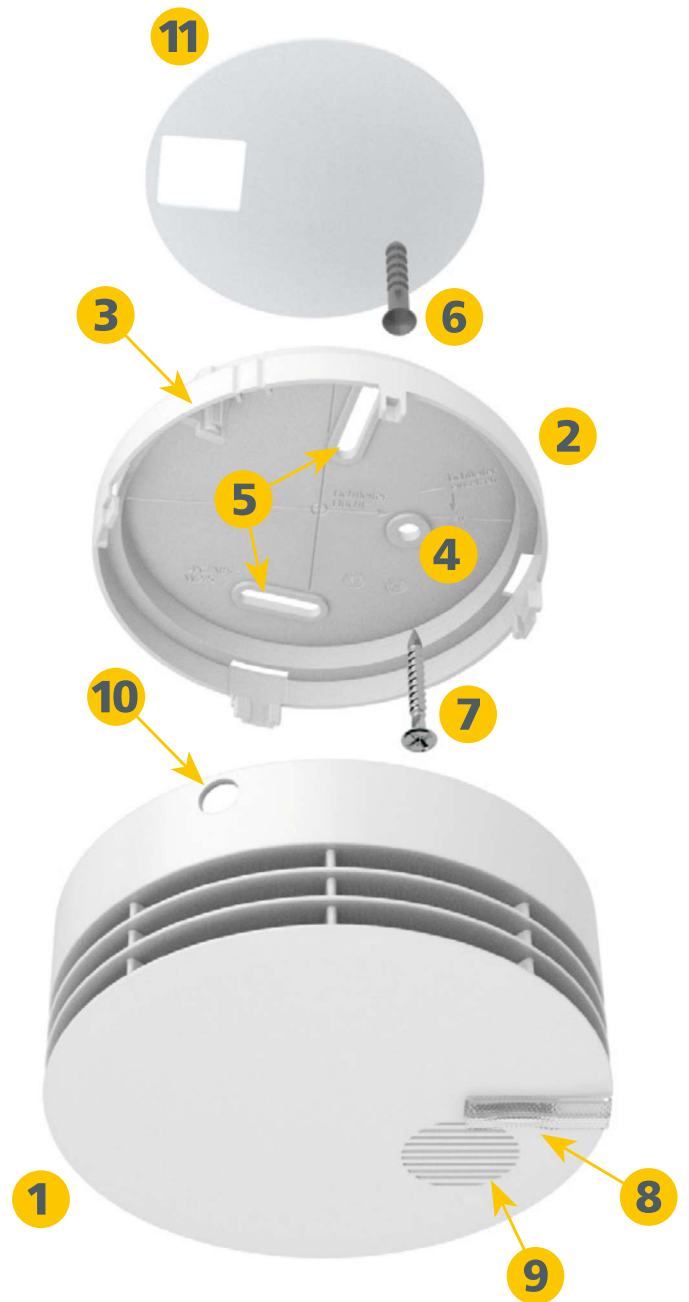

# 1

## Projektierung

Weitere Informationen zur Projektierung von Rauchwarnmeldern finden Sie in der Bedienungsanleitung und auf unserer Webseite [www.hekatron.de/rauchwarnmelder](http://www.hekatron.de/rauchwarnmelder)



Rauchwarnmelder müssen immer an die Decke, möglichst in der Raummitte, aber in jedem Fall mindestens 0,5 m von der Wand, einem Unterzug oder

von Einrichtungsgegenständen entfernt montiert werden. Ein Rauchwarnmelder überwacht eine maximale Raumfläche von 60 m<sup>2</sup>.

Wo?

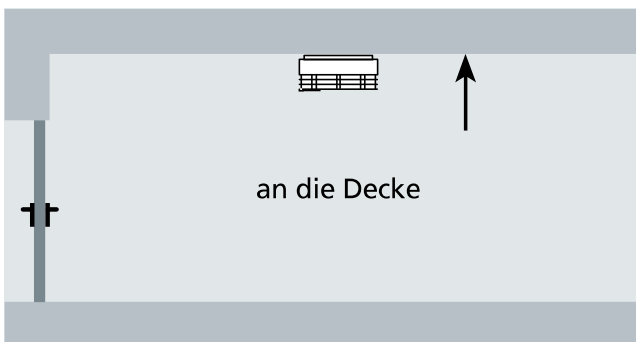

Wohin?

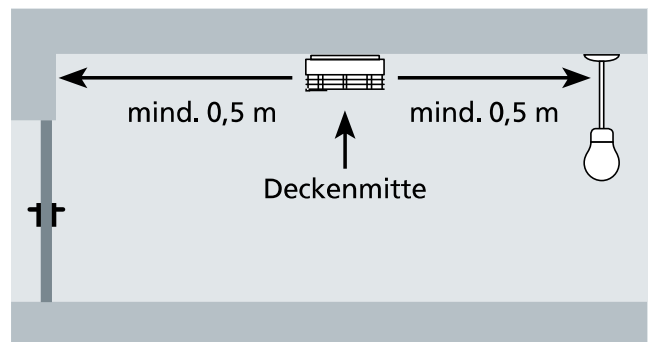

Wie hoch?

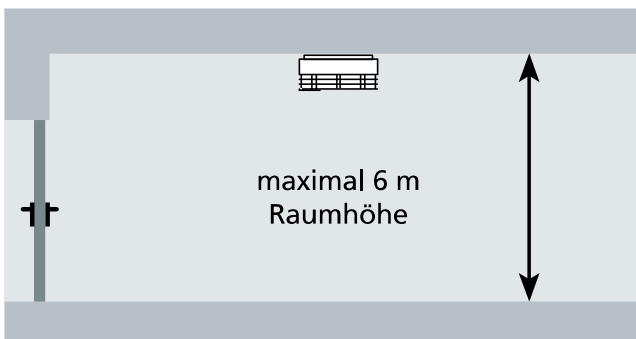

Wieviel Fläche?

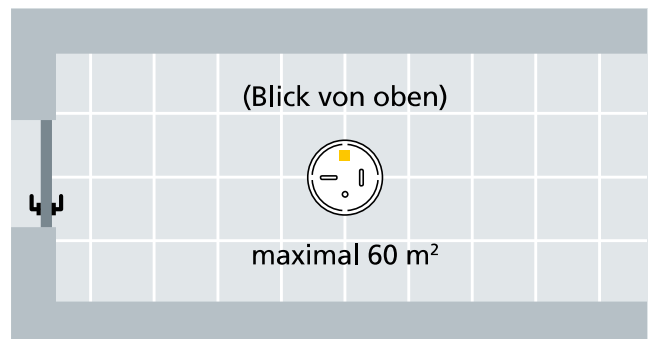

# 2

## Montage

1. Montieren Sie den Sockel **2** des Rauchwarnmelders **1** an die Decke. Der Sockel kann einfach mit Dübel **6** und Schraube **7** montiert werden.



Die Montage kann auch mit 2 Schrauben durch die Langlöcher oder dem beigelegten Klebepad **11** erfolgen. Dabei dient das kleine Fixierpad am Sockel zur Fixierung bei der Montage.

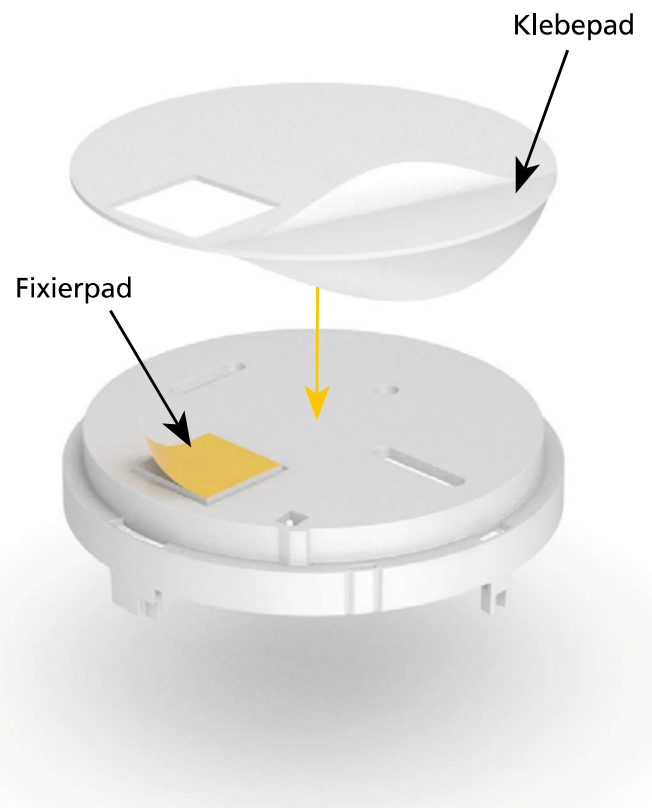

2. Anschließend den Rauchwarnmelder so auf den Sockel setzen, dass die runde Plombenöffnung **10** des Melders bündig über dem Magnethalter **3** des Sockels steht. Dann den Melder im Uhrzeigersinn drehen, bis er im Sockel einrastet.

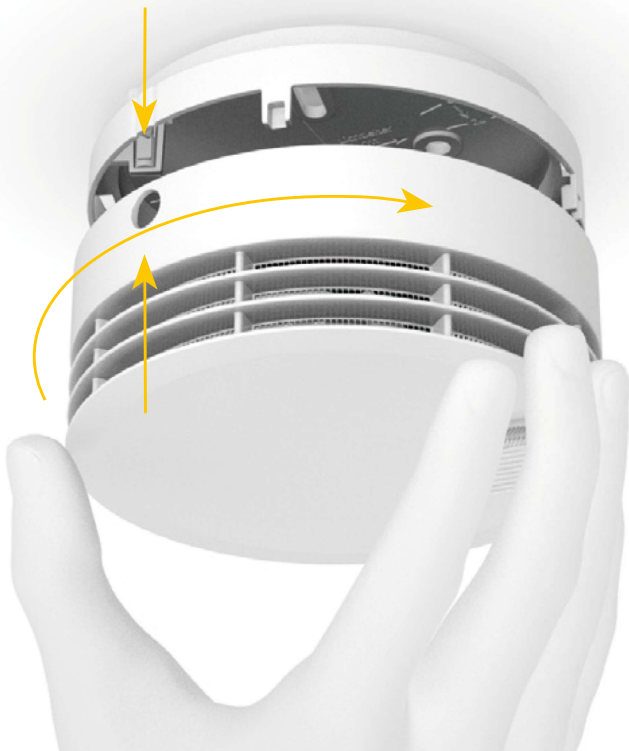

3. Sobald der Rauchwarnmelder in den Sockel gedreht ist, signalisiert er seine Betriebsbereitschaft durch einen einmaligen Dreifach-Ton und alle 48 Sekunden durch ein rotes LED-Signal. Zwischen 22:00 Uhr und 06:00 Uhr ist die LED gedimmt.



# 3

## Quittierung von Statussignalen

Alle Statussignale, Meldungen und Alar-me können mit einem einzigen Tasten-druck über die Testtaste **8** am Rauch-warmmelder quittiert werden.

Nähere Informationen zu den weiteren Funktionen des Melders entnehmen Sie bitte der beiliegenden Bedienungsan-leitung.



# 4

## Statussignale



### Funktionsbereit

Blinkt rot alle 48 Sekunden.  
Nachts ist die LED gedimmt:  
Alles ist in Ordnung.  
Ihr Genius schützt Sie.

Sie brauchen nichts zu tun.



### Störung

Blinkt rot alle 8 Sekunden.  
Störungston alle 48 Sekunden.

Bitte tauschen Sie diesen Rauch-  
warnmelder aus und kontaktieren Sie  
ggf. Ihre Bezugsquelle.



### Alarm

Lauter Alarmton permanent:  
Ihr Rauchwarnmelder hat Rauch detektiert.  
Gefahr!

1. Warnen Sie  
Ihre Mitbewohner.

2. Verlassen Sie sofort  
den Raum / das Gebäude.

3. Rufen Sie die Feuerwehr  
(Notruf 112) erst,  
wenn Sie sich in  
Sicherheit befinden.

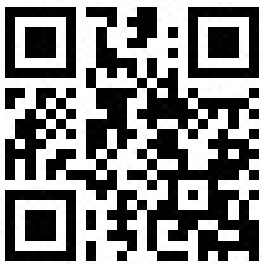

Für weiterführende Informationen zu unseren Rauchwarnmeldern und Funkmodulen, wie z.B. Videotutorials, FAQ's und Produktinformationen, scannen Sie einfach diesen QR-Code oder besuchen Sie unsere Website [www.hekatron.de/rauchwarnmelder](http://www.hekatron.de/rauchwarnmelder).



**Kundensupport:**

**Tel.: 07634 500-310**

**[genius-support@hekatron.de](mailto:genius-support@hekatron.de)**

Hekatron Vertriebs GmbH  
Brühlmatten 9  
79295 Sulzburg  
[www.hekatron.de](http://www.hekatron.de)

Ein Unternehmen der Securitas Gruppe Schweiz