

TSL-AC-AP3006/TSL-AC-AP2006/TSL-AC-AP6006

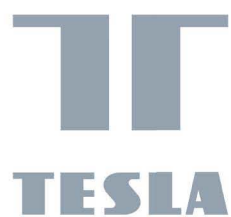

EN

DE

CZ

SK

PL

HU

SL

TESLA SMART AIR PURIFIER PRO

USER MANUAL

CONTENTS

1. SECURITY NOTE	3
2. PRODUCT INTRODUCTION	5
CONTROL PANEL	6
OTHER ITEMS IN THE PACKAGE	6
3. BEFORE USE	7
RECORD THE BEGINNING USE DATE IN THE LABEL	7
LEARNING AIR QUALITY INDICATOR	7
METHOD OF DISMOUNTING AND INSTALLATION	7
PLACEMENT SITES OF AIR PURIFIER	7
INSTALL FILTERS	8
FILTERS AND FUNCTIONS	9
4. HOW TO USE	11
THE CONTROL PANEL	11
STARTING AIR PURIFIER	11
AUTO MODE	12
SLEEP MODE	12
WIND SPEED ADJUSTMENT	12
TIMING FUNCTION	12
WIFI FUNCTION	12
UV FUNCTION (NEGATIVE ION FUNCTION)	12
RESET	13
AIR QUALITY INDICATOR	13
5. CLEANING AND MAINTENANCE CLEAN PRE-FILTER	13
CLEAN PRE-FILTER	14
CLEAN AIR PURIFIERS	14
REPLACE FILTERS	15
CLEAN AIR QUALITY SENSORS	5
TIME FOR REPLACEMENT OF FILTERS	6
6 FAULT HANDLING	7
WARRANTY AND SERVICE	17
TO ORDER PARTS OR ACCESSORIES ACCESSORIES	17
7. ADDITIONAL INFORMATION	18
8. WIFI USE GUIDE	19

PLEASE READ THIS MANUAL CAREFULLY, AND FOLLOW THIS MANUAL STRICTLY. PLEASE KEEP IT PROPERLY AFTER READING FOR FUTURE REFERENCE.

1. SECURITY NOTE

In order to avoid possible damage to you or others or financial damages, please be sure to pay attention to the following safety precautions.

If the machine's power supply cord is damaged, you must entrust the manufacturers of the machine, maintenance service center or qualified technicians will change for you, in case of any danger.



WARNING



Don't touch the power plug with wet hands.

No wet hands!

Otherwise it may cause electric shock.



Before cleaning appliances, please make sure have power off.

Pull the plug!

Otherwise air purifier may run suddenly, cause accident getting an electric shock.



It is prohibited to use beyond power or connected devices specified value.

Only 220V ac power allowed.

Banned!

Using universal socket or exceed the specified value of the equipment may cause overheating and fire accident.



Before start the air purifier, please insert the plug completely into the socket.

Failure to fully inserted into the socket may cause electric shock and overheating or fire accident.



No damage on the power line and socket.

Banned!

In the use of the machine, don't bind, wires. Use the broken wire may cause electric shock, short circuit or fire accident.

Ban cut, modification, excessive distortion, torsion, pull wire, or put weight on wires or plugs.



Please clean power plug regularly.

Accumulation of dust on the power plug and the moisture can damage the insulation of the plug part, resulting in fire accident. Pull out the power plug, then wipe with dry cloth (ban using wet cloth!).

Remember to pull the power plug if not use for a long time.



Prohibit unauthorized apart or modified the air purifier.

Banned take apart

Otherwise it may cause electric shock, failure or fire accident.



Ban rod or other metals placed in the outlet or inlets.

Banned!

Otherwise it may affect the internal parts and cause electric shock or damage.



ATTENTION

Any situation as below, please turn off the power of the machine.

- A switch does not work.
- A circuit breaker or fuse burned.
- The power cord or plug abnormal fever.
- Finding the burning odor or abnormal sound or vibration.
- Any other anomalies or failure.



WARNING



Prohibited use solvent such as benzene or thinner to clean air purifier, avoid touching with insecticide spraying.

Banned!

Otherwise air purifier can rupture and cause damage, even short circuit, so that cause electric shock or fire accident.



Ban in place for being fat particles using this air purifier.

Banned!

Such as inside the kitchen, can reduce the service life of air purifier filter. The air purifier should not be used for ventilation or extraction equipment.



Banned use the air purifier in indoor with fumigation type pesticides.

Banned!

Chemical residue could be accumulated inside the machine, and then release from the outlet to harm health. After using pesticides, please let thoroughly ventilated room, before using the air purifier.



Wet body is prohibited.

No wet!

Otherwise it may cause short circuit, wire and cause fire or electric shock accident or injury.



Pull out the power plug, should hold the plug, instead of pulling wires.

Otherwise it may cause short circuit, wire and cause fire or electric shock accident or injury.



Banned in high temperature, damp or wet body sites using this air purifier, such as the bathroom.

No wet!

Air purifier may leakage caused electric shock or fire accident.



Do not put the volatile substances or combustible materials, such as tobacco or mars to float into the machine.

Away from the fire!

Away from the fire! Otherwise it may cause fire accident.



This appliance can be used by children aged from 8 years and above and persons with reduced physical, sensory or mental capabilities or lack of experience and knowledge if they have been given supervision or instruction concerning use of the appliance in a safe way and understand the hazards involved.

Children shall not play with the appliance. Cleaning and user maintenance shall not be made by children without supervision.

2. PRODUCT INTRODUCTION

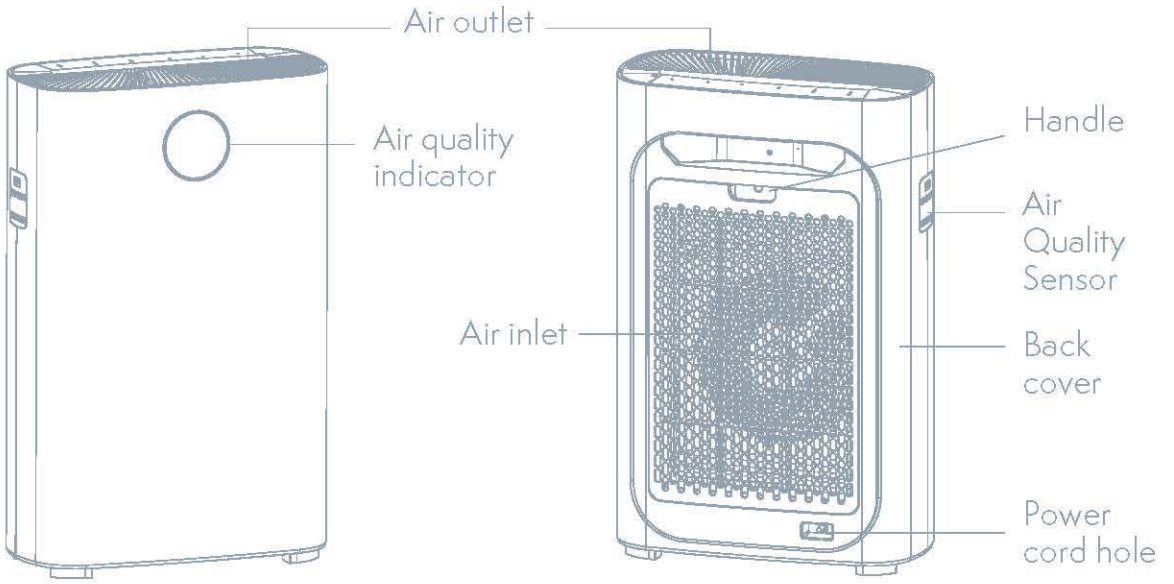

Photoresistance

Efficiency HEPA filter

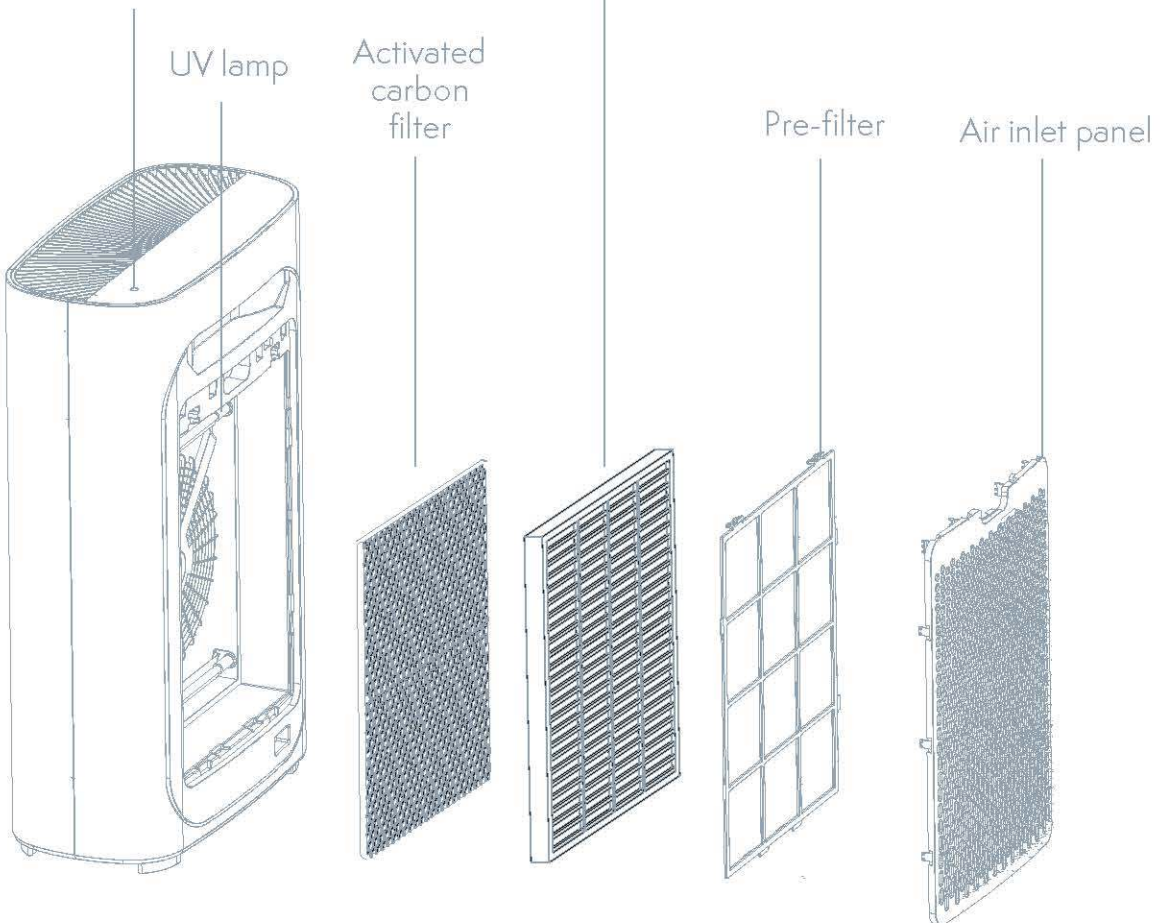

CONTROL PANEL

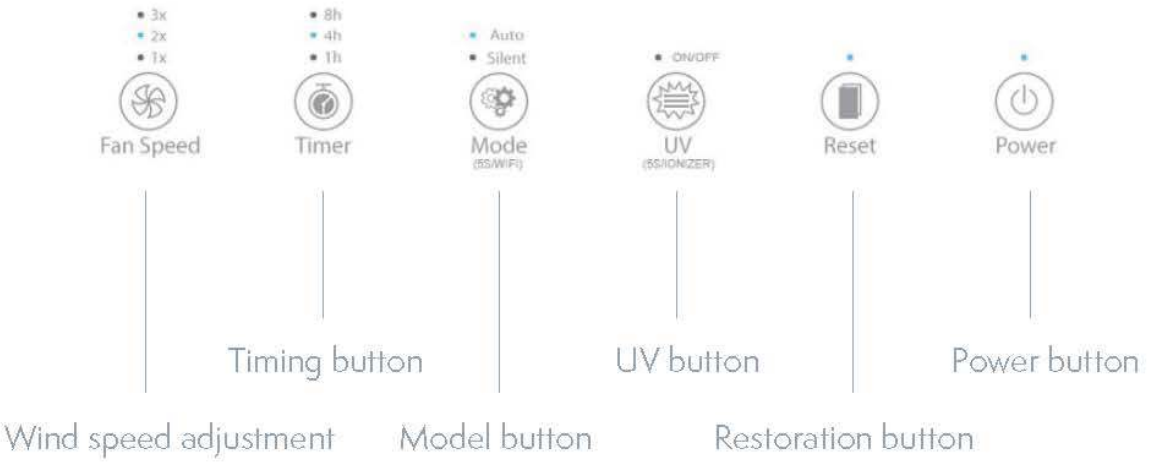





OTHER ITEMS IN PACKING



operation manual

AIR QUALITY INDICATOR

-  Blue (PM2.5 = 0 ~ 50) Perfect
-  Green (PM2.5 = 50~100) Good
-  Purple (PM2.5 = 100-150) Normal
-  Red (PM2.5 = 150~) Bad

Notice: Please press the restoration button, if you want to turn off the air quality indicator light. (PM2.5 digital display just for reference)

3. BEFORE USE

RECORD THE BEGINNING USE DATE IN THE LABEL

In order to replace the filter on time, before using air purifier, please keep the date recorded in the back of the nameplate, thus to achieve the best performance.

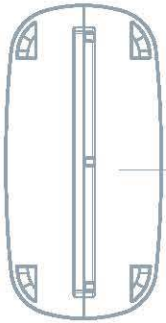

Name plate and notes

Air quality color indicator

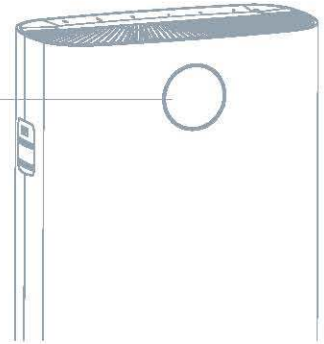

TIPS

After removing the plastic package of each filter, the efficient HEPA filter and activated carbon filter must be replaced once a year.

To know the air quality indicator

Air quality indicator can reflect the air quality conditions, please refer to the specific page 6 and page 14.

Method of dismounting and installing the air inlet panel

1. Method of removing the air inlet Panel.
Hold on to the groove at both sides of the air inlet panel, then gently pull it up.
2. Method of installing the air inlet panel.
Reinstall the air inlet panel, alignment and insert it into the fixed groove, and then gently push it up.

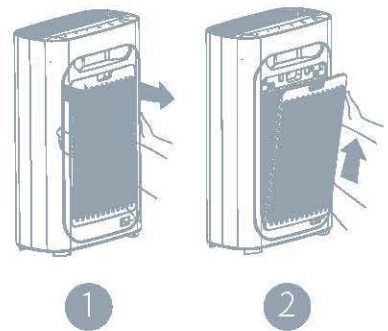

Placement sites of air purifier

In order to make your room air to achieve good effect on both sides of the cycle, to ensure the gap between the air inlet and the wall at least 50 cm, the air outlet at least 10 cm. Please keep 1 meter away from television, radio, etc. Please do not put the power plug together with the television, radio and other electrical power plug inserted into the same socket, (otherwise it may cause screen jitter and noise generated.)

- The long-term placement in the same sites may dirty the host walls.
- To ensure the machines have adequate ventilation and maximum efficiency, don't interfere with the air outlet and air inlet.

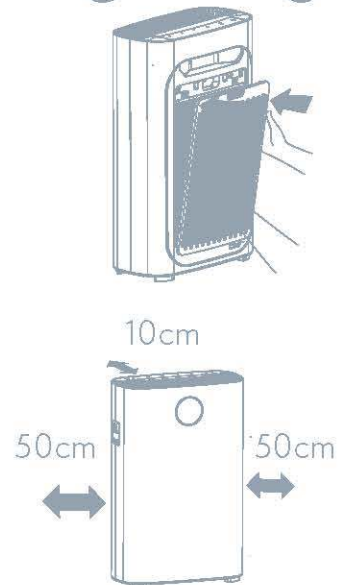

INSTALL FILTER

Information

Please remove all the package of all the filters in the machine before using the air purifier, according to the below instruction.

⚠ ATTENTION

- Please make sure the power plugs have been put off before installation, maintenance and transportation.
- Please do not operate the air purifier without the filters.
- Please remove the package of each filter before using.

💬 TIPS

You can put the purifier on the wall to enhance the stability when removing or installing the filters.

STEPS

Initial use this air purifier, please install the filters correctly as below instructions.

1. Please remove the all packages and put the purifier on the dry, stable, horizontal ground.



2. Hold on the grooves at both sides of the air inlet panel, then gently pull it up.

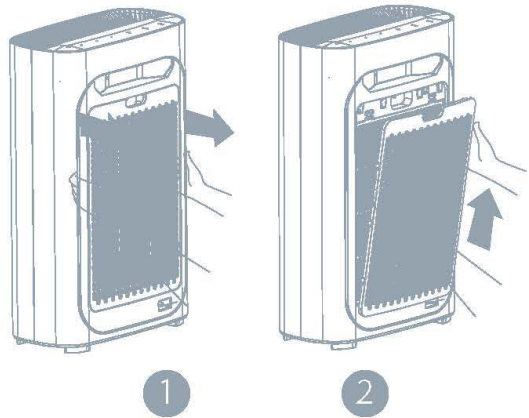

3. Take out all filters from this purifier.

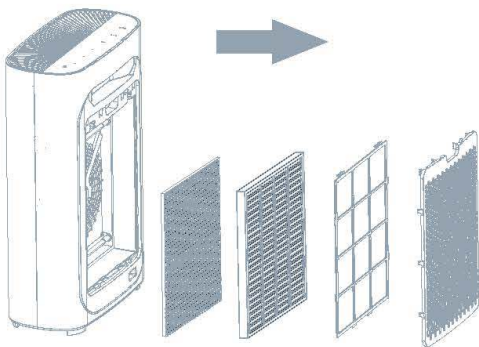

4. Remove all packages.

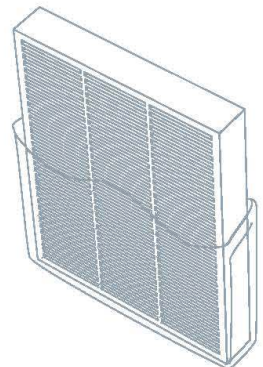

5. Install all the filters in order.

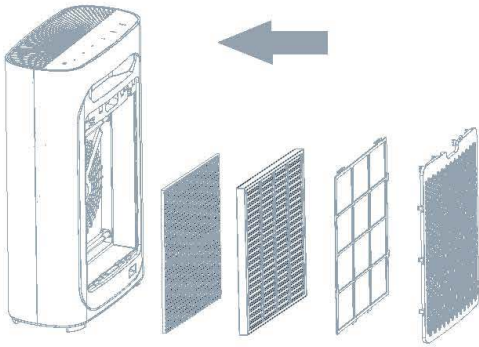

7. Install the air inlet panel again. Align and insert it to the fixed grooves, then gently push it.

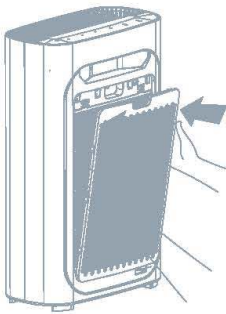

6. Install the pre-filter as the instruction.

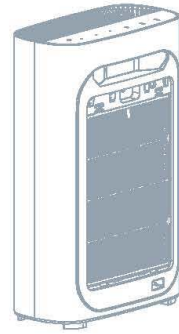

TIPS

Please be carefully when install the air inlet panel.

FILTERS AND FUNCTION

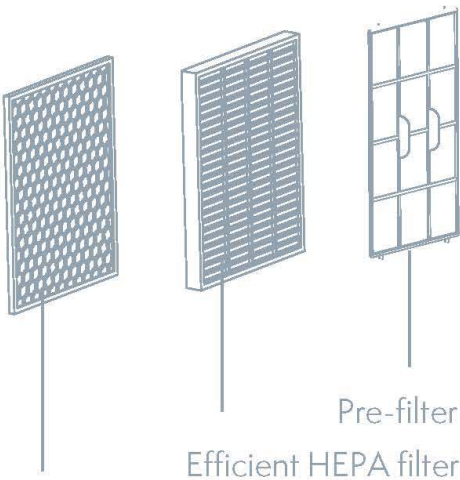

4 points purification system, could effectively purify the air, make life more healthy.

- One: Pre-filter
- Two: Efficient HEPA filter
- Three: Activated carbon filter
- Four: UV lamp

ONE: PRE-FILTER

Use micron mesh filter, effectively block 2.5mm fibrous particulate matter, Blocking rate > 99.9%. It can be cleaned easily by tens of thousands times. Preventing larger particles such as pet fur, dander and coarse dust, etc. Can increase the life of the following filters.

TWO: EFFICIENT HEPA FILTER

The rate of removing the minor particles small to 0.3 micron from the airflow can up to 99.9%. Spread of allergens and bacteria in air flow, such as pollen, smog and viruses.

THREE: ACTIVATED CARBON FILTER

Removing volatile organic compounds, such as secondhand smoke and kinds of polluting gases.

FOUR: UV LAMP

Effectively kill a variety of common bacteria and viruses, inhibit the production of bacteria and viruses.

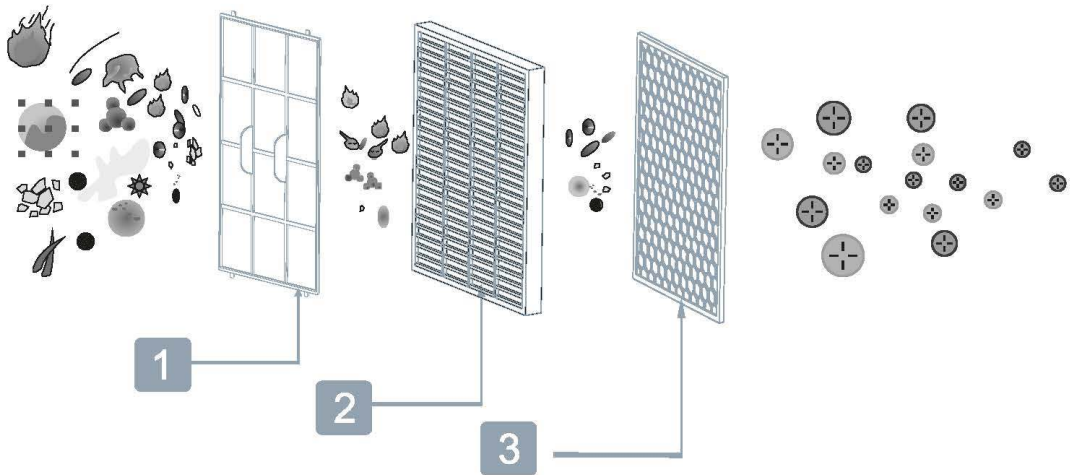

TIPS

Cold cathode UV lamp trigger voltage is only 500V, will not produce ozone, can use it safely.

! THE ALLERGEN



Coarse dust



Hair



Harmful particles



Dander



Dust



Pollen



Pet fur



Smoke



Dust mites



Odor



Chemical substances

4. HOW TO USE

CONTROL PANEL

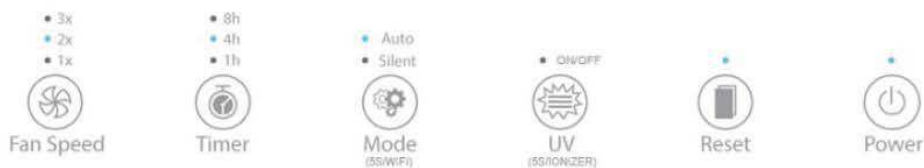

PLUG IN THE POWER

Plug in the power. The music starts and all the lights flash 3 times continuously, then all the lights off, leaving only the power indicator light in red, enter the standby mode.

STARTING AIR PURIFIER

Press the power button to enter into auto mode with the lights on.



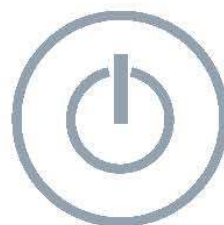
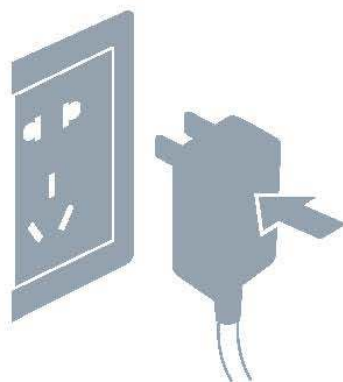

When the machine start, the air quality indicator light will be slow flashing on, it begins to detect the air quality after preheating for 5s.

When auto mode start, it will detect the air quality automatically.



AIR QUALITY INDICATOR



-  Blue { PM2.5 = 0~50 } Excellent
-  Green { PM2.5 = 50~100 } Good
-  Purple { PM2.5 = 100-150 } Bad
-  Red { PM2.5 = 150~ } Very Bad

Notice: Please press the restoration button, if you need to turn off the air quality sensor light.

AUTO MODE

Turning the power on it will detect the air quality automatically. Choosing the auto mode, will give you the most appropriate fan speed.



SLEEP MODE

Sleep mode, have built-in radial sensor, which will sense the strength of the light, if the light intensity is under the condition of insufficient, all lights of the machine will be dimmed, and at the same time, the machine automatically change to silent mode of operation, do not disturb your rest at night.

WIND SPEED ADJUSTMENT

Wind speed can be selected in one, two, three, four grade.



TIMING FUNCTION

Tap this key to switch the timing between 1h, 4h and 8h.



WIFI FUNCTION

Press and hold for 5 seconds mode button to turn on the WIFI function on within in 5 seconds after turn on the machine.

UV FUNCTION (NEGATIVE ION FUNCTION)

Press the UV button to open the UV lamp.

Press and hold for 5 seconds to turn the ionizer function on or off. (the ionizer function automatically open when the machine power is on)



RESET

Reset the machine by pressing the button for at least five seconds,
(This function is only available after the replacement remind of filter.)



AIR QUALITY INDICATOR

Flip this button to open/close air quality color indicator.

5. CLEANING AND MAINTENANCE

Be sure to pull out plug before cleaning. Do not put the product into water or any other liquid. Do not use corrosive or flammable gas (e.g. bleach or alcohol) to clean any part of the product. Only pre- filter can be cleaned with water, other filters can't.



CLEAN AIR PURIFIER

Clean the medial and lateral regularly to prevent dust accumulation.

1. use soft dry cloth to wipe the dust.
2. use soft dry cloth to clean inlet and outlet.

CLEAN AIR QUALITY SENSOR

Clean the air quality sensor every two months to make sure purifier run at the best performance. If the purifier used in dusty environment, please clean it more often.

⚠ ATTENTION

When the indoor humidity is very high, the air quality indicator may be forming condensate. So even if the air quality is good, air quality indicator may also indicate poor air quality, in this case, you have to clean the air quality indicator or use any manual speed setting.

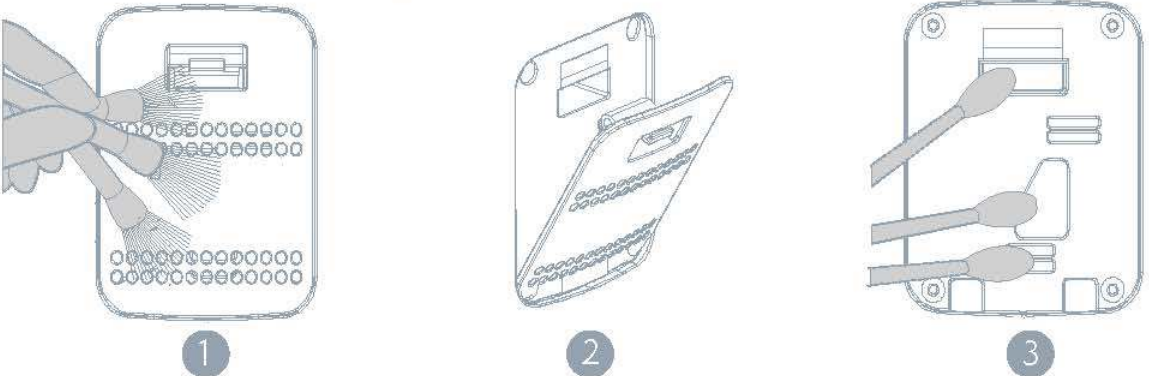

1. Using a soft brush to clean the inlet/outlet of air quality sensor.
2. Remove the protective cover of air quality sensor.
3. Clean the air quality sensor, inlet and outlet with wet cotton swabs slightly.
4. Dry it with dry cotton swabs.
5. Remount the protective cover of air quality sensor.

CLEAN THE PRE-FILTER INFORMATION

In order to achieve the best performance, clean and maintain the Pre-filter every two months (about 480 hours) from the beginning to use. Based on the average 8 hours a day, 7 days a week frequency, keep the machine working under the household environment.

External maintenance : use wet cloth(or the mild detergent)to wipe the surface to prevent the accumulation of dust. Turn off the air purifier and pull out the plug before cleaning and maintenance.

Only the pre-filter can be cleaned, other filters can't.

ATTENTION

Please use the low power vacuum cleaner, preventing the filter from damage.

TIPS

Before putting each filter into the machine pls remove the plastic packaging, and ensure that the labels on the filters are outwards.

OPERATION STEPS

1. Turn off the power to stop the air purifier.



2. Pull out the power plug.

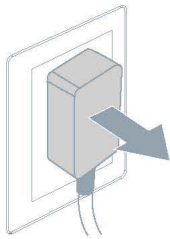

3. Hold on groove at both side of the front panel and pull it outward. Then remove it upwards.

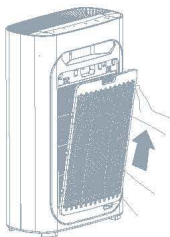

4. Removed the protruding part of the gauze filter before cleaning it.

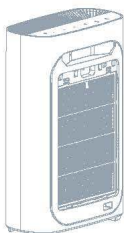

5. Use a soft brush or a vacuum cleaner to remove particles, please use water or soap water to clean the filter, then place it into the machine when it is completely dry.

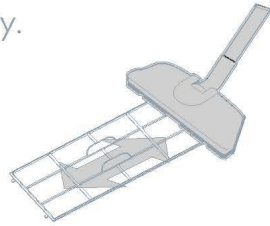

6. Put back the pre-filter into the air purifier.

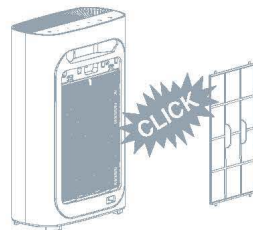

7. Re-install the front plate, align and insert into the fixed groove, then gently pushed it up.

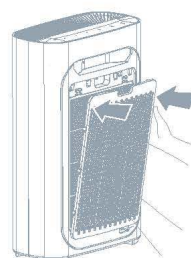

8. Plug in.

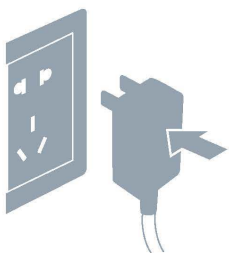

9. Turn on the power and start the air purifier.



REPLACE FILTERS

A reminding of filter replacement comes when machine in normal working for more than 1600 hours, and the power lights flash slowly (the red lights flashing when standby, the blue lights flashing when it is working). After the indicator light of replacement of filter shows, the machine can still work.

⚠ ATTENTION

Please turn off the power and pull out the power plug before replacing the filter.

💬 TIPS

Remove all the plastic packaging of each filter before put into machine, To ensure the filter label is outward.

OPERATION STEPS

1. Reminding to replace the filter.



4. Take off all filters inside.

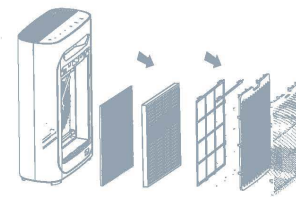

2. Turn off the power, then pull out the power plug.

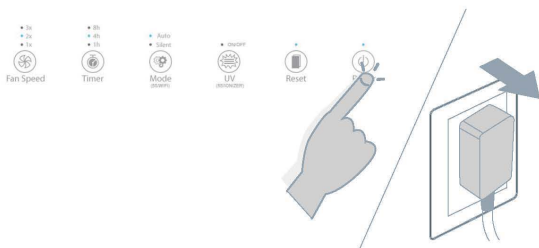

5. Remove all the plastic package of the filters, put back into the purifier.

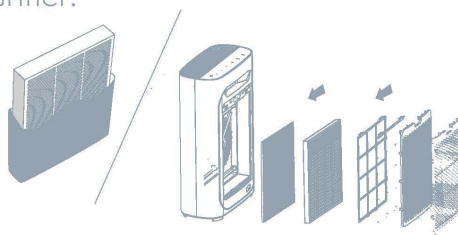

3. Hold on the grooves of both side of the front panel, then gently pull it up.

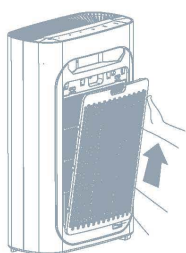

6. Put back the pre-filter into the purifier.

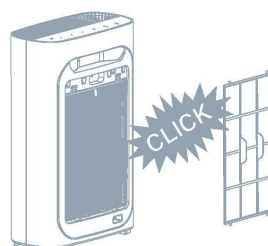

7. Re-install the front panel, keep alignment and inserted into the fixed groove, then gently push it up.

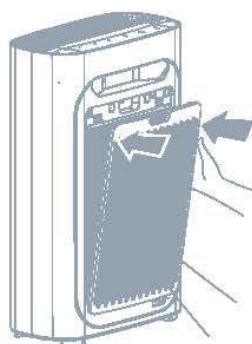

8. After replacing the filter, plug in power, hold on the reset button for 5 seconds, then machine resets.

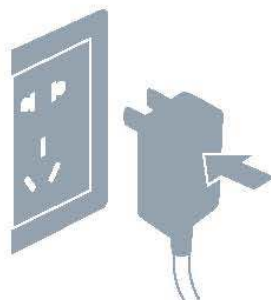

UNUSED FOR A LONG TIME

Pull out the power plug. (because the power consumption happened when it is standby.) Thoroughly dry the inside. (otherwise it may lead to the equipment trouble.) Store the machine in a dry ventilated place. (lay flat or place upright down may lead to the product trouble.)

REPLACE FILTER REFERENCE TIME

When the total machine work time reach to 1600hours, the machine will notice to change the filter. The power indicator will flash ceaselessly(one time per second). The red light showed when it is standby, the blue light showed when it works. But the machine still can work when get the notice of changing the filter.

TIPS

1. Consider you and your family's health, please change the filter screen in time.
2. After sealing off filter, if the usage time is shorten. But suggest to change one-time per six months.
3. After sealing off filters, the filter should be changed one time per 12 months.

ATTENTION

Please turn off or Pull out the plug, before you change the filter.

6. FAULT HANDLING

This chapter list the possible problems when using this product. If you can't solve the problems based on the below information, please contact with our customer center or dealers.

Condition	Possible reasons	Possible solution
Machine can't turn on	The front panel may not be installed.	To remove the front panel, then install the panel again.
	Power plug is not inserted into the power source.	Pull out the power plug, then insert into the power source.
	The power plug or wire is damaged.	Contact with our customer center or dealers.
The fan doesn't work	The machine is not turned on.	Insert the power source, and turn on the machine again.
	The dynamo is damaged.	Contact with our customer center or dealers.
	The machine is put on the uneven place.	Remove the machine to the flat place.
	Loose or foreign particles inside the machine.	Contact with our customer center or dealers.
	The motor is loose.	Contact with our customer center or dealers.
	Plastic packaging of each filter is not removed.	Before using, please remove plastic packaging of each filter. Please clean the cleaning mesh filter.
Performance is poor or not best purification ability	Washable mesh filter is dirty.	Replace one set of new filters.
	Filter is not replaced.	Replace one set of new filters.
	Machine inlet or outlet was blocked.	Contact with our customer center or dealers.
	Plastic packaging of each filter is not removed.	Before using, please remove plastic packaging of each filter.
	The gap round the machine is not proper.	To ensure the machine at least 50 cm clearance on both sides of the air inlet and the outlet at the back of the machine at least 10 cm.
	Machine filter missing or sequence error.	To ensure that all the filters put the correct sequence in machine.
	Exceed the expect cover area.	To ensure the machine work in the suitable area.

WARRANTY AND SERVIS

If you need to understand information or have any questions you can also contact our customer service center or dealer.

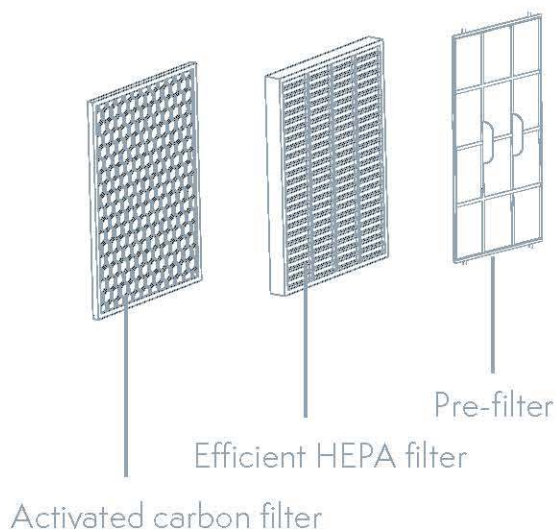

7. ADDITIONAL INFORMATION

PARAMETERS

Model: AP2006

Rated Voltage: 220-240V

Rated Frequency: 50Hz

Rated power: 23W.

CADR: 210m³/h

Noise: <54dB

Weight: 5.2kg

Model: AP3006

Rated Voltage: 220-240V

Rated Frequency: 50Hz

Rated power: 33W.

CADR: 360m³/h

Noise: <65dB

Weight: 7kg

Model: AP6006

AP6006:

Rated Voltage: 220-240V

Rated Frequency: 50Hz

Rated power: 66W.

CADR: 510m³/h

Noise: <68dB

Weight: 10kg

8. WIFI USE GUIDE

1. Scan the QR code specified above, download and install the Tesla Smart APP.
2. Open the Tesla Smart APP and choose to create a new account or log in directly.
3. Click the “+” sign in the upper right corner to add the device.
4. Select „small home appliance- air purifier“; Turn on the air purifier, and press „MODE“ to enter the distribution network mode within five seconds, see the WIFI indicator on.
5. Enter the WIFI password and click ok.
6. Click „Fast flashing“;
- Note:** please ensure that the mobile phone and air purifier are in the same WIFI environment;
7. Wait for device connection to complete.
8. “Add device success” appears to indicate that the device connection was successful.
9. Click finish to enter the control interface to control the machine.

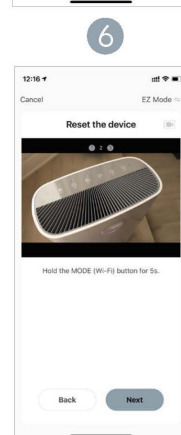
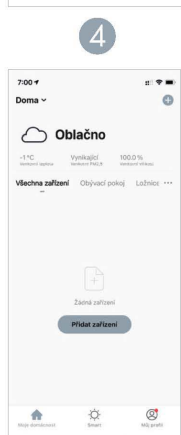
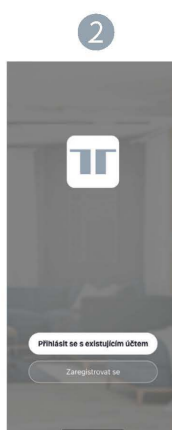

INFORMATION ABOUT DISPOSAL AND RECYCLING

This product is marked with the symbol for separate collection. The product must be disposed of in accordance with the regulations for disposal of electrical and electronic equipment (Directive 2012/19/EU on waste electrical and electronic equipment). Disposal together with regular municipal waste is prohibited. Dispose of all electrical and electronic products in accordance with all local and European regulations at the designated collection points which hold the appropriate authorisation and certification in line with the local and legislative regulations. Correct disposal and recycling help to minimise impacts on the environment and human health. Further information regarding disposal can be obtained from the vendor, authorised service centre or local authorities.

EU DECLARATION OF CONFORMITY

Hereby, Tesla Global Limited declares that the radio equipment type AP2006, AP3006, AP6006 is in compliance with EU directives. The full text of the EU declaration of conformity is available at the following internet address: tsl.sh/doc

Connectivity: Wi-Fi 2,4 GHz IEEE 802.11b/g/n

Frequency band: 2.400 - 2.4835 GHz

Max. radio-frequency power (EIRP): < 20 dBm



Manufacturer

Tesla Global Limited
Far East Consortium Building,
121 Des Voeux Road Central
Hong Kong
www.teslasmart.com

TSL-AC-AP3006/TSL-AC-AP2006/TSL-AC-AP6006

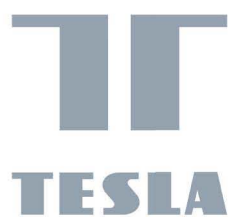

EN

DE

CZ

SK

PL

HU

SL

TESLA SMART AIR PURIFIER PRO

BENUTZERHANDBUCH

INHALTSVERZEICHNIS

1. ANMERKUNG ÜBER DIE SICHERHEIT	3
2. VORSTELLUNG DES PRODUKTS	5
BEDIENTAFEL	6
WEITERE POSTEN IN DER PACKUNG	6
3. VOR DEM GEBRAUCH	7
ZEICHNEN SIE AUF DAS SCHILD DAS DATUM DES ERSTEN GEBRAUCHS AUF ÜBER DIE ANZEIGE DER LUFTQUALITÄT	7
DEMONTAGE- UND INSTALLATIONSVORGANG	7
ANBRINGUNG DES LUFTREINIGERS	7
INSTALLATION DER FILTER.	8
FILTER UND DEREN FUNKTIONEN	9
4. VERWENDUNG DES GERÄTS	11
BEDIENTAFEL	11
START DES LUFTREINIGERS	11
AUTOMATISCHER MODUS	12
SCHLAFMODUS	12
EINSTELLUNG DER GESCHWINDIGKEIT DER LUFTSTRÖMUNG	12
TIMER-FUNKTION	12
WI-FI-FUNKTION	12
UV-FUNKTION (FUNKTION DER NEGATIVEN IONEN)	12
RESET-TASTE	13
ANZEIGE DER LUFTQUALITÄT	13
5. REINIGUNG UND WARTUNG REINIGUNG DES VORFILTERS	13
REINIGUNG DES LUFTREINIGERS AUSTAUSCH DER FILTER	14
REINIGUNG DER SENSOREN DER LUFTQUALITÄT	14
ZEIT FÜR DEN AUSTAUSCH DER FILTER	15
6. PROBLEMLÖSUNGEN	17
GARANTIE UND SERVICE	17
BESTELLUNG DER TEILE ODER DES ZUBEHÖRS	17
ZUBEHÖR	17
7. WEITERE INFORMATIONEN	18
8. BEDIENUNGSANLEITUNG FÜR DAS WI-FI-NETZ	19

LESEN SIE DIESES HANDBUCH VORSICHTIG DURCH UND HALTEN SIE DIE ANGEGEBENEN HINWEISE KONSEQUENT EIN. BEWAHREN SIE DAS HANDBUCH NACH DEM DURCHLESEN FÜR DIE KÜNFTIGE NUTZUNG AUF.

1. ANMERKUNG ZUR SICHERHEIT

Damit Sie die Verletzung der Personen oder den finanziellen Nachteil vermeiden, widmen Sie die Aufmerksamkeit den folgenden Sicherheitsmaßnahmen.
Wenn das Speisekabel beschädigt ist, muss es aus den Sicherheitsgründen von dem Hersteller des Geräts, vom Servicezentrum oder von einem qualifizierten Techniker ersetzt werden.



WARNUNG



Berühren Sie das Speisekabel mit nassen Händen nicht.

Nur mit trockenen Händen!

Anderenfalls kann es zum Stromschlag kommen.



Es ist verboten, den festgelegten Wert der Einspeisung zu überschreiten oder das Gerät mit dem bestimmten Wert anzuschließen. Es ist nur der Wechselstrom 220 V erlaubt.

Verboten!

Der Gebrauch der universalen Steckdose oder die Überschreitung des festgelegten Werts des Geräts können die Überhitzung und das Feuer verursachen.



Die Stromleitung und die Steckdose dürfen nicht beschädigt werden. Während des Gebrauchs des Geräts wickeln Sie die Kabel nicht auf. Der Gebrauch eines beschädigten Kabels kann den Stromschlag, den Kurzschluss oder das Feuer verursachen. Schneiden, regulieren, verdrehen, ziehen und belasten Sie die Kabel und Stecker nicht.



Die Demontage oder die Anpassung des Luftreinigers durch eine unqualifizierte Person sind verboten.

Zerlegen Sie nicht!

Anderenfalls kann es zum Stromschlag, zu einer Störung oder zum Feuer kommen.



Vor der Reinigung des Geräts vergewissern Sie sich, dass es ausgeschaltet ist.

Ziehen Sie den Stecker heraus!

Anderenfalls kann sich der Luftreiniger einschalten und es kann zum Stromschlag kommen.



Vor der Inbetriebsetzung des Luftreinigers schließen Sie den Stecker ordentlich in die Steckdose an. Wenn das Kabel in die Steckdose nicht vollständig eingesteckt wird, kann es zum Stromschlag und zur folgenden Überhitzung oder zum Feuer kommen. Bringen Sie in die Inputs und Outputs keine Metallgegenstände an. Anderenfalls können sie die Innenbestandteile beeinflussen und den Stromschlag verursachen oder das Gerät beschädigen. Benutzen Sie keinen beschädigten Stecker und keinen lockeren Stecker.



Reinigen Sie den Stecker regelmäßig. Die Staubansätze auf dem Stecker und die Feuchtigkeit können die Isolierung des Steckers beschädigen, was ein Feuer verursachen kann. Ziehen Sie den Stecker heraus und wischen Sie ihn mit einem trocknen Tuch (niemals mit einem nassen Tuch!) ab. Wenn Sie das Gerät für längere Dauer nicht benutzen werden, vergessen Sie nicht, den Stecker herauszuziehen.



Bringen Sie in die Inputs und Outputs keine Metallgegenstände an. Verboten! Anderenfalls können sie die Innenbestandteile beeinflussen und zum Stromschlag führen oder das Gerät beschädigen.

HINWEIS

Schalten Sie das Gerät in den unten angegebenen Situationen aus.

- Der Schalter funktioniert nicht.
- Der Schutzschalter oder die Sicherungen sind durchgebrannt.
- Das Speisekabel oder der Stecker sind außergewöhnlich warm.
- Sie fühlen den Geruch nach der Verbrennung oder Sie haben außergewöhnliche Schälle oder Vibrationen registriert.
- Im Falle irgendwelcher weiteren außergewöhnlichen Erscheinungen oder Störungen.

WARNING



Es ist verboten, zur Reinigung des Luftreinigers die Lösungsmittel zu benutzen, wie das Benzol oder das Verdünnungsmittel ist, und es ist ebenfalls verboten, die Insektenbekämpfungsmittel zu benutzen. Anderenfalls kann der Luftreiniger platzen und den Schaden oder auch den Kurzschluss verursachen und es kann zum Stromschlag oder zur Entstehung des Feuers kommen.



Benutzen Sie den Luftreiniger in den Orten nicht, wo die Fettpartikeln vorkommen. Die Anbringung des Luftreinigers z. B. in der Küche kann die Lebensdauer des Filters reduzieren. Der Luftreiniger sollte als das Ventilations- oder Absauggerät nicht genutzt werden.



Es ist verboten, den Luftreiniger in den Innenräumen mit den Pestiziden vom Fumiganttyp zu benutzen. Innerhalb des Geräts können sich chemische Rückstände ansammeln und ihre folgende Freisetzung in die Luft kann die Gesundheit schädigen. Wenn Sie Pestizide benutzen, lassen Sie den Raum vor dem Gebrauch des Luftreinigers ordentlich lüften.



Benutzen Sie ihn nicht im feuchten Umfeld. Anderenfalls kann es zum Stromschlag oder zur Entstehung des Feuers infolge eines Kurzschlusses kommen. Anderenfalls kann es zum Kurzschluss und zur Entstehung des Feuers, zum Stromschlag oder zur Verletzung kommen.



Ziehen Sie den Netzstecker heraus und halten Sie den Stecker fest, anstatt an den Drähten zu ziehen. Anderenfalls kann es zu Kurzschlüssen, Kabeln und Unfällen oder Verletzungen durch Feuer oder Stromschlag kommen.



Greifen Sie den Stecker und ziehen Sie ihn heraus, ziehen Sie am Kabel nicht. Das beschädigte Kabel kann den Stromschlag oder das Feuer verursachen.



Es ist verboten, den Luftreiniger in der Umgebung mit der hohen Temperatur oder Feuchtigkeit, z. B. im Badezimmer zu benutzen. Halten Sie ihn außerhalb der Reichweite des Feuers! Anderenfalls kann es zur Entstehung des Brands kommen.



Dieses Gerät kann von den Kindern ab 8 Jahren und von den Personen mit den herabgesetzten physischen, sinnlichen oder mentalen Fähigkeiten oder von den Personen mit dem Mangel an Erfahrungen und Kenntnisse nur dann verwendet werden, wenn sie unter der Aufsicht stehen oder wenn sie über den sicheren Gebrauch des Geräts belehrt wurden und wenn sie sich der eventuellen Risiken bewusst werden. Kinder dürfen mit dem Gerät nicht spielen. Die Reinigung und die Wartung dürfen von den Kindern ohne Aufsicht nicht vorgenommen werden.

2. VORSTELLUNG DES PRODUKTS

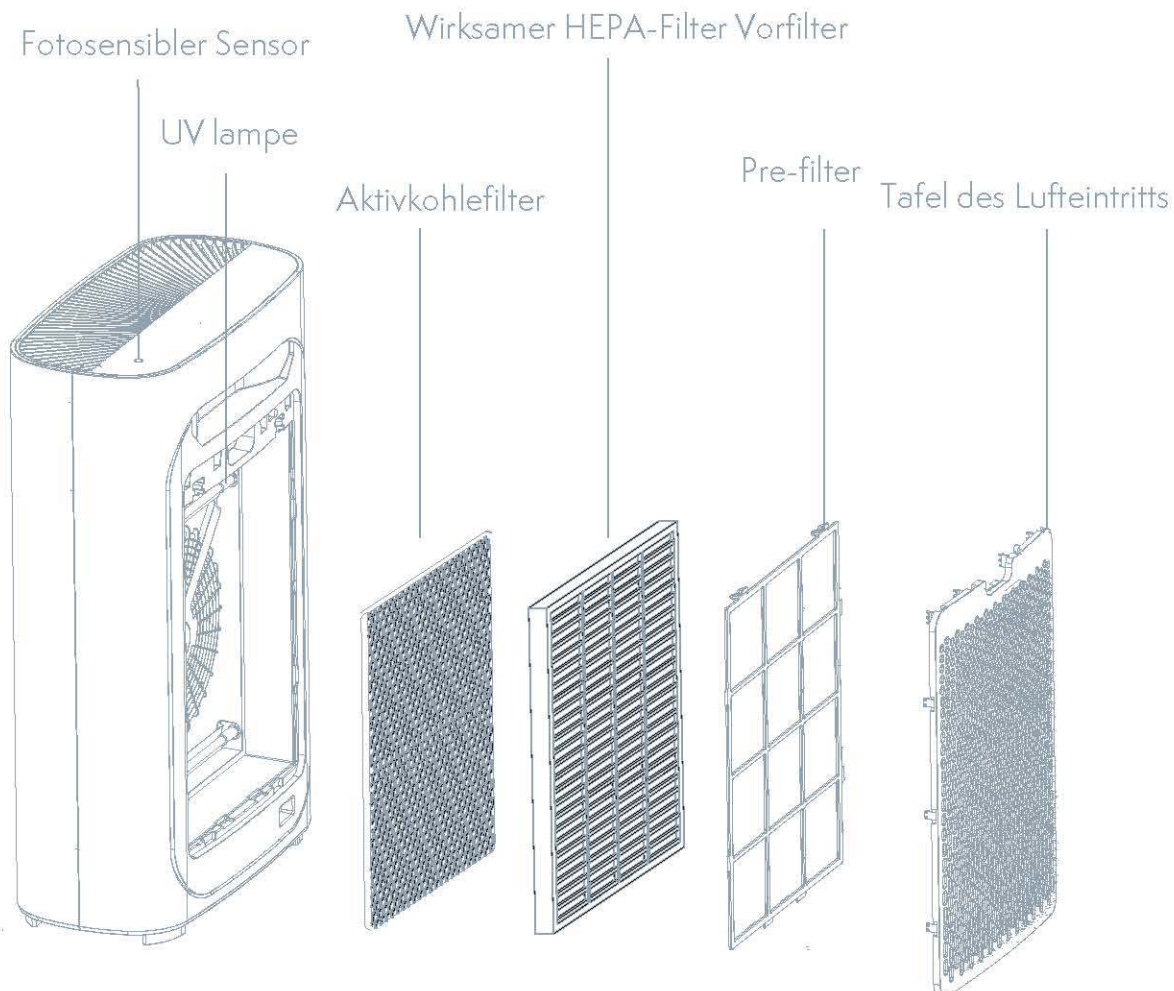
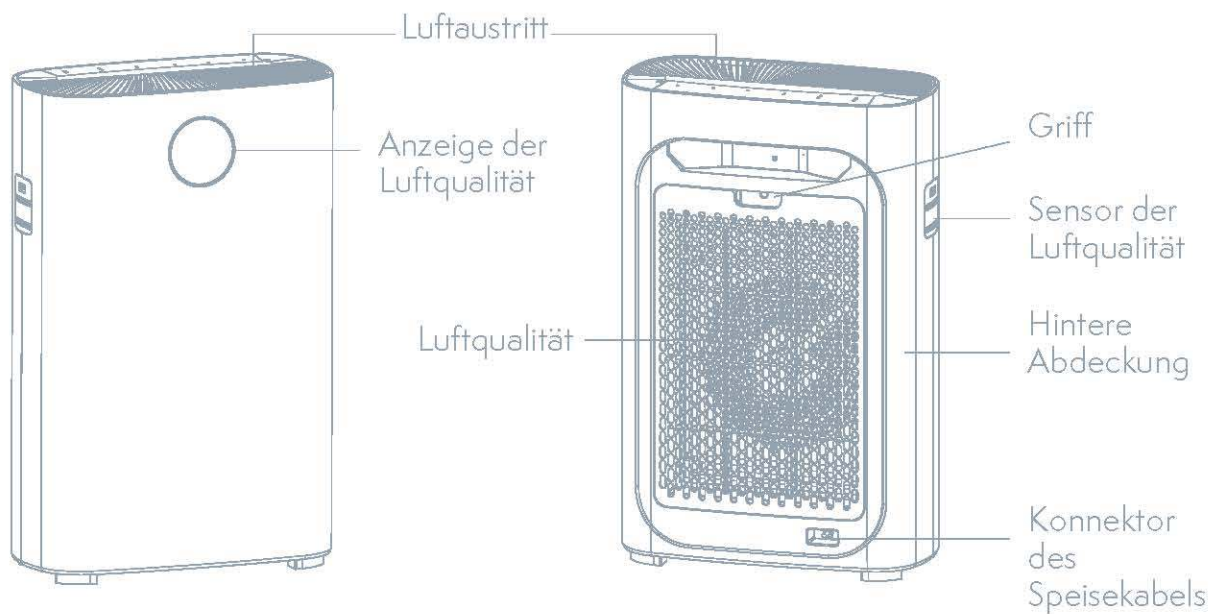

BEDIENTAFEL

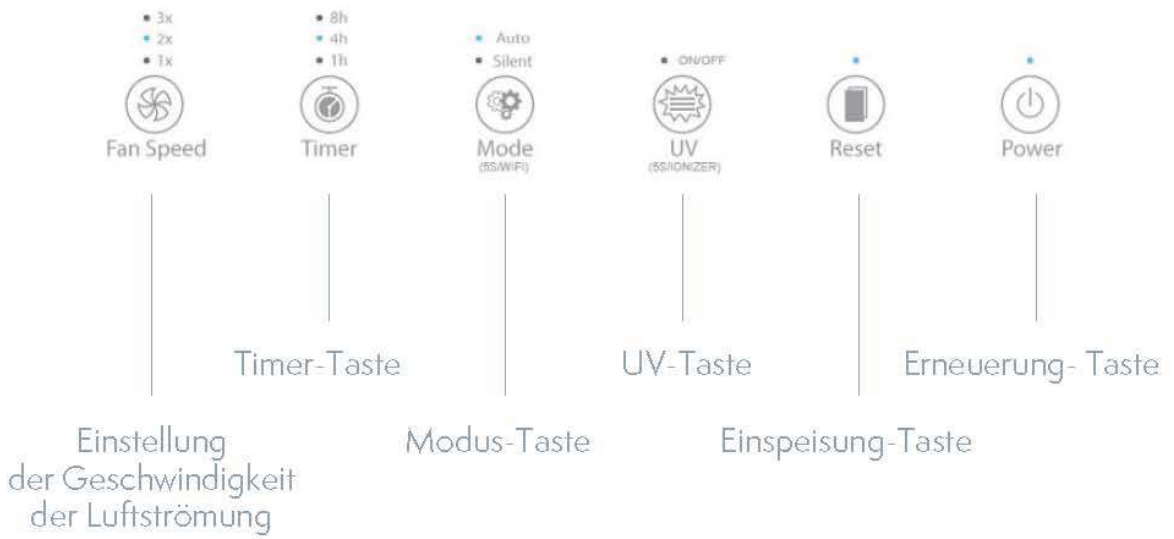





WEITERE POSTEN IN DER PACKUNG



operation manual

ANZEIGE DER LUFTQUALITÄT

-  Blau (PM2,5 = 0 ~ 50) Ausgezeichnet
-  Grün (PM2,5 = 50 ~ 100) Gut
-  Violett (PM2,5 = 100-150) Schlecht
-  Rot (PM2,5 = 150~) Normal

Hinweis: Wenn Sie die Kontrollleuchte der Luftqualität ausschalten wollen, drücken Sie die Taste der Erneuerung. (Referenz PM2.5 Digitaldisplay)

3. VOR DEM GEBRAUCH

ZEICHNEN SIE AUF DAS SCHILD DAS DATUM DES ERSTEN GEBRAUCHS AUF

Damit Sie den Filter in der richtigen Zeit austauschen können, zeichnen Sie bitte vor dem Gebrauch des Luftreinigers das Datum an der Rückseite des Schilds auf. Sie sichern so die möglichst gute Leistung des Geräts.

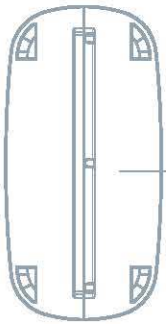

Farbanzeige der Luftqualität

Schild und Anmerkungen

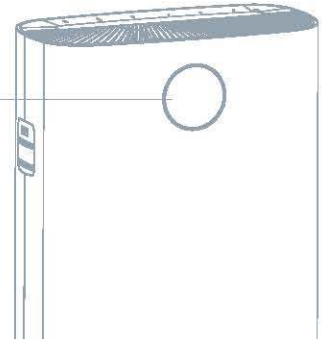

TIPPS

Nach der Beseitigung der Kunststoffverpackung aller Filter ist es nötig, den wirksamen HEPA-Filter und den Aktivkohlefilter einmal pro Jahr zu ersetzen.

Über die Anzeige der Luftqualität

Die Anzeige der Luftqualität bildet den Zustand der Luftqualität ab, siehe Seite 6 und Seite 14.

Demontage- und Installationsvorgang der Tafel des Lufteintritts

1. Vorgang der Beseitigung der Tafel des Lufteintritts.

Greifen Sie die Tafel von den beiden Seiten in der Stelle der Nut und ziehen Sie ein wenig in Richtung zu Ihnen.

2. Vorgang der Installation der Tafel des Lufteintritts. Setzen Sie die Tafel des Lufteintritts erneut ein, ebnen Sie diese ein und legen Sie sie in die Nut ein und nachfolgend drücken Sie sie fein hinein.

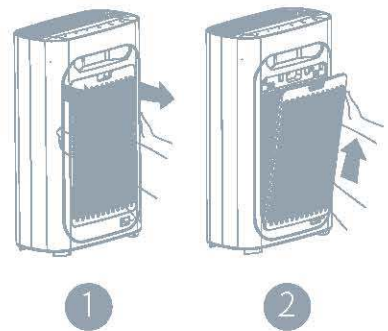

Anbringung des Luftreinigers

Damit die möglichst gute Luftströmung an den beiden Seiten des Geräts erreicht wird, sichern Sie, dass es zwischen dem Lufteintritt und der Wand eine Spalte mit der Größe von mindestens 50 cm und hinter dem Luftaustritt mindestens 10 cm gibt. Halten Sie das Gerät mindestens 1 m vom Fernseher, Radio usw. Schalten Sie den Stecker des Geräts in die Steckdose nicht gemeinsam mit dem Stecker des Fernsehers, des Radios usw. ein.

- Die langfristige Anbringung des Geräts auf einem Ort kann die Wände verunreinigen.
- Damit Sie die genügende Lüftung und die maximale Wirksamkeit sichern, manipulieren Sie mit dem Lufteintritt und Luftaustritt nicht.

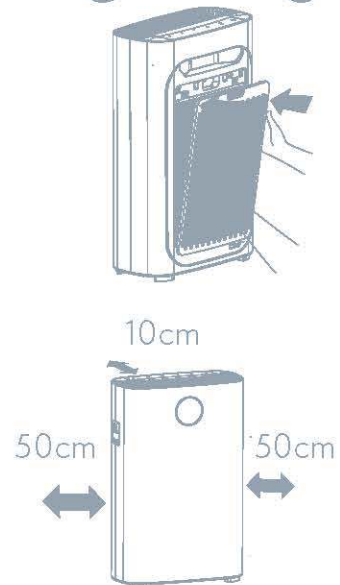

INSTALLATION DES FILTERS

Informationen

Vor dem Gebrauch des Luftreinigers beseitigen Sie alle Verpackungen aller Filter im Gerät nach den unten angegebenen Anweisungen.

HINWEIS

- Vergewissern Sie sich vor der Installation, der Wartung und dem Transport, dass alle Stecker abgeschaltet wurden.
- Benutzen Sie den Luftreiniger nicht ohne Filter.
- Vor dem Gebrauch der Filter beseitigen Sie alle Verpackungen.

TIPPS

Bei der Beseitigung oder bei der Installation der Filter können Sie den Luftreiniger an die Wand stützen und so dessen Stabilität erhöhen.

VORGANG

Vor der ersten Nutzung des Luftreinigers installieren Sie die Filter ordentlich nach den unten angegebenen Anweisungen.

1. Beseitigen Sie das sämtliche Verpackungsmaterial und stellen Sie den Luftreiniger auf die trockene, stabile und ebene Oberfläche.

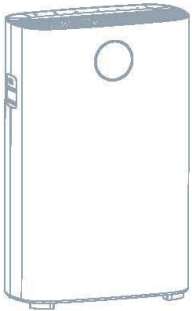

2. Greifen Sie die Tafel des Lufteintritts von den beiden Seiten in der Stelle der Nuten und ziehen Sie ein wenig in Richtung nach oben.

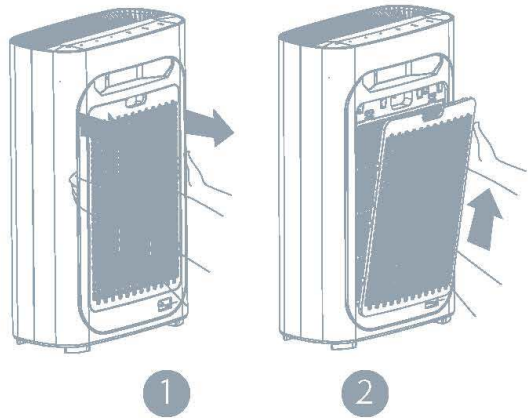

3. Nehmen Sie alle Filter heraus.

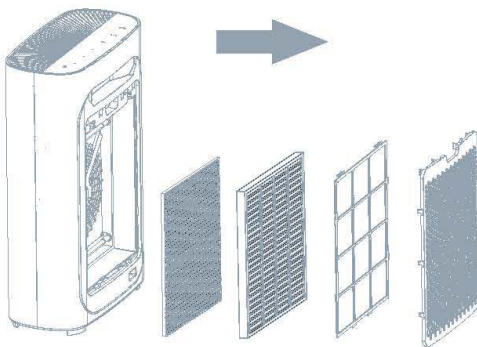

4. Beseitigen Sie alle Verpackungen.

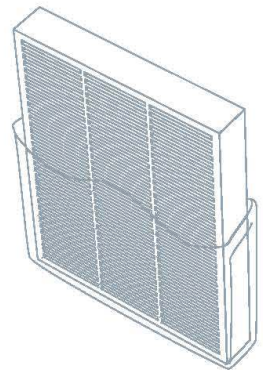

5. Installieren Sie die Filter in der angegebenen Reihenfolge.

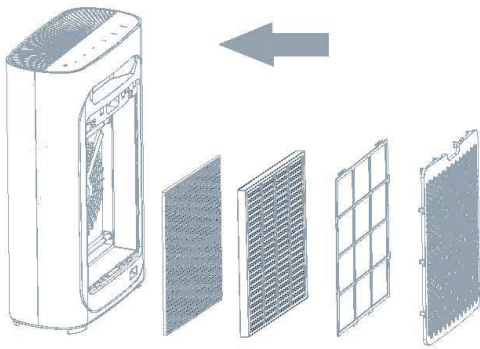

7. Installieren Sie erneut die Tafel des Lufteintritts. Ebnen Sie sie ein und legen Sie sie in die Nuten ein und nachfolgend drücken Sie sie fein hinein.

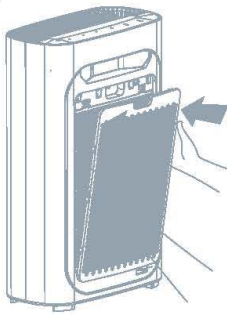

FILTER UND DEREN FUNKTIONEN

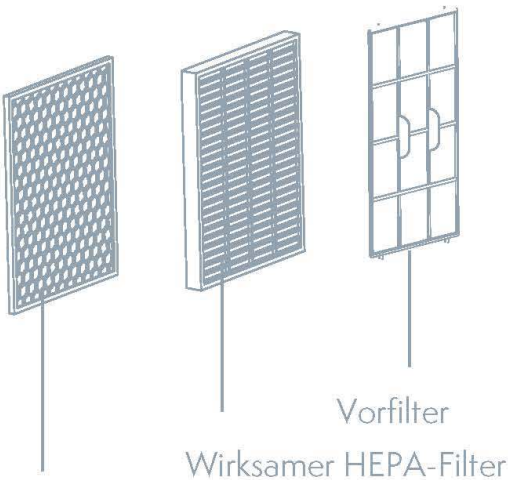

Aktivkohlefilter
+ Fotokatalysator

Wirksamer HEPA-Filter

Vorfilter

4 points purification system, could effectively purify the air, make life more healthy.

One: Pre-filter

Two: Efficient HEPA filter

Three: Activated carbon filter

Four: UV lamp

6. Installieren Sie den Vorfilter nach den Anweisungen.

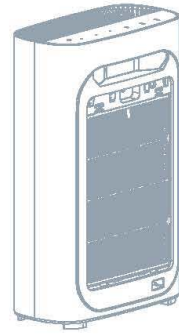

TIPPS

Bei der Installation der Tafel des Lufteintritts gehen Sie vorsichtig vor.

DER ERSTE: VORFILTER

Dank dem Mikron-Netzfilter blockiert er wirksam 2,5mm Faserpartikeln. Blockierungsgrad > 99,9 %. Es ist möglich, ihn bis zum zehntausendmal einfach zu reinigen. Er nimmt größere Partikeln auf, wie z. B. Haare der Tierliebhaber, Schuppen, grober Staub u. ä. sind. Er verlängert die Lebensdauer der folgenden Filter.

DER ZWEITE: WIRKSAMER HEPA-FILTER

Er beseitigt bis zu 99,9 % Kleinteilchen in der Größe von 0,3 Mikron. Er beseitigt Allergene und Bakterien, die in der Luft anwesend sind, wie z. B. Pollen, Smog und Viren sind.

DRITTER: AKTIVKOHLEFILTER

Er beseitigt flüchtige organische Verbindungen, z. B. Tabakrauch und gasförmige verunreinigende Stoffe.

VIERTER: UV-LAMPE

Er liquidiert effektiv viele übliche Bakterien und Viren und verhindert deren Entstehung.

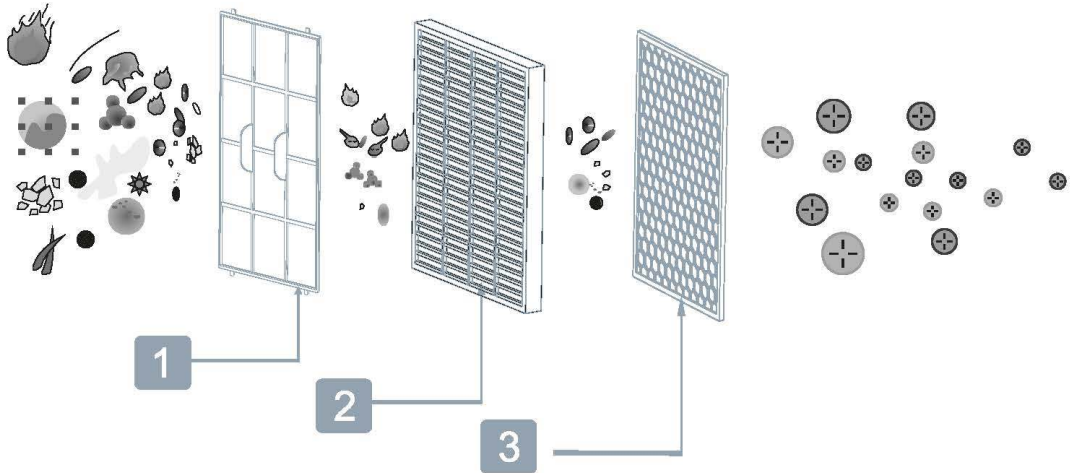

TIPPS

Die Anlassspannung der kalten Kathode der UV-Lampe beträgt nur 500 V. Sie produziert kein Ozon und deren Nutzung ist also sicher.

! DER ALLERGEN

- | | | | |
|---|---|---|--|
|  |  |  |  |
| Allergene | Grober Staub | Haare
Schädliche | Partikeln |
|  |  |  |  |
| Schuppen | Staub | Pollen | Tierhaar |
|  |  |  | |
| Rauch | Milben Geruch | Chemische Stoffe | |

4. BEDIENUNGSANLEITUNG

BEDIENTAFEL



SCHLIESSEN SIE AN DIE EINSPEISUNG

Schließen Sie an die Einspeisung an. Es ertönt ein Ton und alle Kontrollleuchten blinken 3mal gleichzeitig und danach erlöschen sie. Nur die Kontrolllampe der Einspeisung bleibt rot leuchten und das Gerät wechselt in den Bereitschaftsmodus.

START DES LUFTREINIGERS

Durch das Drücken der Taste der Einspeisung wechselt das Gerät in den automatischen Modus mit den aufgeleuchteten Kontrolllampen.

Sobald das Gerät gestartet wird, beginnt die Kontrolllampe der Luftqualität langsam zu blinken und danach, wenn sie für die Dauer von 5 Sekunden warm wird, beginnt sie die Luftqualität zu detektieren.

In dem automatischen Modus beginnt sie, die Luftqualität automatisch zu detektieren.

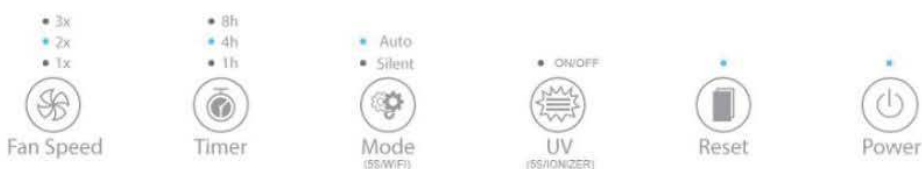
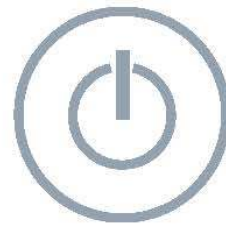
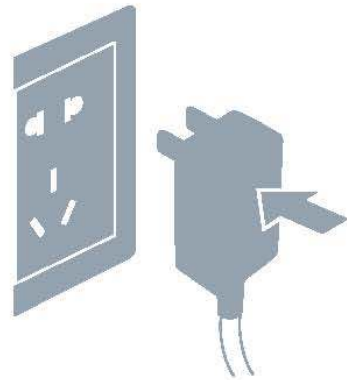

ANZEIGE DER LUFTQUALITÄT

- Blau (PM_{2,5} = 0 ~ 50) Ausgezeichnet
- Grün (PM_{2,5} = 50 ~ 100) Gut
- Violett (PM_{2,5} = 100-150) Schlecht
- Rot (PM_{2,5} = 150~) Normal

Anmerkung: Wenn Sie die Kontrollleuchte der Luftqualität ausschalten wollen, drücken Sie die Taste der Erneuerung.

AUTOMATISCHER MODUS

Nach dem Einschalten in dem automatischen Modus beginnt das Gerät, die Luftqualität automatisch zu detektieren. Wenn Sie den automatischen Modus auswählen, stellt das Gerät die geeignetste Geschwindigkeit des Lüfters ein.



SCHLAFMODUS

Das Gerät ist mit dem eingebauten radialen Sensor ausgerüstet, der die Lichtintensität abtastet. Wenn die Lichtintensität ungenügend ist, werden alle Kontrolllampen des Geräts abgeblendet und es wechselt automatisch in den stillen Modus, damit es Sie während des Schlafs nicht stört.

EINSTELLUNG DER GESCHWINDIGKEIT DER LUFTSTRÖMUNG

Die Geschwindigkeit der Luftströmung kann in drei Stufen eingestellt werden.



ZEITFUNKTION

Durch das Drücken dieser Taste schalten Sie zwischen eins, zwei, drei, vier Klasse.



WI-FI-FUNKTION

Halten Sie die Modustaste 5 Sekunden lang gedrückt, um die WIFI-Funktion einzuschalten -Funktion innerhalb von 5 Sekunden nach dem Einschalten des Geräts.

UV-FUNKTION (FUNKTION DER NEGATIVEN IONEN)

Durch das Drücken der Taste der UV-Lampe schalten Sie die UV-Lampe ein. Durch das Drücken und Halten für 5 Sekunden schalten Sie die Funktion des Ionisators ein oder aus. (Die Funktion des Ionisators wird automatisch gestartet, wenn das Gerät eingeschaltet ist.)



RESET-TASTE

Durch das Drücken der Taste für mindestens 5 Sekunden wird das Gerät resettet.
(Diese Funktion steht nur nach dem Hinweis auf den Ersatz der Filter zur Verfügung.)



ANZEIGE DER LUFTQUALITÄT

Durch das Drehen dieser Taste wird die Farbanzeige der Luftqualität eingeschaltet/ausgeschaltet.

5 REINIGUNG UND WARTUNG

Vor der Reinigung trennen Sie das Gerät von der Steckdose ab. Tauchen Sie das Gerät ins Wasser oder in andere Flüssigkeiten nicht ein. Benutzen Sie zur Reinigung des Produkts keine korrosiven oder brennbaren Stoffe (z. B. Bleichmittel oder Alkohol). Mit Wasser kann nur der Vorfilter gespült werden, sonstige Filter können mit dem Wasser nicht abgespült werden.



REINIGUNG DES LUFTREINIGERS

Reinigen Sie regelmäßig Mittel- und Seitenteile des Luftreinigers, damit die Staubansammlung verhindert wird.

1. Wischen Sie den Staub mit Hilfe eines weichen Tuchs ab.
2. Wischen Sie mit Hilfe eines weichen Tuchs die Innen- und Außenteile des Luftreinigers ab.

REINIGUNG DES SENSORS DER LUFTQUALITÄT

Reinigen Sie den Sensor der Luftqualität alle zwei Monate, Sie sichern so die beste Leistung des Luftreinigers. Wenn Sie den Luftreiniger im staubhaltigen Umfeld benutzen, reinigen Sie ihn häufiger.

HINWEIS

Wenn die Luftfeuchtigkeit im Innenraum zu hoch ist, kann auf dem Sensor der Luftqualität die Feuchtigkeit kondensieren. Das bedeutet, dass, auch wenn die Luftqualität gut ist, die Kontrolllampe der Luftqualität die schlechte Luftqualität anmelden kann. In diesem Fall ist es nötig, die Kontrolllampe der Luftqualität zu bereinigen oder die Geschwindigkeit manuell einzustellen.

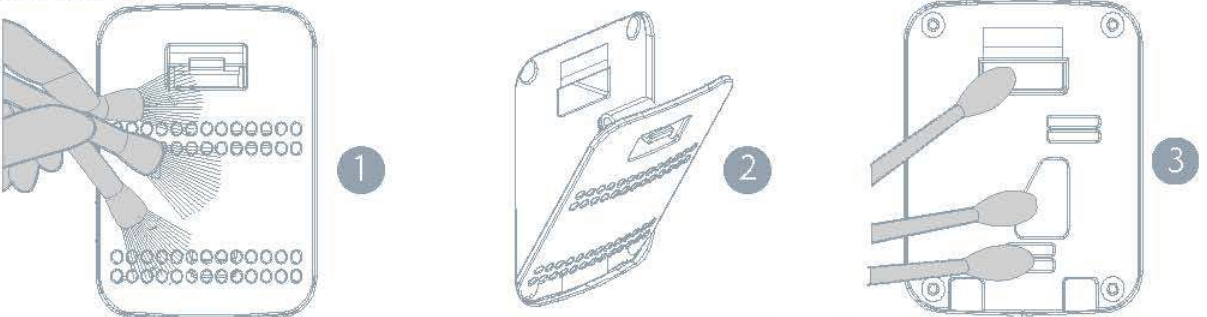

1. Bereinigen Sie den Input/Output des Sensors der Luftqualität mit Hilfe einer weichen Bürste.
2. Beseitigen Sie die Schutzabdeckung des Sensors der Luftqualität.
3. Bereinigen Sie den Sensor der Luftqualität, seinen Input und Output mit Hilfe eines angefeuchteten Wattetampons.
4. Trocknen Sie mit einem trockenen Wattetampon ab.
5. Setzen Sie die Schutzabdeckung des Sensors der Luftqualität erneut auf.

REINIGEN SIE DEN VORFILTER INFORMATIONEN

Reinigen Sie den Vorfilter alle zwei Monate (ca. 480 Stunden) und führen Sie seine Wartung durch. Sie sichern so die beste Leistung des Geräts. Wir empfehlen, das Gerät im Haushalt durchschnittlich 8 Stunden pro Tag, 7 Tage pro Woche zu benutzen.

Wartung der Außenteile: Wischen Sie den Staub aus der Oberfläche des Geräts mit Hilfe eines feuchten Tuchs (oder mit Hilfe eines schonenden Reinigungsmittels) ab. Vor der Reinigung und Wartung schalten Sie den Luftreiniger aus und trennen Sie ihn von der Steckdose ab. Es ist möglich, nur den Vorfilter zu reinigen. Übrige Filter können nicht gereinigt werden.

HINWEIS

Stellen Sie den Staubsauger auf die niedrige Leistung ein, damit Sie den Filter nicht beschädigen.

TIPS

Vor dem Einlegen der Filter ins Gerät beseitigen Sie ihre Kunststoffverpackungen und vergewissern Sie sich, dass die Schilder der Filter nach außen gerichtet sind.

VORGANG

1. Schalten Sie den Luftreiniger aus.



2. Ziehen Sie den Stecker heraus.

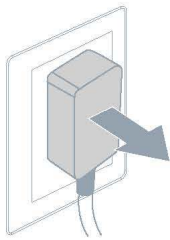

3. Greifen Sie die Tafel von den beiden Seiten in der Stelle der Nut und ziehen Sie ein wenig in Richtung nach oben. Beseitigen Sie die Tafel.

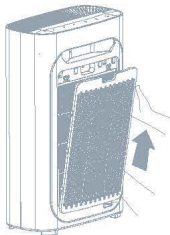

4. Nehmen Sie den hervorragenden Teil des Drahtfilters vor der Reinigung heraus.

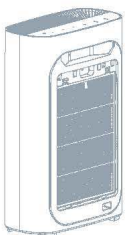

5. Mit Hilfe einer weichen Bürste oder eines Staubsaugers beseitigen Sie die aufgenommenen Partikel und mit Hilfe des Wassers oder des Seifenwassers spülen Sie den Filter ab. Nachdem er trocken wird, legen Sie ihn ins Gerät zurück ein.



6. Legen Sie den Vorfilter in den Luftreiniger zurück ein.

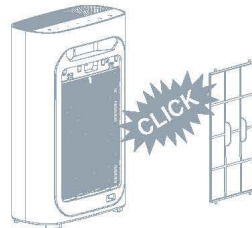

7. Setzen Sie die vordere Tafel erneut ein, ebnen Sie diese ein und legen Sie sie in die Nut ein und nachfolgend drücken Sie sie fein hinein.

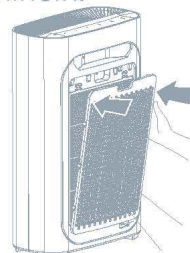

8. Schalten Sie das Gerät in die Steckdose an.

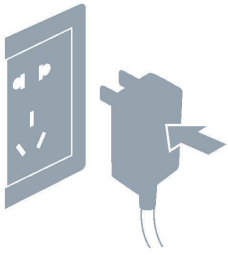

9. Schalten Sie die Einspeisung ein und lassen Sie den Luftreiniger an.



FILTERAUSTAUSCH

Nachdem das Gerät mehr als 1 600 Stunden arbeitet, macht es auf den Filteraustausch aufmerksam und die Kontrolllampe der Einspeisung beginnt langsam zu blinken (im Bereitschaftsmodus blinkt sie rot, wenn das Gerät arbeitet, blinkt sie blau). Das Gerät kann nach dem Hinweis auf den Filteraustausch weiterhin arbeiten.

! HINWEIS

Vor dem Austausch des Filters schalten Sie die Einspeisung aus und ziehen Sie den Stecker heraus.

ooo TIPPS

Vor dem Einlegen jedes Filters ins Gerät beseitigen Sie die Kunststoffverpackungen und vergewissern Sie sich, dass die Schilder der Filter nach außen gerichtet sind.

OPERATION

1. Hinweis auf den Filteraustausch.

Es blinkt



4. Nehmen Sie alle Filter heraus.

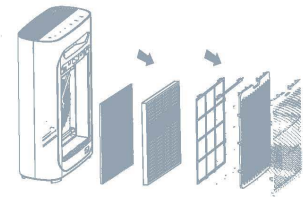

2. Schalten Sie das Gerät aus und ziehen Sie den Stecker heraus.

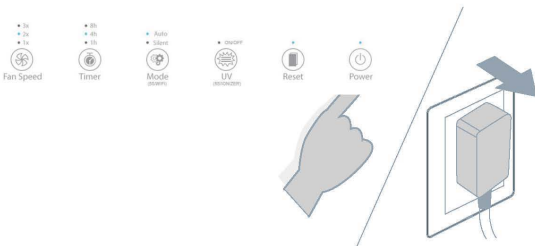

5. Beseitigen Sie die Kunststoffverpackungen und legen Sie sie in den Luftreiniger erneut ein.

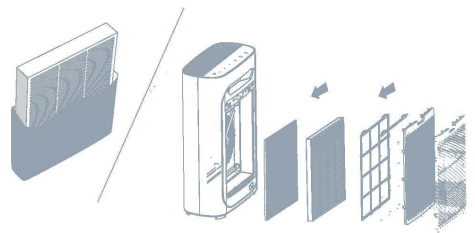

3. Greifen Sie die Tafel von den beiden Seiten in der Stelle der Nuten und ziehen Sie ein wenig in Richtung nach oben.

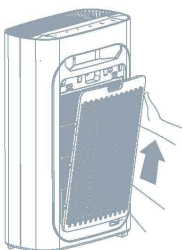

6. Legen Sie den Vorfilter in den Reiniger zurück ein.



7. Setzen Sie die vordere Tafel erneut ein, ebnen Sie diese ein und legen Sie sie in die Nut ein und nachfolgend drücken Sie sie fein hinein.

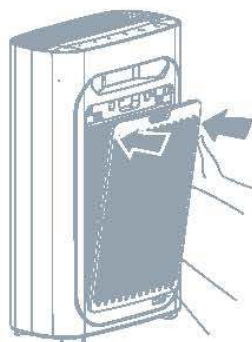

8. Nach dem Austausch des Filters schließen Sie den Luftreiniger an die Einspeisung an und halten Sie die Reset-Taste für 5 Sekunden, wodurch Sie das Gerät resetieren.

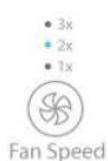
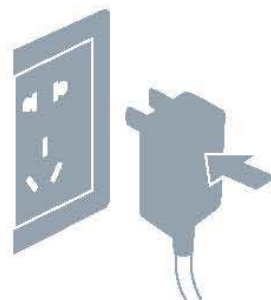

WENN SIE DAS GERÄT FÜR LÄNGERE DAUER NICHT BENUTZEN WERDEN

Ziehen Sie den Stecker heraus. (Das Gerät verbraucht die Energie, auch wenn er sich im Bereitschaftsmodus befindet.)

Lassen Sie den Innenraum des Geräts gründlich trocknen. (Anderenfalls kann es in der Zukunft zu einer Störung kommen.)

Lagern Sie das Gerät an einem kühlen, trockenen und gelüfteten Ort ein. (Legen Sie es nicht und stellen Sie es mit dem Boden nach oben nicht, sonst kann es zur Störung kommen.)

HINWEIS AUF DEN FILTERAUSTAUSCH

Sobald die Betriebsdauer des Geräts 1 600 Stunden erreicht, macht das Gerät auf die Notwendigkeit des Filteraustausches aufmerksam. Die Kontrolllampe der Einspeisung beginnt zu blinken (im Intervall einmal pro Sekunde). Wenn sich das Gerät im Bereitschaftsmodus befindet, wird sie rot blinken, wenn es arbeitet, wird sie blau blinken. Das Gerät kann nach dem Hinweis auf den Filteraustausch weiterhin arbeiten.

TIPPS

1. Achten Sie auf Ihre Gesundheit und auf die Gesundheit Ihrer Familie und ersetzen Sie den Filter rechtzeitig.
2. Nach dem Herausnehmen aus der Verpackung beginnt die Lebensdauer des Filters zu verkürzen. Wir empfehlen, den Filter einmal alle 6 Monate zu ersetzen.
3. Nach dem Herausnehmen aus der Verpackung ist der Filter mindestens einmal alle 12 Monate zu ersetzen.

! HINWEIS

Vor dem Filteraustausch schalten Sie die Einspeisung aus oder trennen Sie das Gerät von der Steckdose ab.

6. PROBLEMLÖSUNGEN

Dieses Kapitel beschreibt Probleme, die während der Nutzung dieses Produkts vorkommen können. Wenn die unten angegebenen Informationen Ihnen bei der Lösung des Problems nicht helfen, kontaktieren Sie bitte unser Kundenzentrum oder den Händler.

Problem	Mögliche Gründe	Mögliche Lösung
Es ist nicht möglich, das Gerät einzuschalten.	Die vordere Tafel ist nicht installiert.	Beseitigen Sie die vordere Tafel und installieren Sie sie erneut.
	Der Stecker ist zur Stromquelle nicht angeschlossen.	Ziehen Sie den Stecker heraus und schließen Sie ihn danach an die Speisequelle an.
	Der Stecker oder das Kabel sind beschädigt.	Wenden Sie sich auf unseren Kundendienst oder auf den Händler.
Der Lüfter funktioniert nicht.	Das Gerät ist nicht eingeschaltet.	Schließen Sie an die Speisequelle an und schalten Sie das Gerät erneut ein.
	Der Elektromotor ist beschädigt.	Wenden Sie sich auf unseren Kundendienst oder auf den Händler.
	Das Gerät ist auf der unebenen Oberfläche angebracht.	Bringen Sie das Gerät auf eine ebene Oberfläche an.
	Innerhalb des Geräts befinden sich freie oder fremde Gegenstände.	Wenden Sie sich auf unseren Kundendienst oder auf den Händler.
	Der Motor ist locker.	Vor dem Gebrauch des Geräts beseitigen Sie alle Kunststoffverpackungen der Filter.
	Der abwaschbare.	Bereinigen Sie den Netzfilter.
Der Luftreiniger reinigt die Luft ungenügend oder schlecht.	Netzfilter ist schmutzig.	Ersetzen Sie die Filter für neue.
	Der Filter wurde nicht ersetzt.	Ersetzen Sie die Filter für neue.
	Der Lufteintritt oder der Luftaustritt des Geräts ist blockiert.	Wenden Sie sich auf unseren Kundendienst oder auf den Händler.
	Um das Gerät herum gibt es nicht den genügenden freien Raum.	Entfernen Sie vor dem Gebrauch die Plastikverpackung jedes Filters.
	Im Gerät fehlt ein Filter oder die Filter wurden in der falschen Reihenfolge installiert.	Sichern Sie, dass es an den beiden Seiten des Lufteintritts den freien Raum mit der Größe von mindestens 50 cm und hinter dem Luftaustritt mindestens 10 cm gibt.
	Der Raum ist für eine wirksame Filtration zu groß.	Vergewissern Sie sich, dass Sie die Filter in der richtigen Reihenfolge installieren.
	Die Kunststoffverpackungen der Filter wurden nicht beseitigt.	Sichern Sie, dass das Gerät in den geeigneten Bedingungen arbeitet.

GARANTIE UND SERVICE

Für mehr Informationen und im Falle irgendwelcher Fragen kontaktieren Sie unser Zentrum des Kundendienstes oder den Händler.

BESTELLUNG DER TEILE ODER DES ZUBEHÖRS

Wenn Sie es sich wünschen, die Teile zu ersetzen oder das Zubehör zu kaufen, kontaktieren Sie bitte unser Kundenzentrum oder den Händler.

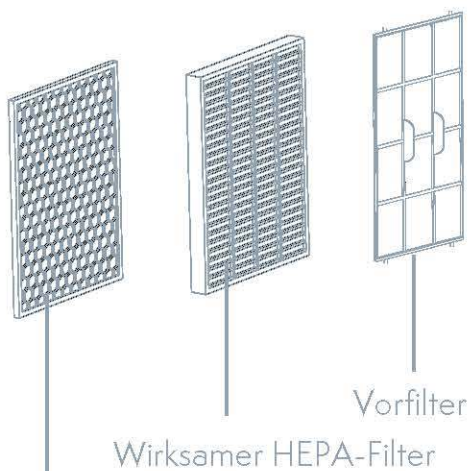

Aktivkohlefilter
+ Fotokatalysator

Wirksamer HEPA-Filter

Vorfilter

7. WEITERE INFORMATIONEN

PARAMETER

Modell: AP2006

Nennspannung: 220-240V

Nennfrequenz: 50 Hz

Nennleistung: 23W

CADR: 210 m³/h

Rauschen: <54dB

Gewicht: 5,2 kg

Modell: AP3006

Nennspannung: 220-240V

Nennfrequenz: 50 Hz

Nennleistung: 33W

CADR: 360 m³/h

Rauschen: <65dB

Gewicht: 7 kg

Modell: AP6006

Nennspannung: 220-240V

Nennfrequenz: 50 Hz

Nennleistung: 66W

CADR: 510 m³/h

Rauschen: <68dB

Gewicht: 10 kg

8. HINWEISE ZUR NUTZUNG DES WI-FI-NETZES

1. Scannen Sie den obigen QR-Code und laden Sie die App Tuya Smart herunter und installieren Sie diese.
2. Öffnen Sie die App Tuya Smart und legen Sie ein neues Konto an oder melden Sie sich an.
3. Zum Hinzufügen des Geräts klicken Sie auf „+“ in der rechten oberen Ecke.
4. Wählen Sie „Small home appliance - air purifier“ („Kleines Haushaltsgerät - Luftreiniger“) aus. Schalten Sie den Luftreiniger ein und drücken Sie innerhalb von 5 Sekunden die Taste „MODE“ („MODUS“), wodurch Sie in den Modus des Verteilungsnetzes eintreten und die Kontrolllampe des Wi-Fi-Netzes leuchtet auf.
5. Geben Sie das Passwort zum Wi-Fi-Netz ein und klicken Sie auf OK.
6. Klicken Sie auf „Fast flashing“. **Anmerkung:** Vergewissern Sie sich, dass Ihr Mobiltelefon und der Luftreiniger an dasselbe Wi-Fi-Netz angeschlossen sind.
7. Warten Sie, bis das Gerät angeschlossen wird.
8. Nachdem das Gerät erfolgreich angeschlossen wurde, wird „Add device success“ („Das Gerät wurde erfolgreich hinzugefügt“) abgebildet.
9. Klicken Sie auf „Finish“ („Beenden“) und wechseln Sie auf die Bedienungsschnittstelle des Geräts.

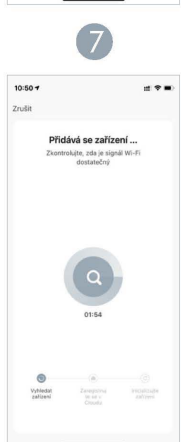
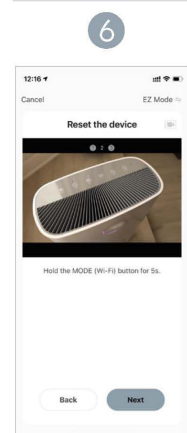
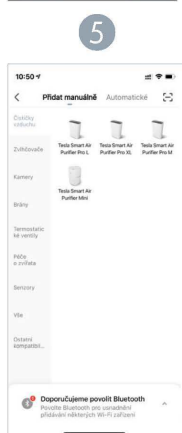
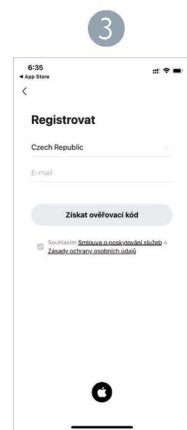

INFORMATIONEN ÜBER DIE ENTSORGUNG UND WIEDERVERWERTUNG

Dieses Produkt ist mit einem Symbol für die getrennte Sammlung gekennzeichnet. Das Produkt muss im Einklang mit den Vorschriften für die Entsorgung von elektrischen und elektronischen Geräten (Richtlinie 2012/19/EU über elektrische und elektronische Geräteabfälle) entsorgt werden. Eine Entsorgung über den normalen Hausmüll ist unzulässig. Alle elektrischen und elektronischen Produkte müssen im Einklang mit allen örtlichen und europäischen Vorschriften an dafür vorgesehenen Sammelstellen, die über eine entsprechende Genehmigung und Zertifizierung gemäß den örtlichen und legislativen Vorschriften verfügen entsorgt werden. Die richtige Entsorgung und Wiederverwertung hilft dabei die Auswirkungen auf die Umwelt und die menschliche Gesundheit zu minimieren. Weitere Informationen zur Entsorgung erhalten Sie von Ihrem Verkäufer, der autorisierten Servicestelle oder bei den örtlichen Ämtern.

EU-KONFORMITÄTSERKLÄRUNG

Hiermit erklärt Tesla Global Limited, dass der Funkanlagentyp AP2006, AP3006, AP6006 der Richtlinie 2014/53/EU entspricht. Der vollständige Text der EU-Konformitätserklärung ist unter der folgenden Internetadresse verfügbar: tsl.sh/doc

Konnektivität: Wi-Fi 2,4 GHz IEEE 802.11b/g/n

Frequenzband: 2.400 - 2.4835 GHz

Max. Sendeleistung. (EIRP): < 20 dBm



Produzent

Tesla Global Limited
Far East Consortium Building,
121 Des Voeux Road Central
Hong Kong
www.teslasmart.com

TSL-AC-AP3006/TSL-AC-AP2006/TSL-AC-AP6006

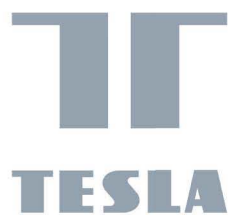

EN

DE

CZ

SK

PL

HU

SL

TESLA SMART AIR PURIFIER PRO

UŽIVATELSKÁ PŘÍRUČKA

OBSAH

1. POZNÁMKA O BEZPEČNOSTI	3
2. PŘEDSTAVENÍ PRODUKTU	5
OVLÁDACÍ PANEL	6
DALŠÍ POLOŽKY V BALENÍ	6
3. PŘED POUŽITÍM	7
NA ŠTÍTEK ZAZNAMENEJTE DATUM PRVNÍHO POUŽITÍ	7
O UKAZATELI KVALITY OVZDUŠÍ	7
POSTUP DEMONTÁŽE A INSTALACE	7
UMÍSTĚNÍ ČISTIČKY VZDUCHU	7
INSTALACE FILTRŮ	8
FILTRY A JEJICH FUNKCE	9
4. POUŽÍVÁNÍ PŘÍSTROJE	11
OVLÁDACÍ PANEL	11
SPUŠTĚNÍ ČISTIČKY VZDUCHU	11
AUTOMATICKÝ REŽIM	12
REŽIM SPĀNKU	12
NASTAVENÍ RYCHLOSTI PROUDĚNÍ VZDUCHU	12
ČASOVACÍ FUNKCE	12
FUNKCE WI-FI	12
FUNKCE UV (FUNKCE NEGATIVNÍCH IONTŮ)	12
RESETOVACÍ TLAČITKO	13
UKAZATEL KVALITY OVZDUŠÍ	13
5. ČIŠTĚNÍ A ÚDRŽBA ČIŠTĚNÍ PŘEDFILTRU	13
ČIŠTĚNÍ ČISTIČKY VZDUCHU VÝMĚNA FILTRŮ	14
ČIŠTĚNÍ SENZORŮ KVALITY OVZDUŠÍ	14
ČAS VÝMĚNY FILTRŮ	15
6. ŘEŠENÍ PROBLÉMŮ	15
ZÁRUKA A SERVIS	17
OBJEDNÁNÍ DÍLŮ NEBO PŘÍSLUŠENSTVÍ	17
PŘÍSLUŠENSTVÍ	17
7. DALŠÍ INFORMACE	18
8. NÁVOD K POUŽITÍ WI-FI SÍŤE	19

POZORNĚ SI PŘEČTĚTE TUTO PŘÍRUČKU A DŮSLEDNĚ DODRŽUJTE UVEDENÉ POKYNY. PO PŘEČTENÍ SI PŘÍRUČKU USCHOVEJTE PRO BUDOUCÍ POUŽITÍ.

1. POZNÁMKA K BEZPEČNOSTI

Abyste předešli zranění osob nebo finanční újmě, věnujte pozornost následujícím bezpečnostním opatřením.

Pokud je napájecí kabel poškozen, musí být z bezpečnostních důvodů vyměněn výrobcem přístroje, servisním centrem nebo kvalifikovaným technikem.



VAROVÁNÍ



Nedotýkejte se napájecího kabelu mokřými rukama.
Pouze suchýma rukama!
V opačném případě může dojít k úrazu elektrickým proudem.



Je zakázáno překročit stanovenou hodnotu napájení nebo připojovat zařízení určité hodnoty. Je povolen pouze 220V, střídavý proud.

Zakázáno!
Použití univerzální zásuvky nebo překročení stanovené hodnoty zařízení může způsobit přehřátí a požár.



Do vstupů a výstupů neumísťujte žádné kovové předměty. V opačném případě mohou ovlivnit vnitřní součásti a způsobit úraz elektrickým proudem nebo poškodit spotřebič. Nepoužívejte poškozenou zástrčku nebo uvolněnou zásuvku.



Demontáž nebo úprava čističky vzduchu nekvalifikovanou osobou je zakázána.
Nerozebírejte!
V opačném případě může dojít k úrazu elektrickým proudem, poruše nebo požáru.



Před čištěním spotřebiče se ujistěte, že je vypnutý.
Vytáhněte zástrčku!
V opačném případě se může čistička vzduchu zapnout a může dojít k úrazu elektrickým proudem.



Před spuštěním čističky vzduchu řádně zapojte zástrčku do zásuvky.

Pokud není kabel zcela zasunut do zásuvky, může dojít k úrazu elektrickým proudem a následnému přehřátí nebo požáru.



Zástrčku pravidelně čistěte. Nánosy prachu na zástrčce a vlhkost mohou poškodit izolaci zástrčky, což může způsobit požár.
Vytáhněte zástrčku a otřete ji suchým hadříkem (nikdy mokřým hadříkem!).



Do vstupů a výstupů neumísťujte žádné kovové předměty.
Zakázáno!
V opačném případě mohou ovlivnit vnitřní součásti a vyústit v úraz elektrickým proudem nebo poškodit spotřebič.

UPOZORNĚNÍ

V níže uvedených situacích vypněte přístroj.

- Spínač nefunguje.
- Jistič nebo pojistky shořely.
- Napájecí kabel nebo zástrčka jsou neobvykle teplé.
- Cítíte pach spáleniny nebo jste zaznamenali neobvyklé zvuky nebo vibrace.
- V případě jakýchkoli dalších neobvyklých jevů nebo poruch.

UPOZORNĚNÍ



K čištění čističky vzduchu je zakázáno používat rozpouštědla, jako je benzen nebo ředidlo, a rovněž použití insekticidních prostředků. V opačném případě může čistička vzduchu prasknout a způsobit škodu nebo i zkrat, a může dojít k úrazu elektrickým proudem nebo vzniku požáru.



Nepoužívejte čističku vzduchu v místech, kde se vyskytují tukové částice.
Umístění čističky vzduchu např. v kuchyni může snížit životnost filtru. Čistička vzduchu by neměla být používána coby ventilační či odsávací zařízení.



Čističku vzduchu je zakázáno používat v interiérech s pesticidy fumigačního typu.
Uvnitř přístroje se mohou hromadit chemická rezidua a jejich následné uvolňování do ovzduší škodit zdraví. Pokud použijete pesticidy, nechte místnost před použitím čističky vzduchu řádně vyvětrat.



Nepoužívejte ve vlhkém prostředí.
V opačném případě může dojít ke zkratu a vzniku požáru, úrazu elektrickým proudem nebo zranění.



Uchopte zástrčku a vytáhněte ji, netahejte za kabel. Poškozený kabel může způsobit úraz elektrickým proudem nebo požár.



Čističku vzduchu je zakázáno používat v prostředí s vysokou teplotou nebo vlhkostí, např. v koupelně.



Udržujte mimo dosah ohně!
V opačném případě může dojít ke vzniku požáru.



Tento spotřebič mohou používat děti starší 8 let a osoby se sníženými fyzickými, smyslovými nebo mentálními schopnostmi nebo osobami s nedostatkem zkušeností a znalostí pouze pokud jsou pod dozorem nebo byly o bezpečném používání spotřebiče poučeny a uvědomují si případná rizika. Děti si se spotřebičem nesmí hrát. Čištění a údržba nesmí být prováděna dětmi bez dozoru.

2. PŘEDSTAVENÍ PRODUKTU

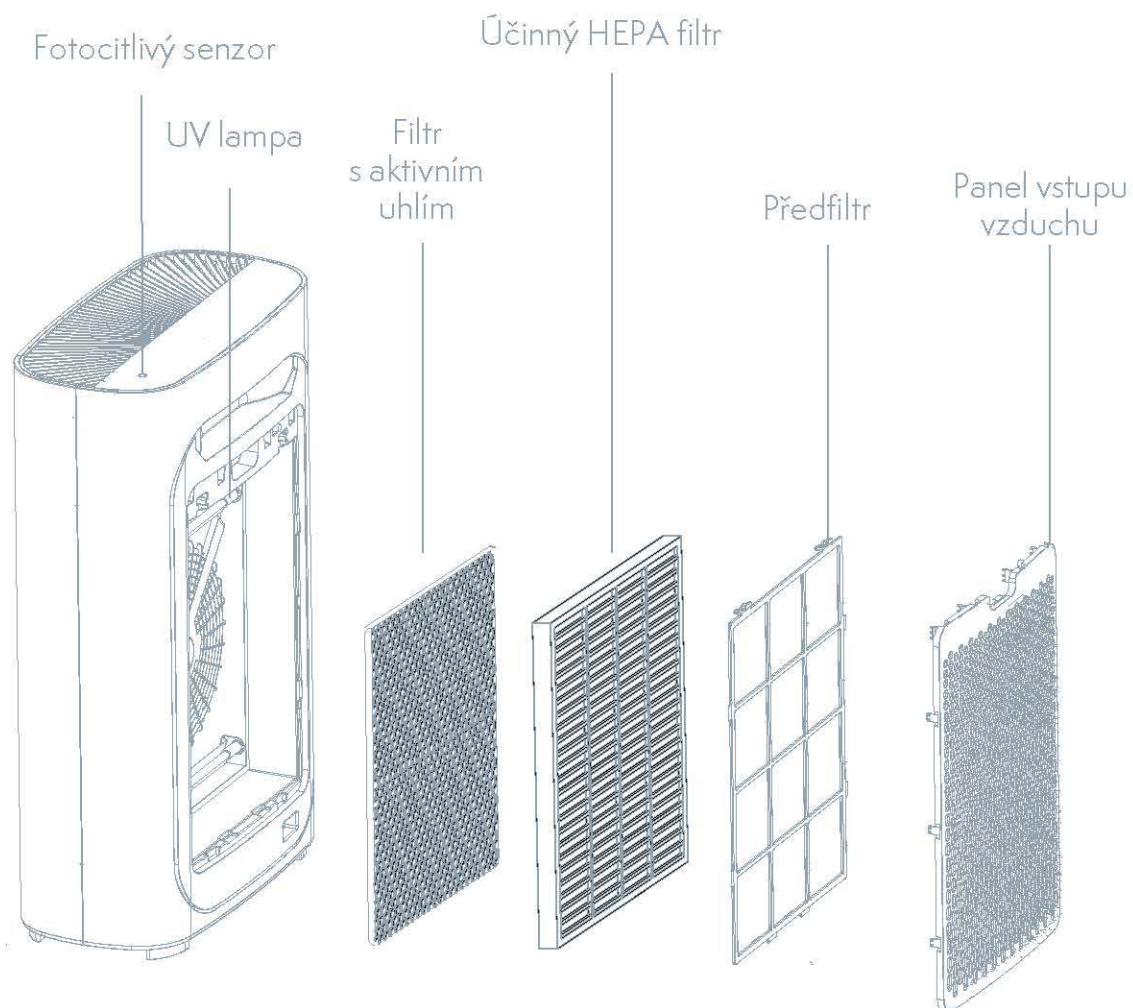
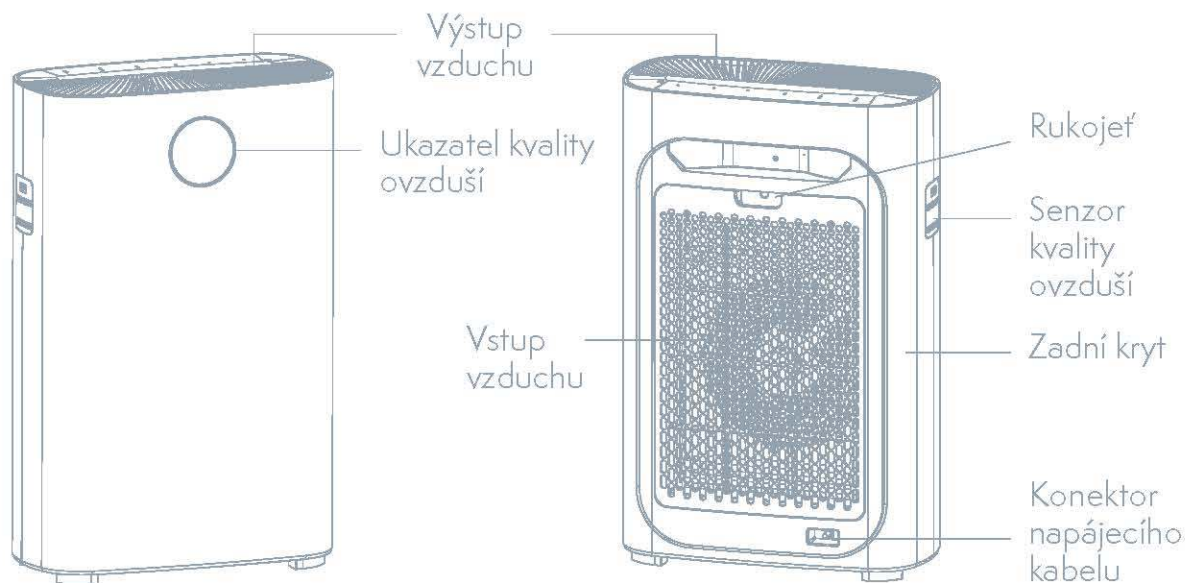

OVLÁDACÍ PANEL

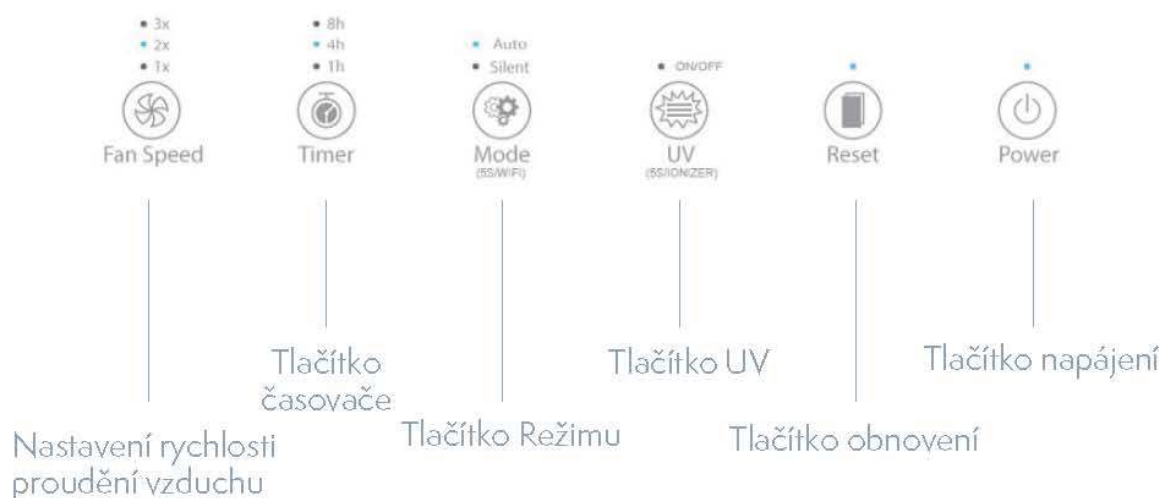

DALŠÍ POLOŽKY V BALENÍ

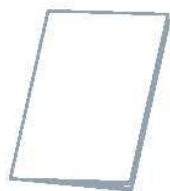

Návod k použití

UKAZATEL KVALITY OVZDUŠÍ

- Modrá (PM2.5 = 0 ~ 50) Vynikající
- Zelená (PM2.5 = 50~100) Dobrá
- Fialová (PM2.5 = 100-150) Špatná
- Červená (PM2.5 = 150~) Velmi špatná

Upozornění: Pokud chcete vypnout kontrolku kvality ovzduší, stiskněte tlačítko obnovení. (Referenční PM2.5 digitální displej)

3. PŘED POUŽITÍM

NA ŠTÍTEK ZAZNAMENEJTE DATUM PRVNÍHO POUŽITÍ

Abyste mohli filtr ve správný čas vyměnit, před použitím čističky vzduchu si prosím poznamenejte datum na zadní straně štítku, zajistíte tak co nejlepší výkon spotřebiče.

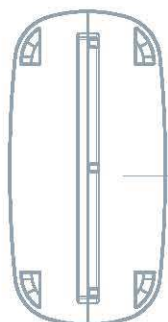

Štítek a poznámky

Ukazatel kvality ovzduší

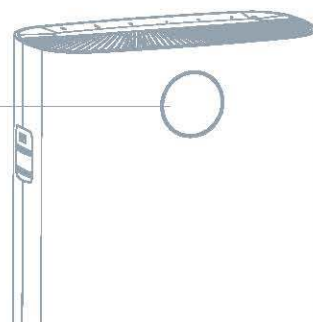

TIPY

Poté, co odstraníte plastový obal všech filtrů, je nutné účinný HEPA filtr a filtr s aktivním uhlím jednou za rok vyměnit.

O ukazateli kvality ovzduší

Ukazatel kvality ovzduší zobrazuje stav kvality ovzduší, viz strana 6 a strana 14.

Postup demontáže a instalace panelu vstupu vzduchu

1. Postup odstranění panelu vstupu vzduchu. Uchopte panel z obou stran v místě drážky a jemně zatáhněte směrem k sobě.
2. Postup instalace panelu vstupu vzduchu. Znovu nasadte panel vstupu vzduchu, zarovnejte jej a vložte do drážky, a následně jemně zatlačte.

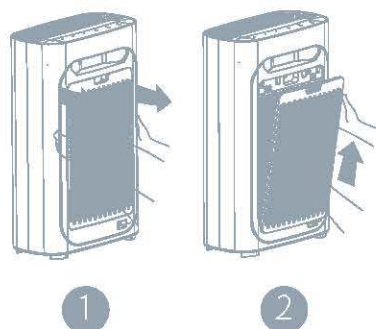

Umístění čističky vzduchu

Abyste dosáhli co nejlepšího proudění vzduchu po obou stranách spotřebiče, zajistěte, aby mezi vstupem vzduchu a stěnou byla mezera o velikosti alespoň 50 cm, a za výstupem vzduchu alespoň 10 cm. Udržujte spotřebič alespoň 1 m od televize, rádia atd.

Nezapojujte zástrčku spotřebiče do zásuvky společně se zástrčkou televize, rádia atd., jelikož to může způsobit roztřesený obraz a šum.

- Dlouhodobé umístění spotřebiče na jenom místě může znečistit stěny.
- Abyste zajistili dostatečné větrání a maximální účinnost, nemanipulujte se vstupem a výstupem vzduchu.

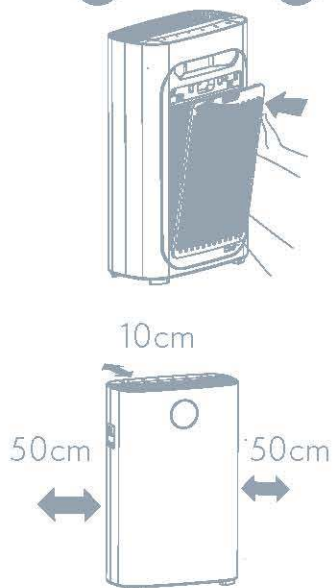

INSTALACE FILTRU

Informace

Před použitím čističky vzduchu odstraňte všechny obaly všech filtrů v přístroji podle níže uvedených pokynů.

⚠ UPOZORNĚNÍ

- Před instalací, údržbou a přepravou se ujistěte, že byly odpojeny všechny zástrčky.
- Nepoužívejte čističku vzduchu bez filtrů.
- Před použitím filtrů odstraňte všechny obaly.

💬 TIPY

Při odstraňování nebo instalaci filtrů můžete čističku vzduchu zapřít o zeď a zvýšit tak její stabilitu.

POSTUP

Před prvním použitím čističky vzduchu řádně nainstalujte filtry podle níže uvedených pokynů.

1. Odstraňte veškerý obalový materiál a postavte čističku vzduchu na suchý, stabilní a rovný povrch.

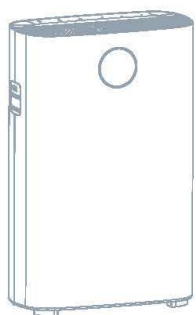

2. Uchopte panel vstupu vzduchu z obou stran v místě drážek a jemně zatáhněte směrem nahoru.

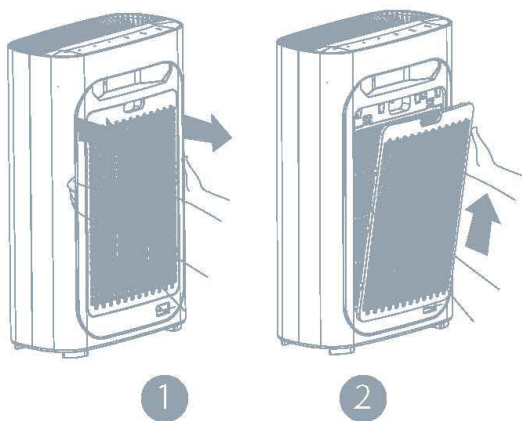

3. Vyměňte všechny filtry.

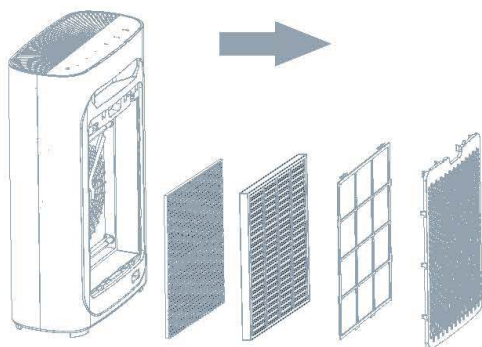

4. Odstraňte všechny obaly.

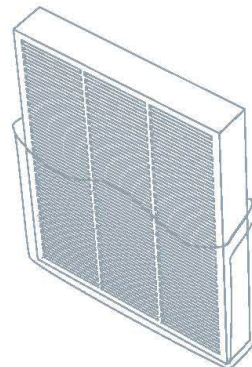

5. Nainstalujte filtry v uvedeném pořadí.

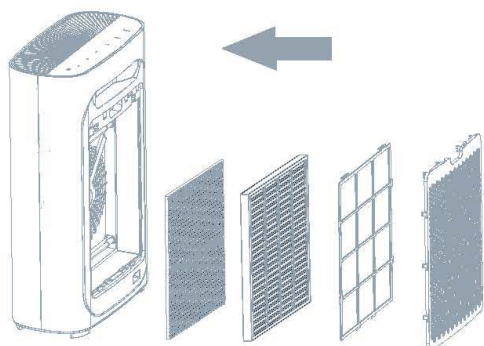

7. Znovu nainstalujte panel vstupu vzduchu. Zarovnejte jej a vložte do drážek, a následně jemně zatlačte.

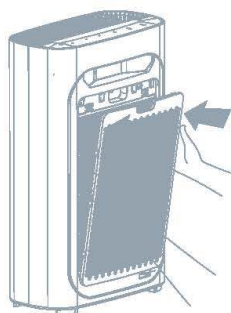

6. Nainstalujte předfiltr podle pokynů.

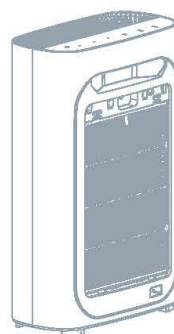

POZNÁMKA

Při instalaci panelu vstupu vzduchu postupujte opatrně.

FILTRY A JEJICH FUNKCE

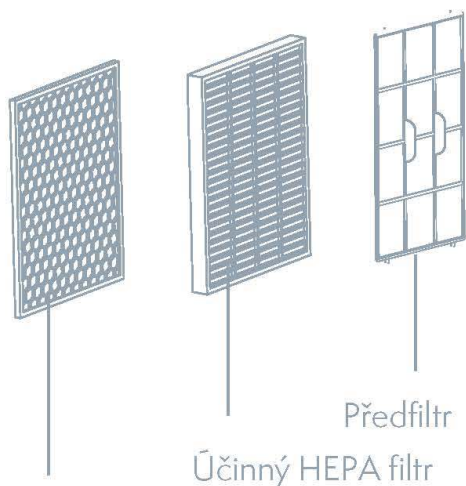

Filtr s aktivním uhlím
+ Fotokatalyzátor

Účinný HEPA filtr

Předfiltr

Čtyřbodový čistící systém pro efektivní

čištění vzduchu a zdravější život.

První: Předfiltr

Druhý: Účinný HEPA filtr

Třetí: Filtr s aktivním uhlím

Čtvrtý: UV lampa

PRVNÍ: PŘEDFILTR

Díky mikronovému síťovému filtru účinně blokuje 2,5mm vláknité částice. Míra blokace > 99,9 %. Lze jej snadno vyčistit až desettisíckrát.

Zachycuje větší částice, jako např. srst domácích mazlíčků, lupy, hrubý prach apod. Prodlužuje životnost následujících filtrů.

DRUHÝ: ÚČINNÝ HEPA FILTR

Odstraňuje až 99,9 % drobných částic o velikosti 0,3 mikronů.

Odstraňuje alergeny a bakterie přítomné ve vzduchu, např. pyl, smog a viry.

TŘETÍ: FILTR S AKTIVNÍM UHLÍM

Odstraňuje těkavé organické sloučeniny, např. tabákový kouř a plynné znečišťující látky.

ČTVRTÝ: UV LAMPA

Efektivně likviduje řadu běžných bakterií a virů a zabraňuje jejich vzniku.

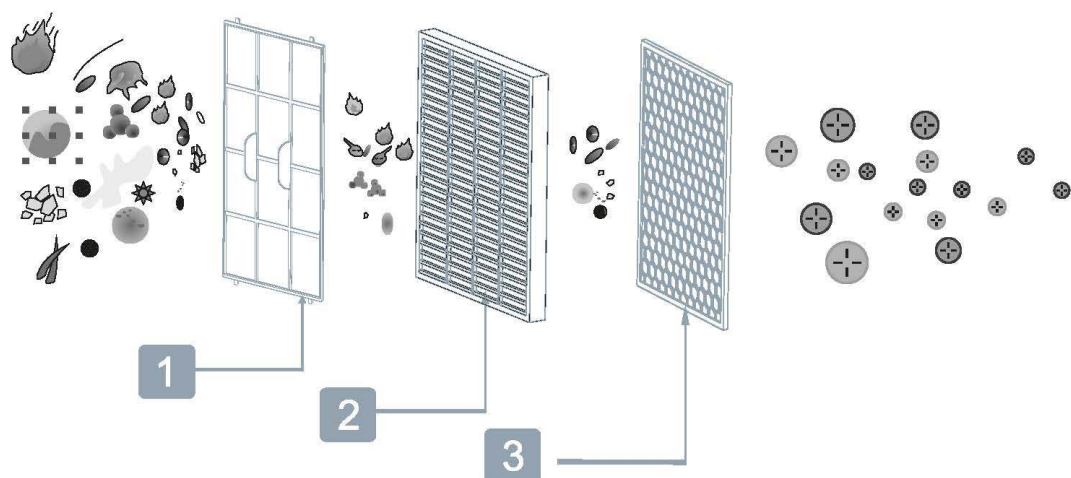

TIPY

Spouštěcí napětí studené katody UV lampy je pouze 500 V. Neprodukuje ozon a její používání je tudíž bezpečné.

ALERGENY



Hrubý prach



Chlupy



Škodlivé
částice



Lupy



Prach



Pyl



Zvířecí srst



Kouř



Roztoči



Zápach



Chemické látky

4. NÁVOD K POUŽITÍ

KONTROLNÍ PANEL

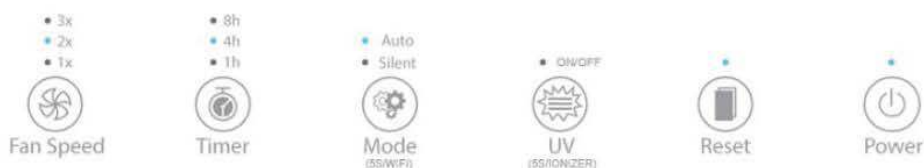

PŘIPOJTE K NAPÁJENÍ

Připojte k napájení. Ozve se zvuk a všechny kontrolky zároveň 3krát zablikají a poté zhasnou, pouze kontrolka napájení zůstane svítit červeně a spotřebič vstoupí do pohotovostního režimu.

SPUŠTĚNÍ ČISTIČKY VZDUCHU

Stiskem tlačítka napájení přístroj vstoupí do automatického režimu s rozsvícenými kontrolkami.

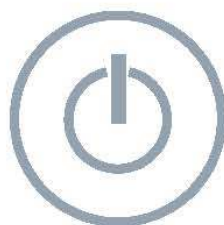
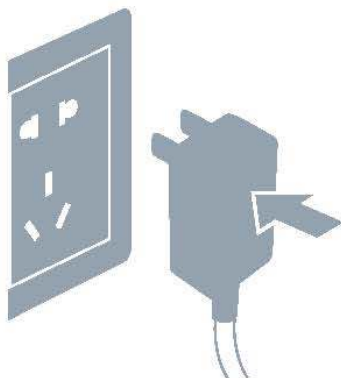





Jakmile je přístroj spuštěn, kontrolka kvality ovzduší začne pomalu blikat a poté, co se po dobu 5 sekund bude rozechřívat, začne detekovat kvalitu vzduchu.

V automatickém režimu začne kvalitu ovzduší detekovat automaticky.

UKAZATEL KVALITY OVZDUŠÍ



-  Modrá ($PM_{2,5} = 0 \sim 50$) Vynikající
-  Zelená ($PM_{2,5} = 50 \sim 100$) Dobrá
-  Fialová ($PM_{2,5} = 100-150$) Špatná
-  Červená ($PM_{2,5} = 150\sim$) Velmi špatná

Poznámka: Pokud chcete vypnout kontrolku kvality ovzduší, stiskněte tlačítko obnovení.

AUTOMATICKÝ REŽIM

Po zapnutí v automatickém režimu začne přístroj kvalitu ovzduší detekovat automaticky. Pokud zvolíte automatický režim, přístroj nastaví nejvhodnější rychlost ventilátoru.



REŽIM SPĀNKU

Spotřebič je vybaven zabudovaným radiálním senzorem, který snímá intenzitu světla. Pokud je intenzita světla nedostatečná, všechny kontrolky přístroje se ztlumí a ten automaticky přepne na tichý režim, aby vás během spánku nerušil.

NASTAVENÍ RYCHLOSTI PROUDĚNÍ VZDUCHU

Rychlost proudění vzduchu lze nastavit na jeden, dva, tři, čtyři stupně.



ČASOVÁ FUNKCE

Stiskem tohoto tlačítka přepnete mezi 1 hod, 4 hod a 8 hod.



FUNKCE WI-FI

Stisknutím a podržením tlačítka režimu na 5 sekund zapnete funkci WIFI během 5 sekund po zapnutí přístroje.

FUNKCE UV (FUNKCE NEGATIVNÍCH IONTŮ)

Stiskem tlačítka UV lampy zapnete UV lampu.

Stisknutím a podržením po dobu 5 sekund zapnete nebo vypnete funkci ionizátoru. (Funkce ionizátoru se automaticky spustí, když je přístroj zapnutý.)



RESETOVACÍ TLAČÍTKO

Stisknutím tlačítka po dobu nejméně 5 sekund resetujete přístroj. (Tato funkce je k dispozici pouze po upozornění na výměnu filtru.)

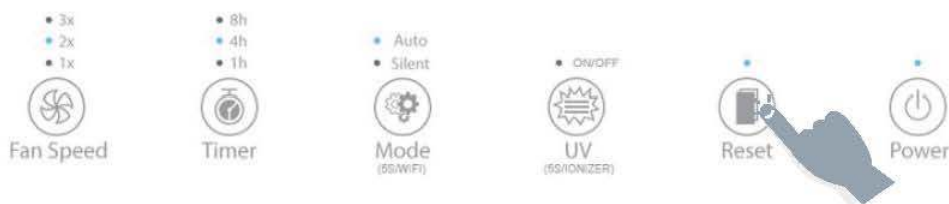

UKAZATEL KVALITY OVZDUŠÍ

Stisknutím tohoto tlačítka zapnete/vypnete barevný indikátor kvality ovzduší.

5. ČIŠTĚNÍ A ÚDRŽBA

Před čištěním odpojte přístroj ze zásuvky. Neponořujte přístroj do vody nebo jiné kapaliny. K čištění produktu nepoužívejte korozivní nebo hořlavé látky (např. bělidlo nebo alkohol). Vodou lze omývat pouze předfiltr, ostatní filtry nelze omývat vodou.



ČIŠTĚNÍ ČISTIČKY VZDUCHU

Pravidelně čistěte střední a boční části čističky vzduchu, aby se zabránilo hromadění prachu.

1. Pomocí suchého měkkého hadříku otřete prach.
2. Pomocí suchého měkkého hadříku otřete vnitřní a vnější části čističky vzduchu.

ČIŠTĚNÍ SENZORU KVALITY OVZDUŠÍ

Senzor kvality ovzduší čistěte každé dva měsíce, zajistíte tak nejlepší výkon čističky vzduchu. Pokud čističku vzduchu používáte v prašném prostředí, čistěte ji častěji.

⚠ UPOZORNĚNÍ

Pokud je vlhkost vzduchu v interiéru příliš vysoká, může na senzoru kvality ovzduší kondenzovat vlhkost. To znamená, že i když je kvalita vzduchu dobrá, může kontrolka kvality ovzduší hlásit špatnou kvalitu ovzduší. V tom případě je nutné kontrolku kvality ovzduší očistit nebo manuálně nastavit rychlost.

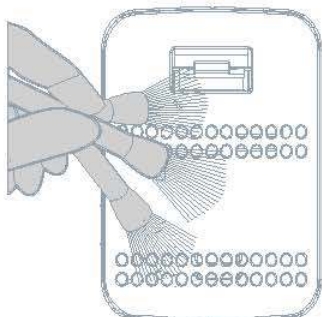

1

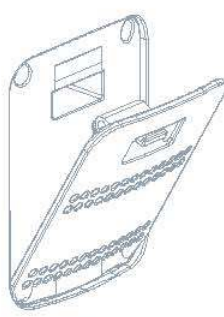

2

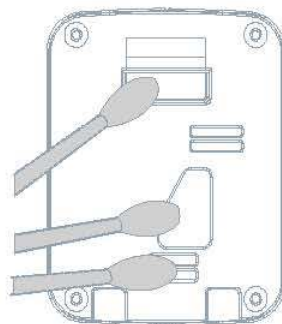

3

1. Pomocí měkkého kartáčku očistěte vstup/výstup senzoru kvality ovzduší.
2. Odstraňte ochranný kryt senzoru kvality ovzduší.
3. Pomocí navlhčeného vatového tamponu očistěte senzor kvality ovzduší, jeho vstup a výstup.
4. Osušte suchým vatovým tamponem.
5. Znovu nasadte ochranný kryt senzoru kvality ovzduší.

ČIŠTĚNÍ PŘEDFILTRU

Předfiltr každé dva měsíce (cca 480 hodin) čistěte a provádějte jeho údržbu, zajistíte tak nejlepší výkon přístroje. Přístroj doporučujeme v domácnosti používat průměrně 8 hodin denně, 7 dní v týdnu.

Údržba vnějších částí: pomocí vlhkého hadříku (nebo šetrného čisticího prostředku) otřete prach z povrchu přístroje. Před čištěním a údržbou čističku vzduchu vypněte a odpojte ze zásuvky.

Čistit lze pouze předfiltr, ostatní filtry čistit nelze.

⚠ UPOZORNĚNÍ

Vysavač nastavte na nízký výkon, abyste filtr nepoškodili.

💬 TIPY

Před vložením filtrů do přístroje odstraňte jejich plastové obaly a ujistěte se, že štítky filtrů směřují ven.

POSTUP

1. Vypněte čističku vzduchu.



2. Vytáhněte zástrčku.

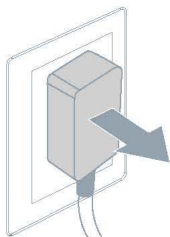

3. Uchopte panel z obou stran v místě drážky a jemně zatáhněte směrem nahoru. Odstraňte panel.

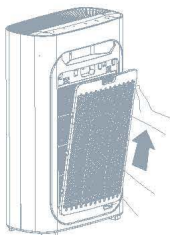

4. Před čištěním vyjměte vyčnívající část drátěného filtru.

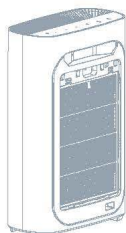

5. Pomocí měkkého kartáčku nebo vysavače odstraňte zachycené částice a pomocí vody nebo mýdlové vody umyjte filtr. Poté, co uschne, jej vložte zpět do přístroje.

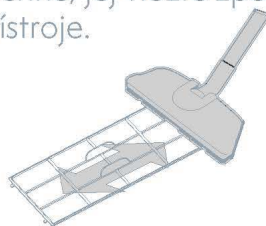

6. Vložte předfiltr zpět do čističky vzduchu.



7. Znovu nasadte přední panel, zarovnejte jej a vložte do drážky, a následně jemně zatlačte.

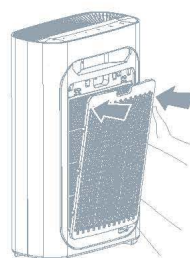

8. Zapojte přístroj do zásuvky.

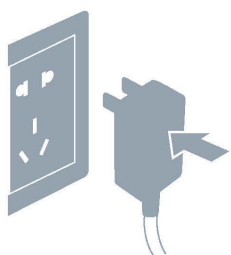

9. Zapněte napájení a spusťte čističku vzduchu.



VÝMĚNA FILTRŮ

Poté, co přístroj pracuje více než 1 600 hodin, upozorní na výměnu filtru a kontrolka napájení začne pomalu blikat (v pohotovostním režimu bliká červeně, pokud přístroj pracuje, bliká modře). Přístroj po upozornění na výměnu filtru může nadále pracovat.

! UPOZORNĚNÍ

Před výměnou filtru vypněte napájení a vytáhněte zástrčku.

💬 TIPY

Před vložením každého filtru do přístroje odstraňte plastové obaly a ujistěte se, že štítky filtrů směřují ven.

POSTUP

1. Upozornění na výměnu filtru.



4. Vyměňte všechny filtry.

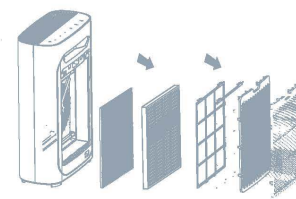

2. Vypněte přístroj a vytáhněte zástrčku.

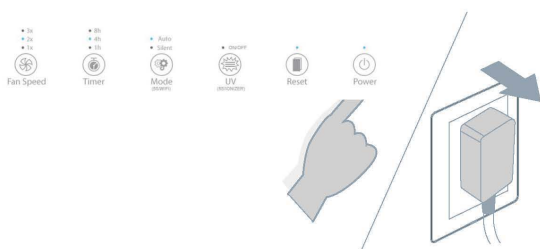

5. Odstraňte plastové obaly filtrů a vložte je zpět do čističky vzduchu.

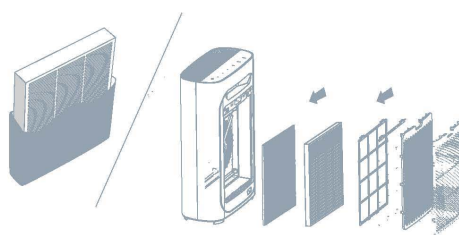

3. Uchopte panel z obou stran v místě drážek a jemně zatáhněte směrem nahoru.

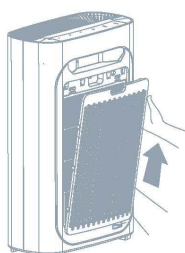

6. Vložte předfiltr zpět do čističky.

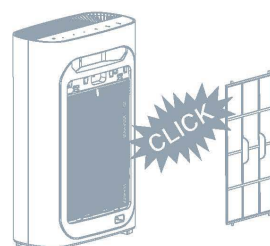

7. Znovu nasadíte přední panel, zarovnejte jej a vložte do drážky, a následně jemně zatlačte.

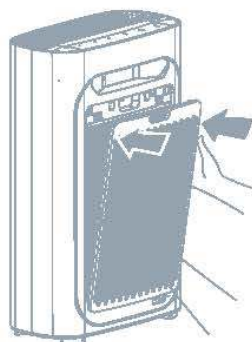

8. Poté, co vyměníte filtr, připojte čističku k napájení a po dobu 5 sekund držte resetovací tlačítko, čímž přístroj resetujete.

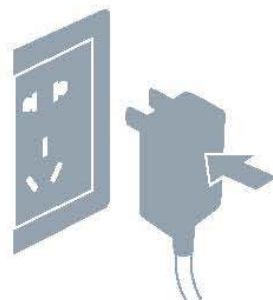

POKUD PŘÍSTROJ NEBUDETE DELŠÍ DOBU POUŽÍVAT

Vytáhněte zástrčku. (Přístroj spotřebovává energii, i když je v pohotovostním režimu.) Vnitřek přístroje nechte důkladně uschnout. (V opačném případě může v budoucnu dojít k poruše.) Přístroj uskladněte v chladném, suchém a větraném místě. (Nepokládejte jej ani neobracejte dnem vzhůru, jinak může dojít k poruše.)

UPOZORNĚNÍ NA VÝMĚNU FILTRŮ

Jakmile provozní doba přístroje dosáhne 1 600 hodin, přístroj upozorní na nutnost výměny filtru. Kontrolka napájení začne blikat (v intervalu jednou za sekundu). Pokud je přístroj v pohotovostním režimu, bude blikat červeně, pokud pracuje, bude blikat modře. Přístroj po upozornění na výměnu filtru může nadále pracovat.

TIPY

1. Dbejte na své zdraví a zdraví vaší rodiny a vyměňte filtr včas.
2. Po vyjmutí z obalu se životnost filtru začne zkracovat, Filtr doporučujeme měnit jednou za 6 měsíců.
3. Po vyjmutí z obalu je filtr třeba vyměnit alespoň jednou za 12 měsíců.

UPOZORNĚNÍ

Před výměnou filtru vypněte napájení nebo odpojte přístroj ze zásuvky.

6. ŘEŠENÍ PROBLÉMŮ

Tato kapitola popisuje problémy, které se během používání tohoto produktu mohou vyskytnout. Pokud vám níže uvedené informace nepomohou problém vyřešit, kontaktujte prosím naše zákaznické centrum nebo prodejce.

Problém	Pravděpodobné příčiny	Pravděpodobné řešení
Přístroj nelze zapnout	Přední panel není nainstalovaný.	Odstraňte přední panel a znovu jej nainstalujte.
	Zástrčka není připojena ke zdroji napájení.	Vytáhněte zástrčku a poté ji připojte ke zdroji napájení.
	Zástrčka nebo kabel jsou poškozené.	Obraťte se na náš zákaznický servis nebo prodejce.
Ventilátor nefunguje	Přístroj není zapnutý.	Připojte ke zdroji napájení a znovu zapněte přístroj.
	Elektromotor je poškozený.	Obraťte se na náš zákaznický servis nebo prodejce.
	Přístroj je umístěn na nerovném povrchu.	Umístěte přístroj na rovný povrch.
	Uvnitř přístroje se nachází volné nebo cizí předměty.	Obraťte se na náš zákaznický servis nebo prodejce.
	Motor je uvolněný.	Před použitím přístroje odstraňte všechny plastové obaly filtrů.
	Plastové obaly každého filtru nejsou odstraněny.	Očistěte síťový filtr.
Čistička nedostatečně nebo špatně čistí vzduch	Omyvatelný síťový filtr je špinavý.	Vyměňte filtry za nové.
	Filtr nebyl vyměněn.	Vyměňte filtry za nové.
	Vstup nebo výstup vzduchu přístroje je zablokován.	Obraťte se na náš zákaznický servis nebo prodejce.
	Kolem přístroje není dostatek volného prostoru.	Před použitím přístroje odstraňte všechny plastové obaly filtrů.
	V přístroji chybí filtr nebo filtry byly nainstalovány ve špatném pořadí.	Zajistěte, aby po obou stranách vstupu vzduchu byl volný prostor o velikosti alespoň 50 cm, a za výstupem vzduchu alespoň 10 cm.
	Prostor je příliš velký pro účinnou filtraci.	Ujistěte se, že filtry instalujete ve správném pořadí.
Plastové obaly filtrů nebyly odstraněny.	Zajistěte, aby přístroj pracoval ve vhodných podmínkách.	

ZÁRUKA A SERVIS

Pro více informací a v případě jakýchkoli dotazů kontaktuje naše centrum zákaznického servisu nebo prodejce.

OBJEDNÁNÍ DÍLŮ NEBO PŘÍSLUŠENSTVÍ

Pokud si přejete vyměnit díly nebo zakoupit příslušenství, kontaktujte prosím naše zákaznické centrum nebo prodejce.

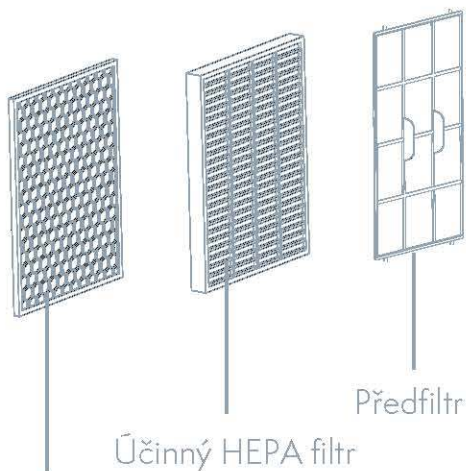

Účinný HEPA filtr

Předfiltr

Filtr s aktivním uhlím
+ Fotokatalyzátor

7. DALŠÍ INFORMACE

PARAMETRY

Model: AP2006

Jmenovité napětí: 220-240V

Jmenovitá frekvence: 50Hz

Jmenovitý výkon: 23W.

CADR: 210 m³/h

Hlučnost: <54dB

Váha: 5.2kg

Model: AP3006

Jmenovité napětí: 220-240V

Jmenovitá frekvence: 50Hz

Jmenovitý výkon: 33W.

CADR: 360 m³/h

Hlučnost: <65dB

Váha: 7kg

Model: AP6006

Jmenovité napětí: 220-240V

Jmenovitá frekvence: 50Hz

Jmenovitý výkon: 66W.

CADR: 510 m³/h

Hlučnost: <68dB

Váha: 10 kg

8. POKYNY K POUŽITÍ WI-FI SÍTĚ

1. Naskenujte výše uvedený QR kód a stáhněte a nainstalujte aplikaci Tesla Smart.
2. Otevřete aplikaci Tesla Smart a založte nový účet nebo se přihlaste.
3. Pro přidání zařízení klikněte na „+“ v pravém horním rohu.
4. Zvolte „Small home appliance - air purifier“ („Malý domácí spotřebič - čistička vzduchu“). Zapněte čističku vzduchu a během 5 sekund stiskněte tlačítko „MODE“ („REŽIM“), čímž vstoupíte do režimu distribuční sítě a kontrolka Wi-Fi sítě se rozsvítí.
5. Zadejte heslo k Wi-Fi síti a klikněte na OK.
6. Klikněte na „Fast flashing“. **Poznámka:** Ujistěte se, že váš mobilní telefon a čistička vzduchu jsou připojené ke stejné Wi-Fi síti.
7. Vyčkejte, než se zařízení připojí.
8. Poté, co bylo zařízení úspěšně připojeno, se zobrazí „Add device success“ („Zařízení bylo úspěšně přidáno“).
9. Klikněte na „Finish“ („Dokončit“) a přejděte do ovládacího rozhraní přístroje.

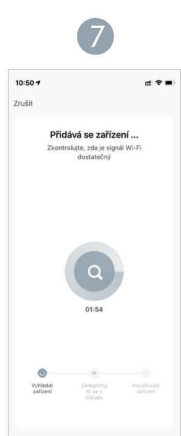
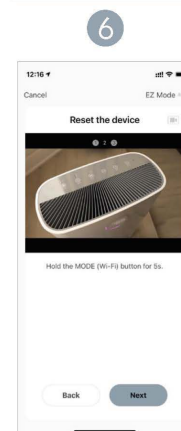
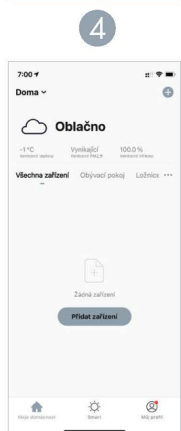
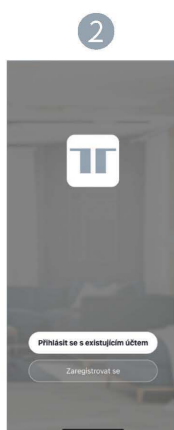

INFORMACE O LIKVIDACI A RECYKLACI

Všechny produkty s tímto označením je nutno likvidovat v souladu s předpisy pro likvidaci elektrických a elektronických zařízení (směrnice 2012/19/EU). Jejich likvidace společně s běžným komunálním odpadem je nepřipustná. Všechny elektrické a elektronické spotřebiče likvidujte v souladu se všemi místními i evropskými předpisy na určených sběrných místech s odpovídajícím oprávněním a certifikací dle místních i legislativních předpisů. Správná likvidace a recyklace napomáhá minimalizovat dopady na životní prostředí a lidské zdraví. Další informace k likvidaci získáte u prodejce, v autorizovaném servisu nebo u místních úřadů.

EU PROHLÁŠENÍ O SHODĚ

Tímto společnost Tesla Global Limited prohlašuje, že typ rádiového zařízení AP2006, AP3006, AP6006 je v souladu se směrnicí 2014/53/EU. Úplné znění EU prohlášení o shodě je k dispozici na této internetové adrese: tsl.sh/doc

Konektivita: Wi-Fi 2,4 GHz IEEE 802.11b/g/n

Kmitočtové pásmo: 2.400 - 2.4835 GHz

Max. radiofrekvenční výkon (EIRP): < 20 dBm



Výrobce

Tesla Global Limited
Far East Consortium Building,
121 Des Voeux Road Central
Hong Kong
www.teslasmart.com

TSL-AC-AP3006/TSL-AC-AP2006/TSL-AC-AP6006

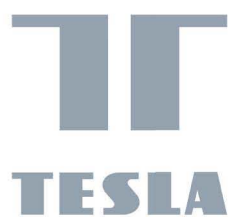

EN

DE

CZ

SK

PL

HU

SL

TESLA SMART AIR PURIFIER PRO

UŽÍVATEĽSKÁ PRÍRUČKA

OBSAH

1. POZNÁMKA O BEZPEČNOSTI	3
2. PREDSTAVENIE VÝROBKU	5
OVLÁDACÍ PANEL	6
ĎALŠIE POLOŽKY V BALENÍ	6
3. PRED POUŽITÍM	7
NA ŠTÍTKO ZAZNAMENAJTE DÁTUM PRVÉHO POUŽITIA	7
O UKAZOVATELI KVALITY OVZDUŠIA	7
POSTUP DEMONTÁŽE A INŠTALÁCIE	7
UMIESTNENIE ČISTIČKY VZDUCHU	7
INŠTALÁCIA FILTROV	8
FILTRY A ICH FUNKCIE	9
4. POUŽÍVANIE PRÍSTROJA	11
OVLÁDACÍ PANEL	11
SPUSTENIE ČISTIČKY VZDUCHU	11
AUTOMATICKÝ REŽIM	12
REŽIM SPĀNKU	12
NASTAVENIE RÝCHLOSTI PRŮDENIA VZDUCHU	12
FUNKCIA ČASOVAČA	12
FUNKCIA WI-FI	12
FUNKCIA UV (FUNKCIA NEGATÍVNYCH IÓNOV)	12
RESETOVACIE TLAČIDLO	13
UKAZOVATEĽ KVALITY OVZDUŠIA	13
5. ČISTENIE A ÚDRŽBA ČISTENIE PREFILTRA	13
ČISTENIE ČISTIČKY VZDUCHU VÝMENA FILTROV	14
ČISTENIE SENZOROV KVALITY OVZDUŠIA	14
ČAS VÝMENY FILTROV	15
6. RIEŠENIE PROBLÉMOV	15
ZÁRUKA A SERVIS	17
OBJEDNANIE DIELOV A PRÍSLUŠENSTVA	17
PRÍSLUŠENSTVO	17
7. ĎALŠIE INFORMÁCIE	18
8. NÁVOD NA POUŽÍVANIE WI-FI SIETE	19

POZORNE SI PREČÍTAJTE TÚTO PRÍRUČKU A DÔSLEDNE DODRŽUJTE UVEDENÉ POKYNY. PO PREČITANÍ PRÍRUČKU ODLOŽTE PRE BUDÚCE POUŽITIE.

1. POZNÁMKA K BEZPEČNOSTI

Aby ste predišli zraneniu osôb a finančnej ujme, venujte pozornosť nasledujúcim bezpečnostným opatreniam.

Ak je napájací kábel poškodený, musí ho z bezpečnostných dôvodov vymeniť výrobca prístroja, servisné centrum alebo kvalifikovaný technik.



VAROVANIE



Nedotýkajte sa napájacieho kábla mokrými rukami.

Iba suchými rukami!

V opačnom prípade môže dôjsť k úrazu elektrickým prúdom.



Je zakázané prekročiť stanovenú hodnotu napájania alebo pripájať zariadenia určitej hodnoty. Je povolený iba 220V striedavý prúd.

Zakázané!

Použitie univerzálnej zásuvky alebo prekročenie stanovenej hodnoty zariadenia môže spôsobiť prehriatie a požiar.



Do vstupů a výstupů neumísťujte žiadne kovové predmety.

V opačnom prípade môžu ovplyvniť vnútorné časti a spôsobiť úraz elektrickým prúdom alebo poškodiť spotrebič.

Nepoužívajte poškodenou zástrčku alebo uvoľnenou zásuvku.



Demontáž alebo úprava čističky vzduchu nekvalifikovanou osobou je zakázaná.

Nerozoberajte!

V opačnom prípade môže dôjsť k úrazu elektrickým prúdom, poruche alebo požiaru.



Pred čistením spotrebiča sa ubezpečte, že je vypnutý.

Vytiahnite zástrčku!

V opačnom prípade sa môže čistička vzduchu zapnúť a môže dôjsť k úrazu elektrickým prúdom.



Pred spustením čističky vzduchu správne zapojte zástrčku do zásuvky.

Ak kábel nie je plne zasunutý do zásuvky, môže dôjsť k úrazu elektrickým prúdom a následnému prehriatiu alebo požiaru.



Zástrčku pravidelne čistite. Nánosy prachu na zástrčke a vlhkosť môžu poškodiť izoláciu zástrčky, čo môže spôsobiť požiar. Vytiahnite zástrčku a utrite ju suchou handričkou (nikdy mokrou handričkou!).



Do vstupov a výstupov neumísťujte žiadne kovové predmety.

Zakázané!

V opačnom prípade môžu ovplyvniť vnútorné časti a spôsobiť úraz elektrickým prúdom alebo poškodiť spotrebič.

UPOZORNENIE

V nižšie uvedených situáciách vypnite prístroj.

- Spínač nefunguje.
- Istič alebo poistky zhoreli.
- Napájací kábel alebo zástrčka sú neobvykle teplé.
- Čítiť pach spáleniny alebo počuť neobvyklé zvuky alebo vibrácie.
- V prípade akýchkoľvek ďalších neobvyklých javov alebo porúch.

UPOZORNENIE



Na čistenie čističky vzduchu je zakázané používať rozpúšťadlá, ako je benzén alebo riedidlo, a tiež insekticídne prípravky. V opačnom prípade môže čistička vzduchu prasknúť a spôsobiť škodu alebo skrat, a môže dôjsť k úrazu elektrickým prúdom alebo vzniku požiaru.



Nepoužívajte čističku vzduchu na miestach, kde sa vyskytujú tukové častice. Umiestnenie čističky vzduchu napr. v kuchyni, môže znížiť životnosť filtra. Čistička vzduchu by sa nemala používať ako ventilačné alebo odsávacie zariadenie.



Čističku vzduchu je zakázané používať v interiéroch s pesticídmi fumigačného typu. Vnútri prístroja sa môžu hromadiť chemické reziduá a ich následné uvoľňovanie do ovzdušia škodí zdraviu. Ak použijete pesticídy, miestnosť pred použitím čističky vzduchu dobre vyvetrajte.



Nepoužívajte vo vlhkom prostredí. V opačnom prípade môže dôjsť k úrazu elektrickým prúdom alebo k vzniku požiaru následkom skratu. V opačnom prípade môže dôjsť k skratu a vzniku požiaru, úrazu elektrickým prúdom alebo zraneniu.



Uchopte zástrčku a vytiahnite ju, neťahajte za kábel. Poškodený kábel môže spôsobiť úraz elektrickým prúdom alebo požiar.



Čističku vzduchu je zakázané používať v prostredí s vysokou teplotou alebo vlhkosťou, napr. v kúpeľni. **Udržujte mimo dosahu ohňa!** V opačnom prípade môže dôjsť k vzniku požiaru.



Udržujte mimo dosah ohně! V opačnom prípade môže dojsť ke vzniku požáru.



Tento spotrebič môžu používať deti staršie ako 8 rokov a osoby so zníženými fyzickými, zmyslovými alebo mentálnymi schopnosťami alebo osoby s nedostatkom skúseností a znalostí, iba ak sú pod dozorom alebo boli poučené o bezpečnom používaní spotrebiča a uvedomujú si prípadné riziká. Deti sa so spotrebičom nesmú hrať. Čistenie a údržbu nesmú robiť deti bez dozoru.

2. PREDSTAVENIE VÝROBKU

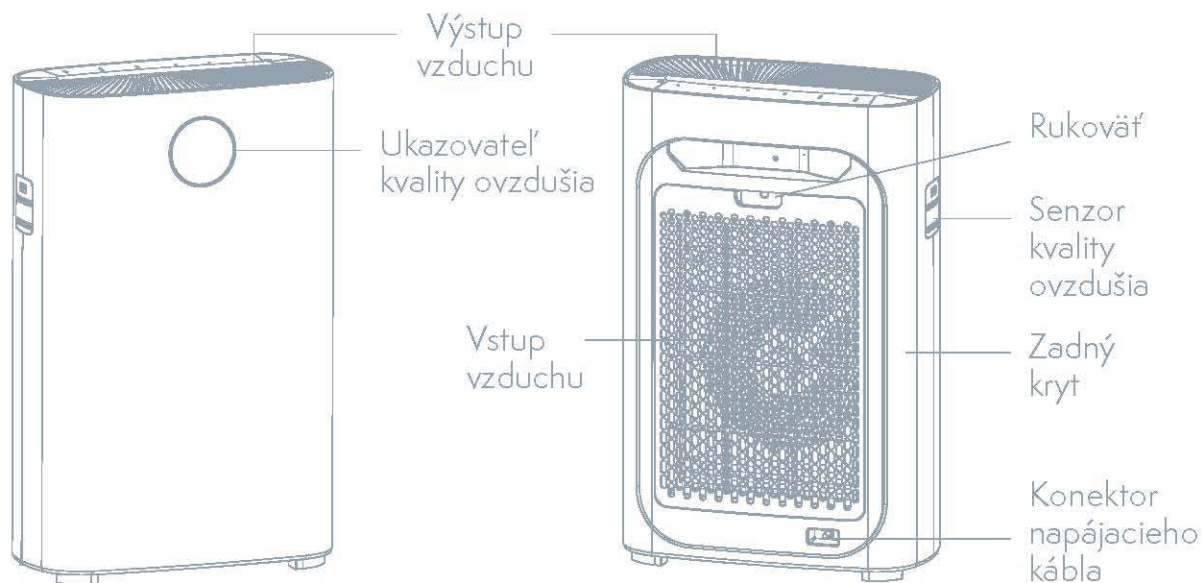

Fotocitlivý senzor

Účinný HEPA filter

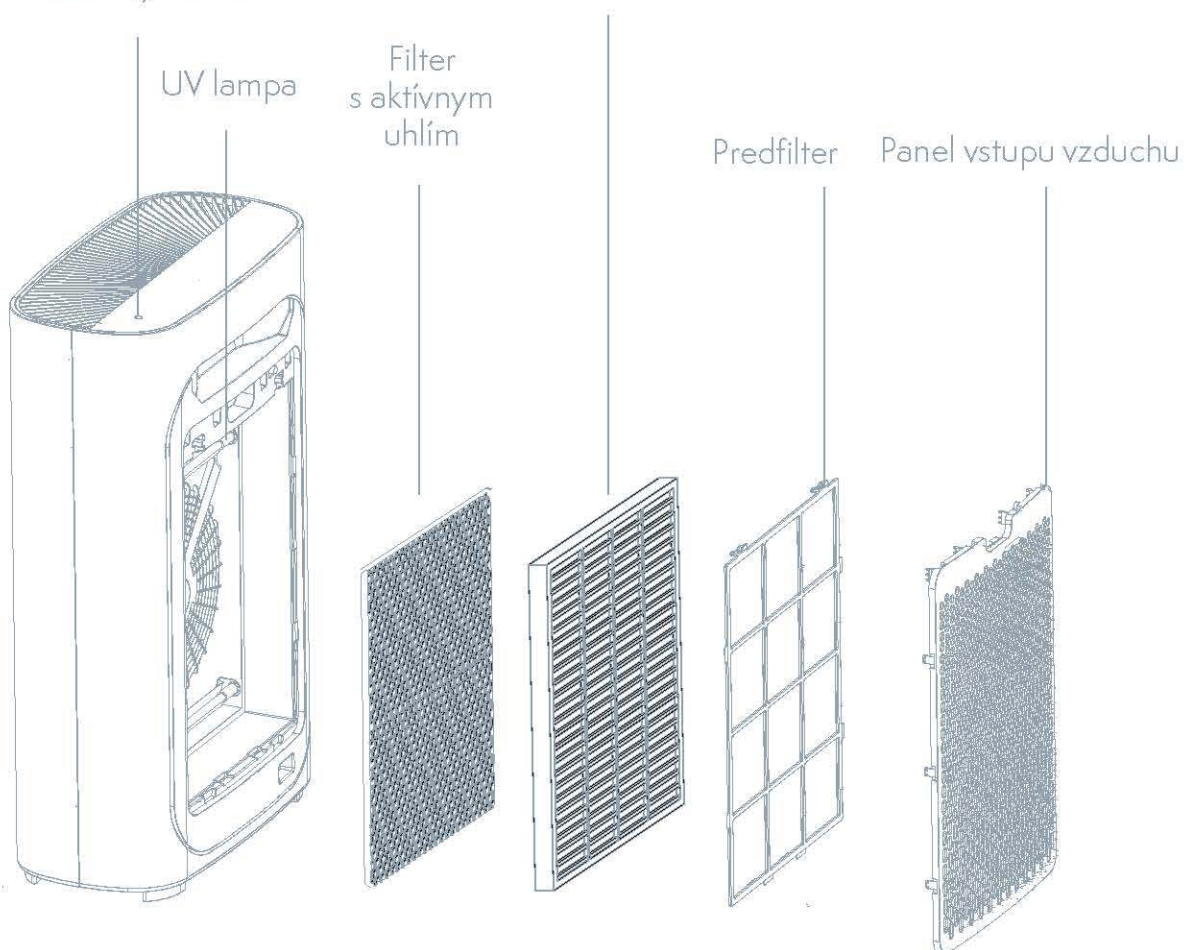

OVLÁDACÍ PANEL

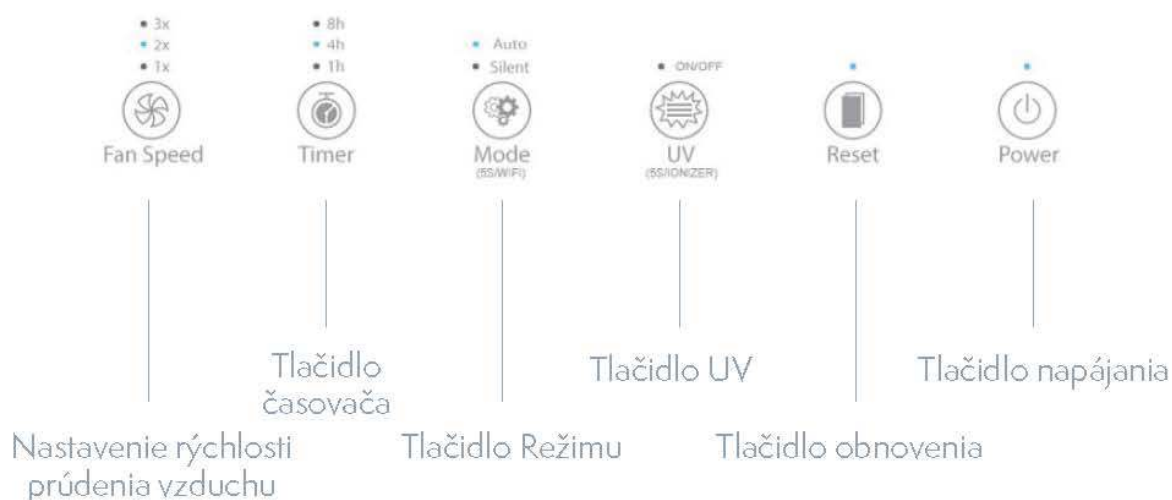



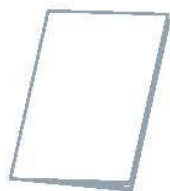

ĎALŠIE POLOŽKY V BALENÍ



Návod na používanie

UKAZOVATEĽ KVALITY OVZDUŠIA

-  Modrá (PM_{2,5} = 0 ~ 50) Vynikajúca
-  Zelená (PM_{2,5} = 50 ~ 100) Normálna
-  Fialová (PM_{2,5} = 100-150) Dobrá
-  Červená (PM_{2,5} = 150~) Zlá

Upozornenie: Ak chcete vypnúť kontrolku kvality ovzdušia, stlačte tlačidlo obnovenia. (Referenčné PM_{2.5} digitálny displej)

3. PRED POUŽITÍM

NA ŠTÍTOK ZAZNAMENAJTE DÁTUM PRVÉHO POUŽITIA

Aby ste mohli filter vymeniť v správnom čase, pred použitím čističky vzduchu si poznamenajte dátum na zadnej strane štítka, zaistíte tak čo najlepší výkon spotrebiča.

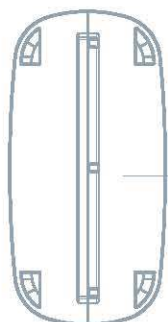

Štítok a poznámky

Ukazovateľ kvality ovzdušia

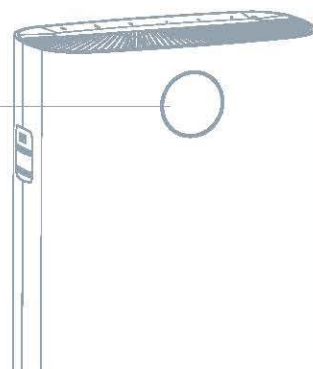

TIPY

Po odstránení plastového obalu zo všetkých filtrov je nutné účinný HEPA filter a filter s aktívnym uhlím raz za rok vymeniť.

O ukazovateli kvality ovzdušia

Ukazovateľ kvality ovzdušia zobrazuje stav kvality ovzdušia, pozri stranu 6 a stranu 14.

Postup demontáže a inštalácie panela vstupu vzduchu

1. Postup odstránenia panela vstupu vzduchu. Panel uchopíte z oboch strán na mieste drážky a jemne zatiahnete smerom k sebe.
2. Postup inštalácie panela vstupu vzduchu. Znova nasadíte panel vstupu vzduchu, zarovnajete ho a vložte do drážky, a potom jemne zatlačíte.

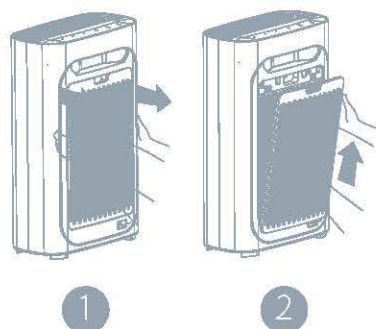

Umiestnenie čističky vzduchu

Aby sa dosiahlo čo najlepšie prúdenie vzduchu po oboch stranách spotrebiča, zaistíte, aby medzi vstupom vzduchu a stenou bola medzera veľkosti aspoň 50 cm, a za výstupom vzduchu aspoň 10 cm. Spotrebič udržiavajte aspoň 1 m od televízora, rádia atď.

Nezapájajte zástrčku spotrebiča do zásuvky spoločne so zástrčkou televízora, rádia atď., lebo to môže spôsobiť roztrásený obraz a šum.

- Dlhodobé umiestnenie spotrebiča na jednom mieste môže znečistiť steny.
- Aby ste zaistili dostatočné vetranie a maximálnu účinnosť, nemanipulujte so vstupom a výstupom vzduchu.

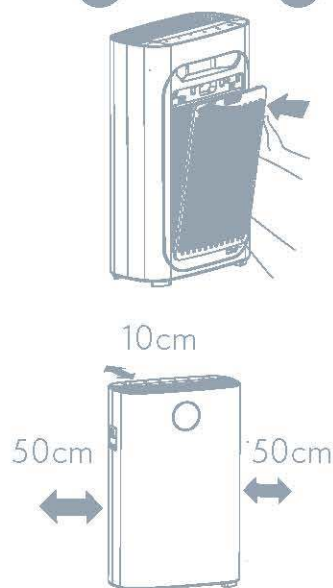

INŠTALÁCIA FILTRA

Informácie

Pred použitím čističky vzduchu odstráňte všetky obaly všetkých filtrov v prístroji podľa nižšie uvedených pokynov.

! UPOZORNENIE

- Pred inštaláciou, údržbou a prepravou sa ubezpečte, že sú odpojené všetky zástrčky.
- Čističku vzduchu nepoužívajte bez filtrov.
- Pred použitím filtrov odstráňte všetky obaly.

💬 TIPY

Pri odstraňovaní a inštalácii filtrov môžete čističku vzduchu zaprieť o stenu a zvýšiť tak jej stabilitu.

POSTUP

Pred prvým použitím čističky vzduchu správne nainštalujte filtre podľa nižšie uvedených pokynov.

1. Odstráňte všetok obalový materiál a čističku vzduchu postavte na suchý, stabilný a rovný povrch.

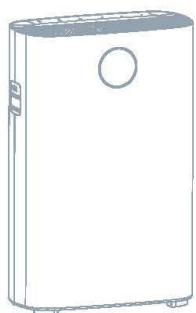

2. Panel vstupu vzduchu uchopte z oboch strán na mieste drážok a jemne zatiahnite smerom nahor.

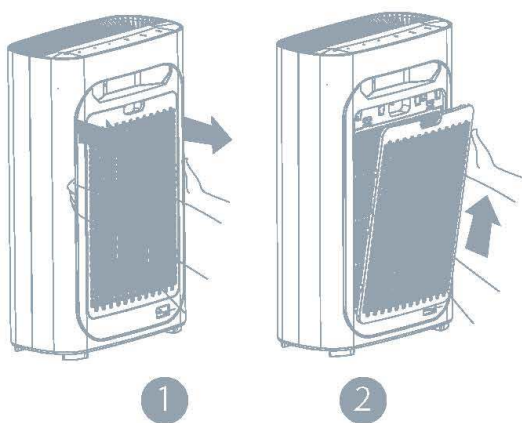

3. Vyberte všetky filtre.

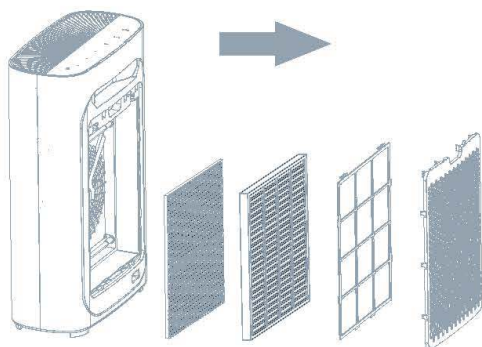

4. Odstráňte všetky obaly.

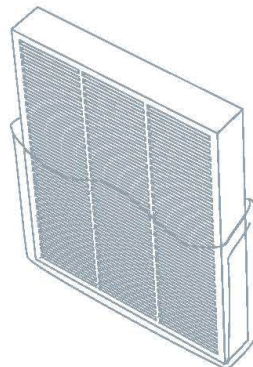

5. Nainštalujte filtre v uvedenom poradí.

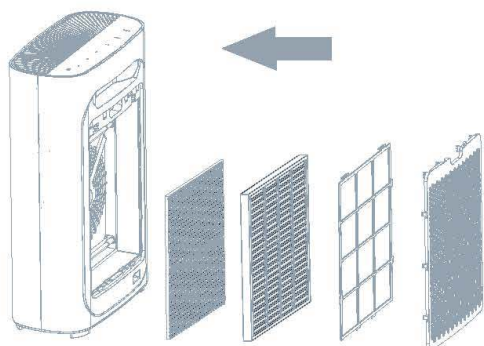

7. Znova nainštalujte panel vstupu vzduchu. Zarovnajte ho a vložte do drážok a potom jemne zatlačte.

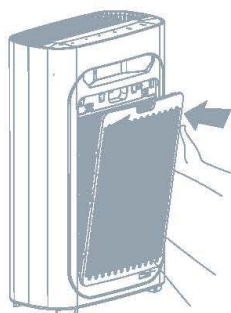

6. Nainštalujte predfilter podľa pokynov.

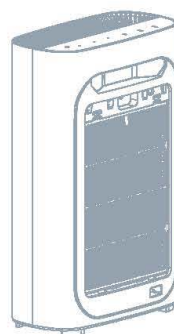

POZNÁMKA

Pri inštalácii panela vstupu vzduchu postupujte opatrne.

FILTRE A ICH FUNKCIE

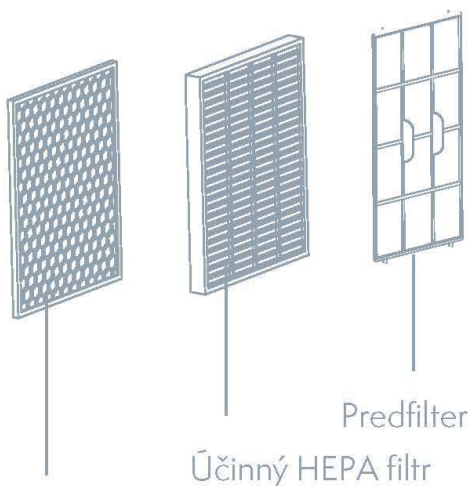

Filter s aktívnym uhlím
+ Fotokatalyzátor

Účinný HEPA filtr

Predfilter

Štvorbodový čistiaci systém pre účinné čistenie vzduchu a zdravší život.

Prvý: Predfilter

Druhý: Účinný HEPA filter

Tretí: Filter s aktívnym uhlím

Štvrtý: UV lampa

PRVÝ: PREFILTER

Vďaka mikrónovému sieťovému filtru účinne blokuje 2,5 mm vlákňité častice. Miera blokácie > 99,9 %. Možno ho ľahko vyčistiť až desaťtisíckrát. Zachytí väčšie častice, napr. sršť domácich zvierat, lupiny, hrubý prach a pod. Predlžuje životnosť nasledujúcich filtrov.

DRUHÝ: ÚČINNÝ HEPA FILTR

Odstraňuje až 99,9 % drobných častíc o veľkosti 0,3 mikronů. Odstraňuje alergény a bakterie prítomné ve vzduchu, napr. pyl, smog a viry.

TRETÍ: FILTER S AKTÍVNYM UHLÍM

Odstráni prchavé organické zlúčeniny, napr. tabakový dym a plynné znečisťujúce látky.

ŠTVRTÝ: UV LAMPA

Účinne likviduje mnoho bežných baktérií a vírusov a zabraňuje ich vzniku.

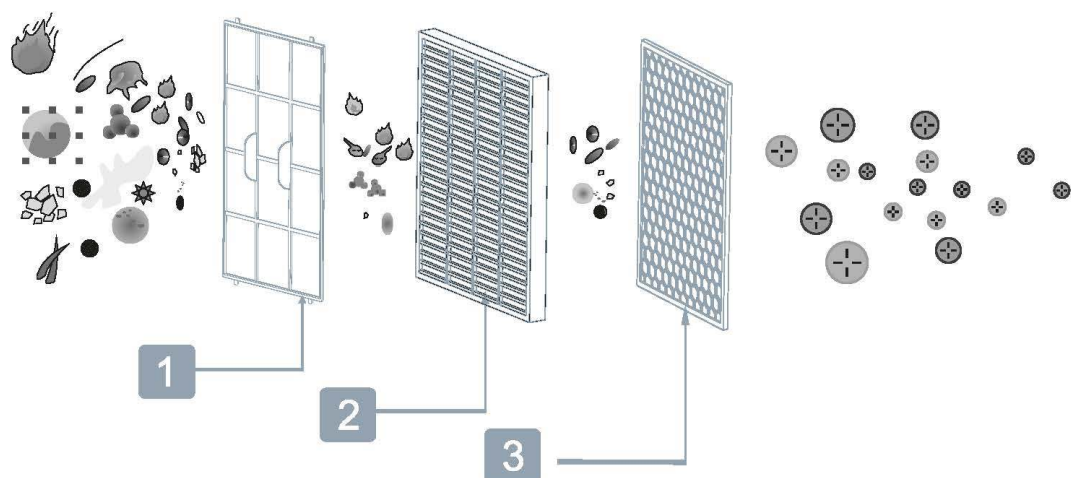

TIPY

Spúšťacie napätie studenej katódy UV lampy je iba 500 V. Neprodukuje ozón a jej používanie je preto bezpečné.

ALERGĚNY



Hrubý prach



Chlpy



Škodlivé častice



Lupiny



Prach



Peľ



Zvieracia srsť



Dym



Roztoče



Zápach



Chemické látky

4. NÁVOD NA POUŽÍVANIE

OVLÁDACÍ PANEL

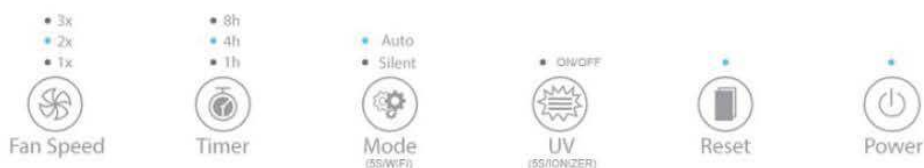

PRIPOJTE K NAPÁJANIU

Pripojte k napájaniu. Ozve sa zvuk a všetky kontrolky zároveň 3-krát zablikajú a potom zhasnú, iba kontrolka napájania zostane svietiť červeno a spotrebič vstúpi do pohotovostného režimu.

SPUSTENIE ČISTIČKY VZDUCHU

Stlačením tlačidla napájania prístroj vstúpi do automatického režimu s rozsvietenými kontrolkami.



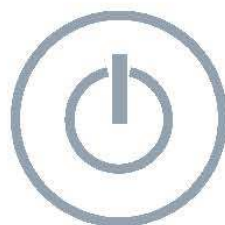
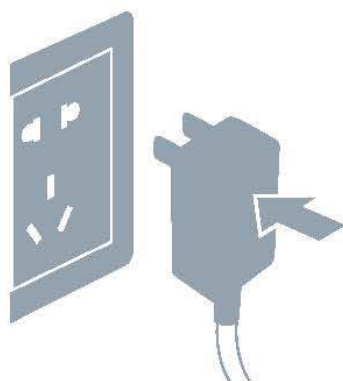

Keď je prístroj spustený, kontrolka kvality ovzdušia začne pomaly blikať a potom, čo sa bude 5 sekúnd rozohrievať, začne detegovať kvalitu vzduchu.

V automatickom režime začne kvalita ovzdušia detegovať automaticky.



UKAZOVATEĽ KVALITY OVZDUŠIA



-  Modrá (PM_{2,5} = 0 ~ 50) Vynikajúca
-  Zelená (PM_{2,5} = 50 ~ 100) Normálna
-  Fialová (PM_{2,5} = 100-150) Dobrá
-  Červená (PM_{2,5} = 150~) Zlá

Poznámka: Ak chcete vypnúť kontrolku kvality ovzdušia, stlačte tlačidlo obnovenia.

AUTOMATICKÝ REŽIM

Po zapnutí v automatickom režime začne prístroj kvalitu ovzdušia detegovať automaticky. Ak zvolíte automatický režim, prístroj nastaví najvhodnejšiu rýchlosť ventilátora.



REŽIM SPĀNKU

Spotrebič je vybavený zabudovaným radiálnym senzorom, ktorý sníma intenzitu svetla. Ak je intenzita svetla nedostatočná, všetky kontrolky prístroja sa stlmia a ten automaticky prepne na tichý režim, aby vás počas spánku nerušil.

NASTAVENIE RÝCHLOSTI PRÚDENIA VZDUCHU

Rýchlosť prúdenia vzduchu možno nastaviť na jeden, dva, tri, štyri stupne.



ČASOVÁ FUNKCIA

Stlačením tohto tlačidla prepnete medzi 1 hod, 4 hod a 8 hod.



FUNKCIA WI-FI

Stlačením a podržaním tlačidla režimu 5 sekúnd zapnete funkciu WIFI funkcia zapnutá do 5 sekúnd po zapnutí stroja.

FUNKCIA UV (FUNKCIA NEGATÍVNYCH IÓNOV)

Stlačením tlačidla UV lampy zapnete UV lampu.

Stlačením a podržaním na 5 sekúnd zapnete alebo vypnete funkciu ionizátora. (Funkcia ionizátora sa automaticky spustí, keď je prístroj zapnutý.)



RESETOVACIE TLAČIDLO

Stlačením tlačidla aspoň na 5 sekúnd prístroj resetujete.
(Táto funkcia je k dispozícii iba po upozornení na výmenu filtra.)



UKAZOVATEĽ KVALITY OVZDUŠIA

Otočením tohto tlačidla zapnete/vypnete farebný indikátor kvality ovzdušia.

5. ČISTENIE A ÚDRŽBA

Pred čistením odpojte prístroj zo zásuvky.
Prístroj neponárajte do vody ani inej kvapaliny. Na čistenie prístroja nepoužívajte korozívne ani horľavé látky (napr. bielidlo alebo alkohol). Vodou možno umývať iba predfilter, ostatné filtre nemožno umývať vodou.



ČISTENIE ČISTIČKY VZDUCHU

Pravidelne čistite stredné a bočné časti čističky vzduchu, aby sa zabránilo hromadeniu prachu.

1. Suchou mäkkou handričkou utrite prach.
2. Suchou mäkkou handričkou utrite vnútorné a vonkajšie časti čističky vzduchu.

ČISTENIE SENZORA KVALITY OVZDUŠIA

Senzor kvality ovzdušia čistite každé dva mesiace, zaistíte tak najlepší výkon čističky vzduchu. Ak čističku vzduchu používate v prašnom prostredí, čistite ju častejšie.

⚠ UPOZORNENIE

Ak je vlhkosť vzduchu v interiéri príliš vysoká, na senzore kvality ovzdušia môže kondenzovať vlhkosť. To znamená, že aj keď je kvalita vzduchu dobrá, kontrolka kvality ovzdušia môže hlásiť zľú kvalitu ovzdušia. V tom prípade treba kontrolku kvality ovzdušia vyčistiť alebo manuálne nastaviť rýchlosť.

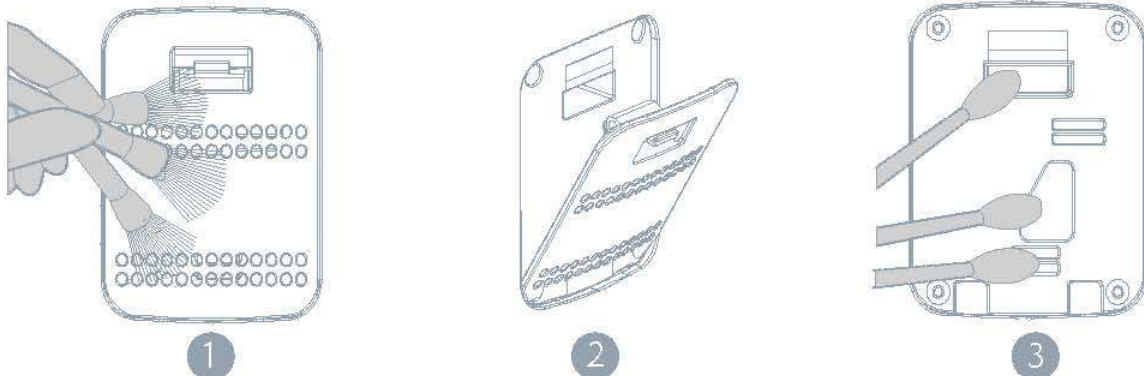

1. Mäkkou kefkou vyčistíte vstup/výstup senzora kvality ovzdušia.
2. Odstráňte ochranný kryt senzora kvality ovzdušia.
3. Navlhčeným vatovým tampónom vyčistíte senzor kvality ovzdušia, jeho vstup a výstup.
4. Osušte suchým vatovým tampónom.
5. Znova nasadte ochranný kryt senzora kvality ovzdušia. Čistenie

ČISTENIE PREFILTRA

Predfilter každé dva mesiace (cca 480 hodín) čistíte a robte jeho údržbu, zaistíte tak najlepší výkon prístroja. Prístroj odporúčame v domácnosti používať priemerne 8 hodín denne, 7 dní v týždni.

Údržba vonkajších častí: vlhkou handričkou (alebo šetrným čistiacim prípravkom) utrite prach z povrchu prístroja. Pred čistením a údržbou čističku vzduchu vypnite a odpojte zo zásuvky.

Čistiť možno iba predfilter, ostatné filtre čistiť nemožno.

UPOZORNENIE

Vysavač nastavte na nízky výkon, abyste filter nepoškodili.

TIPY

Pred vložením filtrov do prístroja odstráňte ich plastové obaly a ubezpečte sa, že štítky filtrov smerujú von.

POSTUP

1. Vypnite čističku vzduchu.



2. Vytiahnite zástrčku.

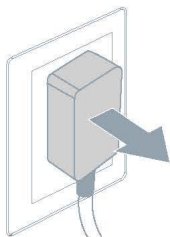

3. Panel uchopíte z oboch strán na mieste drážky a jemne zatiahnete smerom k sebe. Odstráňte panel.

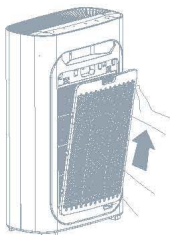

4. Pred čistením vyberte vyčnievajúcu časť drôteného filtra.

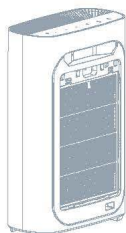

5. Mäkkou kefkou alebo vysávačom odstráňte zachytené častice a pomocou vody alebo mydlovej vody filter umyte. Po uschnutí ho vložte naspäť do prístroja.

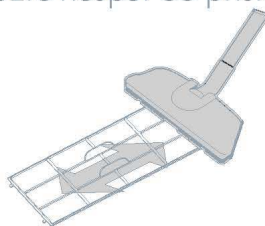

6. Predfilter vložte späť do čističky vzduchu.

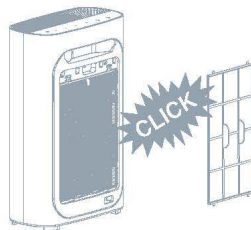

7. Znova nasadíte predný panel, zarovnajete ho a vložte do drážky, a potom jemne zatlačíte.

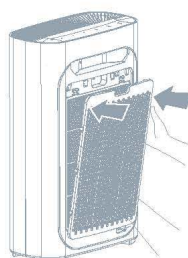

8. Prístroj zapojte do zásuvky.

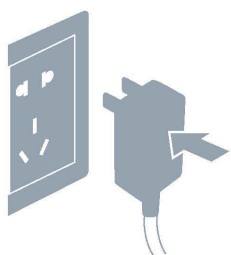

9. Zapnite napájanie a spustíte čističku vzduchu.



VÝMENA FILTROV

Potom, čo prístroj odpracuje viac ako 1600 hodín, upozorní na výmenu filtra a kontrolka napájania začne pomaly blikať (v pohotovostnom režime blinká červeno, ak prístroj pracuje, blinká modro). Prístroj po upozornení na výmenu filtra môže ďalej pracovať.

UPOZORNENIE

Pred výmenou filtra vypnite napájanie a vytiahnite zástrčku.

TIPY

Pred vložením každého filtra do prístroja odstráňte plastové obaly a ubezpečte sa, že štítky filtrov smerujú von.

POSTUP

1. Upozornenie na výmenu filtra.



2. Vypnite prístroj a vytiahnite zástrčku.

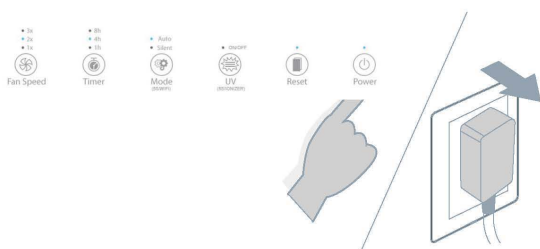

3. Panel uchopte z oboch strán na mieste drážky a jemne zatiahnite smerom k sebe.

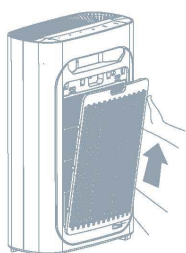

4. Vyberte všetky filtre.

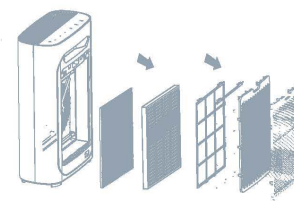

5. Odstráňte plastové obaly filtrov a filtre vložte späť do čističky vzduchu.

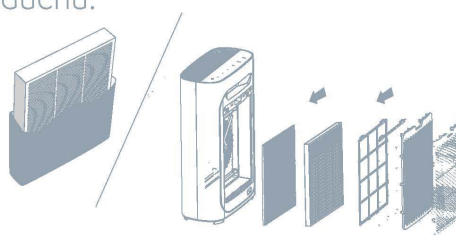

6. Predfilter vložte späť do čističky.

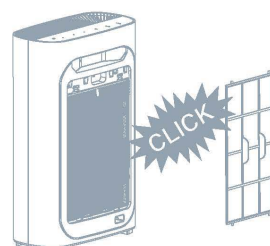

7. Znova nasadíte predný panel, zarovnajte ho a vložte do drážky, a potom jemne zatlačte.

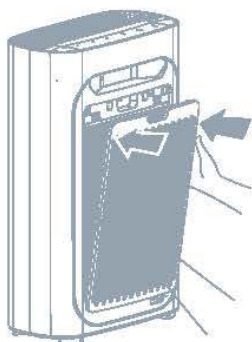

8. Po výmene filtra pripojte čističku k napájaniu a na 5 sekúnd podržte resetovacie tlačidlo, čím prístroj resetujete.

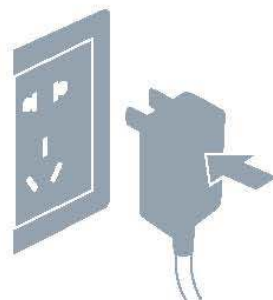

Fan Speed



Timer



Mode
(SSWIFI)



UV
(SS/IONIZER)



Reset



Power

AK PRÍSTROJ NEBUDETE DLHŠÍ ČAS POUŽÍVAŤ

Vytiahnite zástrčku. (Prístroj spotrebováva energiu, aj keď je v pohotovostnom režime.) Vnútro prístroja nechajte dôkladne vyschnúť. (V opačnom prípade môže v budúcnosti vzniknúť porucha.)

Prístroj skladujte na chladnom, suchom a vetranom mieste. (Nepokladajte ho ani neobracajte dnom nahor, inak môže vzniknúť porucha.)

UPOZORNENIE NA VÝMENU FILTROV

Keď prevádzková doba prístroja dosiahne 1600 hodín, prístroj upozorní na nutnosť výmeny filtra. Kontrolka napájania začne blikať (v intervale raz za sekundu). Ak je prístroj v pohotovostnom režime, bude blikať červeno, ak pracuje, bude blikať modro. Prístroj po upozornení na výmenu filtra môže ďalej pracovať.

TIPY

1. Dbajte na svoje zdravie a zdravie vašej rodiny a filter vymeňte včas.
2. Po vybratí z obalu sa životnosť filtra začne skracovať, Filter odporúčame meniť raz za 6 mesiacov.
3. Po vybratí z obalu filter treba vymeniť aspoň raz za 12 mesiacov.

UPOZORNENIE

Pred výmenou filtra vypnite napájanie alebo prístroj odpojte zo zásuvky.

6. RIEŠENIE PROBLÉMOV

Táto kapitola opisuje problémy, ktoré sa môžu vyskytnúť pri používaní tohto výrobku. Ak vám nižšie uvedené informácie nepomôžu problém vyriešiť, kontaktujte prosím naše zákaznícke centrum alebo predajcu.

Problém	Pravdepodobné príčiny	Pravdepodobné riešenie
Prístroj nejde zapnúť	Nie je nainštalovaný predný panel.	Obráťte sa na náš zákaznícky servis alebo predajcu.
	Zástrčka nie je pripojená k zdroju napájania.	Pripojte k zdroju napájania a znova zapnite prístroj.
	Zástrčka alebo kábel sú poškodené.	Obráťte sa na náš zákaznícky servis alebo predajcu.
Ventilátor nefunguje	Prístroj nie je zapnutý.	Prístroj umiestnite na rovný povrch.
	Elektromotor je poškodený.	Obráťte sa na náš zákaznícky servis alebo predajcu.
	Prístroj je umiestnený na nerovnom povrchu.	Umiestnite prístroj na rovný povrch.
	Vnútri prístroja sa nachádzajú voľné alebo cudzie predmety.	Obráťte sa na náš zákaznícky servis alebo predajcu.
	Motor je uvoľnený.	Pred použitím prístroja odstráňte všetky plastové obaly filtrov.
	Plastové obaly filtrov neboli odstránené.	Vyčistite sieťový filter.
Čistička čistí vzduch nedostatočne alebo zle	Umývateľný sieťový filter je špinavý.	Filtre vymeňte za nové.
	Filter nebol vymenený.	Filtre vymeňte za nové.
	Vstup alebo výstup vzduchu prístroja je zablokovaný.	Obráťte sa na náš zákaznícky servis alebo predajcu.
	Okolo prístroja nie je dostatokvoľného priestoru.	Pred použitím prístroja odstráňte všetky plastové obaly filtrov.
	V prístroji chýba filter alebo filtre boli nainštalované v nesprávnom poradí.	Zaistite, aby po oboch stranách vstupu vzduchu bol voľný priestor veľkosti aspoň 50 cm, a za výstupom vzduchu aspoň 10 cm.
	Priestor je príliš veľký pre účinnú filtráciu.	Ubezpečte sa, že filtre inštalujete v správnom poradí.
	Plastové obaly filtrov neboli odstránené.	Zaistite, aby prístroj pracoval vo vhodných podmienkach.

ZÁRUKA A SERVIS

Pre viac informácií a v prípade akýchkoľvek otázok kontaktujte naše centrum zákazníckeho servisu alebo predajcu.

OBJEDNANIE DIELOV A PRÍSLUŠENSTVA

Ak chcete vymeniť diely alebo kúpiť príslušenstvo, kontaktujte prosím naše zákaznícke centrum alebo predajcu.

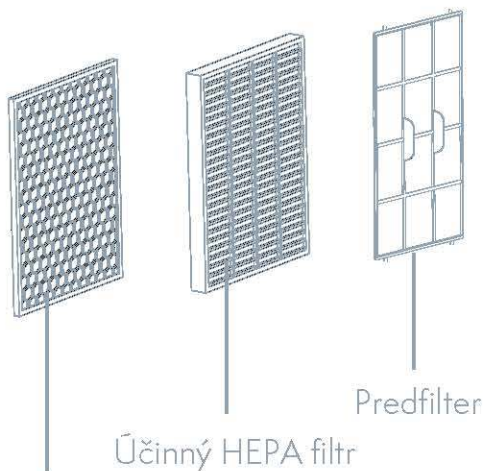

Účinný HEPA filtr

Predfilter

Filter s aktívnym uhlím
+ Fotokatalyzátor

7. ĎALŠIE INFORMÁCIE

PARAMETRE

Model: AP2006

Menovité napätie: 220-240V

Menovitá frekvencia: 50Hz

Menovitý výkon: 23W

CADR: 210 m³/h

Hlučnosť: <54dB

Váha: 5.2kg

Model: AP3006

Menovité napätie: 220-240V

Menovitá frekvencia: 50Hz

Menovitý výkon: 33W

CADR: 360 m³/h

Hlučnosť: <65dB

Váha: 7kg

Model: AP6006

Menovité napätie: 220-240V

Menovitá frekvencia: 50Hz

Menovitý výkon: 66W

CADR: 510 m³/h

Hlučnosť: <68dB

Váha: 10kg

8. POKYNY NA POUŽÍVANIE WI-FI SIETE

1. Naskenujte vyššie uvedený QR kód a stiahnite a nainštalujte aplikáciu Tesla Smart.
2. Otvorte aplikáciu Tesla Smart a založte nový účet alebo sa prihláste.
3. Pre pridanie zariadenia kliknite na „+“ v pravom hornom rohu.
4. Zvoľte „Small home appliance - air purifier“ („Malý domáci spotrebič - čistička vzduchu“). Zapnite čističku vzduchu a do 5 sekúnd stlačte tlačidlo „MODE“ („REŽIM“), čím vstúpite do režimu distribučnej siete a kontrolka Wi-Fi siete sa rozsvieti.
5. Zadajte heslo k Wi-Fi sieti a kliknite na OK.
6. Kliknite na „Fast flashing“.
- Poznámka:** Ubezpečte sa, že váš mobilný telefón a čistička vzduchu sú pripojené k rovnakej Wi-Fi sieti.
7. Počkajte, až sa zariadenia pripoja.
8. Keď bolo zariadenie úspešne pripojené, zobrazí sa „Add device success“ („Zariadenie bolo úspešne pridané“).
9. Kliknite na „Finish“ („Dokončiť“) a prejdite do ovládacieho rozhrania prístroja.

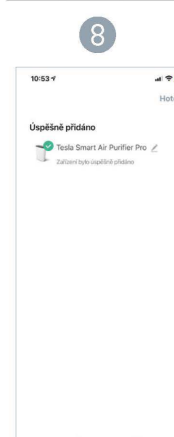
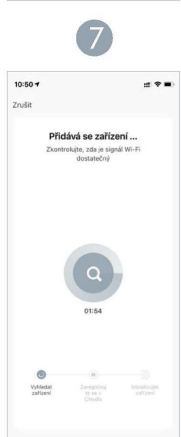
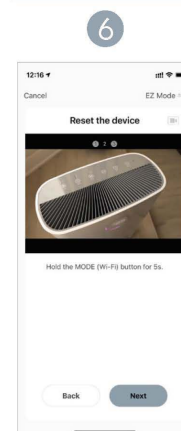
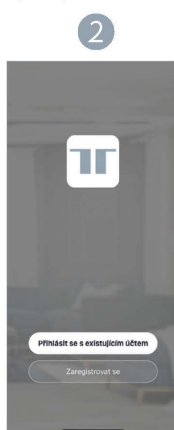

INFORMÁCIE O LIKVIDÁCIÍ A RECYKLÁCIÍ

Tento produkt je označený symbolom pre oddelený zber. Produkt musí byť zlikvidovaný v súlade s predpismi pre likvidáciu elektrických a elektronických zariadení (smernica 2012/19/EÚ o odpadových elektrických a elektronických zariadeniach). Likvidácia spolu s bežným komunálnym odpadom je neprípustná. Všetky elektrické a elektronické produkty likvidujte v súlade so všetkými miestnymi aj európskymi predpismi na určených zberných miestach so zodpovedajúcim oprávnením a certifikáciou podľa miestnych aj legislatívnych predpisov. Správna likvidácia a recyklácia pomáha minimalizovať dopady na životné prostredie a ľudské zdravie. Ďalšie informácie k likvidácii získate u predajcu, v autorizovanom servise alebo na miestnych úradoch.

EÚ VYHLÁSENIE O ZHODE

Tesla Global Limited týmto vyhlasuje, že rádiové zariadenie typu AP2006, AP3006, AP6006 je v súlade so smernicou 2014/53/EÚ. Úplné EÚ vyhlásenie o zhode je k dispozícii na tejto internetovej adrese: [tsl.sh/doc](https://www.tesla.com/uk/ro/tesla-global-limited)

Konektivita: Wi-Fi 2,4 GHz IEEE 802.11b/g/n

Frekvenčné pásmo: 2.400 - 2.4835 GHz

Max. vysokofrekvenčný výkon (EIRP): < 20 dBm



Výrobca

Tesla Global Limited
Far East Consortium Building,
121 Des Voeux Road Central
Hong Kong
www.teslasmart.com

TSL-AC-AP3006/TSL-AC-AP2006/TSL-AC-AP6006

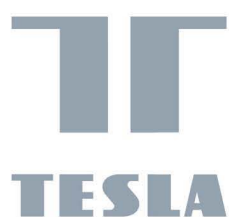

EN

DE

CZ

SK

PL

HU

SL

TESLA SMART AIR PURIFIER PRO

INSTRUKCJA UŻYTKOWNIKA

SPIS TREŚCI

1. UWAGA DOTYCZĄCA BEZPIECZEŃSTWA	3
2. PREZENTACJA PRODUKTU	5
PANEL STEROWANIA	6
INNE CZĘŚCI W OPAKOWANIU	6
3. PRZED SKORZYSTANIEM	7
NA ETYKIECIE OZNACZA DATĘ PIERWSZEGO KORZYSTANIA	7
ODNOŚNIE WSKAŹNIKA JAKOŚCI POWIETRZA	7
PROCEDURA DEMONTAŻU I INSTALACJI	7
UMIĘSZCZENIE OCZYSZCZACZA POWIETRZA	7
INSTALACJA FILTRÓW	8
FILTRY I ICH FUNKCJE	9
4. KORZYSTANIE Z URZĄDZENIA	11
PANEL STEROWANIA	11
URUCHOMIENIE OCZYSZCZACZA POWIETRZA	11
TRYB AUTOMATYCZNY	12
TRYB UŚPIENIA	12
USTAWIENIE PRĘDKOŚCI STRUMIENIA POWIETRZA	12
FUNKCJA USTAWIANIA CZASU	12
FUNKCJA WI-FI	12
FUNKCJA UV (FUNKCJA NEGATYWNYCH JONÓW)	12
PRZYCISK RESET	13
WSKAŹNIK JAKOŚCI POWIETRZA	13
5. CZYSZCZENIE I KONSERWACJA CZYSZCZENIE FILTRA WSTĘPNEGO	13
CZYSZCZENIE OCZYSZCZACZA POWIETRZA WYMIANA FILTRÓW	14
CZYSZCZENIE CZUJNIKÓW JAKOŚCI POWIETRZA	15
CZAS WYMIANY FILTRÓW	15
6 ROZWIĄZYWANIE PROBLEMÓW	15
GWARANCJA I SERWIS	17
ZAMÓWIENIE CZĘŚCI LUB AKCESORIÓW	17
AKCESORIA	17
7. POZOSTAŁE INFORMACJE	18
8. INSTRUKCJA OBSŁUGI SIECI WI-FI	19

PRZECZYTAJ UWAŻNIE NINIEJSZĄ INSTRUKCJĘ I KONSEKWENTNIE PRZESTRZEGAJ WSKAZANYCH INSTRUKCJI. PO PRZECZYTANIU ZACHOWAJ INSTRUKCJE DO PRZYSZŁEGO WYKORZYSTANIA.

1. UWAGA DOTYCZĄCA BEZPIECZEŃSTWA

Aby uniknąć zranienia osób lub strat finansowym, poświęć uwagę następującym środkom bezpieczeństwa.

Jeśli kabel zasilający jest uszkodzony, musi zostać ze względów bezpieczeństwa wymieniony przez producenta urządzenia, centrum serwisowe lub wykwalifikowanego technika.



OSTRZEŻENIE



Nie należy dotykać kabla zasilającego mokrymi rękami.

Jedynie suchymi rękami!

W przeciwnym wypadku może dojść do porażenia prądem elektrycznym.



Zabrania się przekraczania ustalonej wartości zasilania lub podłączania urządzeń o określonej wartości. Zezwala się jedynie na 220 V, prąd zmienny.

Zabronione!

Korzystanie z uniwersalnego gniazdka lub przekroczenia ustalonej wartości urządzenia może spowodować przegrzanie i pożar.



W wejściach i wyjściach nie należy umieszczać żadnych metalowych przedmiotów. W przeciwnym wypadku może mieć to wpływ na części wewnętrzne i spowodować porażenie prądem elektrycznym lub uszkodzić urządzenie. Nie należy korzystać z uszkodzonej wtyczki lub poluzowanego gniazdka.



Demontaż lub modyfikacja oczyszczacza powietrza przez osobę niewykwalifikowaną jest zabroniona.

Nie demontować!

W przeciwnym wypadku może dojść do porażenia prądem elektrycznym, awarii lub pożaru.



Przed czyszczeniem urządzenia upewnij się, że jest wyłączone.

Wyciągnij wtyczkę!

W przeciwnym wypadku oczyszczacz powietrza może się wyłączyć i może dojść do porażenia prądem elektrycznym.



Przed uruchomieniem oczyszczacza powietrza prawidłowo podłącz wtyczkę do gniazdka.

Jeśli kabel nie jest całkowicie wsunięty do gniazdka, może dojść do porażenia prądem elektrycznym, a następnie do przegrzania lub pożaru.



Regularnie czyść wtyczkę. Warstwa kurzu na wtyczce i wilgoć mogą uszkodzić izolację wtyczki i spowodować pożar. Wyciągnij wtyczkę i przetrzyj suchą ściereczką (nigdy nie mokrą ściereczką!).



W wejściach i wyjściach nie należy umieszczać żadnych metalowych przedmiotów.

Zabronione!

W przeciwnym wypadku może mieć to wpływ na części wewnętrzne i spowodować porażenie prądem elektrycznym lub uszkodzić urządzenie.

OSTRZEŻENIE

W poniższych sytuacjach wyłącz urządzenie.

- Włacznik nie działa.
- Automatyczny wyłącznik prądu lub bezpieczniki uległy spaleniu.
- Kabel zasilający lub wtyczka są wyjątkowo ciepłe.
- Czujesz zapach spalenizny lub zarejestrowałeś dziwne dźwięki lub wibracje.
- W przypadku jakichkolwiek innych niecodziennych zjawisk lub awarii.

OSTRZEŻENIE



Zabrania się korzystania z rozpuszczalników, takich jak benzyna lub rozcieńczacze do czyszczenia powietrza, jak również korzystania ze środków owadobójczych. W przeciwnym wypadku oczyszczacz może ulec zniszczeniu i spowodować szkodę, a nawet napięcie i może dojść porażenia prądem elektrycznymi lub powstania pożaru.



Nie korzystaj z oczyszczacza powietrza w miejscach, gdzie występują cząsteczki tłuszczu. *Umieszczenie oczyszczacza powietrza np. w kuchni może zmniejszyć żywotność filtra. Oczyszczacz powietrza nie powinien być wykorzystywać urządzenia wentylacyjnego ani wysysającego.*



Zabrania się korzystania z oczyszczacza powietrza we wnętrzach z pestycydów typu fumigacyjnego. *Wewnątrz urządzenia mogą gromadzić się pozostałości chemiczne, a ich następne uwalnianie się do powietrza może szkodzić zdrowiu.*



Nie korzystać w wilgotnym środowisku. *W przeciwnym wypadku może dojść do porażenia prądem elektrycznym lub powstania pożaru w wyniku zwarcia.*



Chwyć wtyczkę i wyciągnij ją, nie ciągnij za kabel. Uszkodzony kabel może spowodować porażenie prądem elektrycznym lub pożar.



Zabrania się korzystania z oczyszczacza powietrza w środowisku z wysoką temperaturą lub wilgotnością np. w łazience.



Trzymać zdala od ognia! W przeciwnym razie może się to zdarzyć palić.



Z tego urządzenia mogą korzystać osoby z obniżonymi zdolnościami fizycznymi, zmysłowymi lub mentalnymi ani osoby z niedostatecznym poziomem doświadczenia i wiedzy wyłącznie, jeśli są pod nadzorem lub zostały pouczone odnośnie bezpiecznego korzystania z urządzenia i są świadome potencjalnego ryzyka. Dzieci nie mogą bawić się urządzeniem. Czyszczenie i konserwacja nie mogą być wykonywane przez dzieci bez nadzoru.

2. PREZENTACJA PRODUKTU

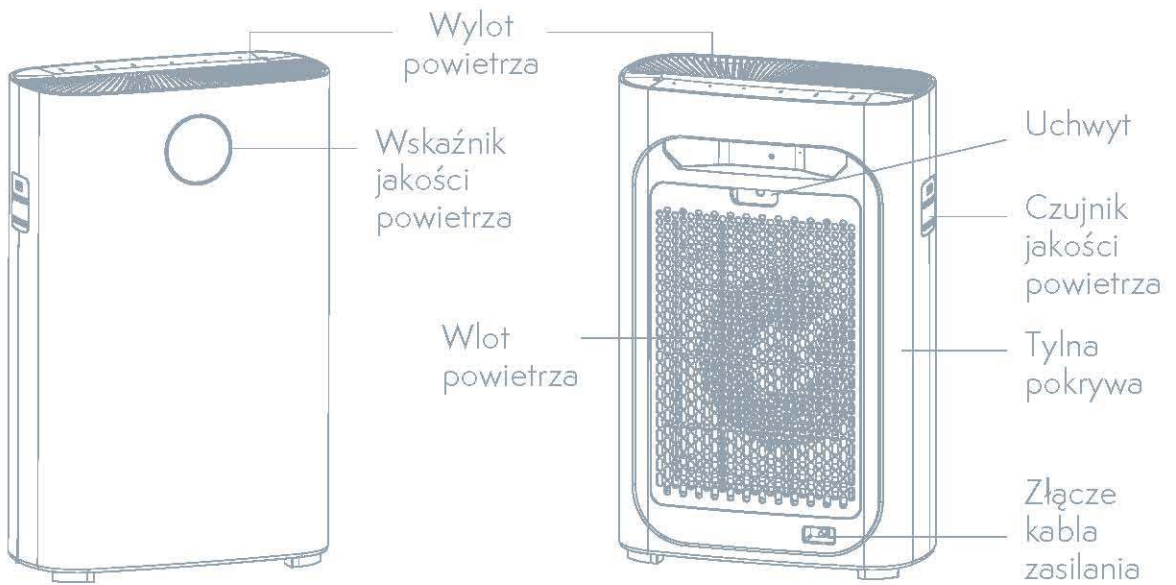

Czujnik światłoczuły

Skuteczny filtr HEPA

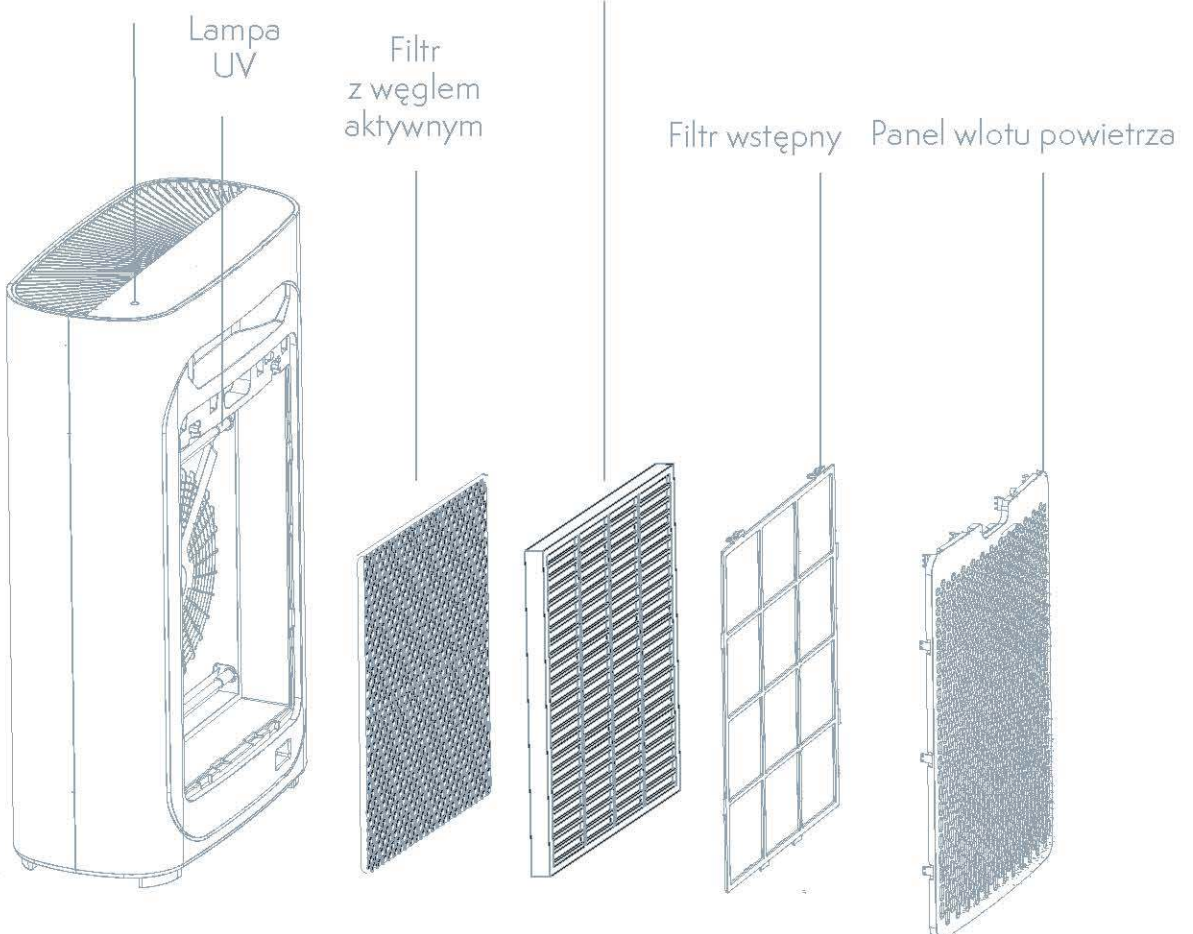

PANEL STEROWANIA

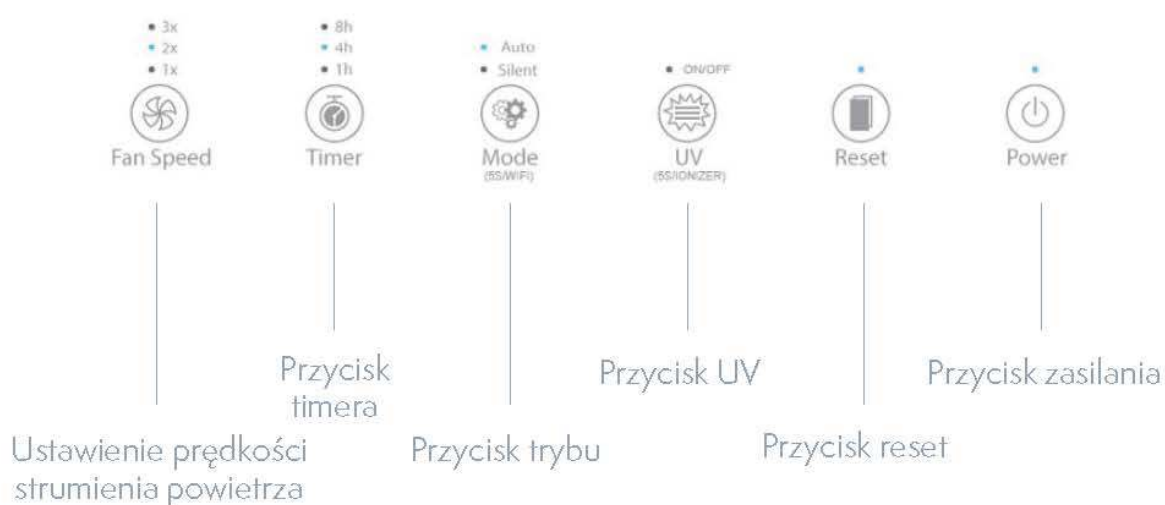



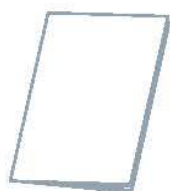

INNE POZYCJA W OPAKOWANIU



Instrukcja obsługi

WSKAŹNIK JAKOŚCI POWIETRZA

-  Niebieski ($PM_{2,5} = 0 \sim 50$) Świetna
-  Zielony ($PM_{2,5} = 50 \sim 100$) Normalna
-  Fioletowy ($PM_{2,5} = 100-150$) Dobra
-  Czerwony ($PM_{2,5} = 150\sim$) Zła

*Ostrzeżenie: Jeśli chcesz wyłączyć kontrolkę jakości powietrza, wciśnij przycisk reset.
(Ref. cyfrowy wyświetlacz $PM_{2,5}$)*

3. PRZED SKORZYSTANIEM

NA ETYKIECIE OZNACZ DATĘ PIERWSZEGO KORZYSTANIA

Aby można było wymienić filtr we właściwym czasie, przed korzystaniem z oczyszczacza powietrza zaznacz datę na tylne części etykiety, zapewnisz w ten sposób, jak najlepszą moc urządzenia.

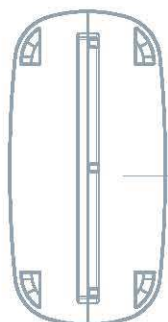

Etykieta i uwagi

Wskaźnik jakości powietrza

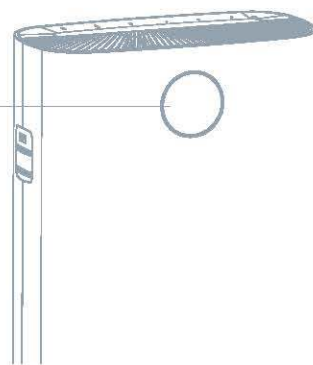

WSKAZÓWKI

Po usunięciu plastikowego opakowania wszystkich filtrów, konieczna jest wymiana skutecznego filtra HEPA oraz filtra z aktywnym węglem raz w roku.

Oдноśnie wskaźnika jakości powietrza

Wskaźnik jakości powietrza wskazuje na stan jakości powietrza, patrz strona 6 i strona 14.

Procedura demontażu i instalacji panelu wlotu powietrza

1. Procedura demontażu panelu wlotu powietrza
Złap panel z obu stron w miejscu rowka i lekko pociągnij do siebie.
2. Procedura instalacji panelu wlotu powietrza
Ponownie osadź panel wlotu powietrza, wyrównaj i włóż do rowka, a następnie delikatnie dociśnij.

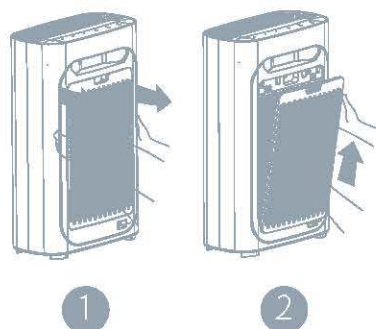

Umieszczenie oczyszczacza powietrza

Aby osiągnąć jak najlepszy przepływ powietrza z obu stron urządzenia, należy zapewnić pomiędzy wlotem powietrza, a ścianą odstęp w rozmiarach co najmniej 50 cm, a za wyjściem powietrza co najmniej 10 cm. Trzymaj urządzenie co najmniej 1 m od telewizji, radia itd. Nie włączaj wtyczki urządzenia wraz z wtyczką telewizji, radia itp., ponieważ może to spowodować nieostry obraz i szum.

- Długotrwałe umieszczenie oczyszczacza w jednym miejscu może zanieczyścić ściany.
- W celu zapewnienia wystarczającej wentylacji i maksymalnej skuteczności, nie manipuluj z wlotem i wylotem powietrza.

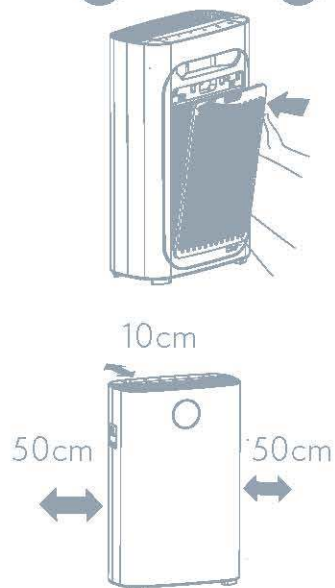

INSTALACJA FILTRA

Informacje

Przed korzystaniem z oczyszczacza powietrza usuń opakowania wszystkich filtrów w urządzeniu zgodnie z poniższymi instrukcjami.

⚠ OSTRZEŻENIE

- Przed instalacją, konserwacją i transportem upewnij się, że odłączono wszystkie wtyczki.
- Nie korzystaj z oczyszczacza bez filtrów.
- Przed korzystaniem z filtrów usuń wszystkie opakowania.

💬 WSKAZÓWKI

Podczas demontażu lub montażu filtrów możesz oprzeć oczyszczacz o ścianę zwiększając w ten sposób jego stabilność.

PROCEDURA

Przed pierwszym skorzystaniem z oczyszczacza prawidłowo zainstaluj filtry według poniższych instrukcji.

1. Usuń wszystkie opakowań i postaw oczyszczacz powietrza na suchej, stabilnej i równej powierzchni.

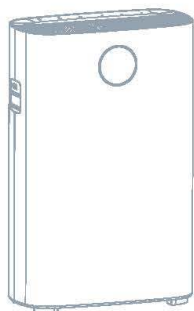

2. Złap panel wlotu z obu stron w miejscu rowków i lekko pociągnij w górę.

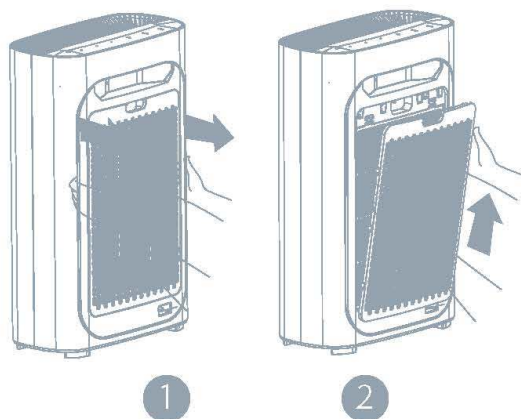

3. Wyciągnij wszystkie filtry.

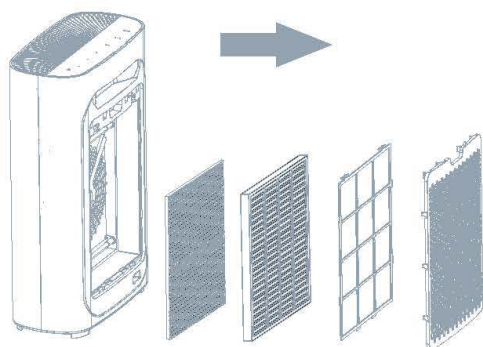

4. Usuń wszystkie opakowania.

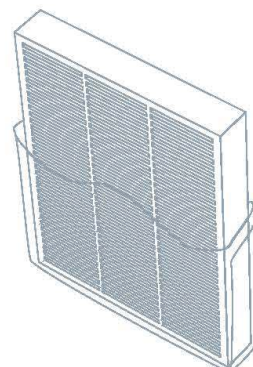

5. Zainstaluj filtry we wskazanej kolejności.

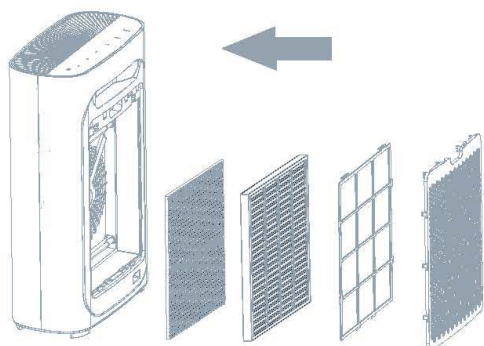

7. Ponownie zainstaluj panel wlotu powietrza. Wyrównaj i włóż do rowków, a następnie delikatnie dociśnij.

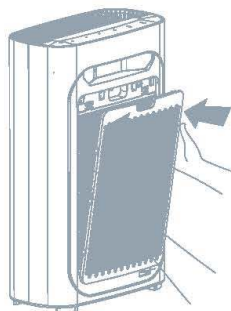

FILTRY I ICH FUNKCJE

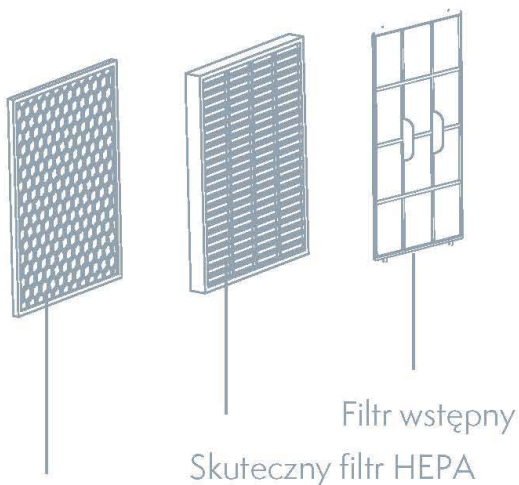

Filtr z węglem aktywnym
+ Fotokatalizator

Skuteczny filtr HEPA

Filtr wstępny

Czteropunktowy system czyszczenia do efektywnego czyszczenia powietrza i zdrowszego życia.

Pierwszy:

Filtr wstępny

Drugi: Skuteczny filtr HEPA

Trzeci: Filtr z węglem aktywnym

Czwarty: Lampa UV

6. Zainstaluj filtr wstępny zgodnie z instrukcjami.

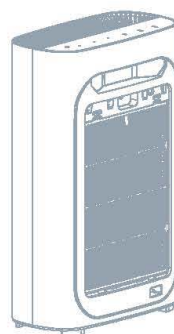

WSKAZÓWKI

Podczas instalacji panelu wlotu powietrza postępuj ostrożnie.

PIERWSZY: FILTR WSTĘPNY

Dzięki mikronowemu filtrowi siatkowemu skutecznie blokuje włókniste cząsteczki 2,5mm. Stopień blokowania >99,9%. Można go łatwo wyczyścić nawet dziesięć tysięcy razy.

Wyłapuje większe cząsteczki, jak np. sierść zwierząt domowych, łupież, duży kurz itp. Przedłuża żywotność kolejnych filtrów.

DRUGI: SKUTECZNY FILTR HEPA

Usuwa aż 99,9% drobnych cząsteczek o rozmiarach 0,3 mikrona.

Usuwa alergeny i bakterie obecne w powietrzu np. pyłki, smog i wirusy.

TRZECI: FILTR Z WĘGLEM AKTYWNYM

Usuwa lotne związki organiczne, np. dym tytoniowy i płynne substancje zanieczyszczające.

CZWARTY: LAMPA UV

Efektywnie likwiduje wiele zwykłych bakterii i wirusów i zabrania ich powstawaniu.

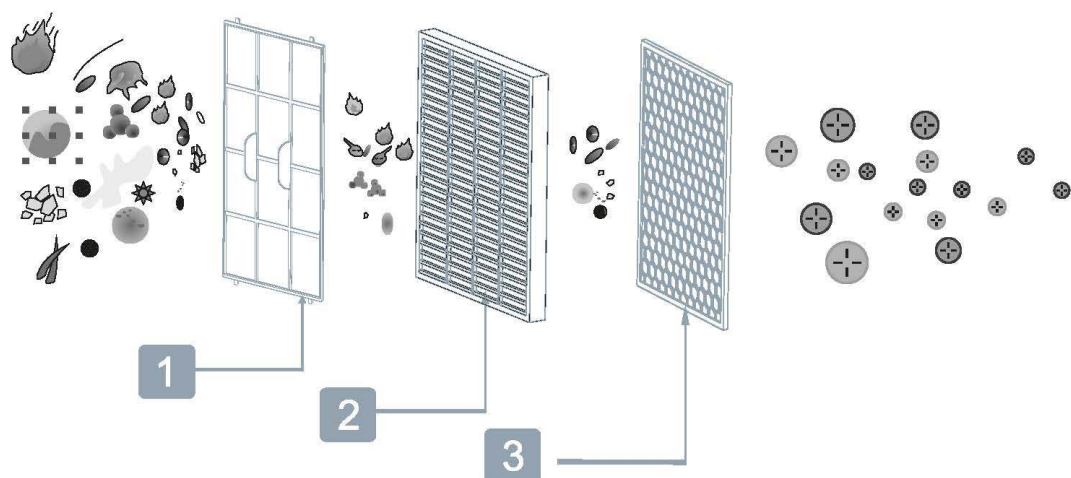

WSKAZÓWKI

Napięcie uruchamiające zimnej katody lampy UV wynosi wyłącznie 500 V. Nie produkuje ozonu, więc korzystanie z niej jest bezpieczne.

ALERGENY



Duży kurz



Włoski



Szkodliwe
cząsteczki



Łupież



Kurz



Pyłki



Sierść zwierząt



Dym



Roztocza



Zapach



Substancje
chemiczne

4. INSTRUKCJA OBSŁUGI

PANEL STEROWANIA

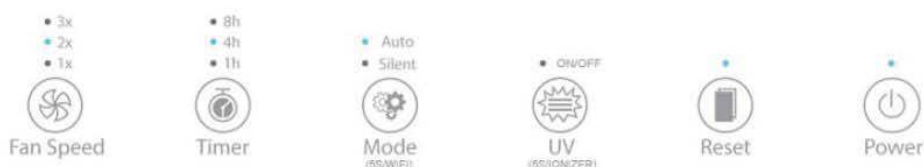

PODŁĄCZ DO ZASILANIA

Podłącz do zasilania. Rozlegnie się sygnał dźwiękowy, a wszystkie kontrolki zamigają trzykrotnie, a następnie zgasną, jedynie kontrolka musi świecić na czerwono, a urządzenie przejdzie do trybu gotowości.

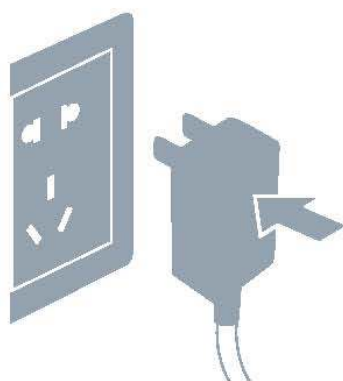

URUCHOMIENIE OCZYSZCZACZA POWIETRZA

Po wciśnięciu przycisku zasilania urządzenie wejdzie do trybu automatycznego z zaświeconymi kontrolkami.



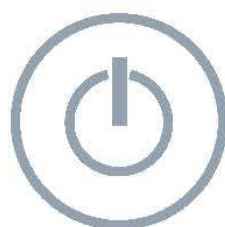

Gdy tylko urządzenie będzie uruchomione, kontrolka jakości powietrza zacznie wolno migać, a następnie po rozgrzewaniu się przez 5 sekund, zacznie wykrywać jakość powietrza.



W trybie automatycznym zacznie wykrywać jakość powietrza automatycznie.

WSKAŹNIK JAKOŚCI POWIETRZA



-  Niebieski ($PM_{2,5} = 0 \sim 50$) Świetna
-  Zielony ($PM_{2,5} = 50 \sim 100$) Normalna
-  Fioletowy ($PM_{2,5} = 100-150$) Dobra
-  Czerwony ($PM_{2,5} = 150\sim$) Zła

Uwaga: Jeśli chcesz wyłączyć kontrolkę jakości powietrza, wciśnij przycisk reset.

TRYB AUTOMATYCZNY

Po włączeniu w trybie automatycznym zacznie wykrywać jakość powietrza automatycznie. Jeśli wybierzesz tryb automatyczny, urządzenie ustawi najodpowiedniejszą prędkość wentylatora.



TRYB UŚPIENIA

światła. Jeśli intensywność światła jest niewystarczająca, wszystkie kontroli urządzenia ulegną wygaszeniu i automatycznie przełączy się ono w tryb cichy, żeby nikt nie zakłócał Ci snu.

USTAWIENIE PRĘDKOŚCI STRUMIENIA POWIETRZA

Prędkość strumienia powietrza można ustawić na jeden, dwa, trzy, cztery stopnie.



FUNKCJA USTAWIANIA CZASU

Wciskając ten przycisk przełączysz pomiędzy 1 godz., 4 godz. 8 godz.



FUNKCJA WI-FI

Naciśnij i przytrzymaj przez 5 sekund przycisk trybu, aby włączyć funkcję WIFI podczas 5 sekund po włączeniu urządzenia.

FUNKCJA UV (FUNKCJA NEGATYWNYCH JONÓW)

Wciskając przycisk lampy UV włączysz lampę UV.

Wciskając i przytrzymując przez 5 włącz lub wyłącz funkcję jonizatora. (Funkcja jonizatora uruchomi się automatycznie, kiedy urządzenie jest włączone.)



PRZYCISK RESET

Wciskając przycisk przez co najmniej 5 sekund zresetujesz urządzenie. (Ta funkcja służy wyłącznie do przypomnienia o wymianie filtra.)



WSKAŹNIK JAKOŚCI POWIETRZA

Obracając przycisk włączysz/wyłączysz kolorowy wskaźnik jakości powietrza.

5. CZYSZCZENIE I KONSERWACJA

Przed czyszczeniem wypnij urządzenie z gniazdka. Nie zanurzaj urządzenia w wodzie ani w innej cieczy. Do czyszczenia produktu nie korzystaj z substancji korozyjnych ani łatwopalnych (np. wybielacz lub alkohol). Wodą można myć jedynie filtr wstępny, pozostałych filtrów nie można myć wodą.



CZYSZCZENIE OCZYSZCZACZA POWIETRZA

Regularnie czyść środkowe i boczne części oczyszczacza powietrza, aby zapobiec gromadzeniu się kurzu.

1. Za pomocą suchej miękkiej ściereczki zetrzyj kurz.
2. Za pomocą suchej miękkiej ściereczki przetrzyj wewnętrzne i zewnętrzne części oczyszczacza powietrza.

CZYSZCZENIE CZUJNIKA JAKOŚCI POWIETRZA

Czujnik jakości powietrza czyść co dwa miesiące, zapewnisz w ten sposób najlepszą wydajność oczyszczacza powietrza. W przypadku korzystania z oczyszczacza powietrza w zapyłonym środowisku, należy czyścić go częściej.

⚠ OSTRZEŻENIE

Jeśli wilgotność powietrza w pomieszczeniu jest zbyt wysoka, na wskaźniku jakości powietrza może zbierać się wilgoć. Oznacza to, że nawet jeśli jakość powietrza jest dobra, kontrolka jakości powietrza może wskazywać złą jakość powietrza.

W tym przypadku konieczne jest oczyszczenie kontroli jakości powietrza lub ręczne ustawienie prędkości.

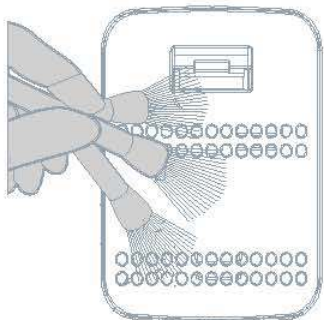

1

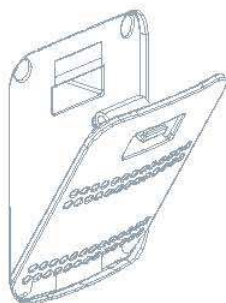

2

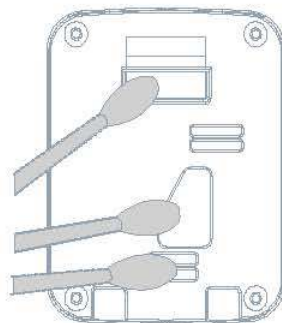

3

1. Za pomocą miękkiej szczoteczki wyczyść wlot/wylot czujnika jakości powietrza.
2. Usuń powłokę ochronną czujnika jakości powietrza.
3. Za pomocą zwilżonego tamponu wyczyść czujnik jakości powietrza, jego wlot i wylot.
4. Osusz suchym tamponem.
5. Ponownie osadź powłokę ochronną czujnika jakości powietrza.

CZYSZCZENIE FILTRA WSTĘPNEGO

Filtr wstępny czyść co dwa miesiące (ok. 480 godzin) i dokonuj jego konserwacji, zapewnisz w ten sposób najlepszą wydajność urządzenia. Zalecamy korzystanie w gospodarstwie średnio przez 8 godzin dziennie, 7 dni w tygodniu.

Konserwacja zewnętrznych części: za pomocą wilgotnej ściereczki (lub łagodnego środka czyszczącego) zetrzyj kurz z powierzchni urządzenia. Przed czyszczeniem i konserwacją wyłącz oczyszczacz powietrza i wypnij z gniazdka.

Można czyścić wyłącznie filtr wstępny, pozostałych filtrów nie można czyścić.

OSTRZEŻENIE

Ustaw odkurzacz na niską moc, aby nie uszkodzić filtra.

WSKAZÓWKI

Przed włożeniem filtrów do urządzenia usuń ich plastikowe opakowania i upewnij się, że etykiety filtrów są skierowane na zewnątrz.

PROCEDURA

1. Wyłącz oczyszczacz powietrza.



2. Wyciągnij wtyczkę.

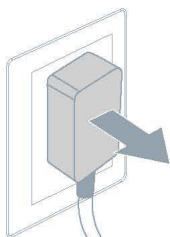

3. Złap panel z obu stron w miejscu rowka i lekko pociągnij w górę. Usuń panel.

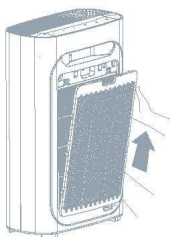

4. Przed czyszczeniem wyciągnij wystającą część drucianego filtra.

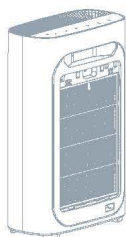

5. Za pomocą miękkiej szczotki lub odkurzacza usuń wychwycone cząsteczki, a za pomocą wody lub wody z mydłem umyj filtr. Po wyschnięciu włóż go z powrotem do urządzenia.



6. Włóż filtr wstępny z powrotem do oczyszczacza powietrza.



7. Ponownie osadź przedni panel, wyrównaj i włóż do rowka, a następnie delikatnie dociśnij.

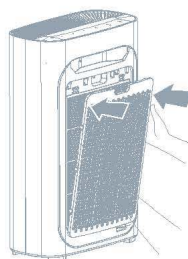

8. . Podłącz urządzenie do gniazdka.

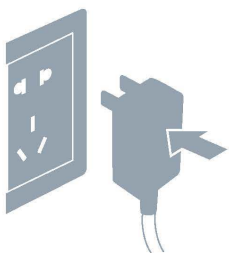

9. Włącz zasilanie i uruchom oczyszczacz powietrza.



WYMIANA FILTRÓW

Po tym jak urządzenie pracuje ponad 1 600 godzin, poinformuje o konieczności wymiany filtra, a kontrolka zasilania zacznie wolno migać (w trybie gotowości miga na czerwono, jeśli urządzenie pracuje, miga na niebiesko) Urządzenie po informacji o wymianie filtra może pracować w dalszym ciągu.

! OSTRZEŻENIE

Przed wymianą filtra wyłącz zasilanie i wyciągnij wtyczkę.

WSKAZÓWKI

Przed włożeniem każdego filtra do urządzenia usuń plastikowe opakowania i upewnij się, że etykiety filtrów są skierowane na zewnątrz.

PROCEDURA

1. Przypomnienie o wymianie filtra.



4. Wyciągnij wszystkie.

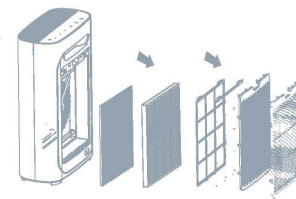

2. Wyłącz urządzenie i wyciągnij wtyczkę.

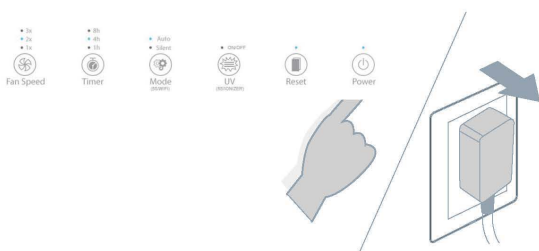

5. Usuń plastikowe osłony filtrów i włóż je ponownie do oczyszczacza powietrza.

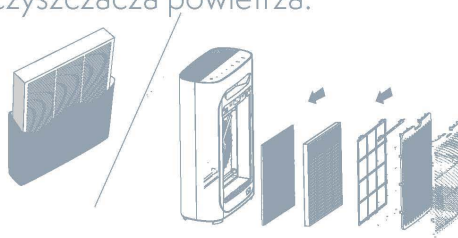

3. Złap panel z obu stron w miejscu rowków i lekko pociągnij w górę.

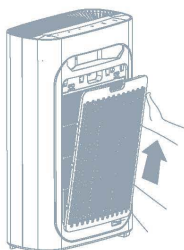

6. Włóż filtr wstępny z powrotem do oczyszczacza.

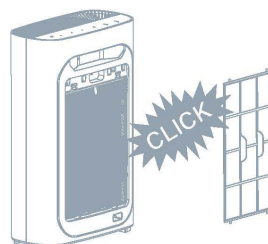

7. Ponownie osadź przedni panel, wyrównaj i włóż do rowka, a następnie delikatnie dociśnij.

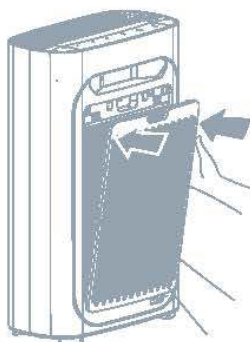

8. Później, po wymianie filtra, podłącz oczyszczacz do zasilania i przez 5 sekund przytrzymaj przycisk reset, co zresetuje urządzenie.

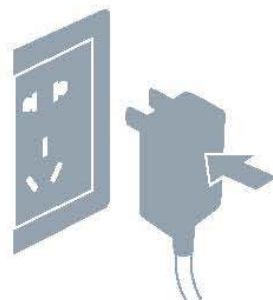

Fan Speed



Timer



Mode
(SSWIFI)



UV
(SS/ON/OFF)



Reset



Power

JEŚLI URZĄDZENIE NIE BĘDZIE UŻYTKOWANE PRZEZ DŁUŻSZY CZAS

Wyciągnij wtyczkę. (Urządzenie zużywa energię nawet będąc w trybie gotowości.) Pozwól dokładnie wyschnąć wnętrzu urządzenia. (W przeciwnym wypadku w przyszłości może dojść do awarii.)

Urządzenie przechowuj w chłodnym, suchym i wentylowanym miejscu. (Nie kładź go, ani nie obracaj do góry nogami, może skutkować to awarią).

PRZYPOMNIENIE O WYMIANIE FILTRÓW.

Gdy tylko czas eksploatacji urządzenia przekroczy 1 600 godzin, urządzenie poinformuje o konieczności wymiany filtra. Kontrolka zasilania zacznie migać (z częstotliwością raz na sekundę). Jeśli urządzenie jest w trybie gotowości, będzie migało na czerwono, jeśli pracuje, będzie migało na niebiesko. Urządzenie po informacji o wymianie filtra może pracować w dalszym ciągu.

WSKAZÓWKI

1. Dbaj o swoje zdrowie i zdrowie Twojej rodziny i wymieniaj filtry terminowo.
2. Po wyciągnięciu z opakowania żywotność filtra ulegnie skróceniu, zalecamy wymianę filtra raz na 6 miesięcy.
3. Po wyciągnięciu z opakowania należy wymienić filtr co najmniej raz na 12 miesięcy.

OSTRZEŻENIE

Przed wymianą filtra wyłącz zasilanie lub wypnij urządzenie z gniazdka.

6. ROZWIĄZYWANIE PROBLEMÓW

Ten rozdział opisuje problemy, które mogą się pojawić podczas korzystania z tego produktu. Jeśli poniższe informacje nie pomogą Ci w rozwiązaniu problemu, skontaktuj się z naszym centrum obsługi klienta lub sprzedawcą.

Problem	Prawdopodobne przyczyny	Prawdopodobne rozwiązanie
Urządzenie nie chce się włączyć	Przedni panel nie został zainstalowany.	Zdejmij panel przedni i zainstaluj go ponownie.
	Wtyczka nie jest podłączona do zasilania.	Odłącz wtyczkę, a następnie podłącz ją do źródła zasilania.
	Wtyczka nie jest podłączona do źródła zasilania. Wtyczka lub kabel są uszkodzone.	Zwróć się do naszego centrum serwisowego lub sprzedawcy.
Wentylator nie działa	Urządzenie nie jest włączone.	Podłącz do źródła zasilania i ponownie włącz urządzenie.
	Silnik elektryczny jest uszkodzony.	Zwróć się do naszego centrum serwisowego lub sprzedawcy.
	Urządzenie jest umieszczone na nierównej powierzchni.	Umieść urządzenie na równej powierzchni.
	Wewnątrz urządzenia znajdują się luźne lub obce przedmioty.	Zwróć się do naszego centrum serwisowego lub sprzedawcy.
	Silnik jest poluzowany.	Przed korzystaniem z urządzenia usuń wszystkie plastikowe opakowania filtrów.
	Nie zostały usunięte plastikowe opakowania.	Wyczyść filtr siatkowy.
Oczyszczacz niewystarczająco lub źle oczyszcza powietrze	Umywalny filtr siatkowy jest brudny.	Wymień filtry na nowe.
	Filtr nie został wymieniony.	Wymień filtry na nowe.
	Wlot lub wylot powietrza w urządzeniu został zablokowany.	Zwróć się do naszego centrum serwisowego lub sprzedawcy.
	Wokół urządzenia niema wystarczającej ilości wolnej przestrzeni.	Przed korzystaniem z urządzenia usuń wszystkie plastikowe opakowania filtrów.
	W urządzeniu brakuje filtra lub filtry zostały zainstalowane w złej kolejności.	Upewnij się, że z obu stron wlotu powietrza znajduje się 50 cm wolnej przestrzeni, a za wylotem powietrza co najmniej 10 cm.
	Przestrzeń jest zbyt duża do skutecznego filtrowania.	Upewnij się, że instalujesz filtry we właściwej kolejności.
Nie zostały usunięte plastikowe opakowania.	Upewnij się, że urządzenie pracuje w odpowiednich warunkach.	

GWARANCJA I SERWIS

Aby uzyskać więcej informacji i w przypadku jakichkolwiek pytań skontaktuj się z naszym centrum obsługi klienta lub ze sprzedawcą.

ZAMÓWIENIE CZĘŚCI LUB AKCESORIÓW

Jeśli chcesz wymienić części lub kupić akcesoria, skontaktuj się z naszym centrum obsługi klienta lub ze sprzedawcą.

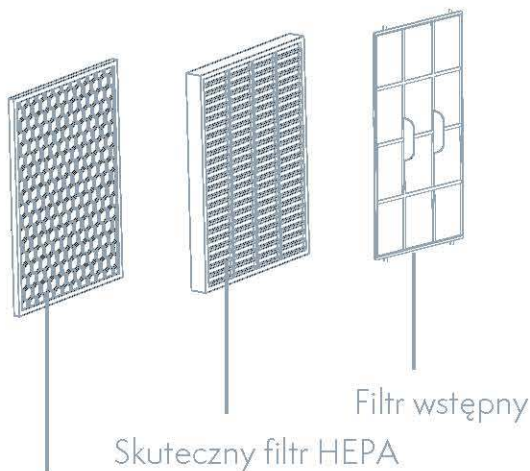

Filtr z węglem aktywnym
+ Fotokatalizator

7. INNE INFORMACJE

PARAMETRY

Model: AP2006

Napięcie znamionowe: 220-240V

Częstotliwość znamionowa: 50Hz

Moc znamionowa: 23 W.

CADR: 210 m³/h

Hałas: <54dB

Waga: 5,2kg

Model: AP3006

Napięcie znamionowe: 220-240V

Częstotliwość znamionowa: 50Hz

Moc znamionowa: 33 W.

CADR: 360 m³/h

Hałas: <65dB

Waga: 7kg

Model: AP6006

Napięcie znamionowe: 220-240V

Częstotliwość znamionowa: 50Hz

Moc znamionowa: 66 W.

CADR: 510 m³/h

Hałas: <68dB

Waga: 10kg

8. INSTRUKCJE DOYCZĄCE KORZYSTANIA Z SIECI WI-FI

1. Zeskanuj powyższy kod QR oraz pobierz i zainstaluj aplikację Tuya Smart.
2. Otwórz aplikację Tuya Smart i załóż nowe konto lub zaloguj się.
3. Aby dodać urządzenie, kliknij „+” w prawym górnym rogu.
4. Wybierz „Small home appliance - air purifier” („Mały sprzęt AGD - oczyszczacz powietrza”). Włącz oczyszczacz powietrza i przez 5 sekund wciskaj przycisk „MODE” („TRYB”), za sprawą czego wejdiesz do trybu sieci dystrybucji i zaświeci się kontrolka Wi-Fi.
5. Wprowadź hasło do Wi-Fi i kliknij na OK.
6. Kliknij na „Fast flashing”.
- Uwaga:** Upewnij się, że Twój telefon komórkowy i oczyszczacz powietrza są połączone z siecią Wi-Fi.
7. Poczekaj, aż urządzenie się połączy.
8. Po pomyślnym połączeniu urządzenia, wyświetli się „Add device success” („Urządzenie dodano pomyślnie”).
9. Kliknij na „Finish” („Zakończ”), a przejdziesz do interfejsu sterowania urządzeniem.

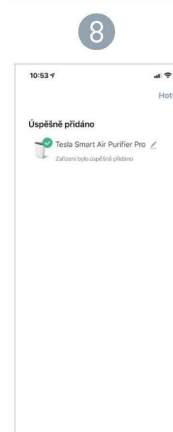
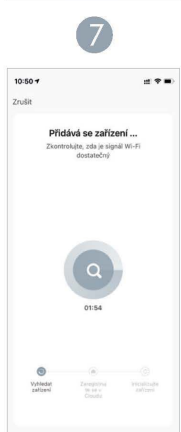
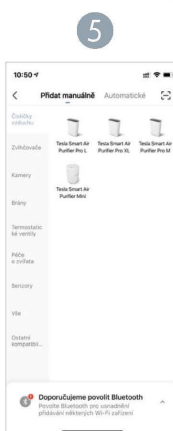
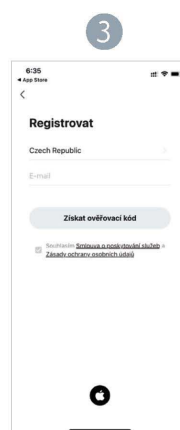
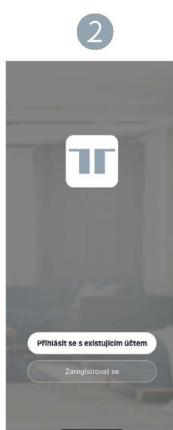

INFORMACE O LIKVIDACI A RECYKLACI

Niniejszy produkt jest oznaczony symbolem do oddzielnego punktu zbiórki. Produkt należy utylizować zgodnie z przepisami dotyczącymi utylizacji sprzętu elektrycznego i elektronicznego (Dyrektywa 2012/19/UE w sprawie zużytego sprzętu elektrycznego i elektronicznego). Utylizacja razem ze zwykłymi odpadami komunalnymi jest zabroniona. Wszystkie produkty elektryczne i elektroniczne należy utylizować zgodnie ze wszystkimi przepisami lokalnymi i europejskimi w wyznaczonych punktach zbiórki posiadających odpowiednie zezwolenia i certyfikaty zgodne z przepisami lokalnymi i legislacyjnymi. Odpowiednia utylizacja i recykling pomagają zminimalizować wpływ na środowisko i zdrowie ludzi. Aby uzyskać bardziej szczegółowe informacje na temat utylizacji, skontaktuj się ze sprzedawcą, autoryzowanym centrum serwisowym lub lokalnymi władzami.

DEKLARACJA ZGODNOŚCI UE

Tesla Global Limited niniejszym oświadcza, że typ urządzenia radiowego AP2006, AP3006, AP6006 jest zgodny z dyrektywą 2014/53/UE. Pełny tekst deklaracji zgodności UE jest dostępny pod następującym adresem internetowym: tsl.sh/doc

Łączność: Wi-Fi 2,4 GHz IEEE 802.11b/g/n

Zakres(-ów) częstotliwość: 2.400 - 2.4835 GHz

Maks. moc częstotliwości radiowej (EIRP): < 20 dBm



Producent

Tesla Global Limited
Far East Consortium Building,
121 Des Voeux Road Central
Hong Kong
www.teslasmart.com

TSL-AC-AP3006/TSL-AC-AP2006/TSL-AC-AP6006

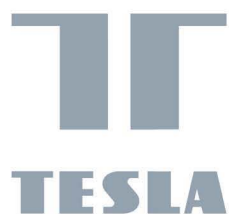

EN

DE

CZ

SK

PL

HU

SL

TESLA SMART AIR PURIFIER PRO

HASZNÁLATI ÚTMUTATÓ

TARTALOM

1. BIZTONSÁGI MEGJEGYZÉS	3
2. A TERMÉK BEMUTATÁSA	5
KEZELŐPANEL	6
A CSOMAG TOVÁBBI TARTALMA	6
3. HASZNÁLAT ELŐTT	7
A CÍMKÉRE JEGYEZZE FEL A HASZNÁLATBA VÉTEL DÁTUMÁT	7
A LEVEGŐMINŐSÉG-JELZŐRŐL	7
AZ ÖSSZEÁLLÍTÁS ÉS SZÉTSZERELÉS MENETE	7
A LÉGTISZTÍTÓ ELHELYEZÉSE	7
A SZŰRŐK BESZERELÉSE	8
SZŰRŐK ÉS FUNKCIÓIK	9
4. A KÉSZÜLÉK HASZNÁLATA	11
KEZELŐPANEL	11
A LÉGTISZTÍTÓ ELINDÍTÁSA	11
AUTOMATIKUS ÜZEMMÓD	12
ALVÓ ÜZEMMÓD	12
A LÉGÁRAMLÁS SEBESSÉGÉNEK BEÁLLÍTÁSA	12
IDŐZÍTŐ FUNKCIÓ	12
WI-FI FUNKCIÓ	12
UV FUNKCIÓ (NEGATÍV IONOK FUNKCIÓ)	12
RESET GOMB	13
LEVEGŐMINŐSÉG-JELZŐ	13
5. TISZTÍTÁS ÉS KARBANTARTÁS AZ ELŐSZŰRŐ TISZTÍTÁSA	13
A LÉGTISZTÍTÓ TISZTÍTÁSA SZŰRŐCSERE.	14
A LEVEGŐMINŐSÉG-SZENZOR TISZTÍTÁSA	14
A SZŰRŐCSERE IDEJE	15
6 HIBAELHÁRÍTÁS.	15
JÓTÁLLÁS ÉS SZERVIZ	17
ALKATRÉSZEK VAGY TARTOZÉKOK RENDELÉSE	17
TARTOZÉKOK	17
7. TOVÁBBI INFORMÁCIÓK	18
8. ÚTMUTATÓ A WI-FI HÁLÓZAT HASZNÁLATÁHOZ	19

FIGYELMESEN OLVASSA EL EZT AZ ÚTMUTATÓT, ÉS PONTOSAN TARTSA BE A BENNE FELTÜNTETETT UTASÍTÁSOKAT. ELOLVASÁS UTÁN ŐRIZZE MEG EZT AZ ÚTMUTATÓT A KÉSŐBBIEKRE IS.

1. BIZTONSÁGI MEGJEGYZÉS

Személyi sérülés és pénzügyi veszteség megelőzése érdekében szenteljen figyelmet az alábbi biztonsági intézkedések.

Ha a tápkábel sérült, biztonsági okokból a gyártóval, egy szervizközponttal vagy egy szakemberrel ki kell cseréltetni..



FIGYELMEZTETÉS



Ne érjen a tápkábelhez nedves kézzel.

Csak száraz kézzel!

Ellenkező esetben áramütést szenvedhet.



A készülék tisztítása előtt győződjön meg róla, hogy ki van kapcsolva.

Húzza ki a konnektorból!

Ellenkező esetben a légtisztító bekapcsolhat, ami áramütés veszélyével jár.



Tilos meghaladni az előírt tápellátási értéket, vagy meghatározott értékű készüléket csatlakoztatni. Csak 220 V, váltóáramú tápellátás engedélyezett.

Tilos!

Univerzális konnektor használata vagy a készülék számára előírt érték túllépése túlmelegedést és tüzet okozhat.



Az elektromos vezetéknek és az aljzatnak sértetlennek kell lennie. A készülék használata során ne tekerje meg a kábelt. *A sérült kábel használata áramütést, rövidzárlatot vagy tüzet okozhat.*

A kábeleket és a csatlakozót ne vágja el, ne módosítsa, ne csavarja, ne húzza és ne terhelje.



A be- és kimenetekbe ne tegyen fémtárgyakat. *Ellenkező esetben befolyásolhatják a belső alkatrészeket, és áramütést vagy meghibásodást okozhatnak. Ne használjon sérült csatlakozót vagy megglazult aljzatot.*



A csatlakozót rendszeresen tisztítsa.

A porlerakódás és nedvesség károsíthatják a csatlakozó szigetelését, ami tüzet okozhat. Húzza ki a csatlakozót, és törölje le egy száraz ronggyal (soha ne nedves ronggyal!).



A légtisztító szakképzetlen személy általi szétszerelése vagy módosítása tilos.

Ne szerelje szét!

Ennek elmulasztása áramütést, meghibásodást vagy tüzet okozhat.



Ne helyezzen fémtárgyakat a ki- és bemenetekbe.

Tiltott!

Ellenkező esetben ezek befolyásolhatják a belső alkatrészeket, és áramütést vagy a készülék károsodását okozhatják.

FIGYELMEZTETÉS

Az alábbi esetekben kapcsolja ki a készüléket.

- A kapcsoló nem működik.
- A megszakító vagy a biztosítékok elégtelenek.
- A tápkábel vagy a csatlakozó szokatlanul meleg.
- Égett szagot érez, vagy szokatlan hangot vagy rezgést észlel.
- Bármilyen egyéb szokatlan jelenség vagy zavar esetén.

FIGYELMEZTETÉS



A légtisztító tisztításához tilos oldószert, pl. benzint vagy hígítót, valamint rovarirtószert használni.

Ellenkező esetben a légtisztító megrepedhet és kárt vagy akár rövidzárlatot okozhat, továbbá áramütéshez vagy tűzhöz vezethet.



Ne használja a légtisztítót olyan helyen, ahol zsírrészecskékkel találkozhat.

A légtisztító pl. konyhában történő elhelyezése csökkentheti a szűrő élettartamát.

A légtisztítót nem ajánlott szellőző vagy szívó berendezésként használni.



A légtisztítót tilos olyan belső térben használni, ahol fertőtlenítő típusú növényvédőszerrel találkozhat.

A készülék belsejében vegyi maradványok gyűlhetnek össze, amelyek később a levegőbe távoznak és károsíthatják az egészséget.

Ha növényvédőszerrel használja a légtisztítót, használata előtt alaposan szellőztesse ki a helyiséget.



Ne használja nedves környezetben.

Ellenkező esetben rövidzárlat következtében áramütést vagy tüzet okozhat.



Fogja meg a csatlakozót, és úgy húzza ki, ne a kábelnél fogva. A sérült kábel áramütést vagy tüzet okozhat.



Tilos a légtisztítót magas hőmérsékletű vagy páratartalmú környezetben használni, pl. a fürdőszobában.



Tartsa távol a tüzet.

Ellenkező esetben ez megtörténhet.



Ezt a készüléket csak 8 évnél idősebb gyermekek használhatják, és olyan csökkent mentális vagy fizikai képességekkel rendelkező személyek, valamint gyakorlatlan és tapasztalatlan személyek, akik felügyelet alatt vannak, vagy ismertették velük a készülék biztonságos használati módját, és tisztában vannak az esetleges kockázatokkal. Gyermekeknek tilos a készülékkel játszani. A tisztítást és karbantartást gyerekek felügyelet nélkül nem végezhetik.

2. A TERMÉK BEMUTATÁSA

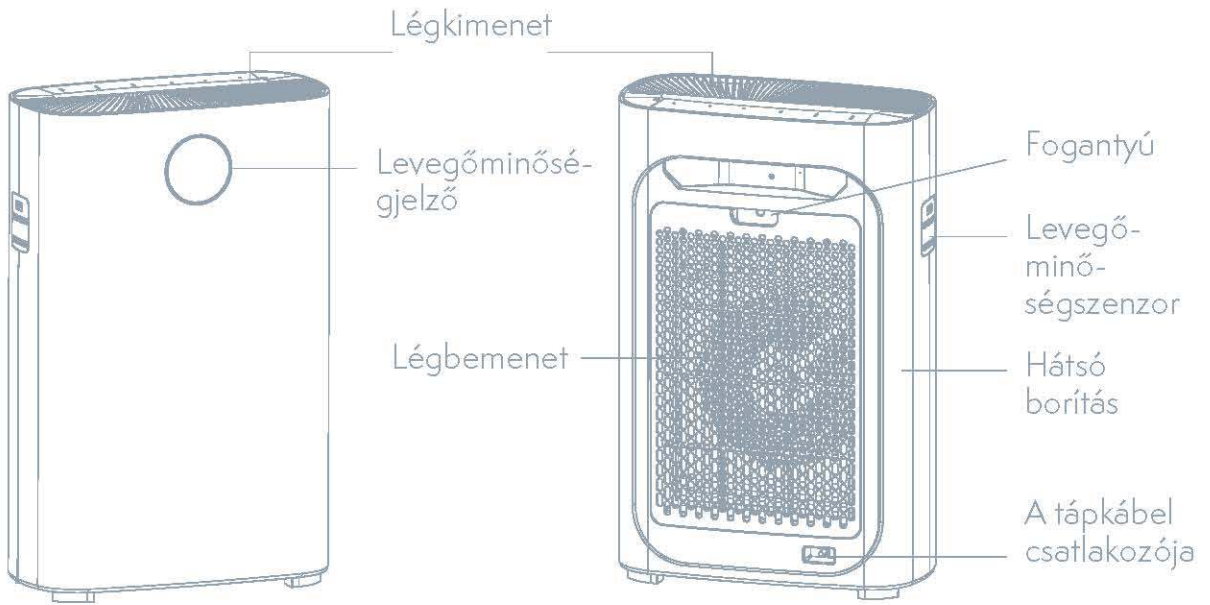

Fényérzékes szenzor

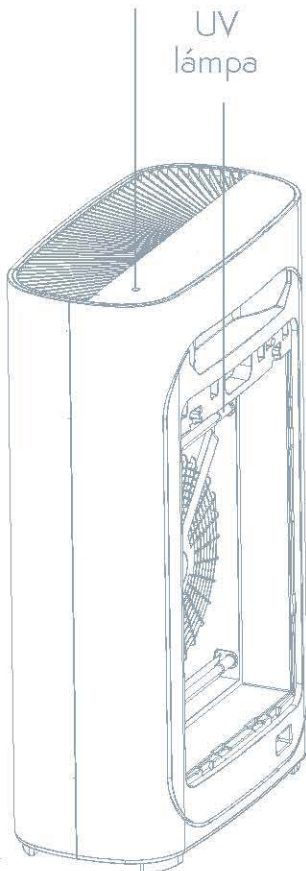

Hatékony HEPA szűrő Előszűrő

Aktív szén szűrő

Előszűrő

Légbemeneti panel

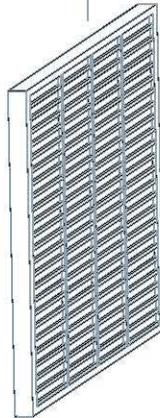
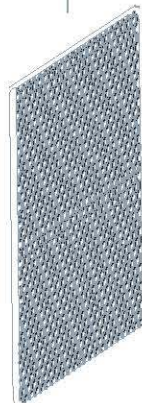

KEZELŐPANEL

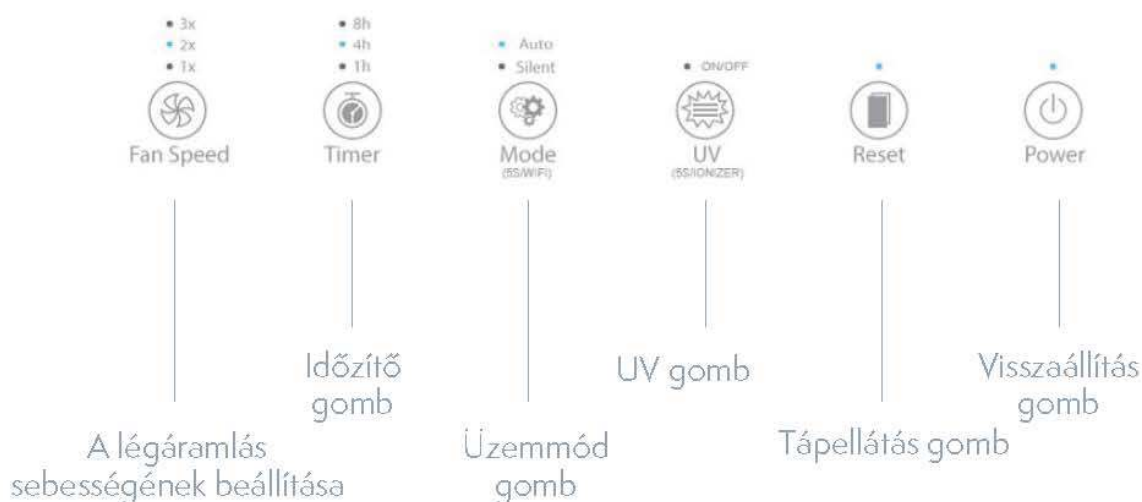



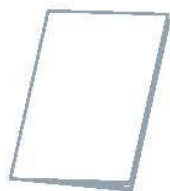

A CSOMAG TOVÁBBI TARTALMA



Használati útmutató

LEVEGŐMINŐSÉG-JELZŐ

-  Kék (PM_{2,5} = 0 ~ 50) Kiváló
-  Zöld (PM_{2,5} = 50 ~ 100) Normál
-  Lila (PM_{2,5} = 100 - 150) Jó
-  Piros (PM_{2,5} = 150~) Rossz

Figyelmeztetés: Ha ki akarja kapcsolni a levegőminőség kontroll-lámpáját, nyomja meg a visszaállítás gombot. (Referenciaérték PM_{2,5} digitális kijelző)

3. HASZNÁLAT ELŐTT

A CÍMKÉRE JEGYZZE FEL A HASZNÁLATBA VÉTEL DÁTUMÁT

Annak érdekében, hogy a szűrőt megfelelő időben tudja kicserélni, a légtisztító használatba vétele előtt jegyezze fel a címke hátoldalára a dátumot, így biztosítja a készülék lehető legjobb működését.

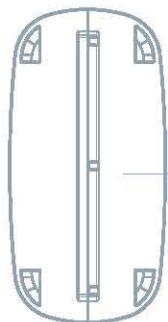

Színes levegőminőség-jelző

Levegőminőség-jelző

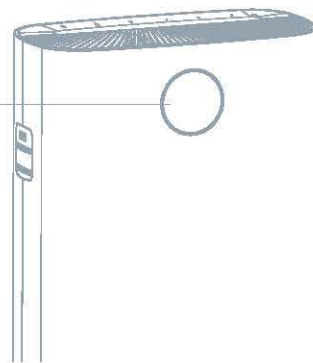

TIPPEK

Miután minden szűrő műanyag csomagolását eltávolította, a hatékony HEPA szűrőt és az aktív szenes szűrőt évente egyszer ki kell cserélni.

A levegőminőség-jelzőről

A levegőminőség-jelző megjeleníti a levegőminőség állapotát, ld. 6. old. és 14. old.

A légbemeneti panel szétszedése és felszerelése

1. A légbemeneti panel eltávolításának menete. Fogja meg a panelt mindkét oldalról a vájatnál, és finoman húzza maga felé.
2. A légbemeneti panel felszerelésének menete. Illessze fel újra a légbemeneti panelt, simítsa le, és tegye bele a vájatba, majd enyhén nyomja meg.

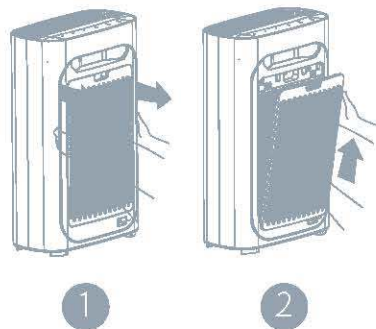

A légtisztító elhelyezése

Hogy a légáramlat a lehető legjobb legyen a készülék mindkét oldalán, gondoskodjon róla, hogy a légbemenet és a fal között legalább 50 cm, a légkimenet mögött pedig legalább 10 cm rés legyen. Tartsa a készüléket legalább 1 méterre a televíziótól, rádiótól stb.

Ne dugja a készülék csatlakozóját abba a konnektorba, amelyben a televízió, rádió stb. csatlakozója van, mivel ez szakadozott képet és zajt okozhat.

- Ha a készüléket hosszú ideig egy helyen tartja, szennyeződhet a fal.
- A megfelelő szellőzés és a maximális hatékonyság érdekében ne nyúljon a légbemenethez és -kimenethez.

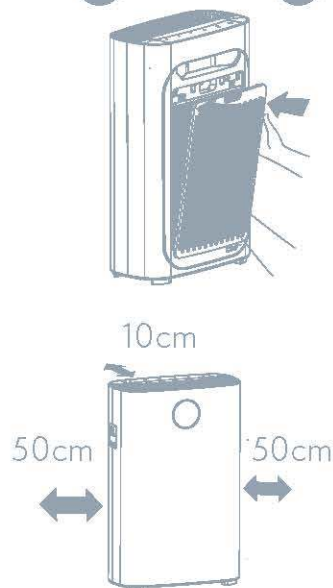

A SZŰRŐ BEHELYEZÉSE

Információ

Mielőtt a légtisztítót használatba veszi, távolítsa el a készülék összes szűrőjének minden csomagolását az alábbi utasítások figyelembe vételével.

⚠ FIGYELMEZTETÉS

- Telepítés, karbantartás és szállítás előtt győződjön meg róla, hogy minden csatlakozó ki van húzva.
- Ne használja a légtisztítót szűrő nélkül.
- Mielőtt a szűrőt használatba veszi, távolítsa el róla minden csomagolást.

💬 TIPPEK

Mielőtt a szűrőket beteszi vagy kiveszi, a légtisztítót a falnak támaszthatja, hogy növelje stabilitását.

MUNKAMENET

A légtisztító használatba vétele előtt az alábbi utasítások szerint szerelje be a szűrőket.

1. Távolítsa el minden csomagolóanyagot, és a légtisztítót állítsa száraz, stabil és sima felületre.

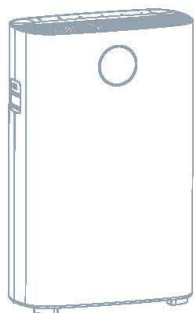

2. Fogja meg a légbemeneti panelt mindkét oldalról a vágatnál, és finoman húzza felfelé.

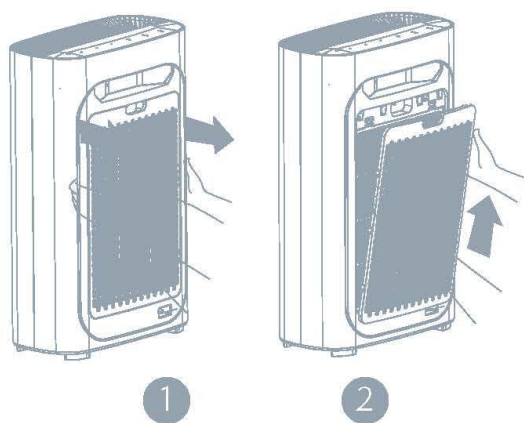

3. Vegyen ki minden szűrőt.

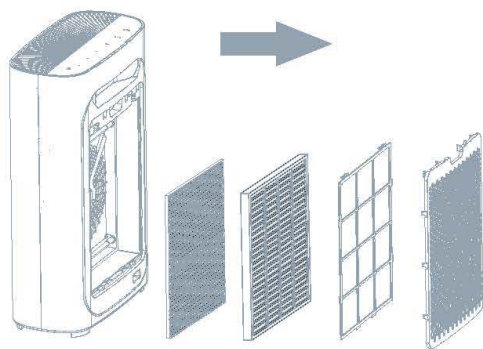

4. Távolítsa le minden csomagolást.

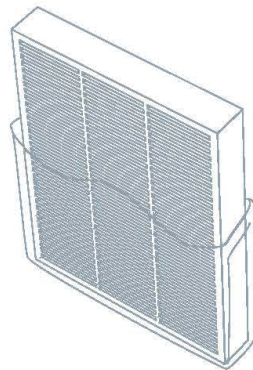

5. Szerelje be a szűrőket a megadott sorrendben.

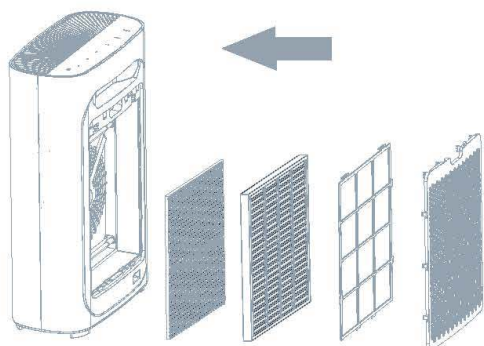

7. Tegye vissza a légbemeneti panelt. Simítsa le és illessze bele a vájatokba, majd enyhén nyomja meg.

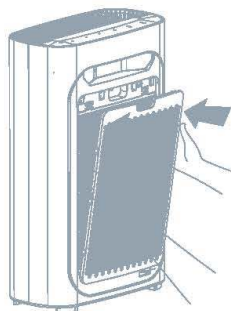

SZŰRŐK ÉS FUNKCIÓIK

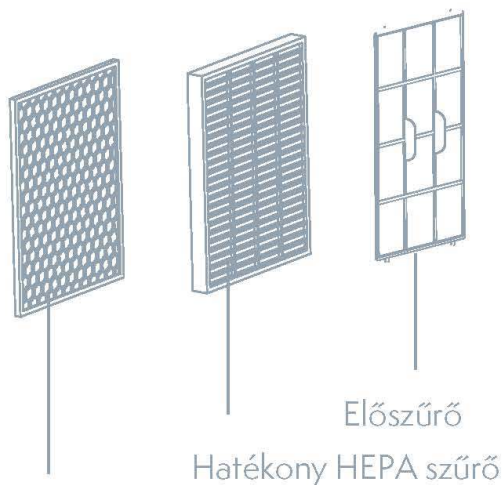

Aktív szén szűrő
+ Fotókatalizátor

Négyponos tisztítási rendszer a levegő hatékonyabb tisztítása és az egészségesebb élet érdekében.

Első: Előszűrő

Második: Hatékony HEPA szűrő

Harmadik: Aktív szén szűrő

Negyedik: UV lámpa

6. Az utasításoknak megfelelően szerelje be az előszűrőt.

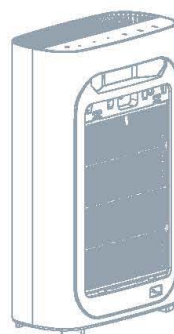

MEGJEGYZÉS

A légbemeneti panel beszerelése során legyen óvatos.

ELSŐ: ELŐSZŰRŐ

A mikronos hálós szűrőnek köszönhetően hatékonyan blokkolja a 2,5 mm-es rostos részecskéket. A blokkolás mértéke > 99,9 %.

Könnyen tisztítható akár tízezerszer. Felfogja a nagyobb részecskéket, pl. a házi kedvencek szőrét, korpát, durva port stb. Megnöveli a következő szűrők élettartamát.

MÁSODIK: HATÉKONY HEPA SZŰRŐ

Eltávolítja az apró, 0,3 mikron méretű részecskék 99,9 %-át. Eltávolítja az allergéneket és a levegőben jelen lévő baktériumokat, pl. virágport, szmogot és vírusokat.

HARMADIK: AKTÍV SZÉN SZŰRŐ

Eltávolítja az illékony szerves vegyületeket, pl. dohányfüstöt és gáznemű szennyezőanyagokat.

NEGYEDIK: UV LÁMPA

Hatékonyan elpusztít egy sor mindennapos baktériumot és vírust, és megakadályozza létrejöttüket.

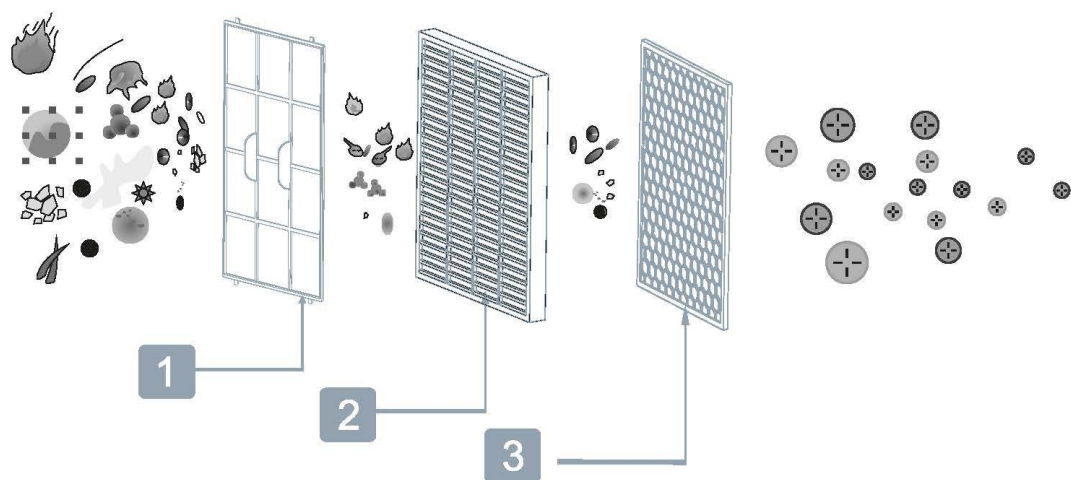

TIPPEK

Az UV lámpa hideg katódjának indítófeszültsége mindössze 500 V. Nem termel ózont, így használata biztonságos.

ALLERGÉNEK



Durva por



Szőrszálak



Káros
részecskék



Korpa



Por



Virágpo



Állati szőr



Füst



Atka



Szag



Vegyianyagok

4. HASZNÁLATI ÚTMUTATÓ

KEZELŐPANEL

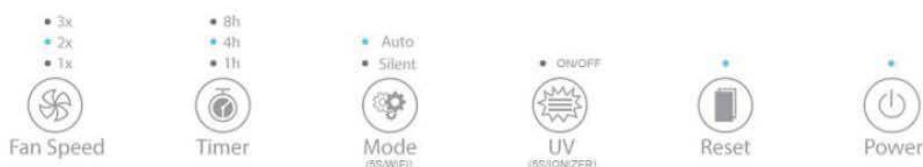

CSATLAKOZTASSA A TÁPELLÁTÁSHOZ

Csatlakoztassa a tápellátáshoz. Megszólal egy hang, minden kontroll-lámpa egyszerre háromszor felvillan, majd kialszik, csak a tápellátás kontrolllámpája marad égve pirosan, és a készülék készenléti üzemmódba kapcsol.

A LÉGTISZTÍTÓ ELINDÍTÁSA

A tápellátás gomb megnyomására a készülék automatikus üzemmódba kapcsol, a kontrolllámpák világítanak.

Amikor a készülék beindul, a levegőminőség kontroll-lámpája elkezd lassan villogni, majd miután 5 másodpercet követően kigyullad, elkezd figyelni a levegő minőségét.

Automatikus üzemmódban automatikusan kezdi a levegő minőségét érzékelni.

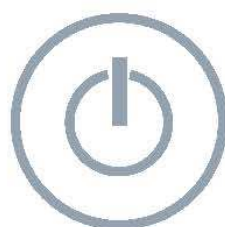
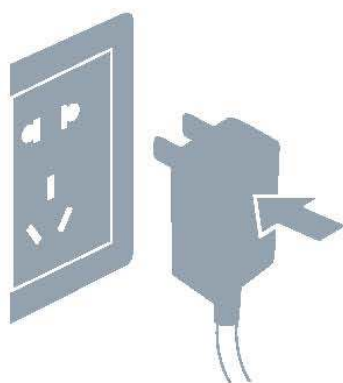

LEVEGŐMINŐSÉG-JELZŐ



- Kék (PM_{2,5} = 0 ~ 50) Kiváló
- Zöld (PM_{2,5} = 50 ~ 100) Normál
- Lila (PM_{2,5} = 100 -150) Jó
- Piros (PM_{2,5} = 150~) Rossz

Megjegyzés: Ha ki akarja kapcsolni a levegőminőség kontroll-lámpáját, nyomja meg a visszaállítás gombot.

AUTOMATIKUS ÜZEMMŐD

Automatikus üzemmódban történő bekapcsolás után automatikusan elkezd a levegő minőségét érzékelni. Ha az automatikus üzemmódot választja, a készülék a ventilátor legmegfelelőbb sebességét állítja be.



ALVŐ ÜZEMMŐD

A készülék beépített radiális érzékelővel van ellátva, amely érzékeli a fény intenzitását. Ha a fény intenzitása elégtelen, minden kontroll-lámpa elhalványul, és a készülék automatikusan csendes üzemmódra vált, hogy ne zavarja az alvást.

A LÉGÁRAMLÁS SEBESSÉGÉNEK BEÁLLÍTÁSA

Az áramlás sebességét egy, kettő, három, négy állítani.



IDŐFUNKCIÓ

Ennek a gombnak a megnyomásával válthat 1 óra, 4 óra és 8 óra között.



WI-FI FUNKCIÓ

Nyomja meg és tartsa lenyomva 5 másodpercig az üzemmód gombot a WIFI funkció bekapcsolásához. bekapcsolásához, a készülék bekapcsolása utáni 5 másodpercen belül.

UV FUNKCIÓ (NEGATÍV IONOK FUNKCIÓ)

Az UV lámpa gombjának megnyomásával bekapcsolja az UV lámpát. 5 másodperces nyomva tartással be- vagy kikapcsolhatja az ionizátor funkciót. (Az ionizátor funkció automatikusan beindul, ha a készülék be van kapcsolva.)



RESET GOMB

A gomb legalább 5 másodpercig tartó nyomva tartásával visszaállíthatja a készüléket alapállapotba (reset). (Ez a funkció csak a szűrőcserére való figyelmeztetés után áll rendelkezésre.)

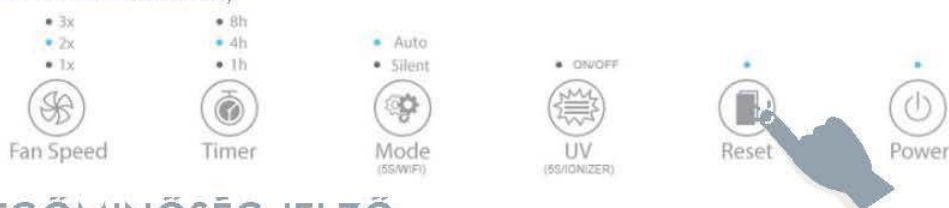

LEVEGŐMINŐSÉG-JELZŐ

Ennek a gombnak az elforgatásával kapcsolja be/ki a levegőminőség színes kijelzőjét.

5. TISZTÍTÁS ÉS KARBANTARTÁS

Tisztítás előtt húzza ki a készüléket az aljzatból.

A készüléket ne merítse vízbe vagy más folyadékba.

A termék tisztításához ne használjon maró vagy gyúlékony anyagot (pl. fehérítőt vagy alkoholt). Vízzel csak az előszűrőt szabad mosni, a többi filtert tilos vízzel mosni.



A LÉGTISZTÍTÓ TISZTÍTÁSA

Rendszeresen tisztítsa a légtisztító középső és oldalsó részeit, hogy megakadályozza a por felhalmozódását.

1. Egy száraz puha rongy segítségével törölje le a port.
2. Egy száraz puha rongy segítségével törölje át a légtisztító belső és külső részeit.

A LEVEGŐMINŐSÉG-SZENZOR TISZTÍTÁSA

A levegőminőség-szenzort kéthavonta tisztítsa, ezzel hozzájárul a tisztító legjobb teljesítményéhez. Ha a légtisztítót poros környezetben használja, gyakrabban tisztítsa.

⚠ FIGYELMEZTETÉS

Ha a levegő páratartalma túl magas bent, a levegőminőség-szenzoron lecsapódhat a pára. Ez azt jelenti, hogy a levegőminőség-szenzor akkor is rossznak minősíti a levegőt, amikor a minősége jó. Ebben az esetben a levegőminőség kontroll-lámpáját meg kell tisztítani, vagy kézzel kell beállítani a sebességet.

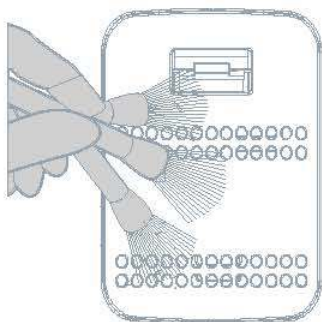

1

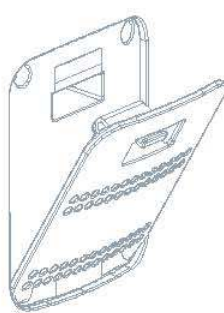

2

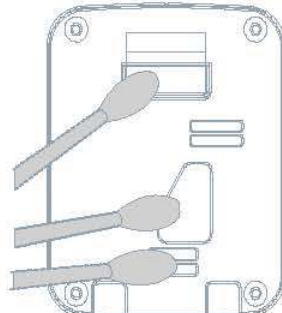

3

1. Egy puha kefével tisztítsa meg a levegőminőség-szenzor be- és kimenetét.
2. Távolítsa el a levegőminőség-szenzor védőborítását.
3. Egy megnedvesített vattatamponnal tisztítsa meg a levegőminőség-szenzort, a bemenetét és a kimenetét.
4. Szárítsa meg egy száraz vattatamponnal.
5. Tegye vissza a levegőminőség-szenzor védőborítását.

AZ ELŐSZŰRŐ TISZTÍTÁSA

Az előszűrőt kéthavonta (kb. 480 óra) tisztítsa meg, és végezzen karbantartást, ezzel biztosíthatja a lehető legjobb működést. Javasoljuk, hogy a készüléket átlagosan napi 8 órán keresztül használja heti 7 napon át.

A külső részek karbantartása: egy nedves (vagy kémélő tisztítószeres) ronggyal törölje le a port a készülék felületéről. Tisztítás és karbantartás előtt kapcsolja ki a légtisztítót, és húzza ki a fali aljzatból.

Csak az előszűrőt lehet tisztítani, a többi szűrőt nem.

FIGYELMEZTETÉS

A porszívót állítsa alacsony teljesítményre, nehogy károsítsa a szűrőt.

TIPPEK

Mielőtt a szűrőt beteszi a készülékbe, távolítsa el a műanyag csomagolást, és győződjön meg róla, hogy a szűrők címkéi kifelé néznek.

MUNKAMENET

1. Kapcsolja ki a légtisztítót.



2. Húzza ki a csatlakozót.

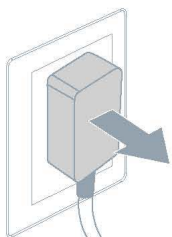

3. Fogja meg a panelt mindkét oldalról a vágatnál, és finoman húzza felfelé. Távolítsa el a panelt.

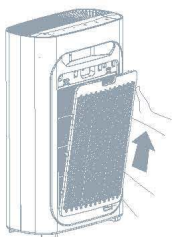

4. Tisztítás előtt vegye ki a drótszűrő kiálló részét.

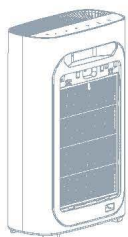

5. Egy puha kefével vagy porszívóval távolítsa el a fennakadt részecskéket, és tiszta vagy szappanos vízzel mossa le a szűrőt. Miután megszáradt, tegye vissza a készülékbe.



6. Tegye vissza az előszűrőt a légtisztítóba.



7. Illessze fel újra az elülső panelt, simítsa le, és tegye bele a vágatba, majd enyhén nyomja meg.

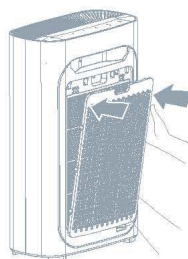

8. Csatlakoztassa a készüléket hálózati aljzathoz.

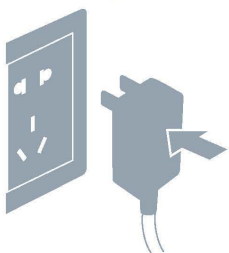

9. Kapcsolja be a tápellátást, és indítsa el a légtisztítót.



SZŰRŐCSERE

Több mint 1600 óra működés után a készülék figyelmeztet a szűrőcserére, és a tápellátás kontroll-lámpája lassan villogni kezd (készenléti üzemmódban pirosan, ha a készülék működik, kéken villog). A szűrőcserére való figyelmeztetés után a készülék tovább tud működni.

⚠ FIGYELMEZTETÉS

Mielőtt a szűrőt kicseréli, kapcsolja ki a tápellátást, és húzza ki a csatlakozót.

💬 TIPPEK

Mielőtt valamelyik szűrőt beteszi a készülékbe, távolítsa el műanyag csomagolását, és győződjön meg róla, hogy a szűrők címkéi kifelé néznek.

MUNKAMENET

1. Figyelmeztetés a szűrőcserére.



4. Vegyen ki minden szűrőt.

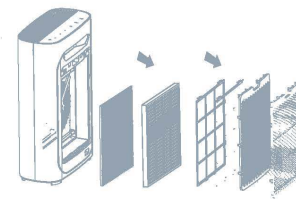

2. Kapcsolja ki a készüléket, és húzza ki a csatlakozót.

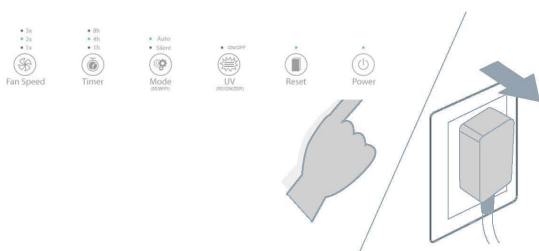

5. Távolítsa el a szűrők műanyag csomagolását, és tegye vissza őket a légtisztítóba.

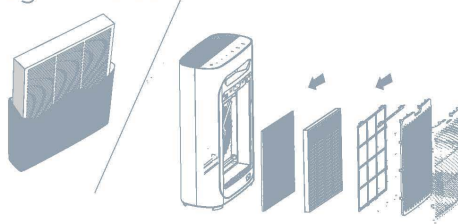

3. Fogja meg a panelt mindkét oldalról a vájatoknál, és finoman húzza felfelé.

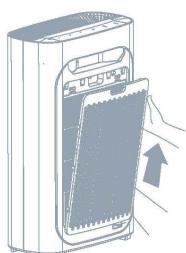

6. Tegye vissza az előszűrőt a légtisztítóba.

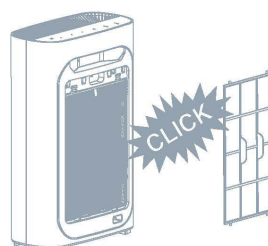

7. Illessze fel újra az elülső panelt, simítsa le, és tegye bele a vájatba, majd enyhén nyomja meg.

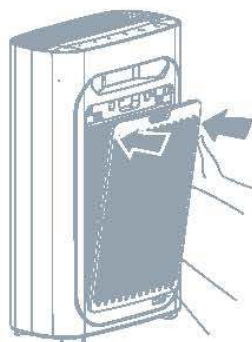

8. Miután a szűrőt kicserélte, csatlakoztassa a légtisztítót a tápellátáshoz, és 5 másodpercig tartsa lenyomva a Reset gombot, amivel a készüléket visszaállítja alapállapotba.

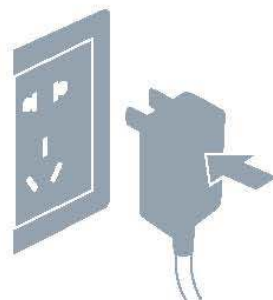

Fan Speed



Timer



Mode (SSWIFI)



UV (SS/IONIZER)



Reset



Power

HA A KÉSZÜLÉKET HOSSZABB IDEIG NEM HASZNÁLJA

Húzza ki a csatlakozót. (A készülék akkor is fogyaszt energiát, ha készenléti üzemmódban van.) Várja meg, míg a készülék belseje teljesen megszárad. (Ellenkező esetben a jövőben zavar következhet be.)

A készüléket hűvös, száraz és jól szellőző helyen tárolja. (Ne tegye és ne fordítsa fejjel lefelé, ez zavart okozhat.)

FIGYELMEZTETÉS A SZŰRŐCSERÉRE

Amint a készülék üzemideje eléri az 1600 órát, a készülék figyelmeztet a szűrőcsere szükségességére. A tápellátás kontroll-lámpája villogni kezd (másodpercenként egyet). Ha a készülék készenléti üzemmódban van, pirosan, ha működik, kéken villog. A szűrőcsere való figyelmeztetés után a készülék tovább tud működni.

TIPPEK

1. Óvja saját és családja egészségét, és cserélje ki időben a szűrőt.
2. A csomagolásból történő kivétele után a szűrő élettartama rövidülni kezd.
A szűrőt javasoljuk félévente cserélni.
3. A csomagolásból történő kivétele után a szűrőt legalább évente cserélni kell.

FIGYELMEZTETÉS

Mielőtt a szűrőt kicseréli, kapcsolja ki a tápellátást, vagy húzza ki a készüléket az aljzatból.

6. HIBAELHÁRÍTÁS

Ez a fejezet azokat a problémákat ismerteti, amelyek a termék használata során felmerülhetnek. Ha az alábbi információk nem segítenek megoldani a problémát, vegye fel a kapcsolatot ügyfélszolgálatunkkal vagy az eladóval.

Probléma	Valószínű okok	Valószínű megoldás
A készüléket nem lehet bekapcsolni.	Az elülső panel nincs felszerelve.	Távolítsa el az elülső panelt, és szerelje fel újra.
	A csatlakozó nincs bedugva a tápforrásba.	Húzza ki a csatlakozót, és csatlakoztassa a tápforráshoz.
	A csatlakozó vagy a kábel hibás.	Forduljon ügyfélszolgálatunkhoz vagy az eladóhoz.
A ventilátor nem működik.	A készülék nincs bekapcsolva.	Csatlakoztassa a tápforráshoz, és kapcsolja be újra a készüléket.
	A villanymotor sérült.	Forduljon ügyfélszolgálatunkhoz vagy az eladóhoz.
	A készülék egyenetlen felületen áll.	Helyezze a készüléket sima felületre.
	A készülék belsejében egy megfagyott vagy idegen tárgy van.	Forduljon ügyfélszolgálatunkhoz vagy az eladóhoz.
	A motor kilazult.	Mielőtt a készüléket használatba veszi, távolítsa el a szűrők műanyag csomagolását.
	A mosható hálós szűrő piszkos.	Tisztítsa meg a hálós szűrőt.
A légtisztító nem vagy nem megfelelően tisztítja a levegőt.	A szűrő nem volt kicserélve.	Cserélje újakra a szűrőket.
	Valami akadályozza a készülékben a levegő bemenetét vagy kimenetét.	Cserélje újakra a szűrőket.
	A készülék körül nincs elég szabad hely.	Forduljon ügyfélszolgálatunkhoz vagy az eladóhoz.
	A készülékből hiányzik egy szűrő, vagy a szűrők nem a megfelelő sorrendben vannak betéve. A terület túl nagy a hatékony szűréshez.	Mielőtt a készüléket használatba veszi, távolítsa el a szűrők műanyag csomagolását.
	A szűrők műanyag csomagolásai nincsenek eltávolítva.	Gondoskodjon róla, hogy a légbemenet mindkét oldalán legalább 50 cm, a légkimenet mögött pedig legalább 10 cm hely legyen.
	A szűrők műanyag csomagolásai nincsenek eltávolítva.	Győződjön meg róla, hogy a szűrőket megfelelő sorrendben szereli be.
	A mosható hálós szűrő piszkos.	Gondoskodjon róla, hogy a készülék megfelelő körülmények között működjön.

JÓTÁLLÁS ÉS SZERVIZ

További információért, vagy ha kérdése merül fel, forduljon ügyfélszolgálatunkhoz vagy az eladóhoz.

ALKATRÉSZEK VAGY TARTOZÉKOK RENDELÉSE

Ha ki akar cserélni egy alkatrészt, vagy tartozékot akar vásárolni, forduljon ügyfélszolgálatunkhoz vagy az eladóhoz.

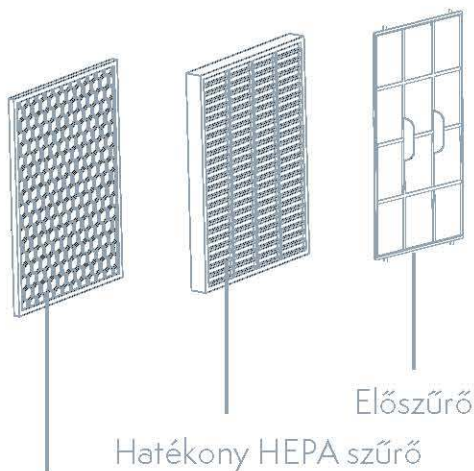

Aktív szén szűrő
+ Fotókatalizátor

Hatékony HEPA szűrő

Előszűrő

7. TOVÁBBI INFORMÁCIÓK

PARAMÉTEREK

Modell: AP2006

Névleges feszültség: 220-240V

Névleges frekvencia: 50Hz

Névleges teljesítmény: 23W

CADR: 210 m³/h

Zaj: <54dB

Súly: 5,2kg

Modell: AP3006

Névleges feszültség: 220-240V

Névleges frekvencia: 50Hz

Névleges teljesítmény: 33W

CADR: 360 m³/h

Zaj: <65dB

Súly: 7kg

Modell: AP6006

Névleges feszültség: 220-240V

Névleges frekvencia: 50Hz

Névleges teljesítmény: 66W

CADR: 510 m³/h

Zaj: <68dB

Súly: 10kg

8. A WI-FI HÁLÓZAT HASZNÁLATÁRA VONATKOZÓ UTASÍTÁSOK

1. Olvassa be a fenti QR-kódot, majd töltsse le és telepítse fel a Tesla Smart alkalmazást.
2. Nyissa meg a Tesla Smart alkalmazást, és létesítsen új fiókot vagy jelentkezzen be.
3. A készülék hozzáadásához kattintson a „+” jelre a jobb felső sarokban.
4. Válassza a „Small home appliance - air purifier” („kis háztartási készülék - légtisztító”) opciót. Kapcsolja be a légtisztítót, és 5 másodpercig tartsa lenyomva a „MODE” („ÜZEMMŌD”) gombot, amivel belép a terjesztési hálózat üzemmódba, és a Wi-Fi kontroll-lámpa kigyullad.
5. Adja meg a Wi-Fi hálózat jelszavát, és kattintson az OK gombra.
6. Kattintson a „Fast flashing” opcióra.
Megjegyzés: Győződjön meg róla, hogy mobiltelefonja és a légtisztító ugyanahhoz a Wi-Fi hálózathoz van csatlakoztatva.
7. Várja meg, míg a készülék csatlakozik.
8. Miután a készülék sikeresen csatlakozott, megjelenik az „Add device success” („A készülék sikeresen csatlakozott”) üzenet.
9. Kattintson a „Finish” („Befejezés”) opcióra, és lépjen át a készülék kezelőfelületére.

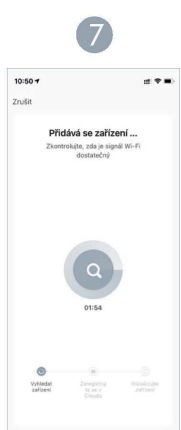
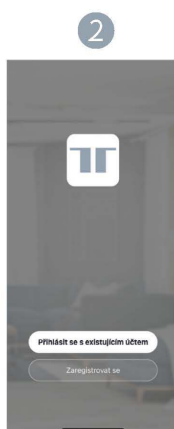

TÁJÉKOZTATÁS AZ ÁRTALMATLANÍTÁSRÓL ÉS ÚJRAHASZNOSÍTÁSRÓL

Ezen a terméken az elkülönített gyűjtés szimbóluma található. A terméket az elektromos és elektronikus berendezések ártalmatlanítására vonatkozó előírásoknak (az elektromos és elektronikus berendezések hulladékairól szóló 2012/19 /EU irányelv) megfelelően kell ártalmatlanítani. Az ártalmatlanítás a szokásos kommunális hulladékkal együtt nem megengedett. Az összes elektromos és elektronikai terméket a helyi hatósági előírásoknak megfelelő engedéllyel és tanúsítvánnyal rendelkező kijelölt gyűjtőhelyeken ártalmatlanítsa, az összes helyi és európai előírásnak megfelelően. A megfelelő ártalmatlanítás és újrafeldolgozás segít minimalizálni a környezetre és az emberi egészségre gyakorolt hatást. A forgalmazótól, a hivatalos szerviztől, vagy a helyi hatóságtól szerezhet részletesebb információkat az ártalmatlanításról.

EU-MEGFELELŐSÉGI NYILATKOZAT

Tesla Global Limited igazolja, hogy a AP2006, AP3006, AP6006 típusú rádióberendezés megfelel a 2014/53/EU irányelvnek. Az EU-megfelelőségi nyilatkozat teljes szövege elérhető a következő internetes címen: tsl.sh/doc

Kapcsolódás: Wi-Fi 2,4 GHz IEEE 802.11b/g/n

Az(ok) a frekvenciasáv(ok): 2.400 - 2.4835 GHz

Frekvenciasávban maximális jelerősség (EIRP): < 20 dBm



Producer

Tesla Global Limited
Far East Consortium Building,
121 Des Voeux Road Central
Hong Kong
www.teslasmart.com

TSL-AC-AP3006/TSL-AC-AP2006/TSL-AC-AP6006

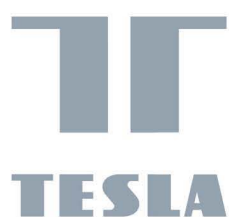

EN

DE

CZ

SK

PL

HU

SL

TESLA SMART AIR PURIFIER PRO

NAVODILA

VSEBINA

1. VARNOSTNA OPOMBA	3
2. PREDSTAVITEV IZDELKA	5
UPRAVLJALNA PLOŠČA	6
OSTALA OPREMA	6
3. PRED UPORABO	7
NA ETIKETI OZNAČITE DATUM PRVE UPORABE	7
O KAZALCU KAKOVOSTI ZRAKA	7
POSTOPEK DEMONTAŽE IN NAMESTITEV	7
POSTAVITEV ČISTILCA ZRAKA	7
NAMESTITEV FILTROV	8
FILTRI IN NJIHOVE FUNKCIJE	9
4. UPORABA NAPRAVE	11
UPRAVLJALNA PLOŠČA	11
ZAGON ČISTILCA ZRAKA	11
SAMODEJNI NAČIN	12
NAČIN SPANJA	12
NASTAVITEV HITROSTI PRETOKA ZRAKA	12
FUNKCIJA ČASOVNIKA	12
FUNKCIJA WI-FI	12
FUNKCIJA UV (FUNKCIJA NEGATIVNIH IONOV)	12
GUMB ZA PONASTAVITEV	13
KAZALEC KAKOVOSTI ZRAKA	13
5. ČIŠČENJE IN VZDRŽEVANJE ČIŠČENJE PREFILTRA	13
ČIŠČENJE ČISTILCA ZRAKA MENJAVA FILTROV	14
ČIŠČENJE SENZORJEV KAKOVOSTI ZRAKA	14
ČAS MENJAVE FILTROV	15
6 ODPRAVLJANJE TEŽAV	15
GARANCIJA IN SERVIS	17
NAROČILO DELOV ALI DODATKOV	17
DODATKI	17
7. OSTALE INFORMACIJE	18
8. NAVODILO ZA UPORABO OMREŽJA WI-FI	19

POZORNO PREBERITE TA NAVODILA IN UPOŠTEVAJTE NAVEDENE NAPOTKE. PO KONČANEM BRANJU NAVODILA SHRANITE ZA PRIHODNJO UPORABO.

1. VARNOSTNA OPOMBA

Da bi preprečili poškodbe ali finančno škodo, bodite pozorni na naslednje varnostne ukrepe.

Če je priključni kabel poškodovan, ga mora iz varnostnih razlogov zamenjati proizvajalec naprave, servisni center ali usposobljeni tehnik.



SVARILO



Ne dotikajte se priključnega kabla z mokrimi rokami.

Samo s suhimi rokami!

V nasprotnem primeru lahko pride do električnega udara.



Prepovedana je prekoračitev predpisane vrednosti napajanja in priklop naprave zunaj določene vrednosti. Dovoljeno je samo napajanje z 220 V in izmeničnim tokom.

Prepovedano!

Uporaba univerzalne vtičnice ali prekoračitev predpisane vrednosti naprave lahko povzroči pregrevanje in požar.



V vhode in izhode ne vstavljajte nobenih kovinskih predmetov.

V nasprotnem primeru lahko vplivajo na notranje sestavne dele in povzročijo električni udar ali poškodbo aparata.

Ne uporabljajte poškodovane ali zrahljane vtičnice.



Demontaže ali popravila čistilca zraka ne sme izvajati neusposobljena oseba.

Ne razstavljajte!

V nasprotnem primeru lahko pride do električnega udara, napake ali požara.



Pred čiščenjem aparata se prepričajte, da je le-ta izklopljen

Izvlomite vtič!

V nasprotnem primeru se lahko čistilec zraka vklopi in lahko pride do električnega udara.



Pred zagonom čistilca zraka pravilno vstavite vtič v vtičnico.

Če kabel ni povsem vstavljen v vtičnico, lahko pride do električnega udara in posledičnega pregretja oziroma požara.



Električna napeljava in vtičnica ne smeta biti poškodovana.

Pri uporabi aparata ne zvijajte kabla. Uporaba poškodovane kabla lahko povzroči električni udar, kratek stik ali požar.

Kabla ali vtiča ne režite, ne spreminjajte, ne zvijajte, ne vlecite in ne obremenjujte.



V vhode in izhode ne vstavljajte nobenih kovinskih predmetov.

Prepovedano!

V nasprotnem primeru lahko vplivajo na notranje sestavne dele in povzročijo električni udar ali poškodbo aparata.

OPOZORILO

V spodaj navedenih situacijah izklopite napravo.

- Stikalo ne deluje.
- Odklopnik ali varovalke so pregoreli.
- Priključni kabel ali vtič sta neobičajno topla.
- Čutite vonj po zažganem ali pa ste opazili neobičajne zvoke ali vibracije.
- V primeru kakršnihkoli drugih neobičajnih pojavov ali motenj.

OPOZORILO



Za čiščenje čistilca zraka je prepovedana uporaba topil, kot sta benzen ali razredčilo, prav tako je prepovedana uporaba sredstev z insekticidi. V nasprotnem primeru se lahko čistilec zraka pokvari in povzroči škodo ali kratek stik in lahko pride do električnega udara ali nastanka požara.



Ne uporabljajte čistilca zraka v prostorih, kjer se lahko pojavijo maščobni delci.

Postavitev čistilca zraka npr. v kuhinji lahko skrajša življenjsko dobo filtra. Čistilec zraka ni namenjen uporabi kot ventilacijska ali sesalna naprava.



Čistilca zraka ni dovoljeno uporabljati v notranjih prostorih s pesticidi v obliki fumigantov. Znotraj naprave se lahko kopičijo kemični ostanki in njihovo sproščanje v ozračje škoduje zdravju.

Če uporabljate pesticide, poskrbite, da se prostor pred uporabo čistilca zraka dobro prezračí.



Ne uporabljajte v vlažnem okolju. V nasprotnem primeru lahko pride do električnega udara ali nastanka požara kot posledice kratkega stika



Primite za vtič in ga izvlecite, ne vlecite za kabel. Poškodovani kabel lahko povzroči električni udar ali požar.



Čistilca zraka ni dovoljeno uporabljati v okolju z visoko temperaturo ali vlažnostjo, npr. v kopalnici.



Ohranjajte izven dosega ognja!

V nasprotnem primeru lahko pride do nastanka požara.



Ta aparat lahko uporabljajo otroci, starejši od osmih let, in osebe z zmanjšanimi fizičnimi, čutnimi in mentalnimi sposobnostmi ali osebe s pomanjkanjem izkušenj in znanja le, če so pod nadzorom ali če so bili poučeni o varni uporabi aparata in se zavedajo morebitnih tveganj. Otroci se z aparatom ne smejo igrati. Čiščenja in vzdrževanja ne smejo opravljati otroci, če niso nadzorovani.

2. PREDSTAVITEV IZDELKA

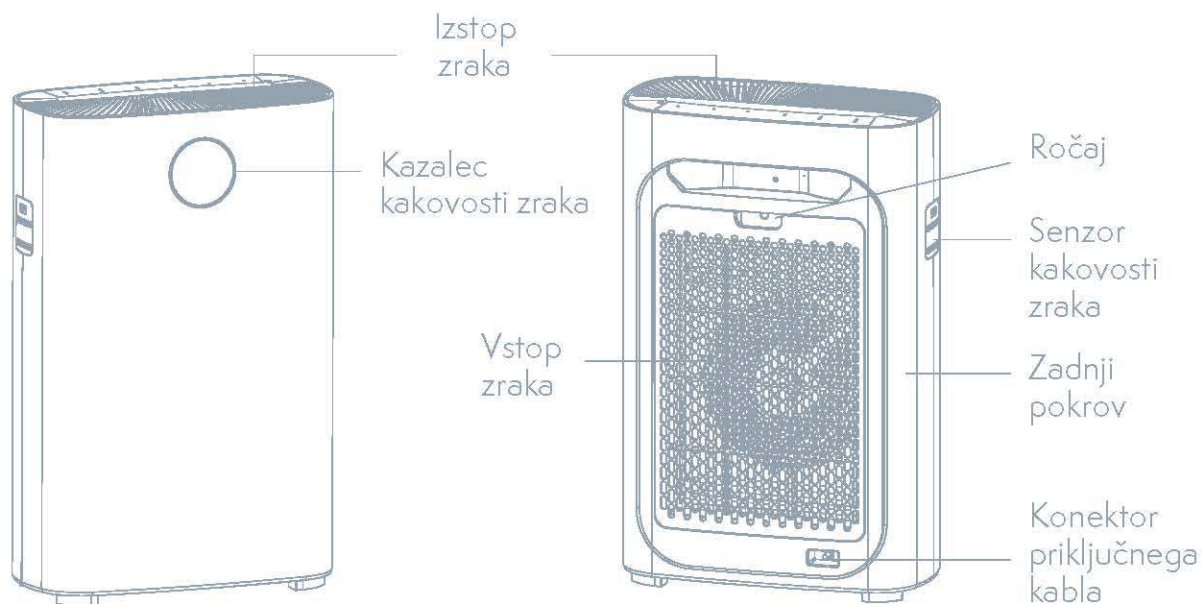

Fotoobčutljivi senzor

Učinkoviti HEPA filter

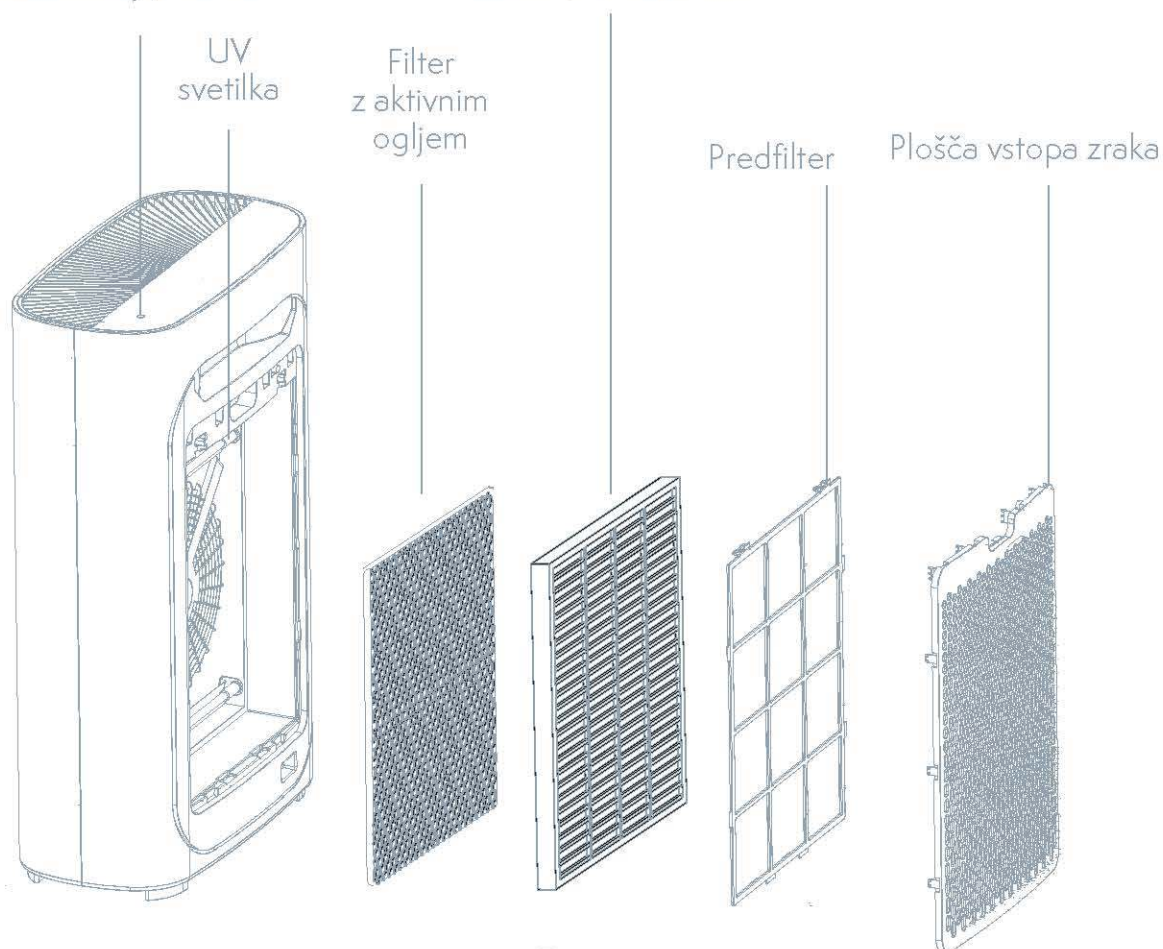

UPRAVLJALNA PLOŠČA

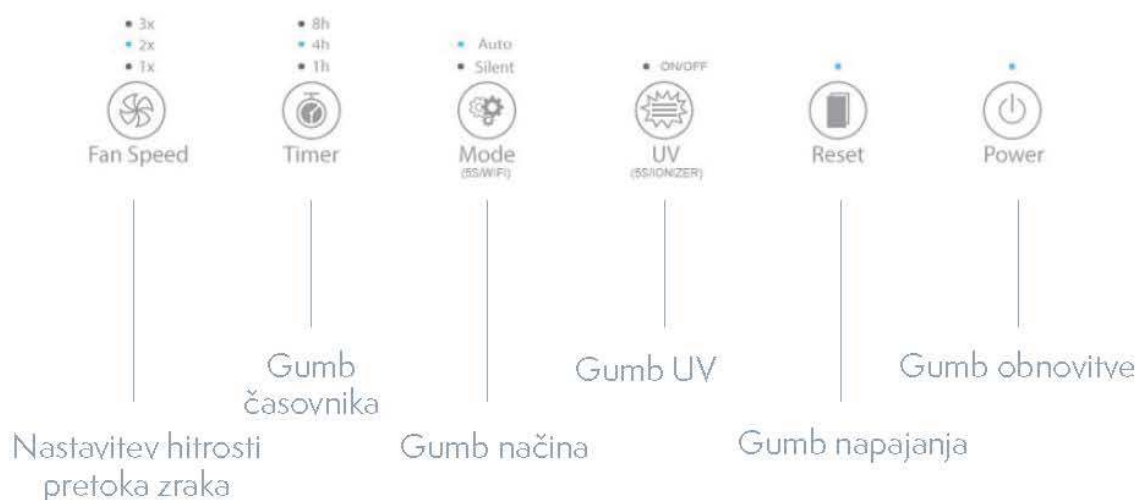



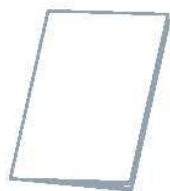

OSTALA OPREMA



Navodila za uporabo

KAZALEC KAKOVOSTI ZRAKA

-  Modra (PM2.5 = 0~50) Odlična
-  Zelena (PM2.5 = 50~100) Normalna
-  Vijolična (PM2.5 = 100~150) Dobra
-  Rdeča (PM2.5 = 150~) Slaba

Opozorilo: Če želite izklopiti kontrolno lučko kakovosti zraka, pritisnite na gumb za obnovitev. (Referenčni digitalni zaslon PM2.5)

3. PRED UPORABO

NA ETIKETI OZNAČITE DATUM PRVE UPORABE

Za možnost pravočasne menjave filtra pred prvo uporabo čistilca zraka označite datum na zadnji strani etikete, tako boste zagotovili najboljše delovanje aparata.

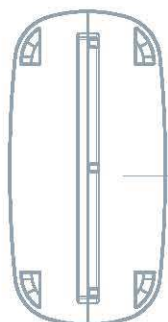

Barvni kazalec kakovosti zraka

Etiketa in opombe

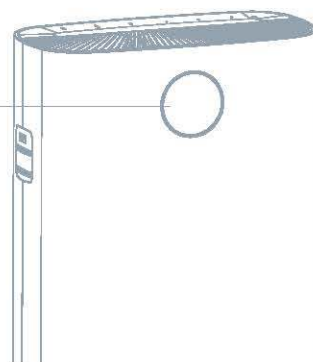

NASVETI

Ko odstranite plastično embalažo z vseh filtrov, je treba učinkoviti HEPA filter in filter z aktivnim ogljem enkrat letno zamenjati.

O kazalcu kakovosti zraka

Kazalec kakovosti zraka prikazuje stanje kakovosti zraka, glej stran 6 in stran 14.

Postopek demontaže in namestitve plošče za vstop zraka

1. Postopek odstranitve plošče za vstop zraka
Primite ploščo z obeh strani na mestu zareze in rahlo povlecite k sebi.
2. Postopek namestitve plošče za vstop zraka
Ponovno položite ploščo za vstop zraka, poravnajte jo in vstavite v zarezo ter nato rahlo pritisnite.

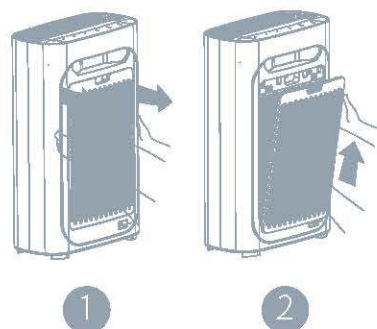

Postavitev čistilca zraka

Za najboljši pretok zraka na obeh straneh aparata zagotovite, da bo med vstopom zraka in steno razmik v velikosti vsaj 50 cm in za izstopom zraka vsaj 10 cm. Ohranite aparat vsaj 1 m od televizije, radia itd.

Ne priključite vtiča aparata v vtičnico skupaj z vtičem od televizije, radia itd., saj lahko to povzroči tresočo se sliko in šum.

- Dolgotrajna postavitve aparata na enem mestu lahko umaže stene.
- Zaradi zagotovitve ustreznega zračenja in maksimalne učinkovitosti ne rokujte z izstopom zraka.

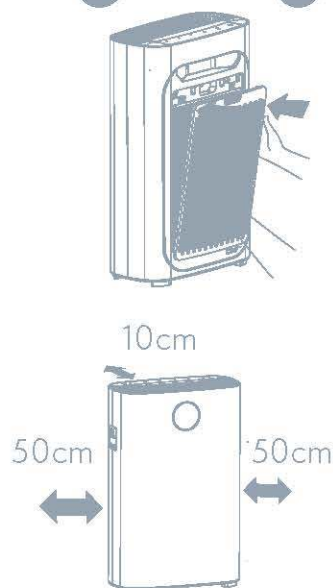

NAMESTITEV FILTRA

Informacije

Pred uporabo čistilca zraka odstranite vso embalažo s filtrov v napravi po spodaj navedenih napotkih.

⚠ OPOZORILO

- Pred namestitvijo, vzdrževanjem in transportom se prepričajte, da so bili iztaknjeni vsi vtiči.
- Čistilec zraka ne uporabljajte brez filtrov.
- Pred uporabo filtrov odstranite vso embalažo.

💬 NASVETI

Pri odstranjevanju ali nameščanju filtrov lahko čistilec zraka oprete ob steno in tako povečate njegovo stabilnost.

POSTOPEK

Před prvním použitím čističky vzduchu řádně nainstalujte filtry podle níže uvedených pokynů.

1. Odstranite ves embalažni material in postavite čistilec zraka na suho, stabilno in ravno površino.

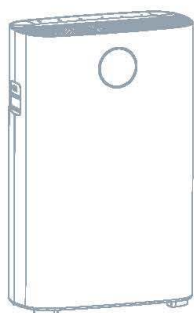

2. Primate ploščo za vstop zraka z obeh strani na mestu zareze in rahlo povlecite navzgor.

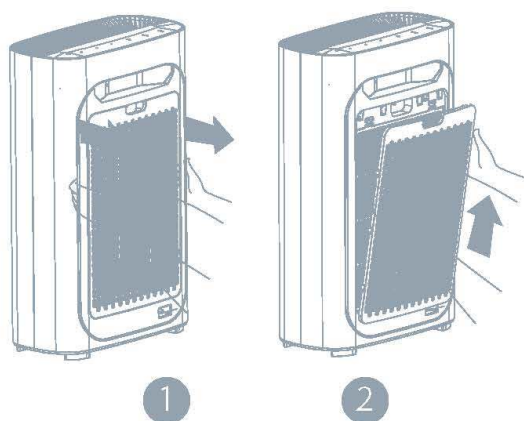

3. Odstranite vse filtre.

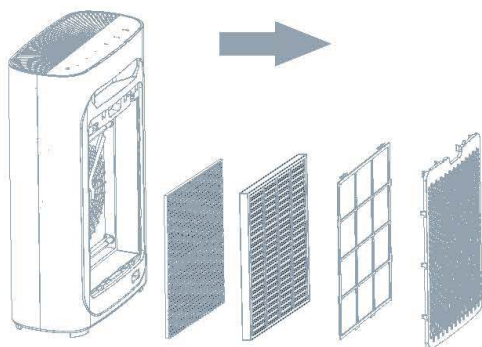

4. Odstranite vso embalažo

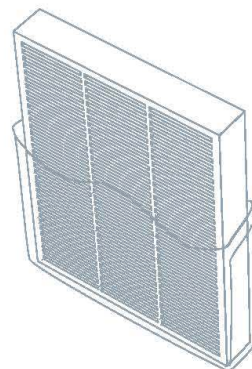

5. Namestite filtre v navedenem zaporedju.

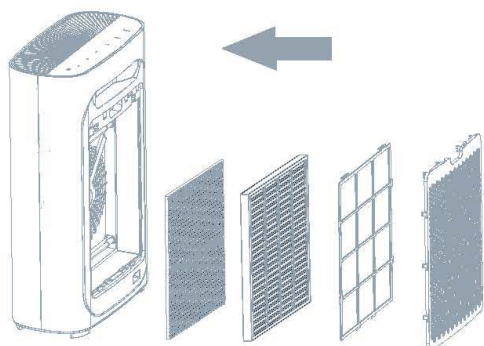

7. Ponovno namestite ploščo za vstop zraka. Poravnajte jo in vstavite v reže in nato rahlo pritisnite.

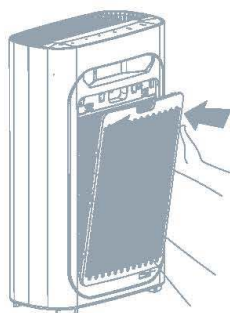

FILTRI IN NJIHOVE FUNKCIJE

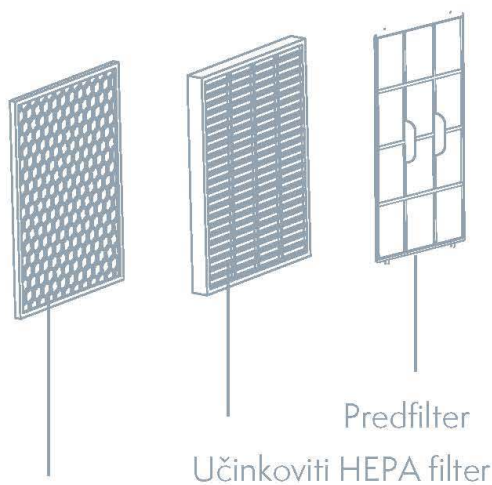

Filter z aktivnim ogljem
+ Fotokatalizator

Štiritočkovni čistilni sistem za učinkovito čiščenje zraka in bolj zdravo življenje

Prva: Prefilter

Druga: Učinkoviti HEPA filter

Tretja: Filter z aktivnim ogljem

Četrta: UV-svetilka

6. Namestite predfilter v skladu z napotki.

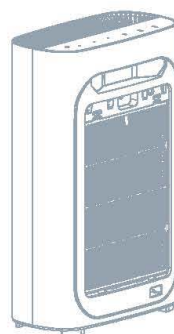

OPOMBA

Pri nameščanju plošče za vstop zraka bodite previdni.

PRVA: PREFILTER

S pomočjo mikronskega mrežnega filtra učinkovito blokira 2,5-mm vlaknaste delce. Nivo blokiranja > 99,9 %. Možno ga je preprosto očistiti kar desetisočkrat. Zadržuje večje delce, kot npr. dlake domačih ljubljencev, prhljaj, grobi prah ipd. Podaljšuje življenjsko dobo nadaljnjih filtrov.

DRUGA: UČINKOVITI HEPA FILTER

Ujame do 99,9 % drobnih delcev velikosti 0,3 mikronov. Odstranjuje alergene in bakterije, prisotne v zraku, npr. cvetni prah, smog in viruse.

TRETJA: FILTER Z AKTIVNIM OGLJEM

Odstranjuje hlapljive organske spojine, npr. tobačni dim in plinasta onesnaževala.

ČETRТА: UV-SVETILKA

Učinkovito uničuje vrsto pogostih bakterij in virusov in preprečuje njihov nastanek.

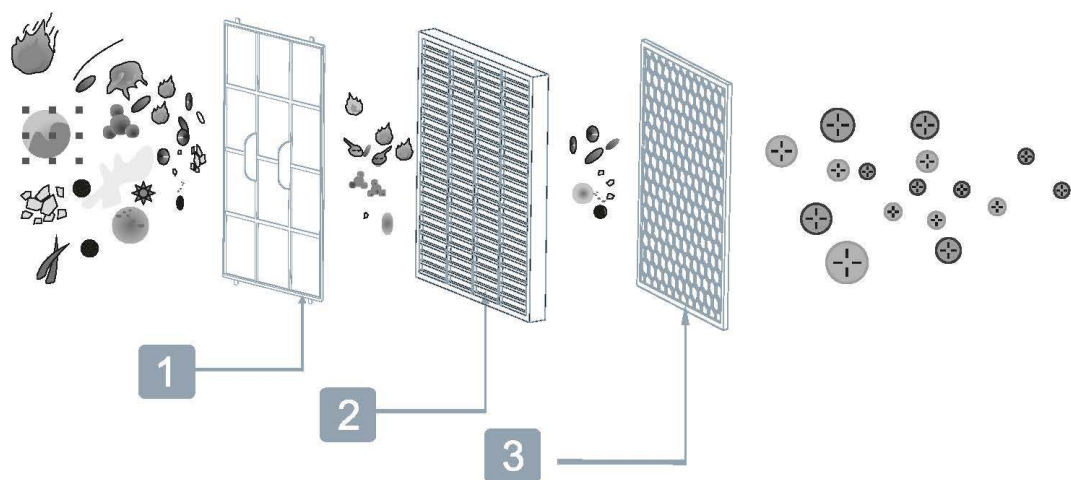

🗨️ NASVETI

Začetna napetost hladne katode UV-svetilke je le 500 V. Ne proizvaja ozona, zato je njena uporaba varna.

⚠️ ALERGENY



Grobi prah



Dlake



Škodljivi delci



Prhljaj



Prah



Cvetni prah



Živalska dlaka



Dim



Pršice



Neprijeten vonj



Neprijeten vonj

4. NAVODILA ZA UPORABO

UPRAVLJALNA PLOŠČA

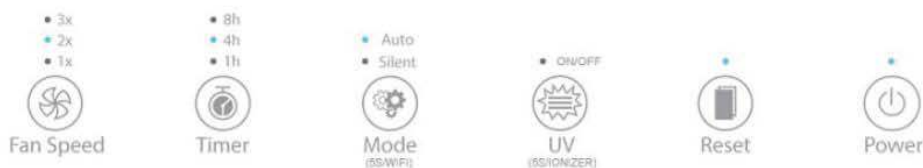

PRIKLJUČITE NA NAPAJANJE

Priključite na napajanje. Oglasi se zvok in vse kontrolne lučke hkrati 3-krat utripnejo in nato ugasnejo, le rdeča kontrolna lučka napajanja ostane prižgana in aparat vstopi v način pripravljenosti.

ZAGON ČISTILCA ZRAKA

S pritiskom na gumb napajanja aparat vstopi v samodejni način s prižganimi kontrolnimi lučkami.



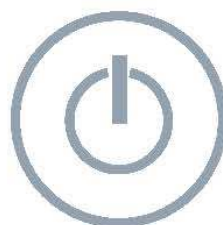
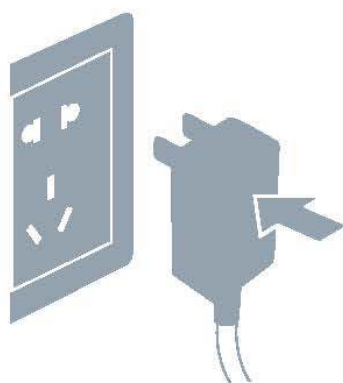

Ko je aparat prižgan, začne kontrolna lučka kakovosti zraka počasi utripati in nato, ko mine 5 sekund za ogrevanje, začne zaznavati kakovost zraka.

V samodejnem načinu začne kakovost zraka zaznavati samodejno.



KAZALEC KAKOVOSTI ZRAKA



-  Modra (PM2.5 = 0~50) Odlična
-  Zelena (PM2.5 = 50~100) Normalna
-  Vijolična (PM2.5 = 100~150) Dobra
-  Rdeča (PM2.5 = 150~) Slaba

Opomba: Če želite izklopiti kontrolno lučko kakovosti zraka, pritisnite na gumb za obnovitev.

SAMODEJNI NAČIN

Po vklopu v samodejnem načinu začne aparat samodejno zaznavati kakovost zraka. Če izberete samodejni način, aparat nastavi najprimernejšo hitrost ventilatorja.



NAČIN SPANJA

Aparat je opremljen z radialnim senzorjem, ki zaznava intenzivnost svetlobe. Če intenzivnost svetlobe ni zadostna, se vse kontrolne lučke aparata zasenčijo in le-ta samodejno preklopi v tihi način, da vas med spanjem ne bi motil.

NASTAVITEV HITROSTI PRETOKA ZRAKA

Hitrost pretoka zraka je mogoče nastaviti na en, dva, tri, štiri stopnje.



FUNKCIJA ČASOVNIKA

S pritiskom na ta gumb preklopite med 1 uro, 4 urami in 8 urami.



FUNKCIJA WI-FI

Pritisnite in za 5 sekund držite gumb za način, da vklopite funkcijo WIFI v 5 sekundah po vklopu aparata.

FUNKCIJA UV (FUNKCIJA NEGATIVNIH IONOV)

S pritiskom na gumb UV-svetilke vklopite UV-svetilko. Pritisnite in 5 sekund pridržite za vklop ali izklop funkcije ionizatorja. (Funkcija ionizatorja se samodejno zažene pri vklopu aparata.)

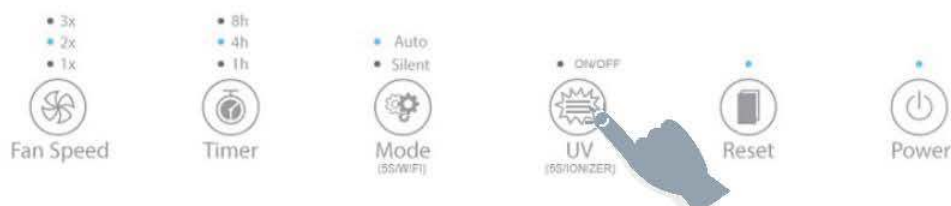

GUMB ZA PONASTAVITEV

Pritisnite in najmanj 5 sekund pridržite za ponastavitev aparata. (Ta funkcija je na voljo le po opozorilu na menjavo filtra.)



KAZALEC KAKOVOSTI ZRAKA

Z zasukom tega gumba vklopite/izklopite barvni kazalec kakovosti zraka.

5. ČIŠČENJE IN VZDRŽEVANJE

Pred čiščenjem odklopite aparat iz vtičnice.

Ne potaplajte aparata v vodo ali druge tekočine.

Za čiščenje izdelka ne uporabljajte korozivnih ali vnetljivih snovi (npr. belilo ali alkohol). Z vodo lahko pomivate le predfilter, ostalih filtrov ni mogoče pomivati z vodo.



ČIŠČENJE ČISTILCA ZRAKA

Redno čistite srednje in stranske dele čistilca zraka, da preprečite kopičenje prahu.

1. S pomočjo suhe in mehke krpe obrišite prah.

2. S pomočjo suhe in mehke krpe obrišite notranje in zunanje dele čistilca zraka.

ČIŠČENJE SENZORJA KAKOVOSTI ZRAKA

Senzor kakovost zraka čistite na vsaka dva meseca, tako boste zagotovili najučinkovitejše delovanje čistilca zraka. Če čistilec zraka uporabljate v prašnem okolju, ga čistite pogosteje.

⚠ OPOZORILO

Če je vlažnost zraka v prostoru previsoka, se lahko na senzorju kakovosti zraka kondenzira vlaga. To pomeni, da čeprav je kakovost zraka dobra, lahko kontrolna lučka kakovosti zraka javi slabo kakovost zraka. V tem primeru je treba kontrolno lučko kakovosti zraka očistiti ali ročno nastaviti hitrost.

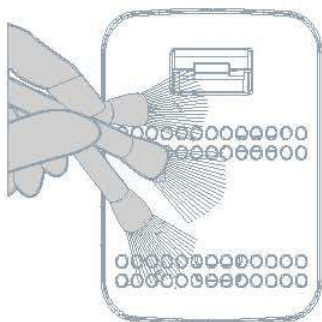

1

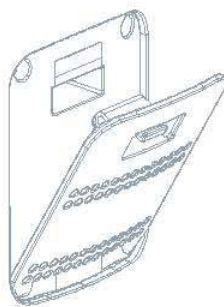

2

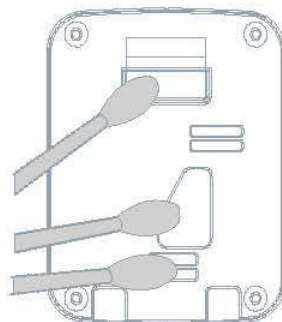

3

1. Z mehko krtačko očistite vhod/izhod senzorja kakovosti zraka.

2. Odstranite zaščitni pokrov senzorja kakovosti zraka.

3. S pomočjo navlažene vatirane blazinice očistite senzor kakovosti zraka, njegov vhod in izhod.

4. Posušite s suho vatirano blazinico.

5. Ponovno namestite zaščitni pokrov senzorja kakovosti

ČIŠČENJE PREFILTRA

Predfilter vsaka dva meseca (okoli 480 ur) očistite in izvajajte njegovo vzdrževanje, tako boste zagotovili najboljše delovanje aparata. Priporočamo, da aparat v gospodinjstvu uporabljate povprečno 8 ur dnevno, 7 dni na teden.

Vzdrževanje zunanjih delov: s pomočjo vlažne krpe (ali blagega čistilnega sredstva) obrišite prah s površine aparata. Pred čiščenjem in vzdrževanjem čistilec zraka izklopite in odklopite iz vtičnice.

Čistiti je mogoče le predfilter, ostalih filtrov ni mogoče čistiti.

OPOZORILO

Sesalec nastavite na nizko zmogljivost, da ne bi poškodovali filtra.

NASVETI

Pred vstavljanjem filtrov v aparat odstranite njihovo plastično embalažo in se prepričajte, da so etikete filtrov usmerjene navzven.

POSTOPEK

1. Izklopite čistilec zraka.



2. Izvlecite vtič.

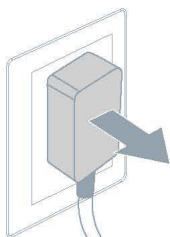

3. Primite ploščo z obeh strani na mestu zareze in ga rahlo povlecite navzgor. Odstranite ploščo.

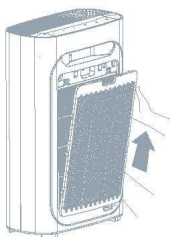

4. Pred čiščenjem odstranite izbočeni del žičnatega filtra.

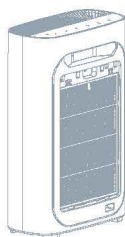

5. S pomočjo mehke krtačke ali sesalca odstranite ujete delce in z vodo ali milnico pomijte filter. Ko se posuši, ga vstavite nazaj v aparat.

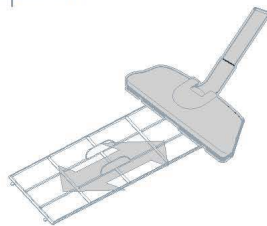

6. Vstavite predfilter nazaj v čistilec zraka.



7. Ponovno namestite sprednjo ploščo, poravnajte jo in vstavite v zarezo ter nato rahlo pritisnite.

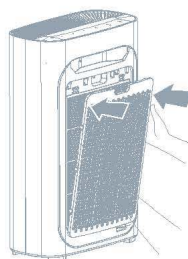

8. Priklopite aparat v vtičnico.

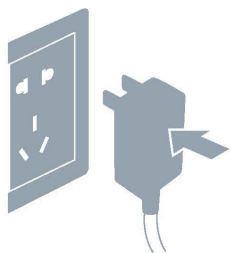

9. Vključite napajanje in zaženite čistilec zraka.



MENJAVA FILTROV

Ko aparat od dela več kot 1600 ur, opozori na menjavo filtra in kontrolna lučka napajanja začne počasi utripati (v načinu pripravljenosti utripa rdeče, če aparat obratuje, utripa modro). Aparat lahko po opozorilu na menjavo filtra še naprej deluje.

OPOZORILO

Pred menjavo filtra odklopite napajanje in izvlecite vtič.

NASVETI

Pred vstavljanjem vsakega filtra v aparat odstranite plastično embalažo in se prepričajte, da so etikete filtrov usmerjene navzven.

POSTOPEK

1. Opozorilo na menjavo filtra.

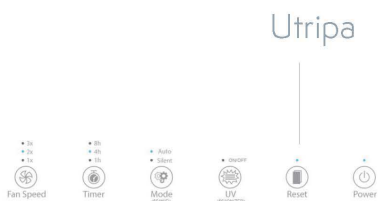

4. Odstranite vse filtre.

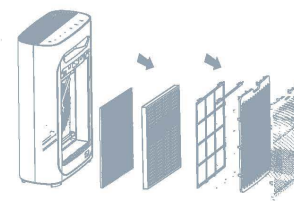

2. Izklopite aparat in izvlecite vtič.

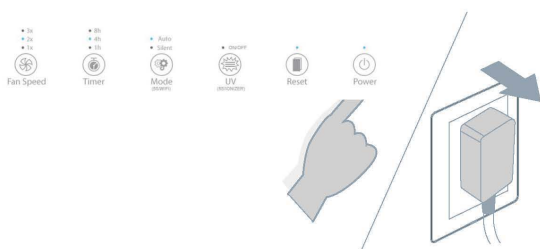

5. Odstranite plastično embalažo filtrov in jih vstavite nazaj v čistilec zraka.

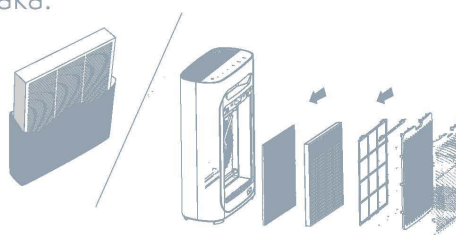

3. Primite ploščo z obeh strani na mestu zarez in ga rahlo povlecite navzgor.

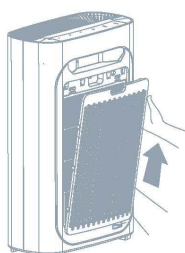

6. Vstavite predfilter nazaj v čistilec.

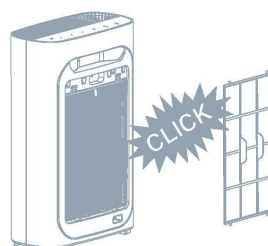

7. Ponovno namestite sprednjo ploščo, poravnajte jo in vstavite v zarezo ter nato rahlo pritisnite.

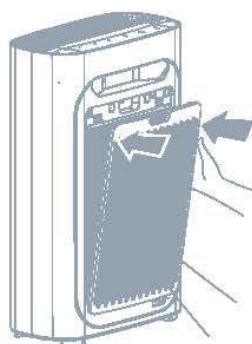

8. Po menjavi filtra priklopite čistilec na napajanje in 5 sekund držite gumb za ponastavitev, s čimer se aparat ponastavi.

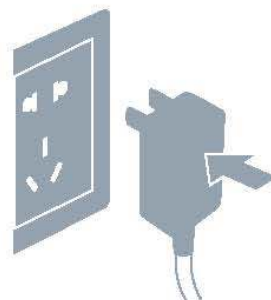

ČE APARATA DLJE ČASA NE BOSTE UPORABLJALI

Izvalcite vtič. (Aparat porablja energijo, čeprav je v načinu pripravljenosti.)

Pustite, da se notranjost aparata temeljito posuši. (V nasprotnem primeru lahko v prihodnosti pride do okvare.)

Aparat hranite na hladnem, suhem in zračenem mestu. (Ne postavljajte in ne obračajte ga z nogami navzgor, lahko pride do okvare).

OPOZORILO NA MENJAVO FILTROV

Ko delovna doba aparata doseže 1600 ur, aparat opozori, da je potrebna menjava filtra. Kontrolna lučka napajanja začne utripati (v intervalu ene sekunde). Če je aparat v načinu pripravljenosti, bo utripala rdeče, če obratuje, bo utripala modro. Aparat lahko po opozorilu na menjavo filtra še naprej deluje.

NASVETI

1. Poskrbite za svoje zdravje in zdravje svoje družine ter zamenjajte filter pravočasno.
2. Po odstranitvi embalaže se življenjska doba filtra začne krajšati, menjavo filtra priporočamo vsakih 6 mesecev.
3. Po odstranitvi embalaže je treba filter zamenjati vsaj enkrat na 12 mesecev.

OPOZORILO

Pred menjavo filtra izklopite aparat ali odklopite aparat iz vtičnice.

6. ODPRAVLJANJE TEŽAV

To poglavje opisuje težave, ki se med uporabo tega izdelka lahko pojavijo. Če vam spodaj navedene informacije ne bodo pomagale pri reševanju težave, se obrnite na naš center za pomoč uporabnikom ali na prodajalca.

Težava	Verjetni vzroki	Verjetna rešitev
Aparata ni mogoče	Sprednja plošča ni nameščena.	Odstranite sprednjo ploščo in jo znova namestite.
	Vtič ni priklopljen na vir napajanja.	Izvlecite vtič in ga priklopite na vir napajanja.
	Vtič ali kabel sta poškodovana.	Obrnite se na naš center za pomoč uporabnikom ali na prodajalca.
Ventilator ne deluje	Aparat ni vklopljen.	Priklopite na vir napajanja in znova vklopite aparat.
	Elektromotor je poškodovan.	Obrnite se na naš center za pomoč uporabnikom ali na prodajalca.
	Aparat je postavljen na neravno površino.	Postavite aparat na ravno površino.
	Znotraj aparata se nahajajo prosti ali tuji predmeti.	Obrnite se na naš center za pomoč uporabnikom ali na prodajalca.
	Motor je razrahljan.	Pred uporabo aparata odstranite vso plastično embalažo filtrov.
	Plastična embalaža filtrov ni bila odstranjena.	Očistite mrežasti filter.
Čistilec zraka nezadostno ali slabo čisti zrak	Pralni mrežni filter je umazan.	Zamenjajte filtre z novimi.
	Filter ni bil zamenjan.	Zamenjajte filtre z novimi.
	Vstop ali izstop zraka aparata je blokirán.	Obrnite se na naš center za pomoč uporabnikom ali na prodajalca.
	Okoli aparata ni dovolj prostora.	Pred uporabo aparata odstranite vso plastično embalažo filtrov.
	V aparatu manjka filter ali pa so bili filtri nameščeni v napačnem zaporedju.	Zagotovite, da bo na obeh straneh vstopa zraka prostor v velikosti vsaj 50 cm in za izstopom zraka vsaj 10 cm.
	Prostor je prevelik za učinkovito filtracijo.	Prepričajte se, da boste filtre namestili v pravilnem vrstnem redu.
	Plastična embalaža filtrov ni bila odstranjena	Zagotovite, da bo aparat obratoval v primernih pogojih.

GARANCIJA IN SERVIS

Za več informacij in v primeru kakršnihkoli vprašanj se obrnite na naš center za pomoč uporabnikom ali na prodajalca.

NAROČILO DELOV ALI DODATKOV

Če želite zamenjati dele ali kupiti dodatke, se obrnite na naš center za pomoč uporabnikom ali na prodajalca.

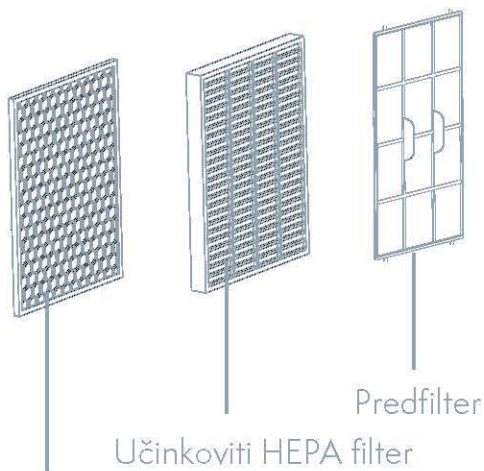

Filter z aktivnim ogljem
+ Fotokatalizator

7. OSTALE INFORMACIJE

PARAMETRI

Model: AP2006

Nazivna napetost: 220-240V

Nazivna frekvenca: 50Hz

Nazivna moč: 23W

CADR: 210 m³/h

Hrup: <54dB

Teža: 5,2 kg

Model: AP3006

Nazivna napetost: 220-240V

Nazivna frekvenca: 50Hz

Nazivna moč: 33W

CADR: 360 m³/h

Hrup: <65dB

Teža: 7kg

Model: AP6006

Nazivna napetost: 220-240V

Nazivna frekvenca: 50Hz

Nazivna moč: 66W

CADR: 510 m³/h

Hrup: <68dB

Teža: 10 kg

8. NAPOTKI ZA UPORABO OMREŽJA WI-FI

1. Skenirajte zgoraj navedeno kodo QR in prenesite ter namestite aplikacijo Tesla Smart.
2. Odprite aplikacijo Tesla Smart in ustvarite nov račun oziroma se prijavite.
3. Za dodajanje naprave kliknite na »+« v desnem zgornjem kotu.
4. Izberite »Small home appliance - air purifier« («Mali gospodinjski aparat - čistilec zraka»). Vklonite čistilec zraka in v 5 sekundah pritisnite na gumb »MODE« («NAČIN»), s čimer boste vstopili v način distribucijskega omrežja in kontrolna lučka omrežja Wi-Fi se bo prižgala.
5. Vnesite geslo za omrežje Wi-Fi in kliknite na OK.
6. Kliknite na »Fast flashing«.
- Opomba:** Prepričajte se, da sta vaš mobilni telefon in čistilec zraka povezana na isto omrežje Wi-Fi.
7. Počakajte, da se naprava poveže.
8. Po uspešni povezavi naprave se prikaže »Add device success« («Naprava je bila uspešno dodana»).
9. Kliknite na »Finish« («Končaj») in vstopili boste v upravljalni vmesnik aparata.

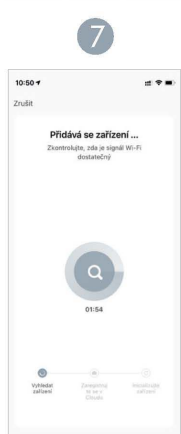
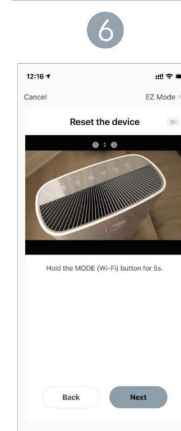
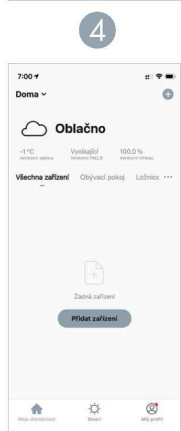
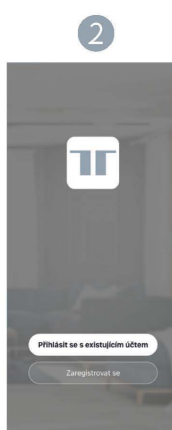

INFORMACIJE GLEDE ODSTRANJEVANJA IN RECIKLAŽE

Ta izdelek je označen s simbolom za ločeno zbiranje odpadkov. Izdelek se mora odstraniti v skladu s predpisi o odstranjevanju električne in elektronske opreme (direktiva 2012/19/ EU o odpadni električni in elektronski opremi). Odstranjevanje skupaj z gospodinjskimi odpadki je prepovedano. Vse električne in elektronske izdelke odstranjujte v skladu z vsemi lokalnimi in evropskimi predpisi v določena zbirna mesta s potrebnimi pooblastili in certifikati glede na lokalne ter zakonodajne predpise. S pravilno odstranitvijo in reciklažo pomagajte pri ohranitvi okolja in zdravja ljudi. Ostale informacije glede odstranjevanja lahko dobite pri prodajalcu, v pooblaščenem servisu ali pri lokalnih uradih.

IZJAVA EU O SKLADNOSTI

Tesla Global Limited potrjuje, da je tip radijske opreme AP2006, AP3006, AP6006 skladen z Direktivo 2014/53/EU. Celotno besedilo izjave EU o skladnosti je na voljo na naslednjem spletnem naslovu: tsl.sh/doc

Povezljivost: Wi-Fi 2,4 GHz IEEE 802.11b/g/n

Frekvenčni pas: 2.400 - 2.4835 GHz

Največja energija za radijsko frekvenco (EIRP): < 20 dBm



Producent

Tesla Global Limited
Far East Consortium Building,
121 Des Voeux Road Central
Hong Kong
www.teslasmart.com



Manufacturer

Tesla Global Limited
Far East Consortium Building,
121 Des Voeux Road Central
Hong Kong
www.teslasmart.com

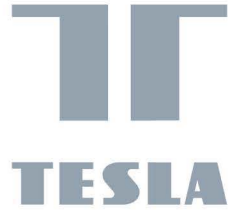

TESLA SMART AIR PURIFIER PRO

Manufacturer

Tesla Global Limited
Far East Consortium Building,
121 Des Voeux Road Central
Hong Kong
www.teslasmart.com