

DENVER MDA-260

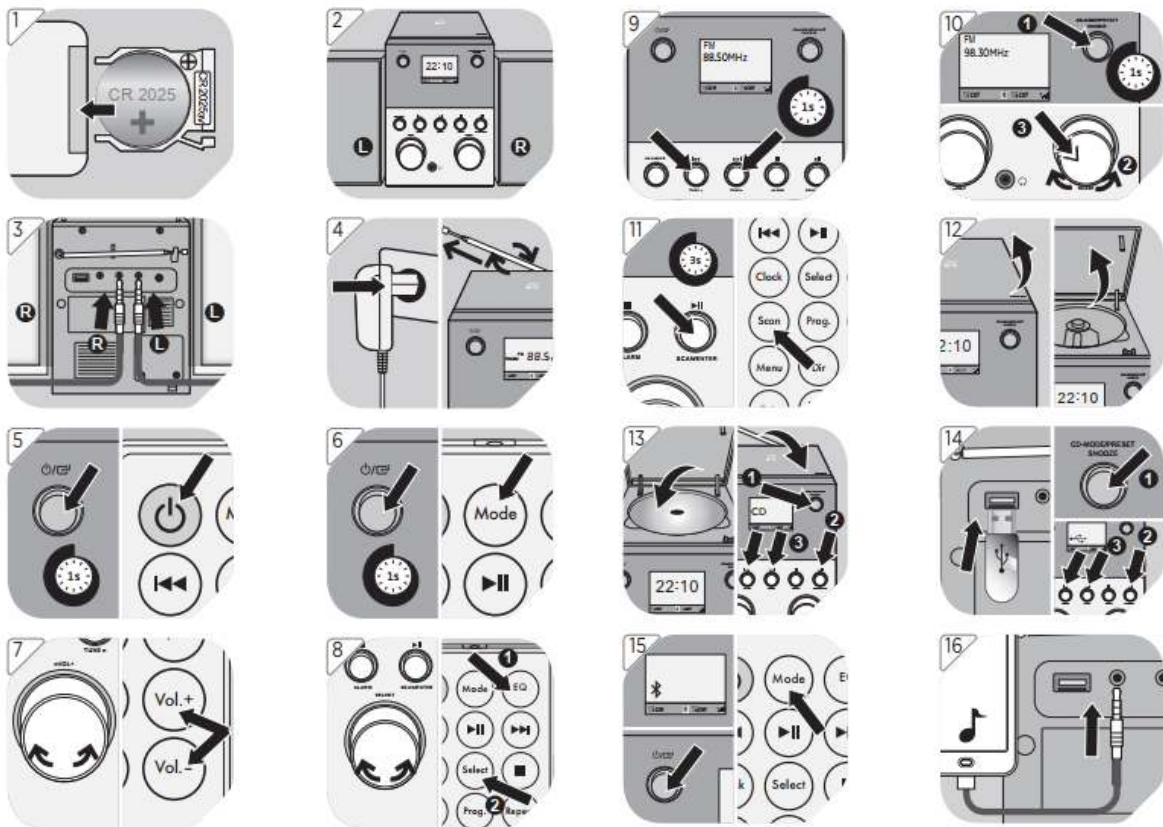

Bedienungsanleitung



BEDIENELEMENTE

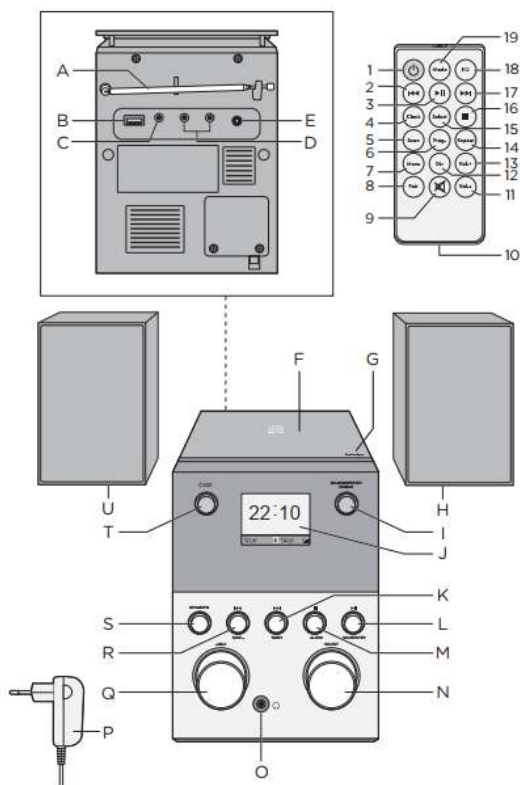

Mini HiFi-System	Fernbedienung
A. Teleskopantenne	1. Ein/Aus
B. USB-Port	2. Überspringen/Scannen, Schneller Rücklauf ◀◀
C. LINE-Eingang	3. Wiedergabe/Pause ▶▶
D. Lautsprecherausgang links/rechts	4. Uhr
E. DC-Eingang	5. Scannen
F. Abdeckung CD-Player	6. Programm
G. Öffnungsgriff CD-Player	7. Menü
H. Lautsprecher	8. Kopplung
I. CD-Modus/Senderspeicher/Schlummertaste	9. Stummschaltung
J. Display	10. Batteriefach
K. Überspringen/Scannen, Schneller Vorlauf	11. Lautstärke +
L. Wiedergabe/Pause ▶▶/ Scannen/ENTER	12. Verzeichnis
M. Stopp ■/ ALARM	13. Lautstärke -
N. Drehregler Auswahl	14. Wiederholung
O. Kopfhörerbuchse	15. Auswahl-Taste
P. DC-Eingang	16. Stopp ■
Q. Lautstärke – VOL +	17. Skip/Scan, Schneller Vorlauf ▶▶
R. Skip/Scan, Schneller Rücklauf	18. Equalizer
S. MENÜ/INFO	19. Modus
T. Ein/Aus / Modus ⏻/⏹	
U. Lautsprecher	

Bei Erstgebrauch:



1. Stellen Sie die Musikanlage und die Lautsprecher auf eine ebene und feste Fläche und schließen Sie die Lautsprecher am System an (achten Sie auf +/- und linken/rechten Lautsprecher).
2. Ziehen Sie die Antenne für optimalen Empfang vollständig aus.
3. Schließen Sie den DC-Stecker am System und das Netzteil an einer Steckdose an; schalten Sie das System dann ein.

Gebrauch:

Drücken Sie  auf dem Musiksystem oder auf der Fernbedienung, um das Gerät einzuschalten. Drücken Sie MODE, um die Betriebsmodi zu durchlaufen (der Reihe nach: DAB, FM (UKW), AUX, Bluetooth, CD und USB).

DAB-Radio:

Wenn Sie den DAB-Modus einschalten, führt das System automatisch einen vollständigen Suchlauf durch. Nachdem alle Kanäle gescannt wurden, wird der erste gefundene Sender wiedergegeben. Gleichzeitig werden auch Datum und Uhrzeit eingestellt. Die Kanäle werden in alphabetischer Reihenfolge gespeichert.

Um einen anderen DAB-Sender einzustellen, drücken Sie / . Das System hält beim nächsten Sender an und beginnt automatisch mit dessen Wiedergabe.

Für einen neuen Suchlauf drücken Sie MENU und wählen Sie FULL SCAN. Dann drücken Sie zur Bestätigung SELECT.



UKW-Radio:

Schalten Sie in den UKW-Modus (FM) um und halten Sie dann SCAN für ca. 3 Sekunden gedrückt, um die automatische Sendersuche zu starten. Nachdem alle Sender gefunden wurden, wird der erste gefundene Sender wiedergegeben.

Favoritensender können in Senderspeichern abgelegt werden. Wählen Sie dazu den zu speichernden UKW-Sender und halten Sie PRESET für 1 Sekunde gedrückt. Im Display werden „save to preset“ und die Speicherplatznummern 1 - 30 angezeigt. Drehen Sie SELECT, um die gewünschte Nummer auszuwählen und speichern Sie den Sender, indem Sie SELECT drücken.

Um einen Senderspeicher aufzurufen, drücken Sie PRESET und wählen Sie mit SELECT den gewünschten Sender aus; bestätigen Sie Ihre Auswahl dann durch erneutes Drücken von SELECT.

Systemeinstellungen:

Im Systemmenü können Sie den Sleptimer, Uhrzeit und Datum manuell sowie die Menüsprache usw. einstellen. Halten Sie MENU gedrückt und wählen Sie mit /  „system settings“, dann bestätigen Sie durch Drücken von SELECT.

Die folgenden Menüoptionen sind verfügbar: **Sleep, Time/date, Backlight, Language, Factory reset und Software version.**

CD- und USB-Modus:

Wählen Sie mit MODE den gewünschten Betriebsmodus. Im CD-Modus können Sie CDs mit Standardfunktionen abspielen.

Im USB-Modus können Sie MP3-Dateien abspielen (bitte beachten Sie, dass der USB-Stick im FAT32-Format formatiert sein muss).

Bluetooth-Modus:

Drücken Sie MODE, um den Bluetooth-Modus auszuwählen und suchen Sie mit Ihrem Handy oder PC nach dem Bluetooth-Gerät.

Der Name des Musiksystems lautet: **MDA-260**.

Nach der Kopplung können Sie über die Bluetooth-Funktion Musik von Ihrem Handy oder PC direkt auf das Musiksystem streamen.

Uhr und Wecker:

Das Musiksystem ist mit einer Uhr- und einer zweifachen Weckfunktion ausgestattet, um es als Radiowecker zu verwenden. Bitte folgen Sie den nachstehenden Schritten.

Alarm 1:

1. Halten Sie ALARM gedrückt, bis das Alarmmenü im Display angezeigt wird.
2. Drücken Sie SELECT, um das Menü Alarm 1 aufzurufen. Stellen Sie die Weckzeit durch Drehen von SELECT ein. Drücken Sie wiederholt SELECT, um die Optionen zu durchlaufen (die Einstellmöglichkeiten sind Alarm, Frequency, Wake up time, Source, Snooze, Duration und Volume).

Alarm 2:

Die Einstellungen sind ähnlich, aber zu Beginn halten Sie ALARM gedrückt, bis das Alarmmenü angezeigt wird, und drehen dann SELECT, bis Alarm 2 angezeigt wird. Drücken Sie dann SELECT, um das Menü aufzurufen.

Bitte beachten Sie – Alle Produkte können stillschweigend geändert werden. Irrtümer und Auslassungen in der Bedienungsanleitung vorbehalten.

ALLE RECHTE VORBEHALTEN, URHEBERRECHTE DENVER ELECTRONICS A/S



www.denver-electronics.com



Elektrische und elektronische Geräte einschließlich Batterien enthalten Materialien, Komponenten und Substanzen, welche für Sie und Ihre Umwelt schädlich sein können, wenn die Abfallmaterialien (entsorgte elektrische und elektronische Altgeräte und Batterien) nicht korrekt gehandhabt werden.

Elektrische und elektronische Geräte sowie Batterien sind mit der vorstehend abgebildeten durchgestrichenen Mülltonne gekennzeichnet. Dieses Symbol zeigt Ihnen, dass elektrische und elektronische Altgeräte sowie Batterien nicht mit dem Hausmüll entsorgt werden dürfen, sondern getrennt zu entsorgen sind.

Als Endverbraucher ist es wichtig, dass Sie Ihre verbrauchten Batterien bei den entsprechenden Sammelstellen abgeben. Auf diese Weise stellen Sie sicher, dass die Batterien entsprechend der Gesetzgebung recycelt werden und keine Umweltschäden verursachen.

Alle Städte und Gemeinden haben Sammelstellen eingerichtet, an denen elektrische und elektronische Altgeräte sowie Batterien kostenfrei zum Recycling abgegeben werden können oder

die sie von den Haushalten einsammeln. Weitere Informationen erhalten Sie bei der Umweltbehörde Ihrer Stadt/Gemeinde.

Hiermit erklärt Inter Sales A/S, dass der MDA-260 der Richtlinie 2014/53/EU entspricht. Den vollständigen Text der EU-Konformitätserklärung finden Sie unter der folgenden Internetadresse: www.denver-electronics.com und klicken Sie dann auf das SYMBOL Suche in der obersten Leiste der Webseite. Geben Sie die Modellnummer ein: MDA-260. Sie gelangen nun zur Produktseite, auf der Sie die Funkgeräte-Richtlinie (Richtlinie 2014/53/EU) unter downloads/other downloads finden können.

Betriebsfrequenzbereich:

Max. Ausgangsleistung:

DENVER ELECTRONICS A/S

Omega 5A, Soeften

DK-8382 Hinnerup

Dänemark

www.facebook.com/denverelectronics