

## Montageanleitung | Notice de montage | Installation Instructions

tint LED Solar Leuchtkugel | Boule lumineuse solaire à LED tint | tint solar LED Light Ball

Calluna Solar | Art. 404072, 404073, 404074

### Lieferumfang | Volume de livraison | Included with the item

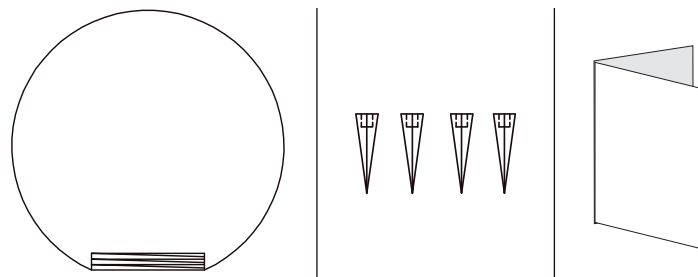

### Installation

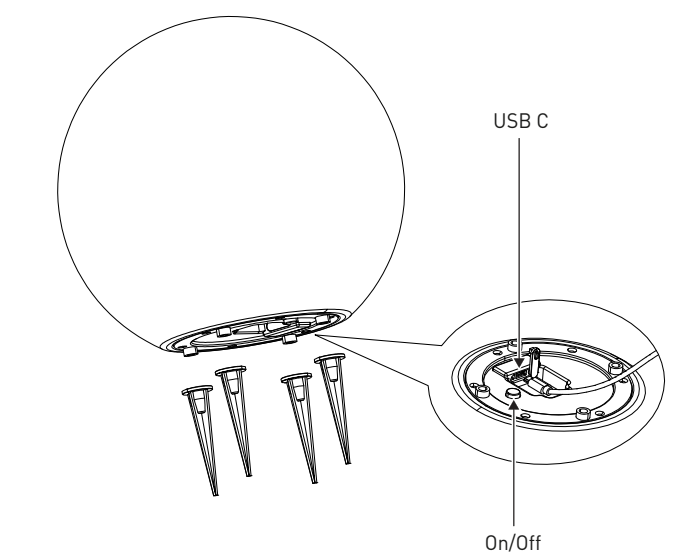

### Koppeln | Couplage | Coupling

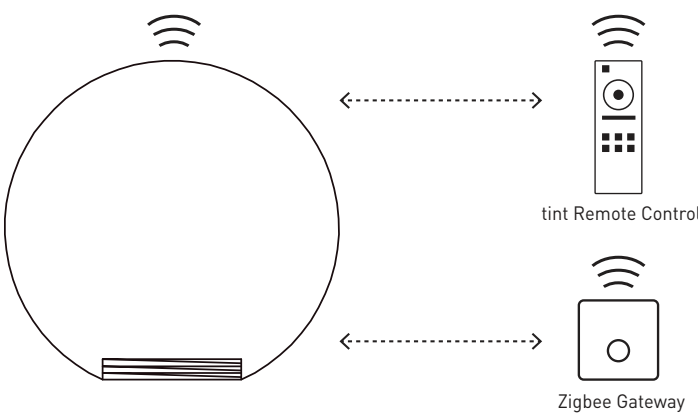

Aufladen über Solar oder USB (5 V)  
Recharge par énergie solaire ou USB (5 V)  
Solar or USB charging (5 V)

**18h** Akkulaufzeit  
Autonomie de la batterie  
Battery life time

**12h** / **3h** Akkuladezeit (Solar/USB)  
Temps de charge de la batterie (solaire/USB)  
Battery charging time (solar/USB)

#### DE

1. Wählen Sie eine sonnige Stelle im Freien, an der das integrierte Solarpanel möglichst lange dem Sonnenlicht ausgesetzt ist.
2. Laden Sie den Akku vor der ersten Inbetriebnahme vollständig auf.
3. Stecken Sie die Erdspeße auf. Platzieren Sie die Gartenleuchten wunschgemäß und drücken Sie die Erdspeße in den Boden.

#### FR

1. Choisissez un endroit ensoleillé à l'extérieur, où le panneau solaire intégré sera exposé le plus longtemps possible à la lumière du soleil.
2. Chargez complètement la batterie avant la première mise en service.
3. Fixez les pointes de terre. Placez les lumières du jardin comme vous le souhaitez et enfoncez sur les pointes dans le sol.

#### GB

1. Choose a sunny area outdoors where the integrated solar panel is exposed to sunlight for as long as possible.
2. Fully charge the battery before the first startup.
3. Attach the ground spikes. Place the garden lights as desired and press the spikes in the ground.

#### DE

### Sehr geehrte Kundin, sehr geehrter Kunde!



Diese Bedienungsanleitung enthält wichtige Informationen zur Inbetriebnahme und Verwendung. Lesen Sie die Bedienungsanleitung, insbesondere die Sicherheitshinweise, sorgfältig durch, bevor Sie Sie mit der Installation oder der Inbetriebnahme dieses Produktes beginnen. Die Nichtbeachtung dieser Bedienungsanleitung kann zu schweren Verletzungen und zu Schäden am Produkt führen.

Bewahren Sie die Bedienungsanleitung für die weitere Nutzung auf. Wenn Sie die Leuchte an Dritte weitergeben, geben Sie unbedingt diese Bedienungsanleitung mit.

Sie können diese Anleitung auch im Internet unter [hey-tint.de](http://hey-tint.de) als PDF Datei herunterladen.

### Bestimmungsgemäßer Gebrauch

Diese LED-Leuchtkugel ist für Beleuchtungszwecke im Garten konzipiert und kann mit einer tint Fernbedienung\* gesteuert und/oder in ein Smarthome System mit Zigbee Gateway\* eingebunden werden (\*nicht enthalten). Das Aufladen erfolgt automatisch über das integrierte Solarpanel. Optional kann die Leuchte mit einem USB-Ladekabel (nicht enthalten) aufgeladen werden. Für die gewerbliche Nutzung ist der Artikel ungeeignet.

### Zeichenerklärung

Die folgenden Symbole und Signalwörter werden in dieser Bedienungsanleitung, auf dem Leuchtmittel oder auf der Verpackung verwendet.

#### **WARNUNG!**

Dieses Signalsymbol/-wort bezeichnet eine Gefährdung mit einem mittleren Risikograd, die, wenn sie nicht vermieden wird, den Tod oder eine schwere Verletzung zur Folge haben kann.

#### **HINWEIS!**

Dieses Signalwort warnt vor möglichen Sachschäden.

### Sicherheitshinweise

#### **WARNUNG!**

#### GEFAHR für Kinder

- Kinder dürfen nicht mit dem Artikel spielen.
- Halten Sie Kinder von Verpackungsmaterial fern. Bei Verschlucken oder Strangulation besteht Erstickungsgefahr.

#### GEFAHR durch elektrischen Stromschlag und Kurzschluss!

- Schließen Sie nur ein vorschriftsmäßig installiertes und kompatibles Ladegerät an. Beachten Sie die Ladespannung (5 V).
- Verwenden Sie den Artikel nicht, wenn er beschädigt ist.
- Es ist verboten, den mechanischen oder elektrischen Aufbau der Leuchte zu verändern.
- Um das System möglichst geschützt zu halten, ist die Abdeckung auf der Unterseite der Leuchte, außer beim Ladevorgang, zu schließen.
- Ziehen Sie den Stecker nach dem Ladevorgang ab. Während des Aufladens hat die Leuchte keine Funktion!
- Bei Schäden, die durch Nichtbeachtung der Sicherheits- und Montageanleitung entstehen, erlischt der Gewährleistungsanspruch. Für Folgeschäden, die daraus resultieren, übernimmt der Hersteller keine Haftung.

#### **HINWEIS!**

Die Lichtquelle dieser Leuchte ist nicht ersetzbar, wenn die Lichtquelle ihr Lebensdauerende erreicht hat, ist die gesamte Leuchteinheit zu ersetzen.

- Nicht aus kurzer Distanz in die leuchtenden LEDs schauen.
- Die LEDs nicht im Betrieb mit einer Lupe betrachten.

### Inbetriebnahme

Um die LED-Leuchte mit einer tint-Fernbedienung oder einem Zigbee Gateway zu verbinden, muss sich diese im Kopplungsmodus befinden (beim Einschalten erscheint ein kurzer Farbdurchlauf). Falls dies nicht der Fall ist, führen Sie einen Reset durch (siehe unten).

Weitere Informationen finden Sie auf [hey-tint.de](http://hey-tint.de)

A) Wenn Sie eine tint-Fernbedienung haben:

- a. Schalten Sie die LED-Leuchte ein (kurzer Druck auf die On-/Off-Taste).
- b. Bereiten Sie die Fernbedienung entsprechend der Bedienungsanleitung auf das Verbinden vor und halten Sie diese entsprechend nah an die Steuereinheit. Führen Sie den Verbindungsvorgang aus, wie in der Anleitung beschrieben.
- c. Die LED-Leuchte ist verbunden, wenn diese 3x aufleuchtet.

B) Wenn Sie ein Zigbee Gateway (Beisp. Hue Bridge V2, Amazon Echo Plus\*, Lightify Gateway) haben:

- a. Starten Sie auf dem Gateway bzw. der dazugehörigen App den Suchvorgang.
- b. Schalten Sie anschließend die LED-Leuchte ein (kurzer Druck auf die On-/Off-Taste), auch wenn ggf. etwas anderes angezeigt wird.
- c. Die LED-Leuchte ist verbunden, wenn diese 3x aufleuchtet.

Sie können die Leuchte auch manuell per Taste auf der Unterseite ein-/ausschalten (kurzer Tastendruck: ein, langer Tastendruck: aus).

### Smarthome Ready:

Die tint Produkte von MÜLLER-LICHT sind steuerbar über den aktuellsten Zigbee Funkstandard 3.0 und kompatibel mit zahlreichen Lichtsteuerungssystemen wie zum Beispiel Philips Hue\*, Magenta SmartHome\*, dem Sprachassistenten von Amazon (über Echo-Geräte mit integriertem Zigbee Smart Home Hub, zum Beispiel Echo 4. Generation oder Echo Plus)\*\* und vielen weiteren.

\* Einschränkungen bei einzelnen Diensten möglich, aktuelle Infos und Antworten auf häufig gestellte Fragen finden Sie unter [hey-tint.de/partner](http://hey-tint.de/partner)

\*\*Sofern dieser Service in Ihrem Land verfügbar ist.

### Hinweise zum Aufladen per Solarzelle

- Laden Sie den Akku vor dem ersten Benutzen vollständig auf
- Beachten Sie bei der Auswahl des Standortes, dass sich die Leuchte möglichst lange im direkten Sonnenlicht befindet.
- Bei einem schattigem Aufstellort kann die angegebene Leuchtdauer deutlich reduziert werden.
- Auch an bewölkten Tagen oder kurzen Tagen im Winter kann es vorkommen, dass die Sonneneinstrahlung nicht ausreicht um den Akku vollständig zu laden.

- Um den Akku zu schützen schaltet sich die Leuchte bei zu niedriger Spannung automatisch ab.
- Sie können den Akku alternativ auch per USB-Kabel (USB-C) aufladen. Entfernen Sie das Ladekabel nach dem Aufladen und lassen Sie die Leuchte nicht dauerhaft am Strom angeschlossen. Hinweis: Während des Ladens leuchtet die Leuchte nicht!

### Reset der Leuchte/Kopplungsmodus einstellen

Ein Reset der tint-LED-Leuchte ist nur im Ausnahmefall erforderlich, z.B. wenn die Fernbedienung zurückgesetzt werden musste, oder wenn Sie die LED-Leuchte in ein Smarthome Gateway einbinden möchten.

Drücken Sie die On-/Off-Taste für ca. 5 Sekunden. Es erscheint nun ein kurzer Farbdurchlauf. Der gewünschte Reset ist erfolgt. Anschließend können Sie die LED-Leuchte wie gewohnt mit Ihrer tint-Fernbedienung und/oder einem Smarthome System mit Zigbee verbinden.

### Fehlerbehebung/häufig gestellte Fragen

Problem	Mögliche Ursache
Keine Funktion	<ul style="list-style-type: none"> <li>• Der Akku ist nicht ausreichend geladen. Die Leuchte schaltet sich automatisch ab, um den Akku zu schonen. → Aufladen per Solar oder USB-Anschluss.</li> <li>• Der Akku wird per USB aufgeladen. Währenddessen leuchtet die Leuchte nicht. → Ladevorgang abschließen und Ladekabel entfernen.</li> <li>• Keine Verbindung zu einer tint-Fernbedienung oder einem Zigbee-Gateway hergestellt. → Verbinden, siehe Inbetriebnahme</li> </ul>
Beim Einschalten blinkt die Leuchte und leuchtet anschließend weiß	<ul style="list-style-type: none"> <li>• Die LED-Leuchte ist noch nicht mit einer tint-Fernbedienung oder mit einem Zigbee-Gateway verbunden. → Verbinden, siehe Inbetriebnahme</li> </ul>
Keine Verbindung mit der tint-Fernbedienung oder einem Gateway möglich	<ul style="list-style-type: none"> <li>• Die LED-Leuchte ist noch mit einer anderen tint-Fernbedienung oder einem Zigbee-Gateway verbunden. → Reset der Leuchte/Kopplungsmodus einstellen</li> </ul>

Antworten auf weitere häufig gestellte Fragen finden Sie unter

[www.hey-tint.de/pages/kontakt-faq](http://www.hey-tint.de/pages/kontakt-faq)

### Technische Daten

Frequenzband des drahtlosen RF-Modus:	2405-2480,0 MHz
Maximale Sendeleistung:	<20 mW
Funkreichweite (Freifeld):	30 m
Standby-Verbrauch:	<0,5 W
Farbwiedergabeindex:	Ra 80
Lichtstrom verbaute Lichtquelle (bei 2700 K):	20 lm
Farbtemperatur:	1800-6500 K + RGB
Leistung:	0,5 W
Ladespannung (USB-C):	5 V
Elektrische Schutzklasse gesamtes System:	Schutzklasse III
Akku:	Li-Ion, 3,7 V , 1500 mAh

### Reinigung

#### Kurzschlussgefahr!

Ziehen Sie ggf. den USB-Stecker. Verwenden Sie keine Reiniger, die Lösungsmittel und/oder scheuernde/ätzende Stoffe enthalten. Verwenden Sie zur Reinigung ein trockenes, weiches Tuch. Hartnäckige Flecken können mit einem leicht feuchten Tuch, ggf. unter Verwendung eines neutralen Reinigers, entfernt werden.

### Konformitätserklärung

Hiermit erklärt MÜLLER-LICHT International GmbH, dass der Funkanlagen-typ „MÜLLER-LICHT tint“ der Richtlinie 2014/53/EU entspricht.

Der vollständige Text der EU-Konformitätserklärung ist unter der folgenden Internetadresse verfügbar: [hey-tint.de](http://hey-tint.de)

### Entsorgen

Altgeräte dürfen nicht im normalen Hausmüll entsorgt werden. Entsprechend Richtlinie 2012/19/EU ist das Gerät am Ende seiner Lebensdauer einer geordneten Entsorgung zuzuführen. Dabei werden im Gerät enthaltene Wertstoffe der Wiederverwertung zugeführt und die Belastung der Umwelt vermieden.

Geben Sie das Altgerät kostenlos an einer Sammelstelle für Elektroschrott oder einem Wertstoffhof ab.

Entsorgen Sie auch die Verpackungsmaterialien umweltgerecht, indem Sie diese sortenrein in die bereitgestellten Sammelbehälter geben.

Allgemeines Recyclingsymbol. Weiterführende Informationen finden Sie unter: [www.mueller-licht.de/recycle](http://www.mueller-licht.de/recycle)

#### FR

### Chère cliente, cher client !

Le mode d'emploi contient des informations importantes concernant la mise en service et l'utilisation. Avant d'utiliser le produit, veuillez lire soigneusement le mode d'emploi, en particulier les consignes de sécurité. Le non-respect de ce mode d'emploi peut entraîner de graves blessures et endommager le produit.

Conservez le mode d'emploi afin de pouvoir vous y référer ultérieurement. Si le produit est transmis à des tiers, joignez-leur impérativement ce mode d'emploi. Vous pouvez aussi télécharger ce mode d'emploi en tant que fichier pdf sur Internet à l'adresse [hey-tint.de](http://hey-tint.de).

### Utilisation conforme

Cette Boule lumineuse à LED est conçu à des fins d'éclairage dans le jardin. Le luminaire a été conçu pour être utilisé avec la télécommande tint, disponible en option. Sinon, l'éclairage peut également être intégré à un système Smart Home avec une passerelle Zigbee. L'article ne convient pas pour un usage industriel.

### Légende

Les symboles et remarques suivants sont utilisés dans ce mode d'emploi, sur l'ampoule ou sur l'emballage.

#### **AVERTISSEMENT !**

Ce symbole/mot de signalisation désigne un danger de degré moyen qui, s'il n'est pas écarté, peut conduire à des blessures graves voire mortelles.

## AVIS !

Ce mot de signalisation met en garde concernant d'éventuels dommages matériels.

## Consignes de sécurité

### AVERTISSEMENT!

#### DANGER pour les enfants

- Les enfants ne peuvent pas jouer avec l'article.
- Gardez le matériau d'emballage hors de portée des enfants. Risque d'étouffement en cas d'ingestion ou de strangulation.

#### Risque de choc électrique et de court-circuit !

- Ne branchez qu'un chargeur compatible et correctement installé. Branchez le chargeur. Respectez la tension de charge (5 V).
- N'utilisez pas l'article s'il est endommagé
- Il est interdit de modifier la conception mécanique ou électrique des luminaires.
- Afin de maintenir le système aussi protégé que possible, le couvercle situé sur la partie inférieure du luminaire, sauf pendant le chargement, doit être fermé.
- Débranchez la fiche après le chargement. Pendant. Pendant le chargement, la lampe n'a aucune fonction !
- En cas de détériorations dues au non respect des consignes de sécurité et de montage, le droit de garantie s'annule.

## Mise en service

 Afin de raccorder l'éclairage à LED avec une télécommande tint ou un Zigbee Gateway, il doit se trouver en mode de couplage (lors de la mise en marche, un clignotement bref apparaît).

Si ce n'est pas le cas, effectuez une réinitialisation (voir ci-dessous).

Vous trouverez des informations complémentaires à l'adresse : [hey-tint.de](http://hey-tint.de)

A) Si vous avez une télécommande tint :

- Allumez le luminaire (pression courte sur la touche On/Off).
- Préparez la télécommande au raccordement selon le mode d'emploi et tenez la télécommande à proximité de l'éclairage à LED.
- L'éclairage LED est connecté lorsqu'il s'allume 3x.

B) Si vous disposez d'un Zigbee Gateway (ex. Hue Bridge V2, Amazon Echo Plus\*, Lightify Gateway) :

- Lancez la recherche sur le Gateway ou l'App correspondante.
- Activez ensuite l'éclairage à LED (même en cas d'affichage différente le cas échéant)
- L'éclairage LED est connecté lorsqu'il s'allume 3x.

Vous pouvez également allumer/éteindre la lampe manuellement à l'aide du bouton situé sur la partie inférieure (pression courte sur le bouton : activé, pression longue sur le bouton : désactivé).

## Smarthome Ready:

 Les produits tint de MÜLLER-LICHT peuvent être commandés au moyen de la dernière norme radio Zigbee 3.0 et sont compatibles avec de nombreux systèmes de commande de l'éclairage, par exemple Philips Hue\*, Magenta Smarthome\*, l'assistant linguistique d'Amazon (avec les appareils Amazon Echo avec Hub Zigbee Smarthome intégré.)\*\*\*, etc.

\* Certains services peuvent être soumis à des restrictions. Pour connaître les toutes dernières informations et les réponses aux questions fréquentes, consultez la page : [hey-tint.de/partner](http://hey-tint.de/partner)

\*\* Si ce service est disponible dans votre pays.

## Indications pour le chargement par cellule solaire

- Chargez complètement la batterie avant la première utilisation.
- Lors du choix de l'emplacement, veillez à ce que la lampe soit exposée le plus longtemps possible à la lumière directe du soleil.
- Si le lieu d'installation est à l'ombre, la durée d'éclairage indiquée peut être nettement réduite.
- De même, les jours nuageux ou les journées courtes en hiver, il peut arriver que le rayonnement solaire ne suffise pas à charger complètement la batterie.
- Pour protéger la batterie, la lampe s'éteint automatiquement lorsque la tension est trop faible.
- Il est également possible de recharger la batterie via un câble USB (USB-C). Retirez le câble de recharge après la recharge et ne laissez pas la lampe branchée en permanence. Remarque : la lampe ne s'allume pas pendant le chargement !

## Réglage de la réinitialisation de l'éclairage pour/du mode de couplage

Une réinitialisation de l'éclairage encastrés LED n'est nécessaire que dans des cas exceptionnels, par exemple, si la télécommande a dû être réinitialisée ou si vous souhaitez raccorder l'éclairage à LED dans un Smarthome Gateway.

Appuyez sur le bouton on/off pendant environ 5 secondes. Un clignotement bref apparaît ensuite. La réinitialisation souhaitée a lieu. Vous pouvez intégrer le l'éclairage, comme d'habitude, dans votre télécommande tint et/ou un Smarthome System avec Zigbee.



## Dépannage/Questions fréquentes

Problème	Cause possible
Sans fonction	<ul style="list-style-type: none"> <li>La batterie n'est pas suffisamment chargée. La lampe s'éteint automatiquement afin d'économiser la batterie. → Recharge par énergie solaire ou par connexion USB.</li> <li>La batterie est rechargée via USB. Pendant ce temps, la lampe ne s'allume pas. → Terminer le chargement et retirer le câble de chargement.</li> <li>Aucune connexion établie à une télécommande tint ou un Zigbee Gateway. → Branchement, voir Mise en service</li> </ul>
Lors de l'activation, clignote et s'allume en blanc	<ul style="list-style-type: none"> <li>L'éclairage encastrés LED ne sont pas encore connectés à une télécommande tint ou un Zigbee Gateway. → Branchement, voir Mise en service</li> </ul>
Aucune connexion possible avec une télécommande tint ou un Gateway	<ul style="list-style-type: none"> <li>L'éclairage encastrés LED sont encore connecté à une autre télécommande tint ou un Zigbee Gateway → Réglage de la réinitialisation de l'éclairage encastrés LED/du mode de couplage</li> </ul>

Vous trouverez les réponses à d'autres questions fréquentes à l'adresse

[www.hey-tint.de/pages/kontakt-faq](http://www.hey-tint.de/pages/kontakt-faq)

## Caractéristiques techniques

Bande de fréquence du module RF sans fil <span> </span> :	2405-2480,0 MHz
Puissance de transmission maximale <span> </span> :	<20 mW
Portée de radio (champ libre) <span> </span> :	30 m
Consommation en veille:	<0,5 W
Indice de rendu des couleurs <span> </span> :	Ra 80
Intensité lumineuse (source lumineuse à 2700 K) <span> </span> :	20 lm
Température de couleur <span> </span> :	1800–6500 K + RGB
Puissance <span> </span> :	0,5 W
Tension de charge (USB) <span> </span> :	5 V 
Classe de protection électrique	
Du système complet <span> </span> :	Classe de protection III 
Batterie <span> </span> :	Li-Ion, 3,7 V  , 1500 mAh

## Nettoyage

### Risque de courts-circuits !

Avant le nettoyage, le cas échéant, débranchez la prise USB et laissez-le refroidir. N'utilisez aucun produit de nettoyage contenant des solvants et/ou des substances abrasives/irritantes. Pour nettoyer, utilisez un chiffon doux et sec. Les taches tenaces peuvent être éliminées au moyen d'un chiffon légèrement humide, si nécessaire avec un produit de nettoyage neutre.

## Déclaration de conformité

 La société MÜLLER-LICHT International GmbH déclare par la présente que le type d'installation radio « MÜLLER-LICHT tint » est conforme à la directive 2014/53/UE.

Le texte complet de la déclaration de conformité UE est disponible à l'adresse Internet suivante : [hey-tint.de](http://hey-tint.de)

## Élimination

 Les appareils usagés ne peuvent pas être éliminés avec les ordures ménagères. Selon la directive 2012/19/UE, l'appareil en fin de durée de vie doit être soumis à une élimination contrôlée. Les matériaux contenus dans l'appareil sont soumis à un recyclage et l'environnement n'est pas pollué.

Déposez l'ancien appareil sans frais auprès d'un point de collecte pour déchets électroniques ou d'un centre de recyclage.

 Éliminez également les matériaux d'emballage de façon conforme à l'environnement en les déposant par type dans les conteneurs mis à disposition.

 Symbole de recyclage général. Vous trouverez des informations complémentaires à l'adresse : [www.mueller-licht.de/recycle](http://www.mueller-licht.de/recycle)



## Dear customer,

 These operating instructions include important information on initial installation and use. Read the operating instructions, the safety notes in particular, carefully before installing the product. Non-compliance with these operating instructions may result in severe injuries and damage to the product.

Store the operating instructions for future use. If you give the product to a third party, it is critical that you provide these operating instructions as well.

You can also download these instructions as a PDF file from our website [hey-tint.de](http://hey-tint.de).

## Intended use

The LED light ball is intended for illumination purposes in the garden.

The item is not suitable for commercial use.

The light was designed to be operated with an optionally available tint remote control. Alternatively, the light can also be incorporated into a Smart Home system with Zigbee gateway.

## Explanation of symbols

The following symbols and signal words are used in this user manual, on the lamp or on the packaging.



This signal symbol/word designates a hazard with moderate degree of risk which may lead to death or severe injury if not avoided.



This signal symbol/word designates a hazard with low degree of risk which may severe a moderate injury if not avoided.

## NOTICE!

This signal word warns against potential damages to property.

## Safety Instructions



### DANGER for children

- Children must not play with the item.
- Keep children away from packaging material. There is a risk of suffocation if swallowed or if strangled with the material.

### DANGER of electric shock and danger of short circuit

- Connect only a properly installed and compatible USB charger. Observe the charging voltage (5 V).
- Do not use the item if it is damaged.
- It is forbidden to modify the mechanical or electrical of the lamp.
- Always keep the USB socket cover properly closed.
- Disconnect the plug after charging. During charging, the light has no function!
- In the event of damage caused by failure to observe the safety and assembly instructions, the warranty will expire. The manufacture accepts no liability for consequential damages resulting from this.

## Initial Installation

 In order to connect the luminaire with a remote control or with a Zigbee gateway, it must be in coupling mode (circle through the colors appears when switched on). If this is not the case, perform a reset (see below).

For more information, visit [www.mueller-light.de/tint](http://www.mueller-light.de/tint)

A) If you have a tint remote control:

- Turn on the light by pushing the on/off button on the bottom.
- Prepare the remote control for connecting as described in the operating instructions and accordingly, hold it close to the control unit.
- The luminaire is connected once it has flashed three times.

B) If you have a Zigbee gateway (for example Hue Bridge V2, Amazon Echo Plus\*, Lightify Gateway):

- Start the search process on the gateway or the corresponding app.
- Then switch on the LED luminaire by pushing the on/off button (even if something otherwise may be indicated)
- The luminaire is connected once it has flashed three times.

You can also turn on/off the light manually by on/off button on the bottom (short press: on, long press: off).

## Notes on charging by solar cell

- Fully charge the battery before using it for the first time.
- When choosing a location, make sure that the lamp is in direct sunlight for as long as possible.
- If the luminaire is placed in the shade, the specified lighting time can be significantly reduced.
- On cloudy days or short days in winter, it may be sunlight is not sufficient to fully charge the battery.
- In order to protect the battery, the lamp switches off automatically if the voltage is too low.
- Alternatively, you can also charge the battery via a USB cable (USB-C). Remove the charging cable after charging and do not leave the light permanently connected to the power supply. Note: The light does not light up during charging!

## Resetting the LED luminaire/Setting Coupling Mode

Resetting the tint LED luminaire is only necessary in exceptional cases, for example if the remote control was reset or if you want to incorporate the LED luminaire into a smarthome gateway.

Press the On/Off key for approx. 5 seconds. A short color cycle now appears. The desired reset has been performed. Afterwards you can connect the LED light as usual with your tint remote control and/or a smarthome system with Zigbee.



## Troubleshooting/Frequently Asked Questions

Problem	Possible cause
Not working	<ul style="list-style-type: none"> <li>The battery is not sufficiently charged. The light switches off automatically to save the battery. → Charging via solar or USB connection.</li> <li>The battery is being charged via USB. The lamp does not light up during this process. → Complete the charging process and remove the charging cable. No connection established to a tint remote control or a Zigbee gateway. → Connect, see Initial Installation</li> </ul>
When switched on, it flashes and then it lights up white.	<ul style="list-style-type: none"> <li>The LED luminaire have not yet been connected with a tint remote control or with a Zigbee gateway. → Connect, see Initial Installation</li> </ul>
No connection possible to a tint remote control or a Zigbee gateway	<ul style="list-style-type: none"> <li>The LED luminaire are still connected to another tint remote control or to a Zigbee gateway. → Reset the LED luminaire/set coupling mode</li> </ul>

For more answers to frequently asked questions, visit

[www.hey-tint.de/pages/kontakt-faq](http://www.hey-tint.de/pages/kontakt-faq)

## Technical data

Frequency band of the wireless RF mode:	2405-2480.0 MHz
Maximum transmission power:	<20 mW
Wireless range (free field):	30 m
Standby consumption:	<0.5 W
Color rendering index:	Ra 80
Luminous flux (integrated light source at 2700 K):	20 lm
Color temperature:	1800–6500 K + RGB
Output:	0,5 W
Charging voltage:	5 V 
Electrical protection class entire system:	Protection class III 
Battery:	Li-Ion, 3,7 V  , 1500 mAh

## Smarthome Ready:

 The tint products from MÜLLER-LICHT can be controlled using the latest Zigbee 3.0 wireless standard and is compatible with numerous lighting control systems such as Philips Hue\*, Magenta Smarthome\*, Amazon voice assistant (using Amazon Echo devices with integrated Zigbee Smart home hub)\*\* and many more.

\* Restrictions are possible for several services. For updated information and answers to frequently asked questions, visit [hey-tint.de/partner](http://hey-tint.de/partner)

\*\* If this service is available in your country.

## Cleaning

### Short-circuit hazard!

- Pull the USB plug from the power outlet before cleaning and let it cool down. Do not use a cleaner that contains solvents and/or abrasive / corrosive ingredients. Use a dry, soft cloth for cleaning. Stubborn spots can be removed with a slightly moistened cloth, if necessary using a neutral cleaner.

## Declaration of Conformity

 MÜLLER-LICHT International GmbH hereby declares that the wireless system type "MÜLLER-LICHT tint" complies with Directive 2014/53/EU.

The complete text of the EU Declaration of Conformity is available online at the following web address: [hey-tint.de](http://hey-tint.de)

## Disposal

 Old devices must not be disposed of with household waste. According to Directive 2012/19/EU, the device must be disposed of at a proper waste disposal facility at the end of its service life. Here, the reusable material is recycled, preventing pollution to the environment.

Deliver the old unit to a collection point for electronic waste or to a reusable materials depot free of charge.

 You can also dispose of the packaging material in an environmentally responsible manner by disposing of it by material type in the proper collection containers provided.

 General recycling symbol. For more information, visit: [www.mueller-licht.de/recycle](http://www.mueller-licht.de/recycle)