

00054849
(CDR70BT)

hama®

THE SMART SOLUTION

DAB Vehicle Retrofit

DAB-Fahrzeugnachrüstung

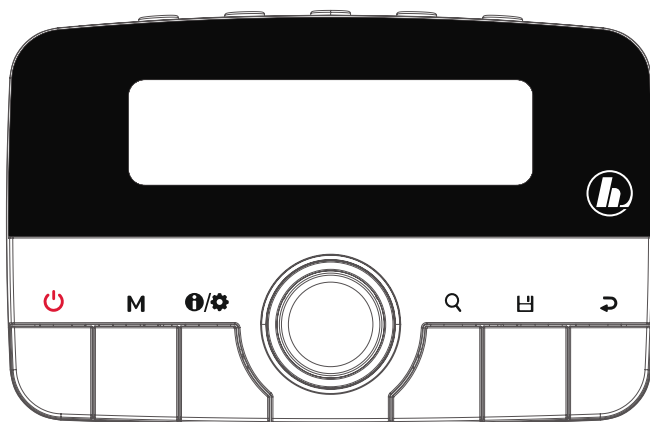

Operating Instructions / Bedienungsanleitung / Mode d'emploi / Instrucciones de uso /
Руководство по эксплуатации / Istruzioni per l'uso / Gebruiksaanwijzing / Οδηγίες χρήσης / Instrukcja obsługi /
Használati útmutató / Návod k použití / Návod na použitie / Manual de instruções / Kullanma kılavuzu /
Manual de utilizare / Bruksanvisning / Käyttöohje / Работна инструкция / Betjeningsvejledning / Manuelt stasjonssøk

 **Technische Daten**

Radio Empfänger	DAB ✓	DAB+ ✓	FM -	Internet -	Spotify -
Bildschirm	2" Mono Colour LCD				
DAB+ Frequenzen	Band III, 174 - 240 MHz				
FM Senderfrequenzen	87.6 – 107.9 MHz				
Bluetooth	V 4.2+EDR A2DPV1.3, AVRCPV1.5				
Stromeingang	5 V \approx 0.2 A				
Stromaufnahme	1 W				
Anschlüsse	Antenna, 3.5mm Line Out, DC Socket				
Favoriten	DAB/DAB+: 30				
Formate	DAB: MP2, AAC				
UI Sprachen	English, German, France, Italian, Norwegian, Swedish, Danish, Suomi, Polska, Czetsch, Slovak, Nederlands				
Verpackungsinhalt	CDR70BT digital radio, vehicle USB power supply unit, Micro-USB adapter cable, Mount for ventilation holes, Mount with self-adhesive pad, Glass adhesive antenna with SMB connector, Quick guide				
Größe (BxHxT)	9,6 x 6,0 x 2,75 cm				
Gewicht	99 g				

A

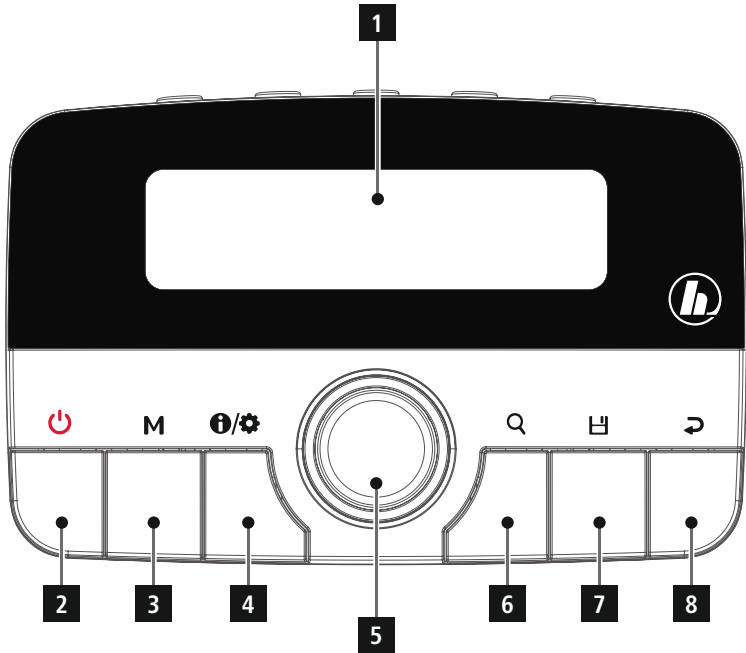

B

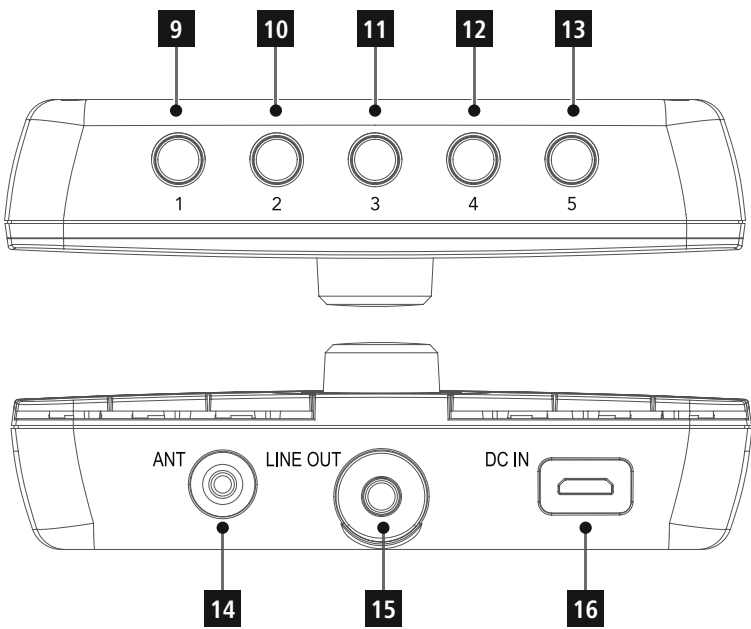

C

a) **Mounting on ventilation slots / Montage an Lüftungsschlitzen**

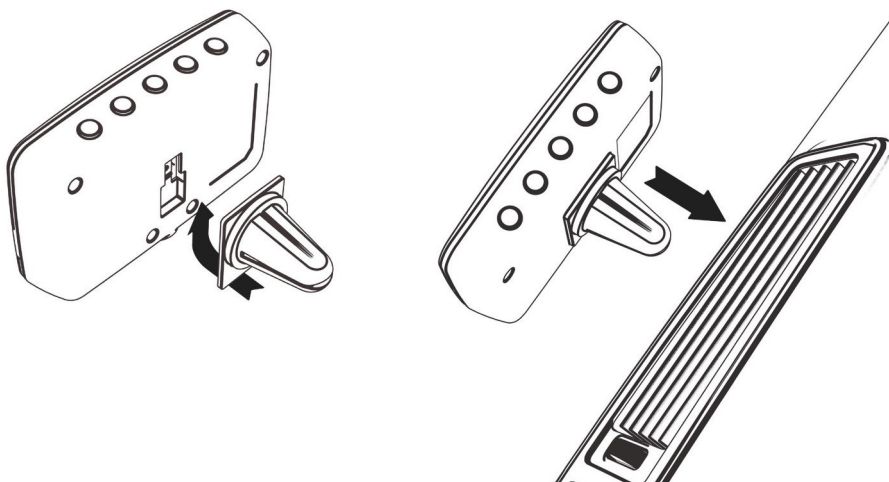

b) **Mounting with self-adhesive pad / Montage mit selbstklebendem Pad**

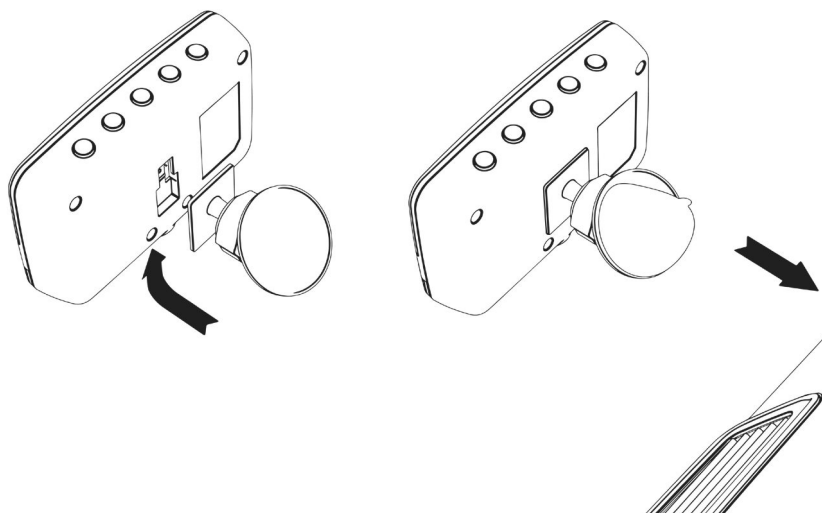

D

- 1) **Carefully remove your vehicle's panelling.** /
Entfernen Sie vorsichtig die Verkleidung Ihres Fahrzeugs.

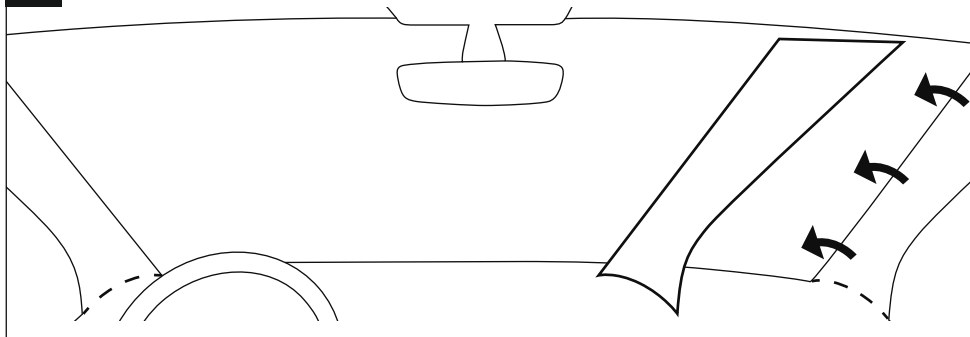

- 2) **Clean the glass surface to which the antenna will be attached.** /
Reinigen Sie die Glasfläche, auf der die Antenne angebracht werden soll.

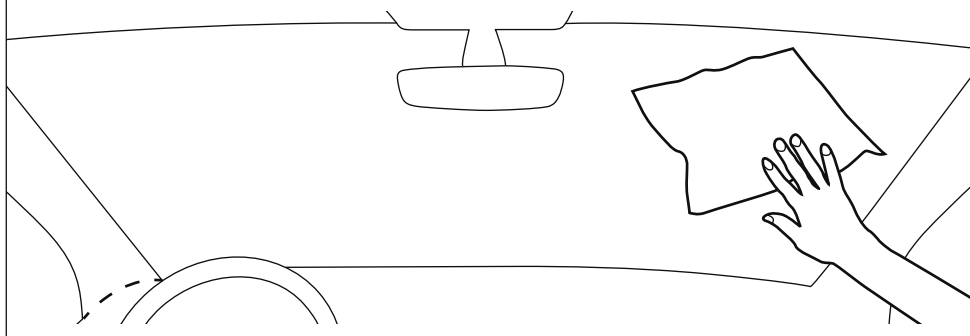

- 3) **Uncover the adhesive strip on the back of the antenna.** /
Ziehen Sie den Klebestreifen auf der Rückseite der Antenne ab.

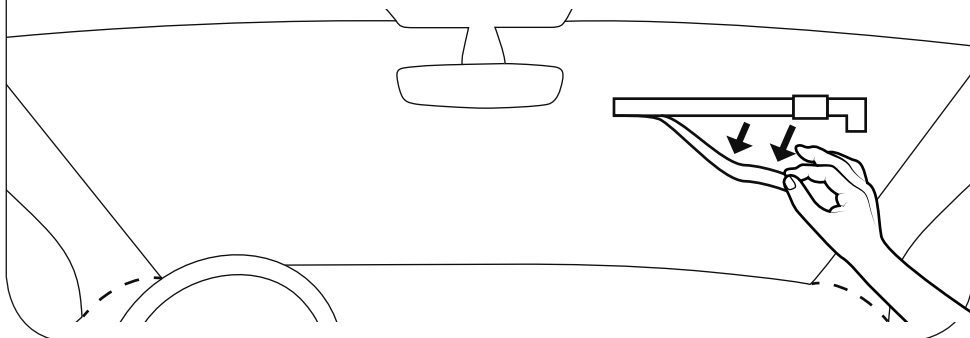

4) **Position the antenna. Be sure not to block your field of vision./**

Positionieren Sie die Antenne. Achten Sie darauf, das Sichtfeld nicht zu beeinträchtigen.

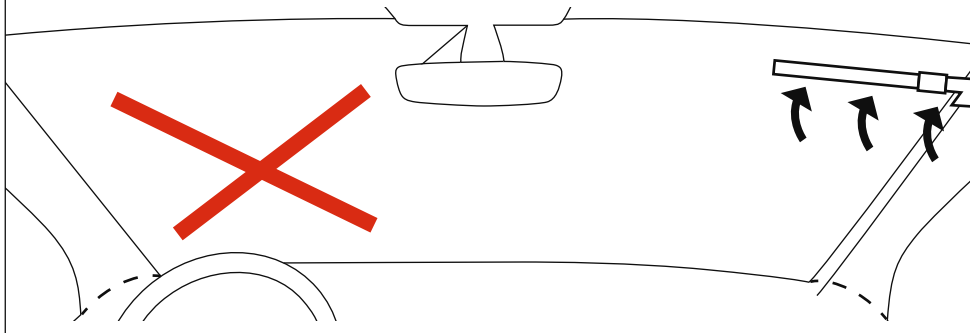



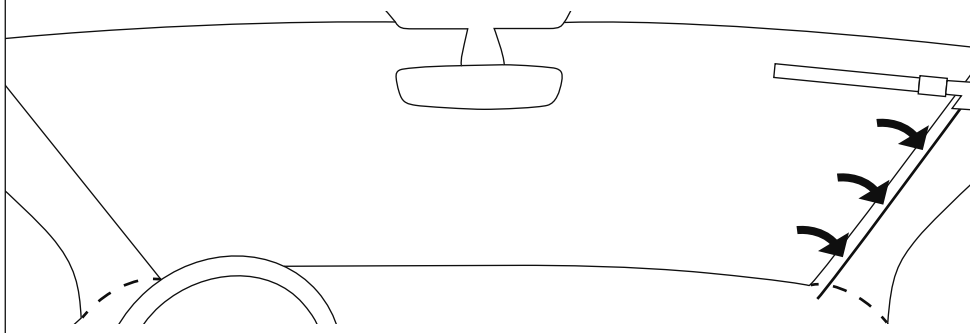

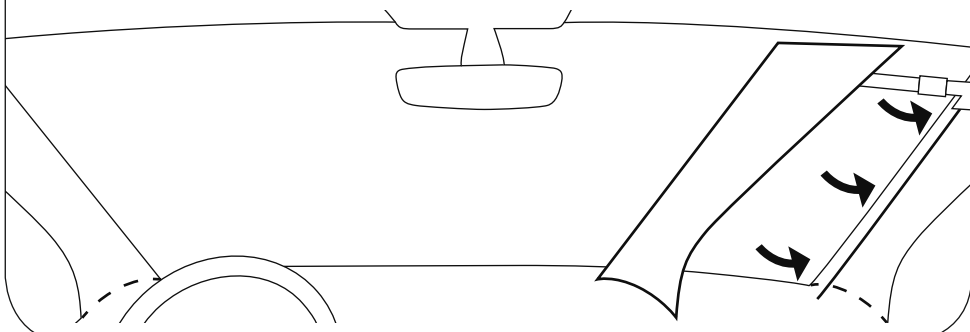

5) **Run the cable. / Verlegen Sie das Kabel.**



6) **Reattach the panelling. / Bringen Sie die Verkleidung wieder an.**



Bedienungselemente und Anzeigen

A: Radio Frontseite		
1		Display
2		[POWER]
3		[MODE]
4		Info / Settings
5		[VOLUME/SELECT/NAVIGATE]
6		[SEARCH]
7		[SAVE]
8		[PREVIOUS]

B: Radio Rückseite		
9-13		Presets
14	ANT	Antenna
15	LINE OUT	LINE Out
16	DC IN	Micro-USB-Anschluss

Inhalt

1. Erklärung von Warnsymbolen und Hinweisen	5
2. Packungsinhalt	5
3. Sicherheitshinweise	5
4. Montage und Inbetriebnahme	5
4.1 Antennenanschluss / Alternativlösungen Antennenanschluss . . .	6
4.2 Montage	6
4.3 Anschluss	6
4.4 Einschalten / Standby / Ersteinrichtung	6
5. Allgemeine Hinweise zur Bedienung	7
5.1 Navigation und Steuerung	7
5.2 Zusätzliche Informationen / Systemeinstellungen	7
5.3 Spracheinstellung	7
5.4 Verbindung mit dem Fahrzeugradio	7
5.4.1 FM-Transmitter	7
5.4.2 Klinckenkabel 3.5mm (Line-Out)	8
6. Betriebsmodi (DAB&DAB+/BT)	8
7. Digitales Radio (DAB/DAB+)	8
7.1 Senderliste	8
7.2 Sendersuche / Suchlauf	8
7.3 Senderliste bereinigen	8
8. Favoritenverwaltung (FM/DAB&DAB+)	9
8.1 Favoriten-Kurzwahl Tasten (9 -13) belegen	9
8.2 Favoriten aufrufen	9
8.3 Favoritenliste (1-30) befüllen	9
8.4 Sender aus Favoritenliste (1-30) aufrufen	9
9. Volumen	9
10. Manuell Einstellen	9
11. Sleeptimer	9
12. Zeiteinstellungen	9
13. Beleuchtung	10
14. Sprache	10
15. Werkseinstellung	10
16. SW-Version	10
17. Wartung und Pflege	11
18. Haftungsausschluss	11
19. Service und Support	11
20. Entsorgungshinweise	11
21. Konformitätserklärung	11

Menüstruktur

DAB

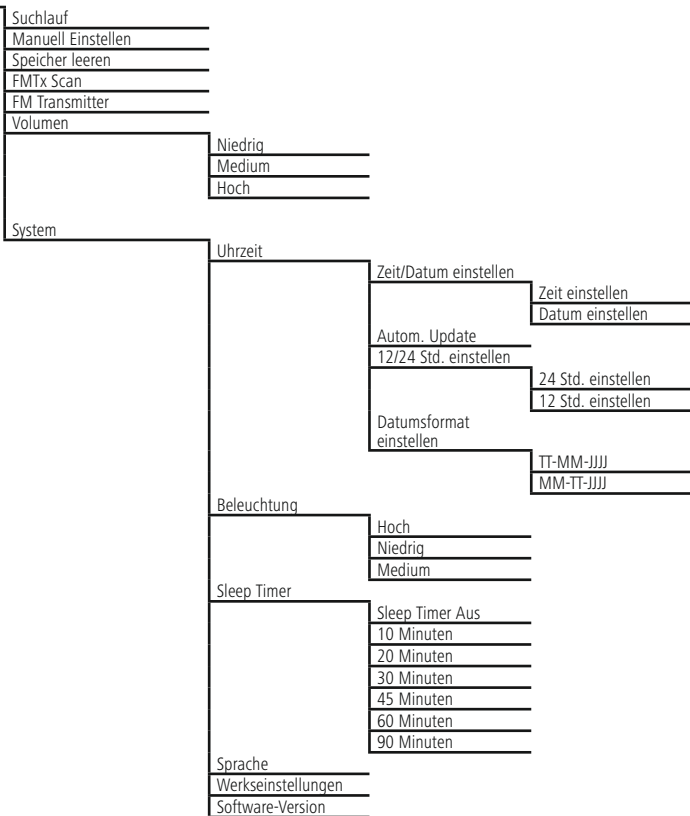

BT

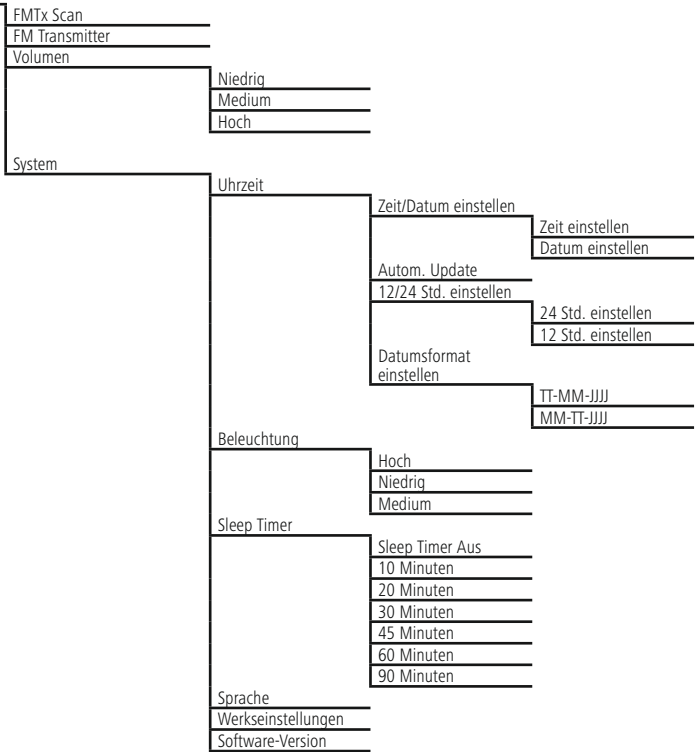

Vielen Dank, dass Sie sich für ein Hama Produkt entschieden haben! Nehmen Sie sich Zeit und lesen Sie die folgenden Anweisungen und Hinweise zunächst ganz durch. Bewahren Sie diese Bedienungsanleitung anschließend an einem sicheren Ort auf, um bei Bedarf darin nachschlagen zu können. Sollten Sie das Gerät veräußern, geben Sie diese Bedienungsanleitung an den neuen Eigentümer weiter.

1. Erklärung von Warnsymbolen und Hinweisen



Gefahr eines elektrischen Schlages

Dieses Symbol weist auf eine Berührungsgefahr mit nicht isolierten Teilen des Produktes hin, die möglicherweise eine gefährliche Spannung von solcher Höhe führen, dass die Gefahr eines elektrischen Schlags besteht.



Warnung

Wird verwendet, um Sicherheitshinweise zu kennzeichnen oder um Aufmerksamkeit auf besondere Gefahren und Risiken zu lenken.



Hinweis

Wird verwendet, um zusätzlich Informationen oder wichtige Hinweise zu kennzeichnen.

2. Packungsinhalt

- Digitalradio „CDR70BT“
- Kfz-USB-Netzteil
- Micro-USB-Adapterkabel
- Befestigung für Lüftungsschlitze
- Befestigung mit selbstklebendem Pad
- Glasklebeantenne mit SMB-Anschluss
- Kurzanleitung

3. Sicherheitshinweise

- Das Produkt ist für den privaten, nicht-gewerblichen Haushaltsgebrauch vorgesehen.
- Schützen Sie das Produkt vor Schmutz, Feuchtigkeit und Überhitzung und verwenden Sie es nur in trockenen Räumen.
- Dieses Produkt gehört, wie alle elektrischen Produkte, nicht in Kinderhände!
- Kinder dürfen nicht mit dem Gerät spielen. Reinigung und Benutzerwartung dürfen nicht von Kindern ohne Beaufsichtigung durchgeführt werden.
- Lassen Sie das Produkt nicht fallen und setzen Sie es keinen heftigen Erschütterungen aus.
- Betreiben Sie das Produkt nicht außerhalb seiner in den technischen Daten angegebenen Leistungsgrenzen.
- Halten Sie Kinder unbedingt von dem Verpackungsmaterial fern, es besteht Erstickungsgefahr.
- Entsorgen Sie das Verpackungsmaterial sofort gemäß den örtlich gültigen Entsorgungsvorschriften.
- Nehmen Sie keine Veränderungen am Gerät vor. Dadurch verlieren Sie jegliche Gewährleistungsansprüche.
- Lassen Sie sich auf der Fahrt mit einem Kraftfahrzeug oder Sportgerät nicht durch Ihr Produkt ablenken und achten Sie auf die Verkehrslage und ihre Umgebung.



Gefahr eines elektrischen Schlages

- Öffnen Sie das Produkt nicht und betreiben Sie es bei Beschädigungen nicht weiter.
- Verwenden Sie das Produkt nicht, wenn der AC-Adapter, das Adapterkabel oder die Netzleitung beschädigt sind.
- Versuchen Sie nicht, das Produkt selbst zu warten oder zu reparieren. Überlassen Sie jegliche Wartungsarbeit dem zuständigen Fachpersonal.

4. Montage und Inbetriebnahme

Dieses Produkt wird mit einer Befestigung für Kfz-Lüftungsschlitze und einer selbstklebenden Befestigung für gerade Flächen ausgeliefert.



Warnung

Achten Sie darauf, dass etwaige Kabel zur Stromversorgung und Antennenverbindung die Fahrsicherheit nicht beeinflussen.



4.1 Antennenanschluss / Alternativlösungen Antennenanschluss (Bild D)

Hinweis

- Um den Empfang zu optimieren, muss die Glasklebeantenne mit direktem Kontakt zur Karosserie angebracht werden.
- Sollte die A-Säule Ihres Fahrzeugs mit Stoff oder einem anderen isolierenden Material bezogen sein, bringen Sie die Metallfolie trotzdem dort an.
- Bitte beachten Sie jedoch, dass dies zu Empfangsbeeinträchtigungen führen kann.
- Wenden Sie sich an eine lokale Kfz-Werkstatt, um einen Kontakt mit der Karosserie herzustellen.
- Bringen Sie die Antenne am Rand der Windschutzscheibe (auf der Beifahrerseite) an und verbinden Sie die Metallfolie mit der A-Säule des Fahrzeugs. (Bild C)
- Verbinden Sie anschließend den SMB-Anschluss des Antennenkabels mit dem Antenneneingang (14) des Adapters.

Hinweis

- Die beiliegende Glasklebeantenne kann durch eine alternative Antennenlösung ersetzt werden.
- Die bereits vorhandene Fahrzeugantenne kann durch einen Adapter weiterhin verwendet werden.
- Informieren Sie sich bei einer Kfz-Werkstatt oder besuchen Sie für passendes Zubehör www.hama.com.

4.2 Montage

Warnung – Verletzungsgefahr

- Beachten Sie, dass keine Komponenten, wie der Airbag, Sicherheitsbereiche, Bedienelemente, Instrumente, etc. oder die Sicht, verdeckt oder eingeschränkt sind.
- Lassen Sie sich auf der Fahrt mit einem Kraftfahrzeug oder Sportgerät nicht durch Ihr Produkt ablenken und achten Sie auf die Verkehrslage und Ihre Umgebung.

Hinweis

- Prüfen Sie vor der Montage der Halterung die Einbaumöglichkeiten in Ihrem Fahrzeug. Im Zweifelsfall ziehen Sie dazu die Betriebsanleitung des Fahrzeugs zu Rate oder wenden Sie sich an den Fahrzeughersteller.
- Wenden Sie im Umgang mit dem Produkt und bei der Montage niemals Gewalt oder hohe Kräfte an.

A) Montage an Lüftungsgitter

- Montieren Sie den Befestigungsadapter für Lüftungsauslässe an der Rückseite des Produktes. (Bild A)
- Stecken Sie nun das Gerät in das Lüftungsgitter.
- Der Zapfen für die Befestigung im Lüftungsgitter ist um 360° drehbar, um die Ausrichtung anzupassen.

B) Montage mit Klebepad

Hinweis – Montagefläche

Beachten Sie, dass die gewünschte Montagefläche (z.B. Armaturenbrett) staub- und fettfrei sein muss. Verwenden Sie dazu einen geeigneten Reiniger aus dem Fachhandel.

- Bringen Sie das Befestigungsadapter mit dem Klebepad an der Rückseite des Produktes an (Bild B).
- Säubern Sie die Fläche, auf welcher das Klebepad angebracht werden soll.
- Ziehen Sie nun die Schutzfolie vom Klebepad und bringen Sie den Adapter auf der vorgesehenen Fläche an.

4.3 Anschluss

Hinweis

- Verwenden Sie ausschließlich Originalzubehör (oder: von Hama freigegebenes Zubehör), um Schäden am Produkt zu vermeiden.
- Schließen Sie das mitgelieferte USB-Ladekabel am USB-Anschluss (16) des Geräts an.
- Schließen Sie den freien Stecker des USB-Kabels an eine 12 V Steckdose Ihres Fahrzeugs an.

4.4 Einschalten / Standby / Ersteinrichtung

Einschalten

- Drücken und halten Sie  (2) für ca. 3 Sekunden, um das Gerät einzuschalten.

Ausschalten

- Drücken und halten Sie  (2) für ca. 3 Sekunden, um den Standby Modus zu aktivieren.

Hinweis

Um das Radio vollständig auszuschalten, trennen Sie es von der Stromversorgung.

Ersteinrichtung



Hinweis

- Stellen Sie sicher, dass die Antennenverbindung ordnungsgemäß hergestellt wurde.
- Nach dem Einschalten befindet sich das Gerät im Modus DAB/DAB+ und beginnt sofort mit dem Sendersuchlauf.
- Durch Drücken von [Q] (6) kann der Suchvorgang zu einem späteren Zeitpunkt manuell gestartet werden.

5. Allgemeine Hinweise zur Bedienung



Hinweis

- Betreiben Sie das Produkt nur bei einer Umgebungstemperatur von -10 °C bis 50°C.
- Lagern Sie das Produkt nur bei einer Umgebungstemperatur von -20 °C bis 60°C.

5.1 Navigation und Steuerung

[VOLUME/SELECT/NAVIGATE] (5) hat eine duale Funktionsbelegung:

- Durch Drehen von [VOLUME/SELECT/NAVIGATE] im Menü wählen Sie einzelne Menüpunkte aus.
- Durch Drücken von [VOLUME/SELECT/NAVIGATE] bestätigen Sie die Auswahl.
- Drücken Sie [↔], um auf die vorherige Menüebene zurückzukehren.

5.2 Zusätzliche Informationen / Systemeinstellungen

Durch kurzes Drücken von [🔊/⚙️] (4) werden – abhängig vom Betriebsmodus sowie den jeweiligen Sendern – zusätzliche Informationen angezeigt.

Mögliche Informationen

- Beschreibung
Angabe des Radiosenders, des aktuellen Programms, Inhalts, Themen etc.
- Genre
- Zuverlässigkeit / Signalstärke
- Bit-Rate
Die aktuell empfangene digitale Bitrate des empfangenen Senders wird angezeigt
- Kanalinformation
- Aktuelle Uhrzeit
- Heutiges Datum
- Aktuelle Frequenz des FM-Transmitters

5.3 Spracheinstellung

Bei Erstinbetriebnahme ist als Standardsprache des Radios Englisch eingestellt. Gehen Sie wie folgt vor, um die Sprache anzupassen:

- Drücken und halten Sie [🔊/⚙️] (4) für ca. 3 Sekunden, um in das Einstellungs Menü zu gelangen.
- Navigieren Sie durch Drehen von [VOLUME/SELECT/NAVIGATE] zum Menüpunkt „System“.
- Bestätigen Sie die Auswahl durch Drücken von [VOLUME/SELECT/NAVIGATE].
- Durch Drehen von [VOLUME/SELECT/NAVIGATE] gelangen Sie zum Eintrag „Language“. Bestätigen Sie die Auswahl durch Drücken von [VOLUME/SELECT/NAVIGATE].
- Wählen Sie durch Drehen von [VOLUME/SELECT/NAVIGATE] Ihre gewünschte Systemsprache aus.
- Bestätigen Sie diese durch Drücken von [VOLUME/SELECT/NAVIGATE].

5.4 Verbindung mit dem Fahrzeugaradio (FM Transmitter / Kabelverbindung)

5.4.1 FM-Transmitter

Das Gerät verfügt über eine integrierte Sendeeinheit (FM-Transmitter), die eine FM-Frequenz in das nahe Umfeld aussendet. Diese Frequenz kann von Radios mit UKW-Empfang in der Nähe empfangen werden.

Nach Erstinbetriebnahme ist der FM-Transmitter auf eine Standardfrequenz von 86.0 MHz eingestellt und sofort aktiv.



Hinweis

- Stellen Sie sicher, dass das Gerät einen Radiosender per DAB/DAB+ empfängt, um die Funktion des FM-Transmitters zu prüfen.

Frequenzänderung



Hinweis

- Stellen Sie sicher, dass sowohl Gerät als auch Radio dieselbe Frequenz empfangen.
- Drücken und halten Sie [🔊/⚙️] (4) für ca. 3 Sekunden, um in das Einstellungs Menü zu gelangen.
- Navigieren Sie durch Drehen von [VOLUME/SELECT/NAVIGATE] zum Menüpunkt „FM Transmitter“.
- Ändern Sie durch Drehen von [VOLUME/SELECT/NAVIGATE] die Frequenz des FM-Transmitters verändern. Bestätigen Sie die Auswahl durch Drücken von [VOLUME/SELECT/NAVIGATE].



Frequenz des FM-Transmitters anzeigen

- Drücken und halten Sie **[F1/F2]** (4) für ca. 3 Sekunden, um in das Einstellungsmenü zu gelangen.
- Navigieren Sie durch Drehen von **[VOLUME/SELECT/NAVIGATE]** zum Menüpunkt „FM Tx Scan“.
- Drücken Sie **[VOLUME/SELECT/NAVIGATE]**, um die aktuelle Frequenz des FM-Transmitters anzeigen zu lassen.
- Drehen Sie **[VOLUME/SELECT/NAVIGATE]**, um eine frei verfügbare Frequenz vom FM-Transmitter suchen zu lassen. Passen Sie danach die FM-Frequenz Ihres Autoradios entsprechend an.

5.4.2 Klinkenkabel 3.5mm (Line-Out)

Über den analogen Audioeingang (AUX IN Buchse) können Sie das Gerät mittels eines 3,5mm Klinkenkabels (kein Lieferumfang) an das Radio anschließen und die Audiodateien über das Autoradio wiedergeben.

- Verbinden Sie Ihr Autoradio und den Audioeingang (AUX In Buchse) (15) des Geräts mittels eines 3,5 mm Audiokabels (Klinkenkabel).
- Starten und steuern Sie die Audiowiedergabe entsprechend über Ihr Autoradio.

6. Betriebsmodi (DAB&DAB+/BT)

Dieses Gerät unterstützt den Empfang über DAB und DAB+. Wird eine Verbindung über Bluetooth zu einem Endgerät hergestellt, können Audiodateien des Endgeräts über AUX oder den FM Transmitter abgespielt werden.

Drücken Sie wiederholt **[M]** (3), um den Modus zu wechseln.



Hinweis

Es ist nicht möglich, Audiodateien des Geräts über Bluetooth auf einem anderen Gerät wiederzugeben. Das Bluetoothmodul dient nur zum Empfang von Audiodateien.

7. Digitales Radio (DAB/DAB+)

7.1 Senderliste



Hinweis

Die Senderliste beinhaltet alle Sender, welche beim letzten Sendersuchlauf gefunden wurden. Eine erneute Sendersuche kann – wie in Kapitel **7.2 Sendersuche / Suchlauf** beschrieben – gestartet werden. Die Empfangsqualität eines Senders ist abhängig von Faktoren wie Wetter, Aufstellungsort und Antennenausrichtung. Sollte ein Sender, der in der Senderliste aufgeführt wird, nicht erreichbar sein, ändern Sie ggf. die Ausrichtung der Antenne oder den Aufstellungsort des Radios.

Nicht mehr empfangbare Sender können – wie in Kapitel **7.3 Senderliste bereinigen** beschrieben - aus der Senderliste entfernt werden.

- Drehen Sie **[VOLUME/SELECT/NAVIGATE]** während der Wiedergabe nach links/rechts, um alphabetisch absteigen/aufsteigend durch die verfügbaren Sender zu navigieren.
- Drücken Sie **[VOLUME/SELECT/NAVIGATE]**, um einen Sender auszuwählen.
- Das Gerät beginnt automatisch mit der Wiedergabe.

7.2 Sendersuche / Suchlauf

- Drücken Sie **[F1/F2]** (4) und navigieren Sie zum Menüpunkt „Suchlauf“, um eine erneute Sendersuche zu starten.
- Bestätigen Sie die Auswahl durch Drücken von **[VOLUME/SELECT/NAVIGATE]**. Warten Sie, bis der Suchlauf vollständig abgeschlossen ist.

7.3 Senderliste bereinigen

Inaktive Sender, die nicht mehr empfangbar sind, können aus der Liste entfernt werden.

- Drücken Sie **[F1/F2]** (4) und navigieren Sie zum Menüpunkt „Leeren?“.
- Bestätigen Sie die Auswahl durch Drücken von **[VOLUME/SELECT/NAVIGATE]**.
- Wählen Sie bei der folgenden Sicherheitsabfrage „Ja“ und bestätigen Sie diese Auswahl mit **[VOLUME/SELECT/NAVIGATE]**.
- Drücken Sie **[↵]** (8) oder wählen Sie bei der Sicherheitsabfrage „Nein“, um den Löschvorgang abzubrechen.
- Dieser Vorgang kann bis zu einer Minute andauern.





Hinweis

Um die Senderliste aktuell zu halten, empfehlen wir die regelmäßige Aktualisierung der Liste durch einen vollständigen Sendersuchlauf (siehe Kapitel 7.3 **Senderliste bereinigen**).

8. Favoritenverwaltung (FM/DAB&DAB+)

Dieses Radio verfügt über fünf frei belegbare Favoritenspeicherplätze (9 - 13) und eine frei belegbare Speicherliste mit 30 Speicherplätzen.



Hinweis

Die Kurzwahltasten 1-5 (9 - 13) entsprechen den Speicherplätzen 1-5 in der großen Favoritenliste.

8.1 Favoriten-Kurzwahltasten (9 -13) belegen

- Stellen Sie den Sender, welchen Sie auf einem Favoritenspeicherplatz ablegen möchten, ein.
- Wird der Sender wiedergegeben, drücken und halten Sie die entsprechende Kurzwahltaste.
- Die Wahl wird durch die Anzeige „Programm (1-5, abhängig von Kurzwahltaste) Gespeichert“ im Display bestätigt.
- Während der Wiedergabe erscheint der Favoritenspeicherplatz rechts oben im Display.



Hinweis

Es ist nicht möglich, einen gespeicherten Sender zu löschen. Sie können lediglich einen gespeicherten Sender durch einen anderen Sender ersetzen und dadurch den bisherigen Favoriten überschreiben.

8.2 Favoriten aufrufen

Um einen gespeicherten Sender abzurufen, drücken Sie die entsprechende Kurzwahltaste (9 - 13).

8.3 Favoritenliste (1-30) befüllen

- Stellen Sie den Sender, welchen Sie auf einem Favoritenspeicherplatz ablegen möchten, ein.
- Wird der Sender wiedergegeben, drücken und halten Sie (7) bis sich die Favoritenliste öffnet.
- Navigieren Sie zum gewünschten Speicherplatz und bestätigen Sie Ihre Auswahl durch **[VOLUME/SELECT/NAVIGATE]**.
- Die Wahl wird durch die Anzeige „Programm (1-30 - abhängig vom Speicherplatz) gespeichert“ im Display bestätigt.

8.4 Sender aus Favoritenliste (1-30) aufrufen

- Drücken Sie (7), um die Favoritenliste aufzurufen.
- Navigieren Sie zum gewünschten Sender und bestätigen Sie Ihre Auswahl durch **[VOLUME/SELECT/NAVIGATE]**.

9. Volumen

Die Lautstärke des FM-Transmitters kann am Gerät eingestellt werden. Hierfür stehen die drei Modi Medium, Niedrig und Hoch zur Auswahl.

- Drehen Sie **[VOLUME/SELECT/NAVIGATE]**, um zum Menüpunkt „Volumen“ zu gelangen.
- Wählen Sie durch Drehen von **[VOLUME/SELECT/NAVIGATE]** zwischen „Medium“, „Niedrig“ oder „Hoch“.
- Bestätigen Sie die Auswahl durch Drücken von **[VOLUME/SELECT/NAVIGATE]**.

10. Manuell Einstellen

- Drehen Sie **[VOLUME/SELECT/NAVIGATE]**, um zum Menüpunkt „Manuell Einstellen“ zu gelangen.
- Bestätigen Sie die Auswahl durch Drücken von **[VOLUME/SELECT/NAVIGATE]**.
- Drehen Sie **[VOLUME/SELECT/NAVIGATE]** (links: - 0.05 MHz/ rechts: + 0.05 MHz) bis die gewünschte Frequenz angezeigt wird. Warten Sie einen kurzen Augenblick und die Wiedergabe des empfangenen Sendesignals beginnt.

11. Sleeptimer

Das Radio verfügt über eine Timer-Funktion, die das Gerät nach Ablauf einer festgelegten Zeit in den Standby-Modus versetzt.

- Drücken Sie (4) und öffnen Sie die „Systemeinstellungen“.
- Wählen Sie den Menüpunkt „Sleeptimer“ und bestätigen Sie mit **[VOLUME/SELECT/NAVIGATE]**.
- Durch Drehen von **[VOLUME/SELECT/NAVIGATE]** können Sie den Wert des Timers einstellen.
- Bestätigen Sie Ihre Einstellung mit **[VOLUME/SELECT/NAVIGATE]**.

12. Zeiteinstellungen

In den Standardeinstellungen des Radios versucht das Gerät die aktuellen Zeitinformationen von allen verfügbaren Quellen zu beziehen.

- Drücken Sie (4) und öffnen Sie die „Systemeinstellungen“.
- Wählen Sie den Menüpunkt „Uhrzeit“ und bestätigen Sie mit **[VOLUME/SELECT/NAVIGATE]**.



Zeit-/ Datumseinstellungen

- Durch Drehen von [VOLUME/SELECT/NAVIGATE] stellen Sie Uhrzeit bzw. Datum Stelle für Stelle ein.
- Durch Drücken von [VOLUME/SELECT/NAVIGATE] bestätigen Sie die Einstellung einer Stelle und springen automatisch zur nächsten.
- Im Display wird der Hinweis „Uhrzeit gespeichert“ angezeigt.

Automatisches Update

Bei der automatischen Aktualisierung über das Radionetz FM/DAB/DAB+ werden Uhrzeit und Datum von den Sendeanstalten bereitgestellt und vom Gerät verarbeitet. Bei einer Abgleichung über diese Quelle haben Sie die höchste Sicherheit, dass selbst nach einem Stromausfall die Uhrzeit korrekt abgeglichen wird und gespeicherte Weckzeiten eingehalten werden.

- Wählen Sie durch Drehen von [VOLUME/SELECT/NAVIGATE] „Ja“ oder „Nein“ aus, um das automatische Update zu aktivieren bzw. deaktivieren.
- Bestätigen Sie Ihre Auswahl durch Drücken von [VOLUME/SELECT/NAVIGATE].
- Sie werden nun wieder zu den Uhrzeiteinstellungen zurückgeleitet.

Uhrzeitformat einstellen

Wählen Sie zwischen dem 12- und 24-Stundenformat aus.

Datumsformat einstellen

Wählen Sie zwischen dem TT-MM-JJJJ und MM-TT-JJJJ Datumsformat aus.

13. Beleuchtung

- Drücken Sie [🔊/⚙️] (4) und öffnen Sie die „Systemeinstellungen“.
- Wählen Sie den Menüpunkt „Beleuchtung“ und bestätigen Sie mit [VOLUME/SELECT/NAVIGATE].
- Wählen Sie durch Drehen von [VOLUME/SELECT/NAVIGATE] einen Beleuchtungsmodus („Medium“, „Niedrig“ oder „Hoch“) aus.

Hinweis

Die Wahl des Beleuchtungsmodus hat Auswirkungen auf den Stromverbrauch.

14. Sprache

Um die vor oder bei Erstinbetriebnahme eingestellte Menüsprache des Radios zu ändern, gehen Sie wie folgt vor:

- Drücken Sie [🔊/⚙️] (4) und öffnen Sie die „Systemeinstellungen“.
- Wählen Sie den Menüpunkt „Sprache“ und bestätigen Sie mit [VOLUME/SELECT/NAVIGATE].
- Wählen Sie die gewünschte Systemsprache aus und bestätigen Sie die Auswahl mit [VOLUME/SELECT/NAVIGATE].

15. Werkseinstellung

Um das Radio auf die Werkseinstellung (Auslieferungszustand) zurückzusetzen, gehen Sie bitte wie folgt vor:

- Drücken Sie [🔊/⚙️] (4) und öffnen Sie die „Systemeinstellungen“.
- Wählen Sie den Menüpunkt „Werkseinstellungen“ und bestätigen Sie mit [VOLUME/SELECT/NAVIGATE].
- Bestätigen Sie die folgende Abfrage mit JA, um das Radio auf Werkseinstellungen zurückzusetzen. Alle vorgenommenen Einstellungen werden gelöscht.
- Um den Löschvorgang abzubrechen, nutzen Sie die Taste [↩️] oder wählen Sie „Nein“ aus.

Hinweis

- Probleme und Fehlfunktionen können möglicherweise durch Rücksetzung auf die Werkseinstellungen behoben werden.
- Es werden jedoch alle Voreinstellungen wie Equalizer und Favoriten unwiderruflich gelöscht.

16. SW-Version

Um die aktuelle Softwareversion Ihres Radios zu prüfen, gehen Sie bitte wie folgt vor:

- Drücken Sie [🔊/⚙️] (4) und öffnen Sie die „Systemeinstellungen“.
- Wählen Sie den Menüpunkt „SW-Version“ und bestätigen Sie mit [VOLUME/SELECT/NAVIGATE].

Hinweis

- Sollten Sie Hilfe vom Kundensupport benötigen, teilen Sie dem Mitarbeiter bitte die aktuelle Softwareversion mit. Häufig werden Probleme über Softwareupdates behoben und Ihre Anfrage kann durch Vergleich Ihrer Softwareversion mit der letzten verfügbaren Softwareversion gelöst werden.
- Sollten Updates verfügbar sein, finden Sie diese auf www.hama.com mit der entsprechenden Artikelnummer oder Bezeichnung des Radios.
- Sie finden ggf. eine Updateanleitung im Downloadbereich des Artikels.

17. Wartung und Pflege

- Reinigen Sie dieses Produkt nur mit einem fusselfreien, leicht feuchten Tuch und verwenden Sie keine aggressiven Reiniger.
- Sollten Sie das Produkt längere Zeit nicht nutzen, schalten Sie das Gerät aus und trennen es von der Stromversorgung. Lagern Sie es an einem sauberen, trockenen Ort ohne direkte Sonneneinstrahlung.

18. Haftungsausschluss

Die Hama GmbH & Co KG übernimmt keinerlei Haftung oder Gewährleistung für Schäden, die aus unsachgemäßer Installation, Montage und unsachgemäßem Gebrauch des Produktes oder einer Nichtbeachtung der Bedienungsanleitung und/oder der Sicherheitshinweise resultieren.

19. Service und Support

Bitte wenden Sie sich bei Fragen zum Produkt gerne an die Hama-Produktberatung.

Hotline: +49 9091 502-115 (Deu/Eng)

Weitere Supportinformationen finden Sie hier:
www.hama.com

20. Entsorgungshinweise

Hinweis zum Umweltschutz:



Ab dem Zeitpunkt der Umsetzung der europäischen Richtlinien 2012/19/EU und 2006/66/EG in nationales Recht gilt folgendes:
Elektrische und elektronische Geräte sowie Batterien dürfen nicht mit dem Hausmüll entsorgt werden. Der Verbraucher ist gesetzlich verpflichtet, elektrische und elektronische Geräte sowie Batterien am Ende ihrer Lebensdauer an den dafür eingerichteten, öffentlichen Sammelstellen oder an die Verkaufsstelle zurückzugeben. Einzelheiten dazu regelt das jeweilige Landesrecht. Das Symbol auf dem Produkt, der Gebrauchsanleitung oder der Verpackung weist auf diese Bestimmungen hin. Mit der Wiederverwertung, der stofflichen Verwertung oder anderen Formen der Verwertung von Altgeräten/Batterien leisten Sie einen wichtigen Beitrag zum Schutz unserer Umwelt.

21. Konformitätserklärung

CE Hiermit erklärt die Hama GmbH & Co KG, dass der Funkanlagentyp [00054849] der Richtlinie 2014/53/EU entspricht. Der vollständige Text der EU-Konformitätserklärung ist unter der folgenden Internetadresse verfügbar:
www.hama.com -> 00054849 -> Downloads.

Frequenzband/ Frequenzbänder	Bluetooth: 2.402 – 2.480GHz FM TX: 87.6 – 107.9 MHz
Abgestrahlte maximale Sendeleistung	Bluetooth: 6dBm (EIRP) FM TX: -43.23 dBm



hama®

Hama GmbH & Co KG
86652 Monheim/Germany
www.hama.com

The Spotify software is subject to third party licenses found here:
www.spotify.com/connect/third-party-licenses

The Bluetooth® word mark and logos are registered trademarks owned by Bluetooth SIG, Inc. and any use of such marks by Hama GmbH & Co KG is under license. Other trademarks and trade names are those of their respective owners.

All listed brands are trademarks of the corresponding companies. Errors and omissions excepted, and subject to technical changes. Our general terms of delivery and payment are applied.