

DAB-P 150 V1_16-12



DAB-P 150

**Stereo DAB+
Portable mit CD**



Bedienungsanleitung

Das Vorwort

Diese Bedienungsanleitung hilft Ihnen beim

- bestimmungsgemäßen und
- sicheren

Gebrauch Ihres DAB-Radio-CD-Spielers, im folgenden Anlage oder Gerät genannt.

Die Zielgruppe dieser Bedienungsanleitung

Die Bedienungsanleitung richtet sich an jede Person, die das Gerät

- aufstellt,
- bedient,
- reinigt
- oder entsorgt.



Vorsicht!

Entfernen Sie die Transportsicherung aus dem Disk-Fach, bevor Sie das Gerät in Betrieb nehmen.

Ersatzteile & Zubehör:

Die Verfügbarkeit von passendem Zubehör und Ersatzteilen für Ihr Gerät können Sie rund um die Uhr unter <http://www.dual-shop.de/ersatzteile-zubehoer/> erfragen. Bitte beachten Sie, dass wir nur an eine Anschrift innerhalb von Deutschland versenden können.

Die Gestaltungsmerkmale dieser Bedienungsanleitung

Verschiedene Elemente der Bedienungsanleitung sind mit festgelegten Gestaltungsmerkmalen versehen. So können Sie leicht feststellen, ob es sich um normalen Text,

- Aufzählungen oder
- Handlungsschritte

handelt.

Reset-Hinweis:

In seltenen Fällen kann es passieren, dass die Software des Gerätes „einfriert“ und das Gerät nicht mehr auf eine Bedienung reagiert.

In diesem Falle gehen Sie bitte wie folgt vor:





- Gerät ausschalten
- Stecker aus der Steckdose ziehen
- Kurze Zeit warten, Stecker wieder einstecken
- Gerät einschalten.

Der Systemspeicher wird zurückgesetzt und das Gerät ist wieder betriebsbereit.

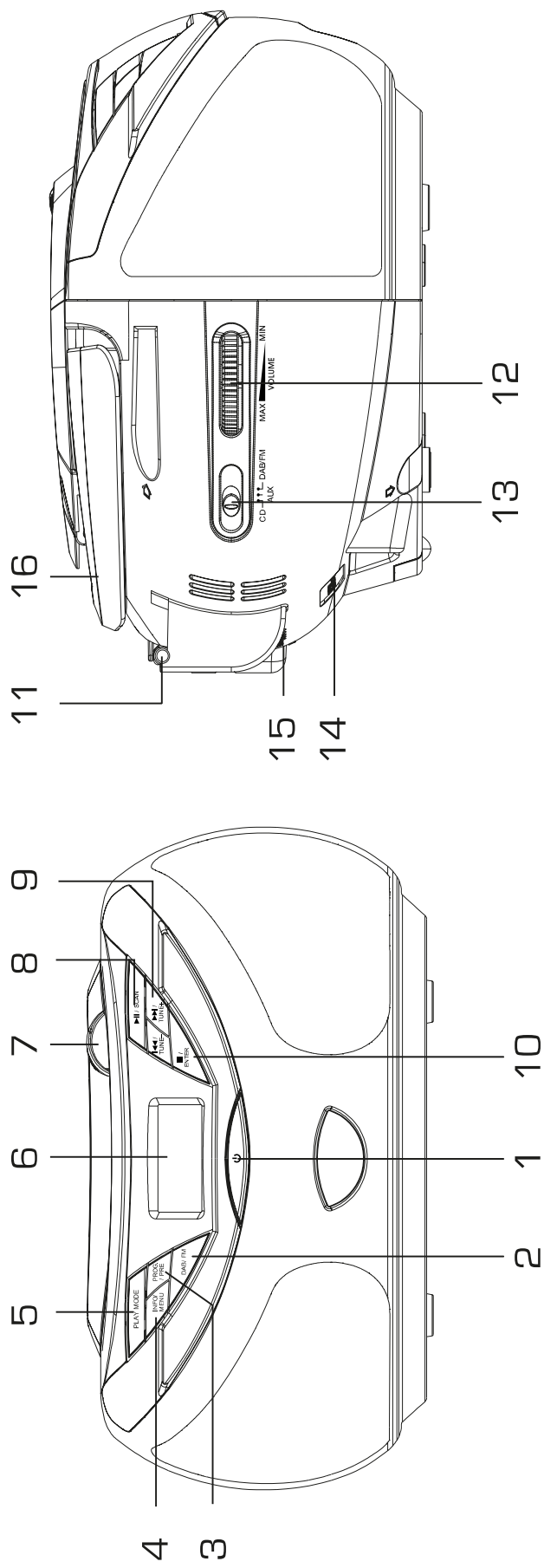
Inhaltsverzeichnis	
Geräteübersicht	4
Hinweise zur Handhabung	6
Sicherheitshinweise.....	6
Umgang mit Batterien.....	8
Aufstellen des Gerätes	9
Die Beschreibung des Gerätes	12
Der Lieferumfang.....	12
Die besonderen Eigenschaften des Gerätes.....	12
Wie Sie das Gerät zum Betrieb vorbereiten	13
Wie Sie den Antennenempfang verbessern	13
Wie Sie die Batterien einlegen	14
Wie Sie das Netzkabel anschließen	15
Wie Sie allgemeine Geräte-Funktionen bedienen	16
Wie Sie das Gerät einschalten	16
Wie Sie die Quelle einstellen.....	16
Wie Sie die Lautstärke einstellen	16
Wie Sie das Gerät ausschalten	16
Wie Sie die Sprache einstellen.....	16
Was ist DAB+	17
Wie Sie das DAB-Radio bedienen	18
Wie Sie einen Suchlauf bei DAB durchführen	18
Wie Sie DAB-Sender speichern	18
Manuelle Sendersuche.....	18
Wie Sie Informationen einblenden.....	19
Wie Sie das UKW-Radio bedienen	20
UKW/FM-Sender einstellen	20
Wie Sie UKW-Sender speichern	21
Wie Sie Displayanzeigen aufrufen.....	21
Weitere Funktionen	22
Wie Sie das Gerät auf Werkseinstellung zurücksetzen ..	22
Wie Sie die Software-Version darstellen	22
Wie Sie den CD-Player bedienen	23
Allgemeine Hinweise zu CDs	23
Welche Discs Sie verwenden können	24
Wie Sie Discs einlegen	24
Wie Sie Discs entnehmen	25
Wie Sie eine Disc wiedergeben	25
Wie Sie Titel einstellen	25
Die Wiederholungsfunktion nutzen.....	26
Wie Sie die Programmierungsfunktion nutzen	26
Wie Sie das Gerät reinigen	28
Hinweise zur CD	28
Wie Sie Fehler beseitigen	29
Technische Daten	32
Entsorgungshinweise	33

Geräteübersicht



1		Gerät ein- bzw. ausschalten,	
2	DAB/FM	Umschalten DAB/FM (UKW)	
3	PROG. PRE	CD: Programmierung; Radio: Sender speichern, gespeicherte Sender aufrufen	
4	INFO/ MENU	kurz drücken: DAB/UKW: Infos anzeigen / Menü schließen gedrückt halten: DAB/UKW Menü aufrufen	
5	PLAYMODE	Wiederholfunktionen	
6		Display	
7	OPEN	CD-Fach	
8		CD: Wiedergabe starten, Pause DAB/UKW: Suchlauf starten	
9			DAB: durch Stationen schalten UKW: Frequenz einstellen CD: Titelwahl, Suchlauf In Menüs navigieren
10			CD-Wiedergabe stoppen; in Menüs bei DAB/FM: Eingaben bestätigen; UKW: mono/stereo
11			DAB/UKW-Teleskopantenne
12	VOLUME		Lautstärkeregler
13	CD AUX DAB/FM		Betriebsartwahlschalter
14	AC IN		Netzanschluss
15	AUX IN		Anschluss externe Quelle, 3,5 mm Klinke
16			Tragegriff
-			Typenschild (Unterseite)
-			Batteriefach (Unterseite)

Hinweise zur Handhabung

Lesen Sie bitte alle Sicherheitshinweise sorgfältig durch und bewahren Sie diese für spätere Fragen auf. Befolgen Sie immer alle Warnungen und Hinweise in dieser Bedienungsanleitung und auf der Rückseite des Gerätes.



Sicherheitshinweise

Vorsicht!

- Das Gerät darf nur an eine Netzspannung von 230 - 240 V~, 50/60 Hz angeschlossen werden. Versuchen Sie niemals, das Gerät mit einer anderen Spannung zu betreiben.
- Verbinden Sie das Gerät nicht mit dem Netzanschluss, falls die Spannung nicht mit diesem Wert übereinstimmt.
- Der Netzstecker darf erst angeschlossen werden, nachdem die Installation vorschriftsmäßig beendet ist.
- Wenn der Netzstecker bzw. das Netzkabel des Gerätes defekt ist bzw. wenn das Gerät sonstige Schäden aufweist, darf es nicht in Betrieb genommen werden.
- Beim Abziehen des Netzkabels von der Steckdose am Stecker ziehen - nicht am Kabel.

- Um Feuergefahr und die Gefahr eines elektrischen Schlages zu vermeiden, setzen Sie das Gerät weder Regen noch sonstiger Feuchtigkeit aus.
- Nehmen Sie das Gerät nicht in der Nähe von Badewannen, Swimmingpools oder spritzendem Wasser in Betrieb.
- Stellen Sie keine Behälter mit Flüssigkeit, z.B. Blumenvasen, auf das Gerät. Diese könnten umfallen, und die auslaufende Flüssigkeit kann zu erheblicher Beschädigung bzw. zum Risiko eines elektrischen Schlages führen.
- Sollten Fremdkörper oder Flüssigkeit in das Gerät gelangen, ziehen Sie sofort den Netzstecker aus der Steckdose. Lassen Sie das Gerät von qualifiziertem Fachpersonal überprüfen, bevor Sie es wieder in Betrieb nehmen. Andernfalls besteht die Gefahr eines elektrischen Schlags.
- Öffnen Sie nicht das Gehäuse. Andernfalls besteht die Gefahr eines elektrischen Schlags.
- Versuchen Sie niemals ein defektes Gerät selbst zu reparieren. Wenden Sie sich immer an eine unserer Kundendienststellen.
- Öffnen Sie das Gerät auf keinen Fall – dies darf nur der Fachmann.
- Fremdkörper, z.B. Nadeln, Münzen, etc., dürfen nicht in das Innere des Gerätes fallen.

- Es dürfen keine offenen Brandquellen, wie z.B. brennende Kerzen auf das Gerät gestellt werden.
- Lassen Sie Kinder niemals unbeaufsichtigt dieses Gerät benutzen.
- Überlassen Sie Wartungsarbeiten stets qualifiziertem Fachpersonal. Andernfalls gefährden Sie sich und andere.
- Die Anschlusskontakte auf der Geräterückseite nicht mit metallischen Gegenständen oder den Fingern berühren. Die Folge können Kurzschlüsse sein.
- Das Gerät bleibt auch in ausgeschaltetem Zustand Standby mit dem Stromnetz verbunden. Ziehen Sie den Stecker des Netzteils aus der Steckdose, falls Sie das Gerät über einen längeren Zeitraum nicht benutzen. Ziehen Sie nur am Netzstecker.
- Hören Sie Musik nicht mit großer Lautstärke. Dies kann zu bleibenden Gehörschäden führen.
- Dieses Gerät ist **nicht** dafür bestimmt, durch Personen (einschließlich Kinder) mit eingeschränkten physischen, sensorischen oder geistigen Fähigkeiten oder mangels Erfahrung und/oder mangels Wissen benutzt zu werden, es sei denn, sie werden durch eine für ihre Sicherheit zuständige Person beaufsichtigt oder erhielten von ihr Anweisungen, wie das Gerät zu benutzen ist.

- Kinder müssen beaufsichtigt werden, um sicherzustellen, dass sie nicht mit dem Gerät spielen.
- Es ist verboten Umbauten am Gerät vorzunehmen.
- Beschädigte Geräte bzw. beschädigte Zubehörteile dürfen nicht mehr verwendet werden.
- Keine Abdeckungen entfernen.



- Zu hohe Lautstärke, besonders bei Kopfhörern, kann zu Gehörschäden führen.
- Nehmen Sie keine Veränderungen am System oder am Zubehör vor. Nicht autorisierte Veränderungen können die Sicherheit, die Erfüllung von Richtlinien und die Systemleistung beeinträchtigen.
- Vermeiden Sie Gefahren durch Brände oder elektrische Schläge, indem Sie Steckdosen, Verlängerungskabel und integrierte Gerätesteckdosen nicht überlasten.
- Verwenden Sie eine korrekte Stromquelle – Schließen Sie das Produkt an eine ordnungsgemäße Stromquelle an, wie in der Bedienungsanleitung beschrieben bzw. wie am Produkt ausgewiesen.



Der CD-Player verwendet einen unsichtbaren Laserstrahl. Dieser kann Ihre Augen bei falscher Handhabung verletzen. Schauen Sie niemals in das geöffnete CD-Fach.

- Dieses Gerät wurde als Laser-Gerät der Klasse 1 (CLASS 1 LASER) eingestuft. Der entsprechende Aufkleber (CLASS 1 LASER PRODUCT) befindet sich im CD-Fach des Gerätes.



Umgang mit Batterien

- Achten Sie darauf, dass Batterien nicht in die Hände von Kindern gelangen. Kinder könnten Batterien in den Mund nehmen und verschlucken. Dies kann zu ernsthaften Gesundheitsschäden führen. Bewahren Sie deshalb Batterien und Fernbedienung für Kleinkinder unerreichbar auf. In diesem Fall sofort einen Arzt aufsuchen!

- Normale Batterien dürfen nicht geladen, mit anderen Mitteln reaktiviert, nicht auseinandergenommen, erhitzt oder ins offene Feuer geworfen werden (**Explosionsgefahr!**).

- Wechseln Sie schwächer werdende Batterien rechtzeitig aus. Batteriekontakte und Gerätekontakte vor dem Einlegen reinigen.
- Wechseln Sie immer alle Batterien gleichzeitig aus und verwenden Sie Batterien des gleichen Typs.
- Bei falsch eingelegter Batterie besteht **Explosionsgefahr!**
- Versuchen Sie nicht, die Batterie wiederaufzuladen, auseinander zu nehmen, auf eine Temperatur von über 100°C zu erhitzen oder zu verbrennen.
- Entsorgen Sie verbrauchte Batterien sofort. Ersetzen Sie Batterien nur durch Batterien des richtigen Typs und der richtigen Modellnummer.

Vorsicht!

- Batterien keinen extremen Bedingungen aussetzen. Nicht auf Heizkörpern ablegen, nicht direkter Sonnenstrahlung aussetzen!
- Ausgelaufene oder beschädigte Batterien können bei Berührung mit der Haut Verätzungen verursachen. Benutzen Sie in diesem Fall geeignete Schutzhandschuhe. Reinigen Sie das Batteriefach mit einem trockenen Tuch.

Wichtiger Hinweis zur Entsorgung:

Batterien können Giftstoffe enthalten, die die Gesundheit und die Umwelt schädigen.

- Batterien unterliegen der Europäischen Richtlinie 2006/66/EG. Diese dürfen nicht mit dem normalen Hausmüll entsorgt werden.
- Bitte informieren Sie sich über die örtlichen Bestimmungen zu gesonderten Entsorgung von Batterien, da durch die korrekte Entsorgung Umwelt und Menschen vor möglichen negativen Folgen geschützt werden.

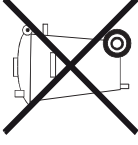

Dieses Zeichen finden Sie auf schadstoffhaltigen Batterien:

Bestimmungsgemäßer Gebrauch

Das Gerät ist für den Empfang von UKW/DAB-Radiosendungen, als CD-Spieler und für die Wiedergabe von Musikdateien von externen Geräten entwickelt. Das Gerät ist für den privaten Gebrauch konzipiert und nicht für gewerbliche Zwecke geeignet.

Aufstellen des Gerätes

- Stellen Sie das Gerät auf einen festen, sicheren und horizontalen Untergrund. Sorgen Sie für gute Belüftung.
- Stellen Sie das Gerät nicht auf weiche Oberflächen wie Teppiche, Decken oder in der Nähe von Gardinen und Wandbehängen auf. Die Lüftungsöffnungen könnten verdeckt werden. Die notwendige Luftzirkulation kann dadurch unterbrochen werden. Dies könnte möglicherweise zu einem Gerätebrand führen.
- Die Lüftungsschlitze der Rückwand und den Seiten müssen stets frei bleiben. Sie dürfen nicht durch Gardinen, Decken oder Zeitungen verdeckt werden
- Stellen Sie das Gerät nicht in der Nähe von Wärmequellen wie Heizkörpern auf. Vermeiden Sie direkte Sonneneinstrahlungen und Orte mit außer-gewöhnlich viel Staub.

Hinweise zur Handhabung

- Der Standort darf nicht in Räumen mit hoher Luftfeuchtigkeit, z.B. Küche oder Sauna, gewählt werden, da Niederschläge von Kondenswasser zur Beschädigung des Gerätes führen können. Das Gerät ist für die Verwendung in trockener Umgebung und in gemäßigtem Klima vorgesehen und darf nicht Tropf- oder Spritzwasser ausgesetzt werden.
- Beachten Sie, dass die Gerätefüße u.U. farbige Abdrücke auf bestimmten Möbeloberflächen hinterlassen könnten. Verwenden Sie einen Schutz zwischen Ihren Möbeln und dem Gerät.
- Sie dürfen das Gerät nur in waagrechter Position betreiben. **Nicht** im Freien verwenden!
- Halten Sie das Gerät und die Discs von Geräten fern, die starke Magnetfelder erzeugen.
- Stellen Sie keine schweren Gegenstände auf das Gerät.
- Wenn Sie das Gerät von einer kalten in eine warme Umgebung bringen, kann sich im Inneren des Geräts Feuchtigkeit niederschlagen. Warten Sie in diesem Fall etwa eine Stunde, bevor Sie ihn es Betrieb nehmen.
- Verlegen Sie das Netzkabel so, dass niemand darüber stolpern kann.
- Stellen Sie sicher, dass das Netzkabel oder der Stecker immer leicht zugänglich sind, so dass Sie das Gerät schnell von der Stromversorgung trennen können!
- Die Steckdose sollte möglichst nah am Gerät sein.
- Zur Netzverbindung Steckernetzteil vollständig in die Steckdose stecken.
- Verwenden Sie einen geeigneten, leicht zugänglichen Netzanschluss und vermeiden Sie die Verwendung von Mehrfachsteckdosen!
- Steckernetzteil nicht mit nassen Händen anfassen, Gefahr eines elektrischen Schlages!
- Bei Störungen oder Rauch- und Geruchsbildung aus dem Gehäuse sofort Steckernetzteil aus der Steckdose ziehen!
- Ziehen Sie vor Ausbruch eines Gewitters das Steckernetzteil aus der Steckdose.
- Wenn das Gerät längere Zeit nicht benutzt wird, z.B. vor Antritt einer längeren Reise, ziehen Sie das Steckernetzteil aus der Steckdose.
- Wenn das Gerät längere Zeit nicht betrieben wird, entnehmen Sie alle Batterien, da diese auslaufen und das Gerät beschädigen können.

- Das Gerät nicht in der Nähe von Geräten aufstellen, die starke Magnetfelder erzeugen (z.B. Motoren, Lautsprecher, Transformatoren).
- Das Etikett mit der Produktbezeichnung befindet sich auf der Rückseite des Geräts.
- Dieses Produkt ist nicht zum Einsatz im Freien geeignet. Verwenden Sie es nur innerhalb von Gebäuden und nicht in Campingfahrzeugen, auf Booten oder in ähnlichen Umgebungen.



Das Gerät verwendet einen unsichtbaren Laserstrahl. Dieser kann Ihre Augen bei falscher Handhabung verletzen. Schauen Sie niemals in die geöffnete Disk-Schublade. Öffnen Sie nie das Gerät bzw. Gehäuse.

Die Beschreibung des Gerätes

Der Lieferumfang

Bitte stellen Sie sicher, dass alle nachfolgend aufgeführten Zubehörteile vorhanden sind:

- Gerät,
- Netzkabel,
- diese Bedienungsanleitung.

Die besonderen Eigenschaften des Gerätes

Das Gerät besteht aus einem DAB+/UKW-Radio mit CD-Spieler und AUX-Anschluss.

Mit diesem Gerät können Sie:

- CDs und CD-Rs abspielen. Selbstgebrannte CDs müssen „finalisiert“ sein. Beachten Sie dazu die Hinweise im Handbuch Ihres CD-Rekorders.
- Der CD-Player kann einzelne Titel oder eine ganze CD automatisch wiederholen.

- Der CD-Player kann bis zu 20 Titel einer CD in einer programmierbaren Reihenfolge abspielen.
- Mit dem digitalen DAB-Radio steht ein neues digitales Format zur Verfügung, durch welches man kristallklaren Sound ohne Rauschen hören kann.
- Das Radio empfängt auf den Frequenzen UKW 87,5–108 MHz (analog) und DAB 174–240 MHz (digital).
- Sie können je 10 Sender auf PRESET-Programmplätze im Modus DAB bzw. UKW speichern.
- Das Gerät verfügt über einen AUX-Audio-Eingang.
- Mit eingelegten Batterien können Sie netzunabhängig Musik bzw. Radio hören.
- Das Display besitzt eine Beleuchtung.

Wie Sie das Gerät zum Betrieb vorbereiten

Sie können das Gerät mit dem Steckernetzteil an das normale Stromnetz anschließen.

Die beim Betrieb entstehende Wärme muss durch ausreichende Luftzirkulation abgeführt werden. Deshalb darf das Gerät nicht abgedeckt oder in einem geschlossenen Schrank untergebracht werden. Sorgen Sie für einen Freiraum von mindestens 10 cm um das Gerät.

Wie Sie den Antennenempfang

verbessern

Die Anzahl und Qualität der zu empfangenden Sender hängt von den Empfangsverhältnissen am Aufstellort ab. Mit der DAB/UKW-Teleskopantenne 11 kann ein brauchbarer Empfang erzielt werden.

Hinweis zur Empfangsverbesserung:

Für den Empfang von Digitalradiostationen (DAB-Betrieb) sollte die DAB/UKW-Teleskopantenne 11 unbedingt in der vollen Länge positioniert werden.

Wichtig ist oft die exakte Ausrichtung der DAB-Antenne, insbesondere in den Randgebieten des DAB-Empfangs. Im Internet kann man z.B. unter „www.digitalradio.de“ die Lage des nächstgelegenen Sendemastes schnell ausfindig machen.

- Starten Sie den ersten Suchlauf an einem Fenster in Richtung des Sendemastes.
- Ziehen Sie die Antenne zunächst voll aus, drehen Sie die Antenne auch in verschiedene Richtungen. Ggf. die Antenne wieder etwas einschieben.
- Bei schlechtem Wetter kann der DAB-Empfang nur eingeschränkt möglich sein.

Hinweis:

Mittels der Signalstärkeanzeige können Sie die optimale Antennenausrichtung und ggf. den besten Aufstellplatz finden.

Siehe S. 19.

Wie Sie die Batterien einlegen

- Trennen Sie die Verbindung zum Stromnetz **bevor** Sie Batterien einlegen.
- Drehen Sie das Gerät so, dass Sie das Batteriefach an der Unterseite öffnen können.

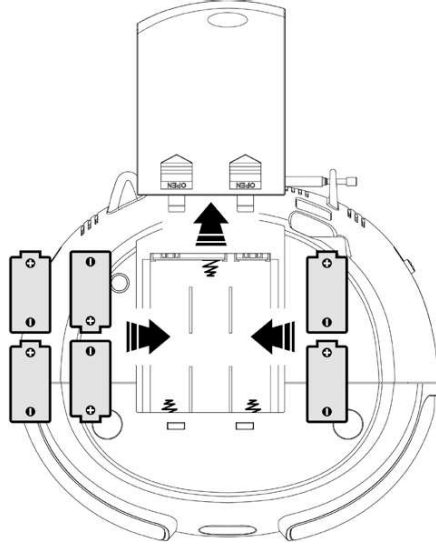

- Zum netzunabhängigen Betrieb benötigen Sie 6 alkalische Batterien, Typ BABY, 1,5 V, LR14/C (nicht im Lieferumfang enthalten). Achten Sie beim Einlegen auf die richtige Polung. Siehe Grafik im Batteriefach.
- Schließen Sie den Batteriefachdeckel wieder sorgfältig, so dass die Haltetaschen des Deckels im Gehäuse einrasten.

Hinweis:

Es sollte darauf geachtet werden, nur Batterien oder Akkus gleichen Typs zu verwenden. Verwenden Sie niemals gleichzeitig alte und neue Batterien. Verwenden Sie auslaufgeschützte Batterien!

Wichtiger Hinweis zur Entsorgung

Batterien können Giftstoffe enthalten, die die Umwelt schädigen.

- Entsorgen Sie die Batterien deshalb unbedingt entsprechend den für Sie geltenden gesetzlichen Bestimmungen. Werfen Sie die Batterien niemals in den normalen Hausmüll.

Wie Sie eine externe Tonquelle anschließen

Sie können den Ton eines externen Gerätes (z. B. CD-Player, DVD-Player, AV-Receiver, iPod oder andere MP3-Player) über die Lautsprecher dieses Gerätes wiedergeben.

- Verbinden Sie den Audioausgang Ihres externen Gerätes über ein Audiokabel (mit 3,5 mm Klinken-Stecker) mit dem AUX IN-Anschluss 15 auf der Geräteseite.
- Schieben Sie den Betriebsartwahlschalter 13 zur Position AUX.
- Starten Sie die Wiedergabe und regeln Sie an beiden Geräten die Lautstärke.

Wie Sie das Netzkabel anschließen

- Sie können das Gerät an das normale Stromnetz anschließen.
- Stecken Sie das Netzkabel in den Anschluss AC IN ~ 14 und dann den Netzstecker in die Netzsteckdose.

Vorsicht!

- Vergleichen Sie vor dem Anschließen des Gerätes die Anschlussdaten (Spannung und Frequenz) auf dem Typenschild mit denen Ihres Elektronetzes. Diese Daten müssen übereinstimmen, damit keine Schäden am Gerät auftreten.
- Beachten Sie die Angaben auf dem **Typenschild**.



Wenn das Gerät an die Netzspannung angeschlossen ist, sind aufgrund der Standby-Funktion Teile des Gerätes in Betrieb. Um das Gerät ganz auszuschalten, **muss** der Netzstecker gezogen werden.

Hinweis:

Ziehen Sie bei Nichtverwendung das Netzkabel aus der Steckdose. Ziehen Sie am Netzstecker und nicht am Kabel. Ziehen Sie vor Ausbruch eines Gewitters den Netzstecker. Wenn das Gerät längere Zeit nicht benutzt wird, z.B. vor Antritt einer längeren Reise, ziehen Sie den Netzstecker.

Hinweis:

- Netzbetrieb: Entnehmen Sie ggf. die Batterien, um diese zu schonen und das Gerät gegen auslaufende Batteriesäure zu schützen!

Eco-Standby

Das Gerät schaltet sich nach einiger Zeit ohne Wiedergabe bzw. ohne Signal, automatisch in Standby.

- Drücken Sie  1, um das Gerät wieder einzuschalten.

Wie Sie allgemeine Geräte-Funktionen bedienen

Wie Sie das Gerät einschalten

- Drücken Sie die Taste  1. Das Display leuchtet.

Hinweis:

Bei der erstmaligen Einschalten der DAB-Funktion startet automatisch ein Sendersuchlauf. Ziehen Sie VORHER die Antenne auf volle Länge aus.



Falls der Hinweis „kein DAB Sender“ erscheint wurde kein DAB-Signal empfangen. Eventuell ist die Signalstärke zu gering, siehe S. 19, verändern Sie die Position und starten Sie den Suchlauf erneut.

Wie Sie die Quelle einstellen

- Betriebsartwahlschalter zu CD / AUX / DAB/FM schieben.





Wie Sie die Lautstärke einstellen

- Drehen Sie den Regler VOLUME 12, um die gewünschte Lautstärke einzustellen.

Wie Sie das Gerät ausschalten

- Um das Gerät in Standby zu schalten, Taste  1 drücken. Das Display erlischt.

Wie Sie die Sprache einstellen

- Drücken Sie im DAB/FM-Radiomodus die Taste INFO/MENU 4 und halten Sie die Taste gedrückt. Das Menü öffnet sich. (Lassen Sie dann die Taste INFO/MENU 4 wieder los.)
- Wählen Sie mit ,  9 < Language > (Sprache) und bestätigen Sie durch Drücken von SELECT (10).
- Wählen Sie mit ,  9 die Sprache (German) und bestätigen Sie durch Drücken von ENTER 10.

Was ist DAB+

DAB+ ist ein neues digitales Format, durch welches Sie kristallklaren Sound ohne Rauschen hören können.

Anders als bei herkömmlichen Analogradiosendern werden bei DAB mehrere Sender auf ein und derselben Frequenz ausgestrahlt. Dies nennt man Ensemble oder Multiplexe. Ein Ensemble setzt sich aus der Radiostation sowie mehreren Servicekomponenten oder Datendiensten zusammen, welche individuell von den Radiostationen gesendet werden. Infos z.B unter www.digitalradio.de oder www.digitalradio.ch.

Datenkomprimierung

Digital Radio macht sich dabei Effekte des menschlichen Gehörs zunutze. Das menschliche Ohr nimmt Töne, die unter einer bestimmten Mindestlautstärke liegen, nicht wahr. Daten, die sich unter der sog. Ruhehörschwelle befinden, können also herausgefiltert werden. Dies wird ermöglicht, da in einem digitalen Datenstrom zu jeder Informationseinheit auch die zugehörige relative Lautstärke zu anderen Einheiten gespeichert ist. In einem Tonsignal werden zudem bei einem bestimmten Grenzwert die leiseren Anteile von den lautereren überlagert. Alle Toninformationen in einem Musikstück, die unter die sog. Mithörschwelle fallen, können aus dem zu übertragenden Signal herausgefiltert werden. Dies führt zur Reduzierung des zu übertragenden Datenstroms, ohne einen

wahrnehmbaren Klangunterschied für den Hörer (HE AAC v2 - Verfahren als ergänzendes Kodierungsverfahren für DAB+).

Audio Stream

Audiostreams sind bei Digital Radio kontinuierliche Datenströme, die MPEG 1 Audio Layer 2 Frames enthalten und damit akustische Informationen darstellen. Damit lassen sich gewohnte Radioprogramme übertragen und auf der Empfängerseite anhören. Digital Radio bringt Ihnen nicht nur Radio in exzellenter Soundqualität sondern zusätzliche Informationen. Diese können sich auf das laufende Programm beziehen (DLS z.B. Titel, Interpret) oder unabhängig davon sein (z.B. Nachrichten, Wetter, Verkehr, Tipps).

DAB Radioempfang

Service Wahl und Suche

Das Gerät startet automatisch den Sendersuchlauf, wenn es eingeschaltet wird. Sollte kein Sender empfangen werden, erscheint "Nicht verfügbar" auf dem Display. Dies bedeutet, dass entweder kein Empfang oder nur sehr schwacher Empfang möglich ist. In dem Fall müssten Sie den Standort wechseln.

Von Zeit zu Zeit werden neue Sender verfügbar. Deshalb sollten Sie regelmäßig einen Suchlauf durchführen.

Wie Sie das DAB-Radio bedienen

Wie Sie einen Suchlauf bei DAB durchführen

- Drücken Sie SCAN 8, um den Suchlauf direkt zu starten.
- Der Suchlauf startet, im Display erscheint der Fortschrittsbalken.
- Sie können die gefundenen Sender am Gerät prüfen. Dazu **I◀◀**, **▶▶I 9** drücken.

Optional auch über das Menü möglich.

Wie Sie DAB-Sender speichern

Der Programm-Speicher kann bis zu 10 Stationen im DAB-Bereich speichern.

Hinweis:

Die gespeicherten Sender bleiben auch bei Stromausfall erhalten.

- Den gewünschten Sender einstellen.
- Taste PROG. PRE 3 drücken und gedrückt halten. Die Nummer des Speicherplatzes blinkt.
- Mit **I◀◀**, **▶▶I 9** Speicherplatz wählen und mit ENTER 10 bestätigen.

Anwählen der programmierten Stationen

- Taste PROG. PRE 3 kurz drücken.
- Mit **I◀◀**, **▶▶I 9** Speicherplatz wählen und mit ENTER 10 bestätigen.
- Unten rechts wird der Programmplatz angezeigt.



Haben Sie keinen Sender auf den gewählten Programmplatz gespeichert, erscheint „(Leer)“.

Löschen einer Programmplatz-Speicherung

- Neuen Sender auf den jeweiligen Programmplatz speichern.

Durch Sender schalten

- Dazu **I◀◀**, **▶▶I 9** drücken.

Manuelle Sendersuche

- Drücken Sie die Taste INFO / MENU 4 und wählen Sie durch Drücken von **I◀◀**, **▶▶I 9 < Manuell einst. >**.
- Bestätigen Sie durch Drücken von ENTER 10.
- Drücken Sie **I◀◀**, **▶▶I 9**, um durch die Labels 5A bis 13 F und deren Frequenzen zu schalten. Bestätigen Sie das Label mit ENTER 10.

- ➔ Wird ein Ensemble gefunden, erscheint der Name im Display sowie die Empfangsstärke (Pegel).
- ➔ Die Sender werden automatisch gespeichert.
- ➔ Mit INFO / MENU 4 können Sie das Menü verlassen.

Wie Sie Informationen einblenden

- ➔ Drücken Sie im DAB-Betrieb die Taste INFO / MENU 4 wiederholt.

DAB-Betrieb
DLS: durchlaufender Text mit zusätzlichen Informationen, die die Sender u. U. bereitstellen Song Titel, News, Schlagzeilen, etc.
Programmtyp
Ensemble/Multiplex Gruppenname
Signalstärke
Datum
Zeit
Multiplex Nummer, Frequenz
Audio Bit Rate/Encoding

Signalstärke:

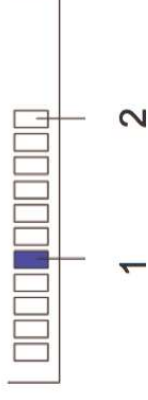

- ➔ Die Markierung 1 zeigt den erforderlichen Pegel.
- ➔ Sender, deren Signalstärke unterhalb des erforderlichen Pegels liegt, senden kein ausreichendes Signal

DAB: Inaktive Sender löschen

- ➔ Drücken Sie die Taste INFO / MENU 4 und halten Sie die Taste gedrückt. Das Menü öffnet sich.
- ➔ Wählen Sie mit **◀◀**, **▶▶** **9** < **inaktive Sender** >.
- ➔ Bestätigen Sie durch Drücken von ENTER 10.
- ➔ Drücken Sie **◀◀**, **▶▶** **9**, um < **Ja** > zu markieren.
- ➔ Bestätigen Sie durch Drücken von ENTER 10.
- Inaktive Sender werden gelöscht.

Wie Sie das UKW-Radio bedienen

UKW/FM-Sender einstellen

- Um zu UKW/FM zu schalten, Taste DAB/FM 2 wiederholt kurz drücken, bis FM im Display erscheint.
- Im Display erscheint die Frequenz und.
- Beim erstmaligen Einschalten ist die Frequenz 87,5 MHz eingestellt.
- Haben Sie bereits einen Sender eingestellt oder gespeichert, spielt das Radio den zuletzt eingestellten Sender

Automatische Senderwahl

- Taste SCAN 8 drücken. Ein Frequenzsuchlauf startet aufwärts. (Taste SCAN 8 drücken und gedrückt halten: Suchlauf abwärts).
- Im Display läuft die Senderfrequenz. Wird ein UKW-Sender mit ausreichend starkem Signal gefunden, stoppt der Suchlauf und der Sender wird wiedergegeben.

Alternativ:

- Drücken Sie **I◀◀, ▶▶I 9** und halten Sie die Taste gedrückt.

Manuelle Senderwahl

- Drücken Sie **I◀◀, ▶▶I 9** im UKW-Betrieb, um den gewünschten Sender einzustellen. Das Display zeigt Frequenz an. Jeder Tastendruck verändert die Frequenz in 0,05 MHz-Schritten.

In der Regel werden UKW-Sender im Stereo-Ton empfangen.

Wenn der UKW Empfang in Stereoqualität gestört ist, können durch Drücken der Taste **■/ENTER 10** auf „Mono“ stellen. Dadurch wird der Empfang rauschärmer. Alternativ: Menü aufrufen.

Hinweis:

Für die Einstellung schwächerer Sender benutzen Sie bitte die manuelle Senderwahl. Oder stellen Sie im Menü die Einstellung **< Suchlauf-Einstellung >** von **< Starke Sender >** auf **< Alle Sender >**.

Wie Sie UKW-Sender speichern

Der Programm-Speicher kann bis zu 20 Stationen im FM-Bereich (UKW) speichern.

Hinweis:

- Den gewünschten Sender einstellen.
- Taste PROG. PRE 3 drücken und gedrückt halten. Die Nummer des Speicherplatzes blinkt.
- Mit **1**◀◀, ▶▶**1** 9 Speicherplatz wählen und mit ENTER 10 bestätigen.

Anwählen der programmierten Stationen

- Taste PROG. PRE 3 kurz drücken.
- Mit **1**◀◀, ▶▶**1** 9 Speicherplatz wählen und mit ENTER 10 bestätigen.
- Unten rechts wird der Programmplatz angezeigt. Haben Sie keinen Sender auf den gewählten Programmplatz gespeichert, erscheint „(Leer)“.

Wie Sie Displayanzeigen aufrufen

- Durch Drücken der Taste INFO 4) im UKW-Betrieb können Sie folgende Informationen einblenden:

FM (UKW) - Betrieb
RDS Radiotext (PS Programmname, Frequenz)
Programmtyp
Signalstärke
Datum
Zeit
Frequenz
Audio Mode Stereo, Mono

Wie Sie das Gerät auf Werkseinstellung zurücksetzen

Wenn Sie den Standort des Gerätes verändern, z.B. bei einem Umzug, sind möglicherweise die gespeicherten DAB-Sender nicht mehr zu empfangen. Mit dem Zurücksetzen auf Werkseinstellungen können Sie in diesem Fall alle gespeicherten Sender inkl. der PRESETs löschen, um gleichzeitig einen neuen Sendersuchlauf zu starten.

- Drücken Sie im **DAB/UKW-Modus** die Taste INFO / MENU 4 und halten Sie die Taste gedrückt. Das Menü öffnet sich.
- Wählen Sie mit **I◀◀, ▶▶I 9 < Werkseinstellung >**. Bestätigen Sie durch Drücken von ENTER 10.
- Die Abfrage **< Werkseinstellung ? (Nein) Ja >** erscheint.
- Wählen Sie mit **I◀◀, ▶▶I 9 Ja** und bestätigen Sie mit ENTER 10.

Hinweis:

Alle zuvor gespeicherten Sender werden gelöscht.

Wie Sie die Software-Version darstellen

- Drücken Sie die Taste INFO / MENU 4 und halten Sie die Taste gedrückt. Das Menü öffnet sich.
- Drücken Sie **I◀◀, ▶▶I 9 bis < SW-Version >** erscheint und bestätigen Sie mit ENTER 10.
- Verlassen Sie das Menü mit der Taste INFO / MENU 4.

Wie Sie den CD-Player bedienen

Allgemeine Hinweise zu CDs

Das Gerät ist für Musik-CDs geeignet, die mit Audio-Daten (CD-DA für CD-R) bespielt sind. Multisession-CDs können **nicht** gelesen werden.

Das Gerät sortiert die Alben bzw. die Titel eines Albums nach Namen in alphabetischer Reihenfolge. Wenn Sie eine andere Reihenfolge bevorzugen sollten, ändern Sie den Namen des Titels bzw. Albums und stellen Sie eine Nummer vor den Namen.

Beim Brennen von CD-R mit Audio-Daten können verschiedene Probleme auftreten, die eine störungsfreie Wiedergabe bisweilen beeinträchtigen. Ursache hierfür sind fehlerhafte Software- und Hardware-Einstellungen oder der verwendete Rohling. Falls solche Fehler auftreten, sollten Sie den Kundendienst Ihres CD-Brenner/Brennersoftware-Herstellers kontaktieren oder entsprechende Informationen – z.B. im Internet – suchen.

Hinweis:

Wenn Sie Audio-CDs anfertigen, beachten Sie die gesetzlichen Grundlagen und verstoßen Sie nicht gegen die Urheberrechte Dritter.

Halten Sie das CD-Fach immer geschlossen, damit sich kein Staub auf der Laseroptik ansammelt.

Das Gerät kann normale Audio CDs (CD-DA) abspielen. Andere Dateieendungen wie z.B. *.mp3, *.doc, *.txt, *.pdf usw. werden nicht unterstützt. Nicht abgespielt werden können u.a. Musikdateien oder Playlists mit den Endungen *.WMA, *.AAC, *.DLF, *.M3U und *.PLS.

Bei fehlerhaften Titeln/Files wird die Wiedergabe beim nächsten Titel/File fortgesetzt.

Es ist von Vorteil beim Brennen der CD mit niedriger Geschwindigkeit zu brennen und die CD als Single-Session und finalisiert anzulegen.

Welche Discs Sie verwenden können

Der CD-Player ist mit CD-, CD-R-Medien kompatibel. Sie können alle hier erwähnten Discs mit diesem Gerät ohne Adapter abspielen.

Spielen Sie keine anderen Medien wie DVDs etc. ab.



Disc-Größe 12 cm/8 cm CDs
Spielzeit 74 min. bzw. 24 min. max.

- Wenn Sie das Gerät transportieren, entfernen Sie die Disc aus dem Laufwerk. Damit vermeiden Sie Beschädigungen am CD-Player und der Disc.

Wie Sie Discs einlegen

- Vor der ersten Verwendung: Entfernen Sie zuerst den Transportschutz-Einleger aus dem CD-Fach.
- Um die CD-Wiedergabe einzuschalten, mit dem Betriebsartwahlschalter 13 zu CD schalten.
- Um CDs einzulegen, CD-Fach bei OPEN 7 anheben. Der Deckel öffnet sich nach oben. Dabei darf der Deckel nicht behindert werden.

Hinweis:

Bei geöffnetem CD-Fach ist darauf zu achten, dass keine Fremdgegenstände in das Gerät gelangen können. Die Linse des Laserabtasters darf auf keinen Fall berührt werden.

- CD-Fach nur bei Stillstand der CD öffnen.
- CD mit der bedruckten Seite nach oben vorsichtig einlegen und auf die Arretierung des Halters drücken. Vergewissern Sie sich, dass die CD nicht schief sitzt.
- CD-Fach schließen. Die CD wird eingelesen. Nach Abschluss des Einlesevorgangs erscheint die Anzahl der Titel und die Gesamtspielzeit im Display.
- Drücken Sie die Taste ► II 8, die Wiedergabe startet.

Hinweis:

Ist keine CD eingelegt erscheint nach kurzer Zeit „No Disc“ im Display.

Warten Sie mit der Bedienung, bis der CD-Inhalt komplett eingelesen wurde, um sicherzustellen, dass alle benötigten Informationen von der CD gelesen wurden.

Wie Sie Discs entnehmen

- Zum Entnehmen der CD zuerst die Wiedergabe mit der STOP-Taste ■ 10 beenden, das CD-Fach öffnen und die CD an den Rändern entnehmen.

Wie Sie eine Disc wiedergeben

- Wenn Sie eine Abspielpause wünschen, drücken Sie die Taste Taste ►|| 8.
- Das Gerät unterbricht die Wiedergabe. PAUSE erscheint im Display.
- Um die Wiedergabe fortzusetzen, drücken Sie erneut die Taste Taste ►|| 8.
- Wenn Sie die Wiedergabe beenden wollen, drücken Sie die Taste ■ 10. Im Display erscheint die Gesamtzahl der Titel.

Hinweis:

Drücken Sie stets die Taste ■ 10 vor der Entnahme der CD.

Wie Sie Titel einstellen

- Wenn Sie zum nächsten Titel springen wollen, drücken Sie einmal die Taste ►►I 9.
- Wenn Sie zum Beginn des Titels springen wollen, drücken Sie einmal die Taste I◄◄ 9.
- Wenn Sie zum vorigen Titel springen wollen, drücken Sie zweimal die Taste I◄◄ 9.

Das Display zeigt die jeweils eingestellte Titel-Nummer.

- Drücken Sie so oft, bis die gewünschte Titel-Nummer angezeigt wird.

Schneller Suchlauf vorwärts oder rückwärts

Sie können im laufenden Titel einen schnellen Suchlauf vorwärts oder rückwärts durchführen, um eine bestimmte Stelle zu suchen. Dabei erfolgt die Musik-Wiedergabe über die Lautsprecher.

- Drücken Sie zum schnellen Vorlauf die Taste ►►I 9 und halten Sie die Taste gedrückt, bis Sie die gewünschte Stelle gefunden haben.
- Drücken Sie zum schnellen Rücklauf die Taste I◄◄ 9 und halten Sie die Taste gedrückt, bis Sie die gewünschte Stelle gefunden haben.
- Lassen Sie die Taste los. Die Wiedergabe wird an dieser Stelle fortgesetzt.

Die Wiederholungsfunktion nutzen

Titel, CD wiederholen

- Wählen Sie den Titel am Gerät aus.

Im Display 6 wird die gewählte Titel-/Album-Nummer angezeigt.

- Drücken Sie die Taste **▶|| 8**.
- Drücken Sie die Taste **PLAYMODE 5**.

Der gewählte Titel wird wiederholt wiedergegeben.
(REP 1)

- Drücken Sie die Taste **PLAYMODE 5** erneut.

Alle Titel der CD werden wiederholt wiedergegeben.
(REP ALL)

- Drücken Sie die Taste **PLAYMODE 5** erneut.

Die Zufallsfunktion **RANDOM** ist aktiv. Die Titel werden in zufälliger Reihenfolge wiedergegeben.

(RAND)

Hinweis:

Die Wiederholungsfunktion kann auch bei aktivierter Programmierungsfunktion eingestellt werden.

Wiederholungsfunktion beenden

- Drücken Sie die Taste **PLAYMODE 5** am Gerät so oft, bis die Anzeigen im Display verschwinden.

Wie Sie die Programmierungsfunktion nutzen

Mit der Programmierungsfunktion können Sie bis zu 20 Titel einer Musik-CD in einer von Ihnen festgelegten Reihenfolge abspielen.

Hinweis:

Die Programmierung können Sie nur vornehmen, wenn eine Disc im geschlossenen CD-Fach liegt und wenn sich das Gerät im Stopp-Modus befindet.

- Legen Sie eine Disc in das CD-Fach und schließen Sie es.
- Drücken Sie die Taste **■ 10**.
- Drücken Sie die Taste **PROG. PRE 3**.

Auf dem Display (17) blinkt "PROG".

- Wählen Sie mit den Tasten **◀◀◀, ▶▶▶** 9 den ersten zu programmierenden Titel aus.
- Speichern Sie die gewünschte Titelnummer mit der Taste **PROG. PRE 3**. Der Titel ist jetzt auf Programmplatz 01 programmiert.

- Auf dem Display 6 sehen Sie die Nummer des nächsten Programmplatzes. Programmieren Sie auf diese Weise die gewünschte Reihenfolge der Titel.
- Drücken Sie die Taste PLAY/PAUSE (16), um die Wiedergabe der Auswahl zu beginnen. Im Display (17) erscheint die aktuelle Titelnummer.
- Wenn Sie die Wiedergabe der programmierten Auswahl unterbrechen möchten, drücken Sie einmal die Taste ►|| 8.
- Um die Wiedergabe erneut zu starten, drücken Sie einmal die Taste ►|| 8.
- Um die programmierte Wiedergabe zu beenden, drücken Sie zweimal die Taste ■ 10.

Hinweis:

Wenn Sie das CD-Fach öffnen oder den Betriebsartwahlschalter betätigen, wird der Programmspeicher gelöscht.

Wie Sie das Gerät reinigen



Stromschlag!

Um die Gefahr eines elektrischen Schlages zu vermeiden, dürfen Sie das Gerät nicht mit einem nassen Tuch oder unter fließendem Wasser reinigen. Vor dem Reinigen Netzstecker ziehen.

ACHTUNG!

Sie dürfen keine Scheuerschwämme, Scheuerpulver und Lösungsmittel wie Alkohol oder Benzin verwenden.

- ➔ Reinigen Sie das Gehäuse mit einem weichen, mit Wasser angefeuchteten Tuch.

Hinweise zur CD

Die CD stets in der Hülle aufbewahren und nur an den Kanten anfassen. Die in Regenbogenfarben schimmernde Oberfläche darf nicht berührt werden und sollte stets sauber sein. Kein Papier oder Klebeband auf die Etikettenseite der Disk kleben. Die CD sollte von praller Sonneneinstrahlung und Wärmequellen wie Heizungen ferngehalten werden.

Ebenfalls darf eine CD nicht in einem direkt in der Sonne geparkten Wagen liegen, da die Innentemperatur im Wagen extrem hoch ansteigen kann. Fingerabdrücke

und Staub auf der bespielten Seite mit einem sauberen, trockenen Reinigungstuch reinigen.

Es dürfen zum Reinigen von CDs keine Plattenpflegemittel wie Plattenspray, Reinigungsflüssigkeiten, Antistatikspray oder Lösungsmittel wie Benzin, Verdünnung oder sonstige im Handel erhältliche Chemikalien verwendet werden. Hartnäckige Flecken können eventuell mit einem feuchten Fensterleder beseitigt werden.

- ➔ Wischen Sie vom Mittelpunkt zum Rand der Disc.

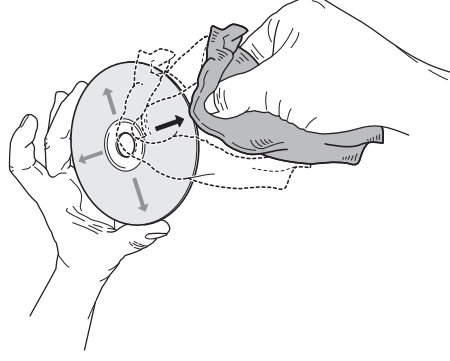

Kreisende Bewegungen beim Reinigen verursachen Kratzer. Diese können zu Fehlern bei der Wiedergabe führen.

Wie Sie Fehler beseitigen

Wenn das Gerät nicht wie vorgesehen funktioniert, überprüfen Sie es anhand der folgenden Tabellen.

Wenn Sie die Störung auch nach den beschriebenen Überprüfungen nicht beheben können, nehmen Sie bitte Kontakt mit dem Hersteller auf.

Probleme mit dem Gerät

Symptom	Mögliche Ursache/Abhilfe
Es ist ein Störgeräusch zu hören.	In der Nähe des Gerätes sendet ein Mobiltelefon oder ein anderes Gerät störende Radiowellen aus. Entfernen Sie das Mobiltelefon oder das Gerät aus der Umgebung des Gerätes.
Es treten andere Bedienungsstörungen, laute Geräusche oder eine gestörte Display-Anzeige auf.	Elektronische Bauteile des Gerätes sind gestört. Ziehen Sie den Netzstecker. Lassen Sie das Gerät ca. 10 Sekunden von der Stromquelle getrennt. Schließen Sie das Gerät erneut an oder setzen Sie die Batterien ein.
Das Display schaltet sich nicht ein.	Gerät einschalten. Netzstecker ziehen, wieder einstecken, Gerät einschalten.

Symptom	Mögliche Ursache/Abhilfe
Gerät lässt sich nicht einschalten.	Das Gerät wird nicht mit Strom versorgt. Schließen Sie das Netzkabel richtig an die Netzsteckdose an. Legen Sie unverbrauchte Batterien ein.
Es ist kein Ton zu hören.	Erhöhen Sie die Lautstärke. Ggf. ist die falsche Quelle gewählt worden.

Probleme mit dem CD-Player

Symptom	Mögliche Ursache/Abhilfe
Die CD wird nicht wiedergegeben oder springt bei der Wiedergabe weiter.	<p>Das Gerät befindet sich nicht im CD-Modus.</p> <p>Falsche CD eingelegt. Nur Audio-CDs.</p> <p>Das CD-Fach ist nicht geschlossen. Schließen Sie das CD-Fach.</p> <p>Die CD ist falsch eingelegt. Legen Sie die CD mit der beschrifteten Seite nach oben ein. Die CD muss gut zentriert im CD-Fach liegen.</p> <p>Die CD ist verschmutzt oder defekt. Reinigen Sie die CD, verwenden Sie eine andere CD.</p> <p>Im CD-Fach hat sich Feuchtigkeit niedergeschlagen. Entnehmen Sie die CD und lassen Sie das CD-Fach ca. 1 Stunde zum trocknen offen stehen.</p> <p>Die Spielzeit der CD beträgt mehr als 74 Minuten.</p>

Symptom	Mögliche Ursache/Abhilfe
Der Ton setzt aus.	<p>Die Lautstärke ist zu hoch eingestellt. Drehen Sie die Lautstärke herunter.</p> <p>Die CD ist beschädigt oder verschmutzt. Reinigen Sie die CD oder ersetzen Sie sie.</p> <p>Das Gerät ist Vibrationen ausgesetzt. Stellen Sie das Gerät an einem vibrationsarmen Ort auf.</p>

Probleme mit dem Radio

Symptom	Mögliche Ursache/Abhilfe
Es wird kein Radiosender empfangen.	Das Gerät befindet sich nicht im Radio-Modus. Ggf. falsche Frequenz. Zu FM schalten. Stellen Sie die richtige Frequenz ein.
Der Ton ist schwach oder von schlechter Qualität.	Andere Geräte, z.B. Fernseher stören den Empfang. Stellen Sie den Radio/CD-Player weiter entfernt von diesen Geräten auf. Die Batterien sind erschöpft. Ersetzen Sie die Batterien durch frische. Die Antenne ist nicht ausgezogen oder ausgerichtet. Ziehen Sie die Antenne aus. Drehen Sie die Antenne oder das Gerät, um den Empfang zu verbessern.

Symptom	Mögliche Ursache/Abhilfe
Es wird kein DAB-Signal empfangen.	Überprüfen Sie, ob in der Region DAB Empfang möglich ist. Richten Sie die Antenne neu aus. Probieren Sie, andere Sender zu empfangen. Führen Sie einen automatischen Suchlauf durch. Führen Sie einen Reset durch.

Wie Sie Fehler beseitigen

Technische Daten

Abmessungen Gerät (Breite x Tiefe x Höhe)	245 x 228 x 133 mm
Gewicht:	ca. 1,05 kg
Spannungsversorgung	230 - 240 V~, 50/60 Hz
Ausgangsleistung:	2 x 1,8 W RMS
Umgebungsbedingungen:	+5 C bis +35 C 5 % bis 90 % relative Luftfeuchte (nicht kondensierend)
Radio: Empfangsfrequenzen: Analog UKW Digital Band III, DAB+ Antenne:	UKW 87,5–108 MHz DAB 174–240 MHz DAB/UKW-Teleskopantenne

Externer Anschluss AUX	3,5 mm Klinke
Batteriebetrieb	DC 9 V  6 x 1,5 V, BABY, LR14/C

Technische Änderungen und Irrtümer vorbehalten.
Die Abmessungen sind ungefähre Werte.

Richtlinien und Normen

Dieses Produkt entspricht folgenden Richtlinien:
2014/35/EU / 2014/30/EU
und der CE-Kennzeichenrichtlinie



CE

Wie Sie den Hersteller erreichen

DGC GmbH
Graf-Zepelin-Str. 7
D-86899 Landsberg
www.dual.de

Entsorgungshinweise

Entsorgung der Verpackung

Ihr neues Gerät wurde auf dem Weg zu Ihnen durch die Verpackung geschützt. Alle eingesetzten Materialien sind umweltverträglich und wieder verwertbar. Bitte helfen Sie mit und entsorgen Sie die Verpackung umweltgerecht. Über aktuelle Entsorgungswege informieren Sie sich bei Ihrem Händler oder über Ihre kommunale Entsorgungseinrichtung.



Erstickungsgefahr!

Verpackung und deren Teile nicht Kindern überlassen.
Erstickungsgefahr durch Folien und andere Verpackungsmaterialien.

Entsorgung des Gerätes

Altgeräte sind kein wertloser Abfall. Durch umweltgerechte Entsorgung können wertvolle Rohstoffe wieder gewonnen werden. Erkundigen Sie sich in Ihrer Stadt- oder Gemeindeverwaltung nach Möglichkeiten einer umwelt- und sachgerechten Entsorgung des Gerätes. Vor der Entsorgung des Gerätes sollten die Batterien entfernt werden.

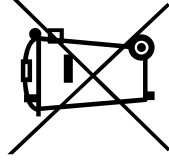

Dieses Gerät ist entsprechend der Richtlinie 2002/96/EG über Elektro- und Elektronik-Altgeräte (WEEE) gekennzeichnet.

Dieses Produkt darf am Ende seiner Lebensdauer nicht über den normalen Haushaltsabfall entsorgt werden, sondern muss an einem Sammelpunkt für das Recycling von elektrischen und elektronischen Geräten abgegeben werden.

Das Symbol auf dem Produkt, der Gebrauchsanleitung oder der Verpackung weist darauf hin. Die Werkstoffe sind gemäß ihrer Kennzeichnung wiederverwertbar. Mit der Wiederverwendung, der stofflichen Verwertung oder anderen Formen der Verwertung von Altgeräten leisten Sie einen wichtigen Beitrag zum Schutze unserer Umwelt.



Lebensgefahr!

Bei ausgedienten Geräten Netzstecker ziehen.
Netzkabel durchtrennen und mit dem Stecker entfernen.