

Datenblatt | Artikelnummer: 221-415

COMPACT-Verbindungsklemme; für alle Leiterarten; max. 4 mm²; 5 Leiter;
mit Hebeln; Gehäusefarbe transparent; Umgebungstemperatur max. 85 °C
(T85); 4,00 mm²; transparent

www.wago.com/221-415

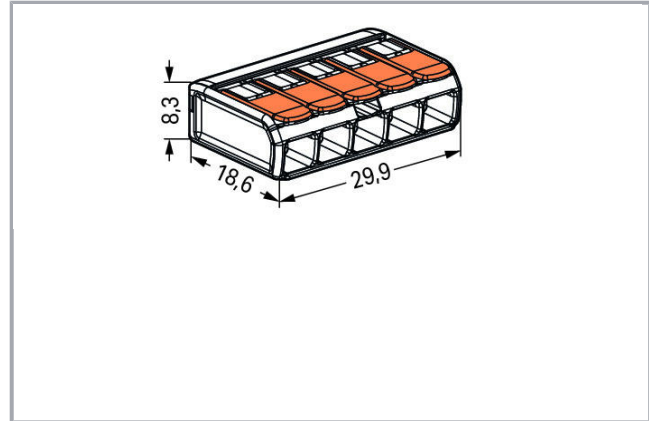

RoHS **Compliant** [BOMcheck.net](https://www.bomcheck.net)



Artikelbeschreibung

Ihre Vorteile:

- Einfache Handhabung: Hebel auf, Leiter rein, Hebel zu
- Als 2-, 3- und 5-Leiter-Klemmen erhältlich
- Komfortabler Leiteranschluss von 0,14 bis 4 mm²

Änderungen vorbehalten. Bitte beachten Sie auch die weitere Produktdokumentation!

WAGO Kontakttechnik GmbH & Co. KG
Hansastr. 27
32423 Minden
Telefon: +49571 887-0 | Fax: +49571 887-169
E-Mail: info.de@wago.com | Web: www.wago.com

Haben Sie Fragen zu unseren Produkten?
Wir stehen Ihnen telefonisch unter +49 (571) 887-44222 gern zur Verfügung.



- Installation von ein-, fein- und mehrdrähtiger Leiter
- Zeitersparnis für Installateure und Gerätehersteller
- Schnelle Installation von Geräten mit höherem Leistungsbedarf
- Sichere Verlegung langer Leitungen mit größeren Leiterquerschnitten
- Befestigungsadapter für normgerechte Installation
- Individuelle Fixierungen möglich

Sicherheitshinweis 1:
in geerdeten Netzen

Daten

Elektrische Daten

Bemessungsdaten gemäß IEC/EN 60664-1

| | |
|---------------------------------|--|
| Bemessungsdaten gemäß | EN 60664 |
| Bemessungsspannung (II / 2) | 450 V |
| Bemessungsstoßspannung (II / 2) | 4 kV |
| Bemessungsstrom | 32 A |
| Legende Bemessungsdaten | (II / 2) Δ Überspannungskategorie II / Verschmutzungsgrad 2 |

Bemessungsdaten gemäß UL 1059

| | |
|-------------------------------------|-------|
| Bemessungsspannung UL (Use Group C) | 600 V |
| Bemessungsstrom UL (Use Group C) | 20 A |

Anschlussdaten

| | |
|---------------------------------|--|
| Anschluss technik | CAGE CLAMP® |
| Betätigungsart | Hebel |
| Anschließbare Leiterwerkstoffe | Kupfer |
| Nennquerschnitt | 4 mm ² |
| Eindrähtiger Leiter | 0,2 ... 4 mm ² / 24 ... 12 AWG |
| Mehrdrähtiger Leiter | 0,2 ... 4 mm ² / 24 ... 12 AWG |
| Feindrähtiger Leiter | 0,14 ... 4 mm ² / 24 ... 12 AWG |
| Abisolierlänge | 11 mm / 0.43 inch |
| Gesamte Anzahl der Klemmstellen | 5 |
| Gesamte Anzahl der Potentiale | 1 |
| Verdrahtungsart | Seitliche Verdrahtung |

Änderungen vorbehalten. Bitte beachten Sie auch die weitere Produktdokumentation!

WAGO Kontakttechnik GmbH & Co. KG
Hansastr. 27
32423 Minden
Telefon: +49571 887-0 | Fax: +49571 887-169
E-Mail: info.de@wago.com | Web: www.wago.com

Haben Sie Fragen zu unseren Produkten?
Wir stehen Ihnen telefonisch unter +49 (571) 887-44222 gern zur Verfügung.



Geometrische Daten

| | |
|--------|----------------------|
| Breite | 29,9 mm / 1.177 inch |
| Höhe | 8,3 mm / 0.327 inch |
| Tiefe | 18,6 mm / 0.732 inch |

Werkstoffdaten

| | |
|---------------------------------|-------------|
| Farbe | transparent |
| Brennbarkeitsklasse gemäß UL 94 | V2 |
| Farbe des Betätigungselements | orange |
| Gewicht | 4 g |

Umgebungsbedingungen

| | |
|--------------------------------|----------------|
| Umgebungstemperatur (Betrieb) | 85 ... 85 °C |
| Dauergebrauchstemperatur | 105 ... 105 °C |
| T-Kennzeichnung gemäß EN 60998 | T85 |

Kaufmännische Daten

| | |
|-----------------|--------------------------|
| Produktgruppe | 7 (Installationstechnik) |
| eCl@ss 10.0 | 27-14-11-04 |
| eCl@ss 9.0 | 27-14-11-04 |
| ETIM 7.0 | EC000446 |
| ETIM 6.0 | EC000446 |
| Verpackungsart | Karton |
| Ursprungsland | DE |
| GTIN | 4055143234658 |
| Zolltarifnummer | 85369010000 |

Zulassungen / Zertifikate

Länderspezifische Zulassungen

| Logo | Zulassung | Norm | Zertifikatsname |
|--|---------------------------------|----------|-----------------|
|  | CCA DEKRA Certification B.V. | EN 60998 | NTR NL-7642 |
| | CCA DEKRA Certification B.V. | EN 60998 | 71-101731 |



Änderungen vorbehalten. Bitte beachten Sie auch die weitere Produktdokumentation!

WAGO Kontakttechnik GmbH & Co. KG
Hansastr. 27
32423 Minden
Telefon: +49571 887-0 | Fax: +49571 887-169
E-Mail: info.de@wago.com | Web: www.wago.com



Haben Sie Fragen zu unseren Produkten?
Wir stehen Ihnen telefonisch unter +49 (571) 887-44222 gern zur Verfügung.



Schiff Zulassungen

| Logo | Zulassung | Norm | Zertifikatsname |
|---|---|----------|--------------------------|
|  | ABS American Bureau of Shipping | - | 18- HG1755093- PDA |
|  | DNV GL Det Norske Veritas, Germanischer Lloyd | EN 60998 | TAE000015T |
|  | LR Lloyds Register | EN 60998 | 04/20013 (E8) |

UL-Zulassungen

| Logo | Zulassung | Norm | Zertifikatsname |
|--|---|---------|-----------------|
|  | UL Underwriters Laboratories Inc. | UL 467 | E201573 |
|  | UL Underwriters Laboratories Inc. | UL 486C | E69654 |

Systemgegenstück

Passende Produkte



Montageadapter

| | |
|--|--|
| Art-Nr.: 221-500 Befestigungsadapter; Serie 221 - 4 mm ² ; zur Montage auf TS 35/Schraubmontage; orange | www.wago.com/221-500 |
| Art-Nr.: 221-500/000-006 Befestigungsadapter; Serie 221 - 4 mm ² ; zur Montage auf TS 35/Schraubmontage; blau | www.wago.com/221-500/000-006 |

Änderungen vorbehalten. Bitte beachten Sie auch die weitere Produktdokumentation!

WAGO Kontakttechnik GmbH & Co. KG
Hansastr. 27
32423 Minden
Telefon: +49571 887-0 | Fax: +49571 887-169
E-Mail: info.de@wago.com | Web: www.wago.com

Haben Sie Fragen zu unseren Produkten?
Wir stehen Ihnen telefonisch unter +49 (571) 887-44222 gern zur Verfügung.

| | | |
|--|---|--|
| | Art-Nr.: 221-500/000-053 Befestigungsadapter; Serie 221 - 4 mm ² ; zur Montage auf TS 35/Schraubmontage; dunkelgrau-gelb | www.wago.com/221-500/000-053 |
| | Art-Nr.: 221-505 Befestigungsadapter; für 5-Leiter-Klemmen; Serie 221 - 4 mm ² ; für Schraubbefestigung; weiß | www.wago.com/221-505 |
| | Art-Nr.: 221-505/000-004 Befestigungsadapter; für 5-Leiter-Klemmen; Serie 221 - 4 mm ² ; für Schraubbefestigung; schwarz | www.wago.com/221-505/000-004 |
| | Art-Nr.: 221-515 Befestigungsadapter; für 5-Leiter-Klemmen; Serie 221 - 4 mm ² ; mit Rastfuß für liegende Montage; weiß | www.wago.com/221-515 |
|  | Art-Nr.: 221-515/000-004 Befestigungsadapter; für 5-Leiter-Klemmen; Serie 221 - 4 mm ² ; mit Rastfuß für liegende Montage; schwarz | www.wago.com/221-515/000-004 |
|  | Art-Nr.: 221-525 Befestigungsadapter; für 5-Leiter-Klemmen; Serie 221 - 4 mm ² ; mit Rastfuß für stehende Montage; weiß | www.wago.com/221-525 |
|  | Art-Nr.: 221-525/000-004 Befestigungsadapter; für 5-Leiter-Klemmen; Serie 221 - 4 mm ² ; mit Rastfuß für stehende Montage; schwarz | www.wago.com/221-525/000-004 |

Downloads

Dokumentation

Ausschreibungstext

| | | | |
|--|------------|-----------------|----------|
| 221-415 GAEB docx - Datei | 23.01.2019 | docx 15,7 kB | Download |
| 221-415 GAEB X81 - Datei | 19.02.2019 | xml 3,5 kB | Download |
| Weitere Informationen Technische Erläuterungen | 03.04.2019 | pdf 2,1 MB | Download |

CAD/CAE-Daten

CAD Daten

| | | |
|-----------------------|-----|----------|
| 2D/3D Modelle 221-415 | URL | Download |
|-----------------------|-----|----------|

CAE Daten

Änderungen vorbehalten. Bitte beachten Sie auch die weitere Produktdokumentation!

WAGO Kontakttechnik GmbH & Co. KG
Hansastr. 27
32423 Minden
Telefon: +49571 887-0 | Fax: +49571 887-169
E-Mail: info.de@wago.com | Web: www.wago.com

Haben Sie Fragen zu unseren Produkten?
Wir stehen Ihnen telefonisch unter +49 (571) 887-44222 gern zur Verfügung.

Handhabungshinweise

Leiter anschließen

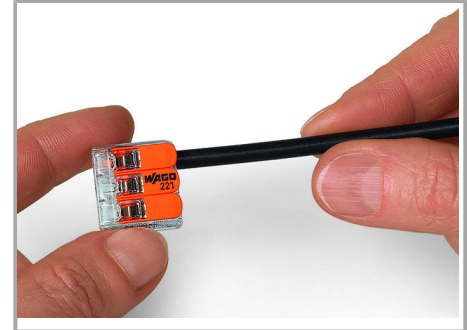
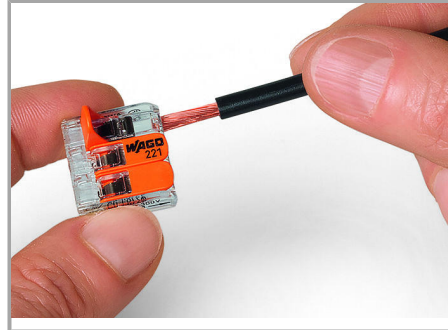
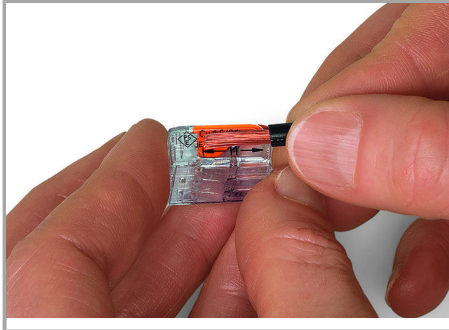

Leiter 11 mm abisolieren.

Leiter anschließen: Klemmstelle durch Betätigungshebel öffnen und Leiter einführen.

Hebel in Ruhelage zurückführen.

Anwendung

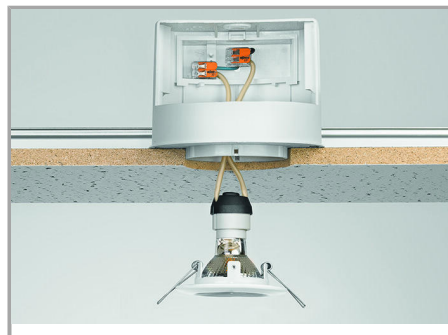
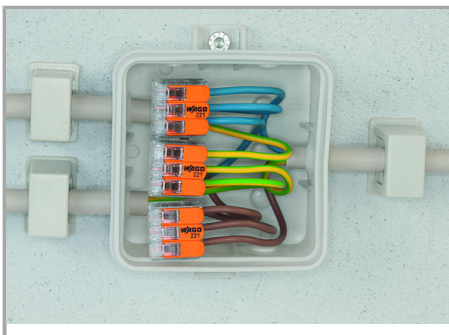

Verdrahtung feindrähtiger Leiter in Installationsdosen

Individueller Aufbau von Niedervolt-Beleuchtungssystemen

Leuchtenverteilung in Deckenbaldachin

Änderungen vorbehalten. Bitte beachten Sie auch die weitere Produktdokumentation!

WAGO Kontakttechnik GmbH & Co. KG
Hansastr. 27
32423 Minden
Telefon: +49571 887-0 | Fax: +49571 887-169
E-Mail: info.de@wago.com | Web: www.wago.com

Haben Sie Fragen zu unseren Produkten?
Wir stehen Ihnen telefonisch unter +49 (571) 887-44222 gern zur Verfügung.



Anschluss von Pendelleuchten in
abgehängten Decken

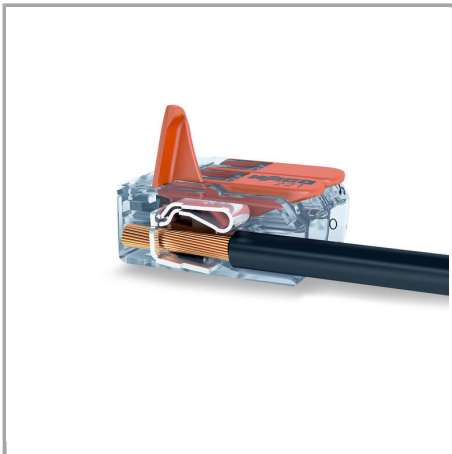

COMPACT-Verbindungsklemmen für alle
Leiterarten 4 mm², Serie 221

Änderungen vorbehalten. Bitte beachten Sie auch die weitere Produktdokumentation!

WAGO Kontakttechnik GmbH & Co. KG
Hansastr. 27
32423 Minden
Telefon: +49571 887-0 | Fax: +49571 887-169
E-Mail: info.de@wago.com | Web: www.wago.com

Haben Sie Fragen zu unseren Produkten?
Wir stehen Ihnen telefonisch unter +49 (571) 887-44222 gern zur
Verfügung.



Kompakte Verbindungsklemmen

Sie klemmen bis zu 5 abisolierte, feindrätige Leiter 0,14 ... 4 mm², ein- oder mehrdrätig 0,2 ... 4 mm² – und das ohne Werkzeug!

So wirds gemacht:

Mit einem orangefarbenen Betätigungshebel die Klemmstelle so weit öffnen, bis der Hebel senkrecht steht. Nun kann der Leiter eingeführt und danach der Hebel in die Ruhelage, bündig mit dem Klemmgehäuse, umgelegt werden.

Die Sicherheit:

Aufgrund der versenkten Betätigungshebel ist eine zufällige Fehlbetätigung beim Einlegen in enge Einbauverhältnisse ausgeschlossen.

Die zusätzliche Anwendungssicherheit für alle Leiterarten (ein-, mehr- und feindrätig) wird durch Approbationen (ENEC, UL) bestätigt.

Änderungen vorbehalten. Bitte beachten Sie auch die weitere Produktdokumentation!