



CR-430

denver.eu

08/22



FR

Cet appareil
est recyclable

À DÉPOSER
EN MAGASIN



OU



À DÉPOSER
EN DÉCHÈTERIE

Points de collecte sur www.quefairedemesdechets.fr
Privilégiez la réparation ou le don de votre appareil !

Sicherheitshinweise

Bitte lesen Sie die Sicherheitshinweise vor der ersten Verwendung des Produkts aufmerksam durch und bewahren Sie die Anleitung zum späteren Nachschlagen auf.

1. Dieses Produkt ist kein Spielzeug. Bewahren Sie das Produkt außerhalb der Reichweite von Kindern auf.
2. Bewahren Sie das Produkt außerhalb der Reichweite von Kindern und Haustieren auf, um ein Verschlucken von Kleinteilen zu vermeiden.
3. Verwenden Sie niemals alte und neue Batterien oder verschiedene Batterietypen gleichzeitig. Nehmen Sie die Batterien heraus, wenn Sie das System für längere Zeit nicht verwenden. Überprüfen Sie die Polarität (+/-) der Batterien, wenn Sie sie in das Produkt einsetzen. Falsches Einsetzen kann eine Explosion verursachen. Die Batterien sind nicht im Lieferumfang enthalten.
4. Die Betriebs- und Lagertemperatur des Produkts liegt zwischen 0 und +40 °C. Eine Unter- oder Überschreitung dieser Temperatur kann die Funktion beeinträchtigen.
5. Öffnen Sie das Produkt nicht. Das Berühren der Elektronik kann zu einem Stromschlag führen. Reparatur- und Wartungsarbeiten dürfen nur von qualifiziertem Personal durchgeführt werden.
6. Vor Hitze, Wasser, Feuchtigkeit und direkter Sonneneinstrahlung schützen!
7. Bitte schützen Sie Ihr Gehör vor hoher Lautstärke. Hohe Lautstärke kann Ihr Gehör schädigen und zu Gehörverlust führen.
8. Das Gerät ist nicht wasserdicht. Wenn Wasser oder Fremdkörper in das Gerät eindringen, kann es zu Feuer oder Stromschlag kommen. Wenn Wasser oder Fremdkörper in das Gerät eindringen, beenden Sie sofort den Gebrauch.
9. Das Kabel zum direkten Anschluss wird als Trennvorrichtung verwendet; die Trennvorrichtung muss jederzeit leicht zugänglich sein. Achten Sie darauf, dass die Trennvorrichtung stets leicht zugänglich ist.
10. Verwenden Sie nur Original-Zubehörteile zusammen mit dem Produkt; Nichtbeachtung kann die Funktionalität des Produkts beeinträchtigen.

LED Radiowecker mit zwei Alarmen

Bedienungsanleitung

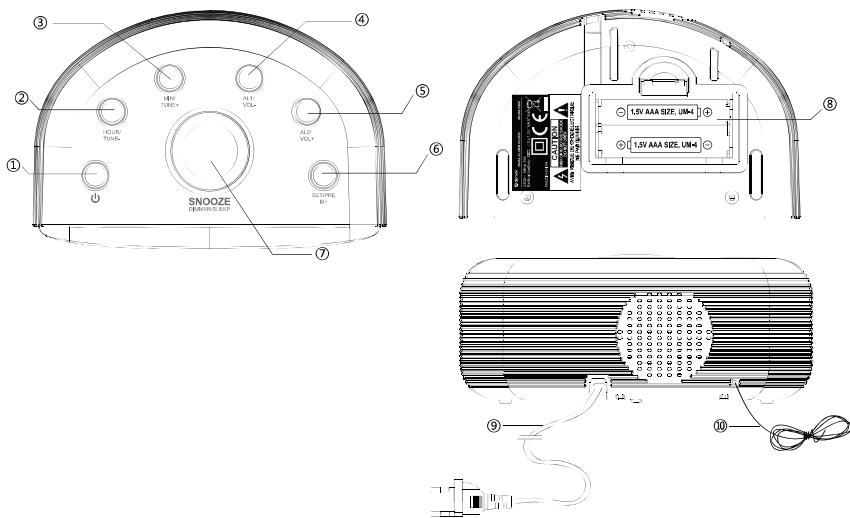

Tasten

1. 
2. Taste „HOUR / TUNE-“
3. Taste „MIN / TUNE+“
4. Taste „AL 1 / VOL-“
5. Taste „AL 2 / VOL+“
6. Taste „SET / PRE M+“
7. Taste „SNOOZE / DIMMER / SLEEP“
8. Batteriefach
9. Netzkabel - Bitte an die korrekte Spannung anschließen.
10. Antenne - Für besten Radioempfang ausziehen und ausrichten.

Dieser Radiowecker wird mit Netzstrom betrieben. Sorgen Sie mit zwei AAA-Batterien für die exakte Zeitanzeige während vorübergehender Stromausfälle. Legen Sie die Batterien polrichtig (+ an + und - an -) im Batteriefach (8) ein.

Schließen Sie das Netzkabel an einer geeigneten Steckdose an. Überprüfen Sie die Leistungsangaben auf dem Radio. **SCHLIEßEN SIE DAS RADIO NICHT AN, WENN SIE SICH DER SPANNUNG NICHT SICHER SIND.**

Hinweis: Uhrzeit und Weckalarme können nur eingestellt werden, wenn das Radio ausgeschaltet ist.





ZEIT EINSTELLEN

Aktion	Drücken
Zeit einstellen	Halten Sie „SET / PRE M+“ (6) gedrückt, bis die Ziffern blinken.
Stunde einstellen	„HOUR / TUNE-“ (2)
Minuten einstellen	„MIN / TUNE+“ (3)
Bestätigen	„SET / PRE M+“ (6)

ALARM EINSTELLEN

Aktion	Drücken
Alarmzeit 1 einstellen	„AL 1 / VOL-“ (4)
Alarmzeit 2 einstellen	„AL 2 / VOL+“ (5)
Stunde des Weckalarms einstellen	„HOUR / TUNE-“ (2)
Minuten des Weckalarms einstellen	„MIN / TUNE+“ (3)

ALARM AKTIVIEREN

Aktion	Drücken
Alarm mit Summer	„AL 1 / VOL-“ (4) oder „AL 2 / VOL+“ (5) einmal, Summersymbol   leuchtet
Alarm mit Radio	„AL 1 / VOL-“ (4) oder „AL 2 / VOL+“ (5) zweimal, Summersymbol   leuchtet
Alarm deaktivieren	„AL 1 / VOL-“ (4) oder „AL 2 / VOL+“ (5), bis das Symbol erlischt
Weckalarm / Radio ausschalten	„  “ (1)
Schlummerfunktion	„SNOOZE/DIMMER/SLEEP“ (7)

DISPLAYHELLIGKEIT

Drücken Sie „SNOOZE/DIMMER/SLEEP“ (7), und die Helligkeit des Displays einzustellen.

Allgemeine Bedienungshinweise

Aktion	Drücken
Ein- und Ausschalten	„  “ (1)
Automatische Sendersuche	Halten Sie „HOUR / TUN-“ (2) oder „MIN / TUN+“ (3) für 3 Sekunden gedrückt.
Manuelle Suche	„HOUR / TUN-“ (2) oder „MIN / TUN+“ (3) mehrmals

Senderspeicher einstellen

Nachdem Sie einen Sender ausgewählt haben, halten Sie „SET / PRE M+“ (6) gedrückt, bis die Anzeige blinkt. Dann drücken Sie „HOUR / TUN-“ (2) oder „MIN / TUN+“ (3) zur Auswahl des Senderspeichers (1 - 10). Drücken Sie zur Bestätigung erneut „SET / PRE M+“ (6).

Senderspeicher aufrufen

Drücken Sie „SET / PRE M+“ (6), um einen Senderspeicher zu wählen.

Sleeptimer

Drücken Sie bei eingeschaltetem Radio mehrmals „SNOOZE/DIMMER/SLEEP“ (7), um den Sleeptimer (10 - 90 Minuten) einzustellen.

Bitte beachten Sie – Alle Produkte können stillschweigend geändert werden. Irrtümer und Auslassungen in der Bedienungsanleitung vorbehalten.

ALLE RECHTE VORBEHALTEN, URHEBERRECHTE DENVER A/S



denver . eu



Elektrische und elektronische Geräte enthalten Materialien, Komponenten und Substanzen, welche für Sie und Ihre Umwelt schädlich sein können, wenn mit den Abfallmaterialien (entsorgte elektrische und elektronische Altgeräte) nicht korrekt umgegangen wird.

Elektrische und elektronische Geräte sind mit einer durchkreuzten Mülltonne gekennzeichnet. Dieses Symbol bedeutet, dass die elektrischen und elektronischen Geräte nicht mit dem restlichen Haushaltsmüll sondern getrennt davon entsorgt werden müssen.

In allen Städten befinden sich Sammelstellen, an denen elektrische und elektronische Geräte entweder kostenlos bei Recyclingstellen abgegeben werden können oder auch direkt eingesammelt werden. Weitere Informationen erhalten Sie bei der Umweltbehörde Ihrer Stadt/Gemeinde.

Hiermit erklärt Denver A/S, dass der Funkanlagentyp CR-430 der Richtlinie 2014/53/EU entspricht. Den vollständigen Text der EU-Konformitätserklärung finden Sie unter der folgenden Internetadresse: denver.eu und klicken Sie dann auf das SYMBOL Suche in der obersten Leiste der Webseite. Geben Sie die Modellnummer ein: CR-430. Sie gelangen nun zur Produktseite, auf der Sie die Funkgeräterichtlinie (Richtlinie 2014/53/EU) unter downloads/other downloads finden können.

Betriebsfrequenzbereich: FM 87.5-108MHz

Max. Ausgangsleistung: 0.4W

DENVER A/S

Omega 5A, Soeften

DK-8382 Hinnerup

Dänemark

www.facebook.com/denver.eu