

THOMSON

THOMSON

Replacement Remote Control

Télécommande de rechange pour téléviseurs

Ersatzfernbedienung



GB Operating Instructions	02
F Mode d'emploi.....	04
D Bedienungsanleitung.....	06
E Instrucciones de uso.....	08
I Istruzioni per l'uso.....	10
P Manual de instruções	12
RUS Руководство по эксплуатации	14
NL Gebruiksaanwijzing	16
PL Instrukcja obsługi	18
H Használati útmutató	20
GR Οδηγίες χρήσης	22
CZ Návod k použití.....	24
SK Návod na použitie.....	26
TR Kullanma kılavuzu	28
RO Manual de utilizare.....	30
S Bruksanvisning	32
FIN Käyttöohje	34
BG Работна инструкция	36

Operating Instruction
Mode d'emploi
Bedienungsanleitung

Compatible with most Panasonic TVs

Characteristics - Caractéristiques - Eigenschaften - Caratteristiche
Características - Eigenschappen - Características - χαρακτηριστικά
Технические характеристики - Dane techniczne - Technické údaje
Karakterisztika - Data - Karakteristiker - Data - Ominaisuudet - Характеристики

Weight = 83g without batteries
Poids = 83g sans piles
Gewicht = 83g ohne Batterien
Peso = 83 g sin pilas
Peso = 83g senza batterie
Peso = 83 g sem pilhas
Вес = 83 г без батареей
Gewicht = 83g zonder batterijen
Waga = 83 g bez baterii

Tömeg = 83 g elemek nélkül
Βάρος = 83g χωρίς μπαταρίες
Hmotnost = 83 g bez baterií
Ağırlık = 83g, piller hariç
Greutate = 83 g fără baterii
Vikt = 83 g utan batterier
Paino = 83 g ilman paristoja
Тегло = 83g без батерии

Dimensions - Dimensions - Abmessungen - Dimensioni - Dimensiones
- Afmetingen - Dimensões - Διαστάσεις - размеры - Wymiary - Rozměry
- Méret - Mått - Dimensjoner - Mål - Mitat - Размери

= 216 x 59 x 22 mm

83235

Thomson is a trademark of Technicolor or its affiliates used under license to HAMA GmbH & Co KG in 86652 Monheim / Germany



ROC1105PAN
00132502

www.thomson-av-accessories.eu

Replacement Remote for PANASONIC SERIES: TV/LCD/LED/HDTV

3D LCD LED

Thank you for your decision for a Thomson product. Take your time and read the following instructions and information completely. Please keep these instructions in a safe place for future reference.

This remote control can by default control 90% models of PANASONIC brand, there's no need to set it up. If the remote doesn't work, please choose one of the setup methods described in chapter 5.

The keys

1. Power TV ON/OFF
2. Turn your TV sound ON/OFF
3. TV Mode
4. AV Mode
5. APPS
6. LINK
7. Program Guide
8. Tools menu
9. HOME
10. Menu
11. Exit Menu
12. Internet
13. SD/USB Mode
14. Option and Tools
15. Back key
16. Enter
17. Use when watching TV to see what's on other channels or to highlight/select On-Screen options
18. Use to select a variety of on screen options
19. Volume +/-
20. Program +/-
21. Teletext ON/OFF
22. Teletext Subtitle
23. Teletext Info
24. Teletext Hold
25. Numeric keys 0 – 9 to enter channel numbers
26. Access to 2- or 3-digit channel numbers
27. Previous Channel
28. Info
29. Normal
30. Picture Size
31. Goes backward (DVD, BlueRay ...)
32. Play a disc (DVD, BlueRay ...)
33. Fast Forward (DVD, BlueRay ...)
34. Player Preview (DVD, BlueRay ...)
35. Player Next (DVD, BlueRay ...)
36. Suspends play and stops on an image (DVD, BlueRay...)
37. 3D Mode ON/OFF
38. Stop the disc (DVD, BlueRay ...)
39. Record

1. Explanation of the Note and Warning symbol

Warning

This symbol is used to indicate safety instructions or to draw your attention to specific hazards and risks.

Note

This symbol is used to indicate additional information or important notes.

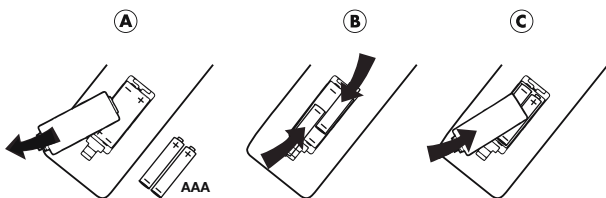
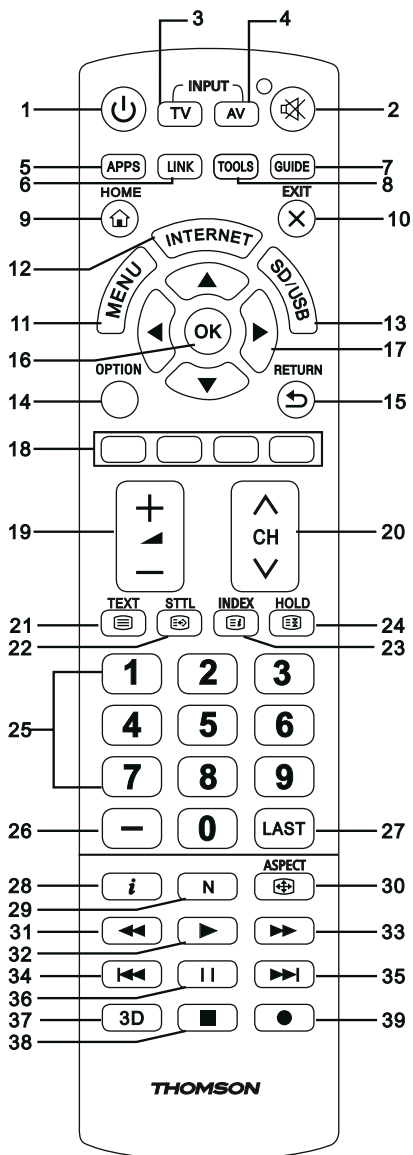

2. Package Contents

- Replacement Remote Control
- 2x AAA Batteries
- This operating instructions incl. Code List

3. Safety notes

- Do not use the Universal Remote Control in moist or wet environments and avoid spray-water contact.
- Do not expose the Universal Remote Control to heat sources or direct sunlight.
- Do not drop the Universal Remote Control.
- Never open the Universal Remote Control. It contains no user-serviceable parts.
- As with all electrical devices, keep the Universal Remote Control away from children.

Warning

- When inserting batteries, note the correct polarity (+ and - markings) and insert the batteries accordingly. Failure to do so could result in the batteries leaking or exploding.
- Do not short-circuit batteries.
- Do not charge batteries.
- Do not throw batteries in a fire.
- Keep batteries out of the reach of children.
- Do not allow children to change batteries without supervision.
- Remove the batteries from products that are not being used for an extended period.

4. Getting started – installing the Batteries

Note

- Use 2 AAA batteries
- Remove the battery cover from bottom of remote.
- Check the +/- polarity on the batteries and inside the compartment.
- Insert the batteries.
- Slide the battery holder back into the remote until the clips locate.

Note – Code Memory

This remote control saves the settings during battery change.

5. Setup

This remote control can by default control 90% models of PANASONIC brand, there's no need to set it up. If it doesn't work, please choose one of the following setup methods 5.1 or 5.2.

5.1 INPUT CODE

CODE List:

001, 002, 003, 004, 005, 006, 007, 008, 009, 010, 011, 012, 013

1. Press and hold the key [MUTE] and [POWER] until the LED will be lit, then release keys.

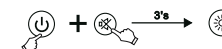

2. Enter the three codes from code list. When the code input is finished, the LED will turn off.



3. Please try to use the remote control. If it doesn't work well, please try other codes: [002], [003], [004] ...

Note

If the code is invalid, the LED flashes twice and then lights up permanently. To exit the setup, please press [MUTE].

5.2 FAST SEARCH

1. Press and hold the key [MUTE] and [POWER] until the LED will be lit, then release keys.

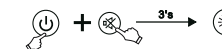

2. Press the key [CH+]. Each time you press, the remote will search once. When the code changes, you can test if [POWER], [VOL+], [MENU], [0-9] keys work well. If ok, please press [MUTE] to save the code and exit.

3. If it doesn't work well, repeat the fast search by pressing [CH+].

5.3 CODE INQUIRY

Use the following method to find out which code is currently set:

1. Press and hold [MUTE], then press [POWER] until the LED will be lit, then release keys.
2. Input [9].[9].[0] with number keys. The LED will flash twice and goes off.
3. Press the number key 1 for the 1st digit of the code. The LED will start to flash. Count the LED flashes. The number of flashes resemble the code's first digit. Repeat this procedure for the 2nd and 3rd digit of the code:
2nd digit -> enter 2 -> count LED flashes
3rd digit -> enter 3 -> count LED flashes
If code number is [0] the LED will not flash.

5.4 Compatible Remote Control Model

Due to too many Remote Control models, we only list some of them below. If your remote control is similar to the drawing, the replacement remote can control your TV (Page 38).

6. Maintenance

- Do not mix new and used batteries for powering the Universal Remote Control, as old batteries tend to leak and may cause power drain.
- Do not use corrosive or abrasive cleansers on your Universal Remote Control.
- Keep the Universal Remote Control dust free by wiping it with a soft, dry cloth.

7. Troubleshooting

Q. My Universal Remote Control does not work at all!

A. Check your TV. If the TV main switch is turned off, your Remote cannot operate your TV.

A. Check whether your batteries are inserted properly and are in the correct +/- position.

A. Check whether you have pressed the corresponding device mode key for your device.

A. If the batteries are low, replace the batteries.

Q. My TV responds only to some of the commands.

A. Try other codes until most keys work properly.

8. Warranty Disclaimer

The manufacturer assumes no liability and provides no warranty for damage resulting from improper installation/mounting, improper use of the product or from failure to observe the operating instructions and/or safety notes.

9. Service and Support

Please contact Hama Product Consulting if you have any questions about this product.
Hotline: +49 9091 502-115 (German/English)
Further support information can be found here: www.hama.com

10. Recycling Information

Note on environmental protection:

After the implementation of the European Directive 2012/19/EU and 2006/66/EU in the national legal system, the following applies: Electric and electronic devices as well as batteries must not be disposed of with household waste. Consumers are obliged by law to return electrical and electronic devices as well as batteries at the end of their service lives to the public collecting points set up for this purpose or point of sale. Details to this are defined by the national law of the respective country. This symbol on the product, the instruction manual or the package indicates that a product is subject to these regulations. By recycling, reusing the materials or other forms of utilising old devices/Batteries, you are making an important contribution to protecting our environment.

Télécommande de remplacement pour PANASONIC SÉRIES : TV/LCD/LED/HDTV



Nous vous remercions d'avoir choisi un produit Thomson. Veuillez prendre le temps de lire l'ensemble des consignes et informations suivantes. Veuillez conserver ces instructions dans un endroit sûr afin de pouvoir les consulter en cas de besoin.

La télécommande (avec les réglages par défaut) est capable de piloter env. 90 % de tous les appareils PANASONIC. Vous ne devez pas programmer les paramètres. En cas de non-fonctionnement de la télécommande, sélectionnez une des alternatives de programmation décrites au chapitre 5.

Touches de fonction

1. Alimentation TV ON / OFF
2. Mise en sourdine TV
3. Sélection TV
4. Sélection entrée AV
5. APPLIS
6. LIEN
7. Aperçu des programmes
8. Paramètres du menu
9. HOME
10. Menu
11. Fermer le menu
12. Internet
13. Entrée SD/USB
14. Paramètres des appareils
15. Retour
16. Sélection
17. Prévisualisation d'un autre programme ou sélection d'options à l'écran
18. Sélection d'options à l'écran
19. Volume +/-
20. Programme +/-
21. Télétexte ON/OFF
22. Télétexte sous-titres
23. Télétexte info
24. Télétexte maintenir la page
25. Touches numériques 0-9 pour la sélection du programme
26. Saisie de programmes à 2 ou 3 chiffres
27. Chaîne précédente
28. Info
29. Normal
30. Paramètres de la taille de l'image
31. Retour rapide (DVD, BlueRay...)
32. Lecture (DVD, BlueRay...)
33. Avance rapide (DVD, BlueRay...)
34. Scène précédente (DVD, BlueRay...)
35. Scène suivante (DVD, BlueRay...)
36. Image fixe / pause (DVD, BlueRay...)
37. Mode 3D ON / OFF
38. Stop (DVD, BlueRay...)
39. Prise de vues

1. Explication des symboles d'avertissement et des remarques



Avertissement

Ce symbole est utilisé pour indiquer des consignes de sécurité ou pour attirer votre attention sur des dangers et risques particuliers.



Remarque

Ce symbole est utilisé pour indiquer des informations supplémentaires ou des remarques importantes.

2. Contenu de l'emballage

- Télécommande de remplacement
- 2 piles LR03 (AAA)
- Mode d'emploi avec liste de codes

3. Consignes de sécurité

- N'utilisez pas la télécommande universelle dans un environnement humide et évitez toute projection d'eau.
- Protégez votre télécommande universelle de toute source de chaleur et ne l'exposez pas aux rayons directs du soleil.
- Ne laissez pas votre télécommande universelle tomber par terre.
- N'ouvrez pas votre télécommande universelle. Elle ne comprend aucune pièce nécessitant un entretien.
- Cette télécommande universelle, comme tout autre appareil électrique, ne doit pas se trouver à portée des enfants. Avertissement concernant les piles.



Avertissement concernant les piles

- Respectez impérativement la polarité de la pile (marquage + et -) lors de l'insertion dans le boîtier ; risques d'écoulement et d'explosion des piles si tel n'est pas le cas.
- Ne court-circuitez pas les piles.
- Ne tentez pas de recharger les piles.
- Ne jetez pas de piles au feu.
- Conservez les piles hors de portée des enfants.
- N'autorisez pas à des enfants de remplacer les piles d'un appareil sans surveillance.
- Retirez les piles des produits que vous ne comptez pas utiliser pendant un certain temps.

4. Premiers pas - insertion des piles



Remarque

- Utilisez deux piles LR03/AAA.
- Ouvrez le compartiment à piles situé dans la base de la télécommande.
- Repérez les indications de polarité à l'intérieur du compartiment.
- Insérez les piles.
- Refermez le couvercle du compartiment.



Remarque – Mémoire des codes

Cette télécommande conserve les paramètres programmés, même lors d'un remplacement des piles.

5. Configuration

La télécommande (avec les réglages par défaut) est capable de piloter env. 90 % de tous les appareils PANASONIC. Vous ne devez pas programmer les paramètres. En cas de non-fonctionnement de la télécommande, sélectionnez une des alternatives de programmation mentionnées aux points 5.1 et 5.2.

5.1 Saisie du code

Liste des CODES:

001, 002, 003, 004, 005, 006, 007, 008, 009, 010, 011, 012, 013

1. Appuyez simultanément sur la touche sourdine [MUTE] et la touche [POWER] pendant env. 3 s jusqu'à ce que le voyant LED d'état s'allume.

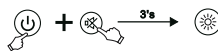

2. Saisissez le code à trois chiffres de la liste. Le voyant LED s'éteint après la saisie des trois chiffres.



3. Testez le fonctionnement de la télécommande. En cas de mauvais fonctionnement de la télécommande, testez d'autres codes d'appareils : [002], [003], [004] ...



Remarque

Le voyant LED d'état clignote deux fois, puis s'allume en continu en cas de saisie d'un code d'appareil non valide. Appuyez sur la touche sourdine [MUTE] afin de quitter le mode de saisie du code d'appareil.

5.2 Recherche du code

1. Appuyez simultanément sur la touche sourdine [MUTE] et la touche [POWER] pendant env. 3 s jusqu'à ce que le voyant LED d'état s'allume.

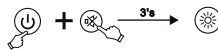

2. Appuyez sur la touche [CH^] afin de lancer une recherche du code de l'appareil. Après avoir effectué une recherche complète, testez le code d'appareil proposé à l'aide des touches [POWER], [VOL+], [MENU] et des touches numériques 0-9. En cas de fonctionnement conforme, appuyez sur la touche sourdine [MUTE] afin de sauvegarder le code d'appareil et quitter le mode de recherche.
3. En cas de mauvais fonctionnement, répétez la recherche comme indiqué plus haut.

5.3 Recherche du code

Vous pouvez afficher à l'écran le code en cours d'utilisation par la télécommande :

1. Maintenez premièrement la touche sourdine [MUTE] enfoncée, puis appuyez sur la touche [POWER]. LEDchez les deux touches dès que le voyant LED d'état s'allume au bout d'env. 3 s.
2. Saisissez les chiffres 9-9-0 à l'aide des touches numériques. Le voyant LED d'état clignote deux fois, puis s'éteint.
3. Saisissez le chiffre 1 à l'aide des touches numériques. Comptez le nombre de clignotements du voyant LED d'état – ce nombre correspond au premier chiffre du code en cours d'utilisation par l'appareil. Procédez de la même manière pour le 2e et le 3e chiffre du code :
2e chiffre -> saisir 2 -> compter les clignotements
3e chiffre -> saisir 3 -> compter les clignotements
Le voyant LED ne clignote pas lorsqu'un chiffre du code est égal à 0.

5.4 Aperçu des télécommandes compatibles

En raison du très grand nombre de modèles de télécommandes, notre liste de comporte qu'un nombre restreint de codes. Le modèle mentionné est compatible avec votre télécommande d'origine lorsque le schéma de touches et la forme du boîtier des deux télécommandes correspondent (Page 38).

6. Entretien

- Ne mélangez pas de piles neuves avec des piles usagées dans la télécommande universelle ; les piles usagées sont susceptibles de couler et provoquer une détérioration de l'appareil.
- N'utilisez en aucun cas des produits abrasifs ou des produits nettoyants agressifs pour le nettoyage de votre télécommande universelle.
- Vous pouvez éliminer la poussière de votre télécommande en l'essuyant à l'aide d'un chiffon sec et doux.

7. Élimination des pannes

- Q. Ma télécommande de remplacement ne fonctionne pas.
- R. Vérifiez votre téléviseur. Vous ne pouvez pas utiliser la télécommande de remplacement avec votre téléviseur si vous n'avez pas mis ce dernier sous tension à l'aide de son interrupteur principal.
- R. Vérifiez que les piles sont correctement insérées dans la télécommande (polarité +/-).
- R. Vérifiez que vous avez bien appuyé sur la touche de l'appareil correspondant au système désiré.
- R. Remplacez les piles en cas de niveau faible.
- Q. Mon téléviseur réagit uniquement à certaines commandes de la télécommande.
- R. Testez d'autres codes jusqu'à ce que le plus grand nombre de fonctions de votre appareil fonctionnent correctement.

8. Exclusion de garantie

Le fabricant décline toute responsabilité en cas de dommages provoqués par une installation, un montage ou une utilisation non conformes du produit ou encore provoqués par un non respect des consignes du mode d'emploi et/ou des consignes de sécurité.

9. Service et assistance

En cas de question concernant le produit, veuillez vous adresser au service de conseil produits de Hama.
Ligne téléphonique directe :
+49 9091 502-115 (allemand/anglais)
Vous trouverez ici de plus amples informations concernant l'assistance : www.hama.com

10. Consignes de recyclage



Remarques concernant la protection de l'environnement:

Conformément à la directive européenne 2012/19/EU et 2006/66/CE, et afin d'atteindre un certain nombre d'objectifs

en matière de protection de l'environnement, les règles suivantes doivent être appliquées: Les appareils électriques et électroniques ainsi que les batteries ne doivent pas être éliminés avec les déchets ménagers. Le pictogramme "picto" présent sur le produit, son manuel d'utilisation ou son emballage indique que le produit est soumis à cette réglementation. Le consommateur doit retourner le produit/la batterie usager aux points de collecte prévus à cet effet. Il peut aussi le remettre à un revendeur. En permettant enfin le recyclage des produits ainsi que les batteries, le consommateur contribuera à la protection de notre environnement. C'est un acte écologique.

Ersatzfernbedienung für PANASONIC SERIES: TV/LCD/LED/HDTV



Danke, dass Sie sich für den Kauf eines Thomson-Produkts entschieden haben. Nehmen Sie sich die Zeit, und lesen Sie die folgenden Anweisungen und Informationen vollständig durch. Bitte bewahren Sie diese Anleitung zum späteren Nachschlagen an einem sicheren Platz auf.

Die Fernbedienung kann mit der ausgelieferten Werkseinstellung ca. 90% aller PANASONIC Geräte steuern. Es besteht keine Notwendigkeit, Einstellungen vorzunehmen. Sollte die Fernbedienung nicht funktioniert, wählen Sie eine der in Kapitel 5 beschriebenen Einstellungsmöglichkeiten aus.

Funktionstasten

1. Power TV EIN/AUS
2. Stummschaltung TV
3. Auswahl TV
4. Auswahl AV Eingang
5. APPS
6. LINK
7. Programm Übersicht
8. Menü-Einstellung
9. HOME
10. Menü
11. Menü schließen
12. Internet
13. SD/USB Eingang
14. Geräte Einstellungen
15. Zurück
16. Auswahl
17. Vorschau anderes Programm oder Auswahl von On-Screen Optionen
18. Auswahl von On-Screen Optionen
19. Lautstärke + / -
20. Programm +/-
21. Teletext EIN/AUS
22. Teletext Untertitel
23. Teletext Info
24. Teletext Seite halten
25. Zifferntasten 0-9 zur Programmwahl
26. Eingabe 2- oder 3-stelliger Programme
27. Vorheriger Sender
28. Info
29. Normal
30. Einstellung Bildgröße
31. Schneller Rücklauf (DVD, BlueRay ...)
32. Start (DVD, BlueRay ...)
33. Schneller Vorlauf (DVD, BlueRay ...)
34. Vorherige Szene (DVD, BlueRay ...)
35. Nächste Szene (DVD, BlueRay ...)
36. Standbild / Pause (DVD, BlueRay ...)
37. 3D Modus EIN/AUS
38. Stop (DVD, BlueRay ...)
39. Aufnahme

1. Erklärung von Warnsymbolen und Hinweisen

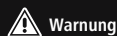

Wird verwendet, um Sicherheitshinweise zu kennzeichnen oder um Aufmerksamkeit auf besondere Gefahren und Risiken zu lenken.

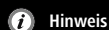

Wird verwendet, um zusätzlich Informationen oder wichtige Hinweise zu kennzeichnen.

2. Lieferumfang

- Ersatzfernbedienung
- 2x AAA Batterien
- Diese Bedienungsanleitung mit Codeliste

3. Sicherheitshinweise

- Verwenden Sie die Ersatzfernbedienung nicht in feuchten Umgebungen, und vermeiden Sie Kontakt mit Spritzwasser.
- Halten Sie die Ersatzfernbedienungen von Wärmequellen fern, und setzen Sie sie keinem direkten Sonnenlicht aus.
- Lassen Sie die Ersatzfernbedienung nicht fallen.
- Öffnen Sie die Ersatzfernbedienung nicht. Sie enthält keine vom Benutzer zu wartenden Teile.
- Die Ersatzfernbedienung gehört wie alle elektrischen Geräte nicht in Kinderhände.

⚠ Warnung - Batterien

- Beachten Sie unbedingt die korrekte Polarität (Beschriftung + und -) der Batterien und legen Sie diese entsprechend ein. Bei Nichtbeachtung besteht die Gefahr des Auslaufens oder einer Explosion der Batterien.
- Schließen Sie die Batterien nicht kurz.
- Laden Sie Batterien nicht.
- Werfen Sie Batterien nicht ins Feuer.
- Bewahren Sie Batterien außerhalb der Reichweite von Kindern auf.
- Gestatten Sie Kindern nicht ohne Aufsicht das Wechseln von Batterien.
- Entfernen Sie Batterien aus Produkten, die längere Zeit nicht benutzt werden.

4. Erste Schritte – Einsetzen der Batterien

ℹ Hinweis

- Verwenden Sie 2 Batterien des Typs AAA.
- Entfernen Sie die Batteriefachabdeckung an der Unterseite der Fernbedienung.
- Achten Sie auf die richtige Polarität (+/-) der Batterien und des Batteriefachs.
- Legen Sie die Batterien ein.
- Bringen Sie die Batteriefachabdeckung wieder an der Fernbedienung an.

ℹ Hinweis – Codespeicher

Diese Fernbedienung speichert die Einstellungen auch während eines Batteriewechsels.

5. Setup

Die Fernbedienung kann mit der ausgelieferten Werkseinstellung ca. 90% aller PANASONIC Geräte steuern. Es besteht keine Notwendigkeit, Einstellungen vorzunehmen. Sollte die Fernbedienung nicht funktioniert, wählen Sie eine der im Folgenden unter 5.1 und 5.2 genannten Einstellungsmöglichkeiten aus.

5.1 Code Eingabe

CODE LIST:

001, 002, 003, 004, 005, 006, 007, 008,
009, 010, 011, 012, 013

1. Drücken Sie die Stummschaltaste [MUTE] und [POWER] gleichzeitig für ca. 3 Sek., bis die Status LED aufleuchtet.



2. Geben Sie den dreistelligen Code aus der Code-Liste ein. Sind alle drei Stellen eingegeben, erlischt die Status LED.



3. Testen Sie die Funktionen der Fernbedienung. Sollte die Funktion nicht einwandfrei sein, versuchen Sie andere Geräte Codes: [002], [003], [004] ...

ℹ Hinweis

Falls Sie einen ungültigen Geräte Code eingegeben haben, blinkt die Status LED zwei Mal auf und zeigt anschließend wieder ein Dauerlicht. Zum Verlassen der Geräte Code Eingabe drücken Sie die Stummschaltaste [MUTE].

5.2 Code Suchlauf

1. Drücken Sie die Stummschaltaste [MUTE] und [POWER] gleichzeitig für ca. 3 Sek., bis die Status LED aufleuchtet.

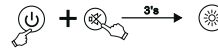

2. Drücken Sie die Taste [CH^], um den Geräte Code Suchlauf zu starten. Testen Sie nach dem vollständigen Suchlauf den gefundenen Geräte Code mit den Tasten [POWER], [VOL+], [MENU] und den Zifferntasten 0-9. Sind die Funktionen gegeben, drücken Sie [MUTE], um den Geräte Code zu speichern und den Suchlauf zu verlassen.
3. Sind die Funktionen nicht gegeben, wiederholen Sie den Suchlauf wie oben beschrieben.

5.3 Code Suche

Sie können sich den aktuell von der Fernbedienung verwendeten Code anzeigen lassen:

1. Drücken und halten Sie zunächst die Stummschaltaste [MUTE], anschließend gefolgt von [POWER]. Lassen Sie die beiden Tasten los, wenn nach ca. 3 Sek die Status LED aufleuchtet.
2. Geben Sie mit den Zifferntasten die Zahlenfolge 9-9-0 ein. Die Status LED blinkt zwei Mal und erlischt.
3. Geben Sie mit den Zifferntasten die Zahl 1 ein. Zählen Sie die Anzahl der einzelnen Blinksignale der Status LED – diese Anzahl entspricht der ersten Ziffer des aktuellen Geräte Codes. Gehen Sie für die 2te und 3te Stelle des Codes entsprechend vor:
2te Ziffer -> 2 eingeben -> Blinksignale zählen
3te Ziffer -> 3 eingeben -> Blinksignale zählen
Wenn eine Ziffer des Gerätecodes eine 0 ist, blinkt die LED nicht.

5.4 Übersicht kompatibler Fernbedienungen

Aufgrund der großen Anzahl an unterschiedlichen Fernbedienungen können wir in der Code List nur eine begrenzte Anzahl angeben. Stimmen Tastenschema und Gehäuseform Ihrer ursprünglichen Fernbedienung mit einem der abgebildeten Modelle überein, so ist diese kompatibel (Seite 38).

6. Wartung

- Verwenden Sie nie gleichzeitig alte und neue Batterien in der Universal-Fernbedienung, da alte Batterien zum Auslaufen neigen und zu einem Leistungsverlust führen können.
- Reinigen Sie die Universal-Fernbedienung keinesfalls mit Scheuermitteln oder scharfen Reinigungsmitteln.
- Halten Sie die Universal-Fernbedienung frei von Staub, indem Sie sie mit einem trockenen weichen Tuch reinigen.

7. Fehlerbehebung

- F. Meine Ersatz-Fernbedienung funktioniert nicht!
 - A. Überprüfen Sie Ihren Fernseher. Wenn der Hauptschalter des Geräts ausgeschaltet ist, kann die Ersatz-Fernbedienung das TV-Gerät nicht bedienen.
 - A. Überprüfen Sie, dass die Batterien korrekt eingesetzt sind und die Polarität beachtet wurde.
 - A. Überprüfen Sie, ob Sie die entsprechende Gerätetaste für das Gerät gedrückt haben.
 - A. Tauschen Sie die Batterien bei niedrigem Batteriestand aus.
 - F. Mein TV-Gerät reagiert nur auf einige Tastenbefehle.
 - A. Probieren Sie andere Codes, bis die meisten Tasten ordnungsgemäß funktionieren.

8. Haftungsausschluss

Der Hersteller übernimmt keinerlei Haftung oder Gewährleistung für Schäden, die aus unsachgemäßer Installation, Montage und unsachgemäßem Gebrauch des Produktes oder einer Nichtbeachtung der Bedienungsanleitung und/oder der Sicherheitshinweise resultieren.

9. Service und Support

Bitte wenden Sie sich bei Fragen zum Produkt gerne an die Hama-Produktberatung.
Hotline: +49 9091 502-115 (Deu/Eng)
Weitere Supportinformationen finden sie hier: www.hama.com

10. Entsorgungshinweise



Hinweis zum Umweltschutz:
Ab dem Zeitpunkt der Umsetzung der europäischen Richtlinien 2012/19/EU und 2006/66/EG in nationales Recht gilt folgendes: Elektrische und elektronische Geräte sowie Batterien dürfen nicht mit dem Hausmüll entsorgt werden. Der Verbraucher ist gesetzlich verpflichtet, elektrische und elektronische Geräte sowie Batterien am Ende ihrer Lebensdauer an den dafür eingerichteten, öffentlichen Sammelstellen oder an die Verkaufsstelle zurückzugeben. Einzelheiten dazu regelt das jeweilige Landesrecht. Das Symbol auf dem Produkt, der Gebrauchsanleitung oder der Verpackung weist auf diese Bestimmungen hin. Mit der Wiederverwertung, der stofflichen Verwertung oder anderen Formen der Verwertung von Altgeräten/Batterien leisten Sie einen wichtigen Beitrag zum Schutz unserer Umwelt.

Mando a distancia de repuesto para PANASONIC SERIES: TV/LCD/LED/HDTV



Le agradecemos que se haya decidido por la compra de un producto de Thomson. Tómese tiempo y léase primero las siguientes instrucciones e informaciones. Por favor, guarde estas instrucciones en un lugar seguro para poder consultarlas cuando sea necesario. El mando a distancia, con los ajustes de fábrica con los que se suministra, permite controlar aprox. un 90 % de los dispositivos PANASONIC. No es necesario realizar ajustes. Si el mando a distancia no funciona, seleccione una de las opciones de ajuste descritas en el capítulo 5.

Teclas de función

1. Power TV ON/OFF
2. Silenciamiento TV
3. Selección TV
4. Selección entrada AV
5. APPS
6. LINK
7. Guía de programas
8. Configuración menú
9. HOME
10. Menú
11. Cerrar menú
12. Internet
13. Entrada SD/USB
14. Ajustes de unidad
15. Retroceso
16. Selección
17. Vista previa de otro programa o selección de opciones en pantalla
18. Selección de opciones en pantalla
19. Volumen +/-
20. Programa +/-
21. Teletexto ON/OFF
22. Subtítulos teletexto
23. Info teletexto
24. Mantener página teletexto
25. Teclas de cifras 0-9 para la selección del programa
26. Introducción de programas de 2 o 3 cifras
27. Canal anterior
28. Info
29. Normal
30. Ajuste del tamaño de imagen
31. Retroceso rápido (DVD, BlueRay...)
32. Inicio (DVD, BlueRay ...)
33. Avance rápido (DVD, BlueRay...)
34. Escena anterior (DVD, BlueRay...)
35. Siguiendo escena (DVD, BlueRay...)
36. Imagen fija/pausa (DVD, BlueRay...)
37. Modo 3D ON/OFF
38. Parada (DVD, BlueRay...)
39. Toma

1. Explicación de los símbolos de aviso y de las indicaciones



Aviso

Se utiliza para caracterizar las indicaciones de seguridad o para llamar la atención sobre peligros y riesgos especiales.



Nota

Se utiliza para caracterizar informaciones adicionales o indicaciones importantes.

2. Contenido del paquete

- Mando a distancia de repuesto
- 2 pilas AAA
- Estas instrucciones de manejo con lista de códigos

3. Instrucciones de seguridad

- No utilice el mando a distancia universal en entornos húmedos y evite el contacto con las salpicaduras de agua.
- Mantenga el mando a distancia universal alejado de las fuentes de calor y no lo exponga a la radiación directa del sol.
- No deje caer el mando a distancia universal.
- No abra el mando a distancia universal. No contiene piezas que pueda reparar el usuario.
- El mando a distancia universal, como todos los aparatos eléctricos, no debe quedar al alcance de los niños.



Aviso - Pilas

- Observe siempre la correcta polaridad (inscripciones + y -) de las pilas y coloque éstas de forma correspondiente. La no observación de lo anterior conlleva el riesgo de derrame o explosión de las pilas.
- No cortocircuite las pilas.
- No cargue las pilas.
- No arroje las pilas al fuego.
- Mantenga las pilas fuera del alcance de los niños.
- No permita a los niños cambiar las pilas sin la supervisión de una persona adulta.
- Saque las pilas de los productos que no se vayan a utilizar durante un periodo prolongado de tiempo.

4. Primeros pasos – Colocar las pilas



Nota

- Utilice 2 pilas del tipo AAA.
- Retire la cubierta de las pilas de la parte inferior del mando a distancia.
- Observe la polaridad +/- en las pilas y en el interior del compartimento.
- Coloque las pilas.
- Deslice la tapa del compartimento de pilas en el mando a distancia hasta que los clips encajen.



Nota – Memoria de códigos

Este mando a distancia guarda los ajustes incluso durante un cambio de pilas.

5. Configuración

El mando a distancia, con los ajustes de fábrica con los que se suministra, permite controlar aprox. un 90 % de los dispositivos PANASONIC. No es necesario realizar ajustes. Si el mando a distancia no funciona, seleccione una de las opciones de ajuste contenidas a continuación, en los puntos en el capítulo 5.1 y 5.2.

5.1 Introducción de código

Lista de CÓDIGOS:

001, 002, 003, 004, 005, 006, 007, 008, 009, 010, 011, 012, 013

1. Pulse simultáneamente la tecla de silenciamiento [MUTE] y la tecla [POWER] durante aprox. 3 seg., hasta que el LED de estado se encienda.

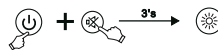

2. Introduzca el código de tres cifras indicado en la lista de códigos. Una vez introducidas las tres cifras, el LED de estado se apaga.



3. Compruebe las funciones del mando a distancia. Si el funcionamiento no se desarrolla sin fallos, pruebe a repetir el ajuste con otros códigos de unidad: [002], [003], [004] ...



Nota

Si ha introducido un código de unidad no válido, el LED de estado parpadea dos veces y, seguidamente, vuelve a encenderse de forma permanente. Para abandonar la introducción de códigos de unidad, pulse la tecla de silenciamiento [MUTE].

5.2 Búsqueda de códigos

1. Pulse simultáneamente la tecla de silenciamiento [MUTE] y la tecla [POWER] durante aprox. 3 seg., hasta que el LED de estado se encienda.

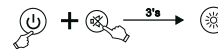

2. Pulse la tecla [CH^] para iniciar la búsqueda de códigos de unidad. Una vez completada la búsqueda, verifique el código de unidad encontrado con las teclas [POWER], [VOL+], [MENU] y las teclas de cifras 0-9. Si se cumplen las funciones, pulse [MUTE] para guardar el código de unidad y abandonar la búsqueda.
3. Si no se cumplen las funciones, repita la búsqueda como se describe anteriormente.

5.3 Búsqueda de códigos

Puede visualizar el código utilizado actualmente por el mando a distancia:

1. Pulse y mantenga pulsada la tecla de silenciamiento [MUTE] seguida de [POWER]. Suelte ambas teclas cuando, tras aprox. 3 seg., se encienda el LED de estado.
2. Con las teclas de cifras, introduzca la secuencia 9-9-0. El LED de estado parpadea dos veces y se apaga.
3. Con las teclas de cifras, introduzca el número 1. Cuente el número de parpadeos simples del LED de estado – Este número se corresponde con la primera cifra del código actual de unidad. Para la 2ª. y 3ª. cifra del código, proceda de la manera correspondiente:
2ª. cifra -> Introduzca 2 -> Cuente los parpadeos
3ª. cifra -> Introduzca 3 -> Cuente los parpadeos
El LED no parpadea si una de las cifras de código de unidad es 0.

5.4 Resumen de los mandos a distancia compatibles

Debido al gran número de diferentes mandos a distancia, en la lista de códigos solo podemos presentar un número limitado de ellos. Si el esquema de teclas y la forma de la carcasa de su mando a distancia original coinciden con uno de los modelos ilustrados, el modelo es compatible (Página 38).

6. Mantenimiento

- No utilice pilas viejas y nuevas al mismo tiempo en el mando a distancia universal ya que las pilas viejas tienden a derramarse y pueden provocar una pérdida de rendimiento.
- No limpie nunca el mando a distancia universal con sustancias abrasivas ni con detergentes agresivos.
- Mantenga el mando a distancia universal libre de polvo limpiándolo con un paño suave y seco.

7. Solución de fallos

- A. Mi mando a distancia de repuesto no funciona.
- R. Compruebe su televisor. Si el interruptor principal del dispositivo no está en posición de encendido, el mando a distancia de repuesto no puede manejar el TV.
- R. Compruebe si las pilas están correctamente colocadas y si la polaridad es correcta.
- R. Compruebe si ha pulsado la tecla de aparato correspondiente para el aparato.
- R. Cambie las pilas si están próximas a gastarse.
- C. Mi TV solo reacciona a algunos comandos de teclas.
- R. Pruebe otros códigos hasta que funcione la mayoría de las teclas.

8. Exclusión de responsabilidad

El fabricante no se responsabiliza ni concede garantía por los daños que surjan por una instalación, montaje o manejo incorrectos del producto o por la no observación de las instrucciones de manejo y/o de las instrucciones de seguridad.

9. Servicio y soporte

Si tiene que hacer alguna consulta sobre el producto, diríjase al asesoramiento de productos Hama.

Línea directa:
+49 9091 502-115 (Alemán/Inglés)
Encontrar más información de soporte aquí:
www.hama.com

10. Instrucciones para desecho y reciclaje

Nota sobre la protección medioambiental:
Después de la puesta en marcha de la directiva Europea 2012/19/EU y 2006/66/EU en el sistema legislativo nacional, se aplicará lo siguiente: Los aparatos eléctricos y electrónicos, así como las baterías, no se deben evacuar en la basura doméstica. El usuario está legalmente obligado a llevar los aparatos eléctricos y electrónicos, así como pilas y pilas recargables, al final de su vida útil a los puntos de recogida comunales o a devolverlos al lugar donde los adquirió. Los detalles quedaran definidos por la ley de cada país. El símbolo en el producto, en las instrucciones de uso o en el embalaje hace referencia a ello. Gracias al reciclaje, al reciclaje del material o a otras formas de reciclaje de aparatos/pilas usados, contribuye Usted de forma importante a la protección de nuestro medio ambiente.

Telecomando di ricambio per PANASONIC SERIES: TV/LCD/LED/HDTV



Grazie per avere acquistato un prodotto Thomson. Prima della messa in esercizio, leggete attentamente le seguenti istruzioni e avvertenze. Conservate le istruzioni in un luogo sicuro per una eventuale consultazione.

Con le impostazioni di fabbrica con cui viene fornito, il telecomando può comandare ca. il 90% di tutti gli apparecchi PANASONIC. Non è necessario effettuare le impostazioni. Se il telecomando non dovesse funzionare, scegliete una delle impostazioni descritte al capitolo 5.

Tasti funzione

1. Alimentazione TV ON/OFF
2. Funzione mute TV
3. Selezione TV
4. Selezione ingresso AV
5. APP
6. LINK
7. Elenco programmi
8. Configurazione menu
9. HOME
10. Menu
11. Chiudere il menu
12. Internet
13. Ingresso SD/USB
14. Impostazioni apparecchi
15. Indietro
16. Selezione
17. Anteprema di un altro programma o selezione di opzioni on-screen
18. Selezione di opzioni on-screen
19. Volume +/-
20. Programma +/-
21. Televideo ON/OFF
22. Televideo Sottotitoli
23. Televideo Informazioni
24. Televideo Ferma pagina
25. Tasti numerici 0-9 per la selezione del programma
26. Immissione programmi a 2 o 3 cifre
27. Canale precedente
28. Info
29. Normale
30. Impostazione del formato immagine
31. Indietro veloce (DVD, BlueRay...)
32. Start (DVD, BlueRay ...)
33. Avanti veloce (DVD, BlueRay ...)
34. Scena precedente (DVD, BlueRay...)
35. Scena successiva (DVD, BlueRay...)
36. Fermoimmagine / Pausa (DVD, BlueRay...)
37. Modalità 3D ON/OFF
38. Stop (DVD, BlueRay ...)
39. Registrazione

1. Spiegazione dei simboli di avvertimento e delle indicazioni

Attenzione

Viene utilizzato per contrassegnare le indicazioni di sicurezza oppure per rivolgere l'attenzione verso particolari rischi e pericoli.

Avvertenza

Viene utilizzato per contrassegnare informazioni supplementari o indicazioni importanti.

2. Volume di fornitura

- Telecomando di ricambio
- 2 batterie AAA
- Queste istruzioni per l'uso con lista codici

3. Indicazioni di sicurezza

- Non usare il telecomando universale in ambienti umidi ed evitare il contatto con gli spruzzi.
- Tenere il telecomando universale lontano da fonti di calore e non esporlo alla luce diretta del sole.
- Non fare cadere il telecomando universale.
- Non aprire il telecomando universale. Non contiene parti soggette a manutenzione da parte dell'utente.
- Tenere il telecomando universale, come tutte le apparecchiature elettriche, fuori dalla portata dei bambini.

Attenzione - Batterie

- Attenersi sempre alla corretta polarità (scritte + e -) delle batterie e inserirle di conseguenza. La mancata osservanza comporta la perdita di potenza o il rischio di esplosione delle batterie.
- Non cortocircuitare le batterie.
- Non caricare le batterie.
- Non gettare le batterie nel fuoco.
- Conservare le batterie al di fuori della portata dei bambini
- I bambini possono sostituire le batterie solo sotto la sorveglianza degli adulti.
- Togliere sempre le batterie dai prodotti che non vengono utilizzati per un lungo periodo.

4. Primi passi - inserimento delle batterie

Avvertenza

- Utilizzare due batterie del tipo AAA.
- Rimuovere il coperchio del vano batterie dal fondo del telecomando.
- Verificare la polarità sulle batterie e all'interno del vano.
- Inserire le batterie.
- Rimettere il coperchio sul telecomando finché le clips non sono in sede.

Avvertenza - salvacodice

Questo telecomando memorizza le impostazioni anche durante la sostituzione di una batteria.

5. Setup

Con le impostazioni di fabbrica con cui viene fornito, il telecomando può comandare ca. il 90% di tutti gli apparecchi PANASONIC. Non è necessario effettuare le impostazioni. Se il telecomando non dovesse funzionare, scegliete una delle impostazioni descritte al capitolo 5.1 e 5.2.

5.1 Immissione codice

Lista CODICI:

001, 002, 003, 004, 005, 006, 007, 008, 009, 010, 011, 012, 013

1. Premere contemporaneamente il pulsante [MUTE] e [POWER] per ca. 3 sec. finché il LED di stato non lampeggia.

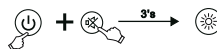

2. Immettere il codice a tre cifre dalla lista codici. Quando sono state immesse le tre cifre, il LED di stato si spegne.



3. Testare le funzioni del telecomando. Se non dovesse funzionare perfettamente, cercare altri codici apparecchio: [002], [003], [004] ...

Avvertenza

Se è stato immesso un codice apparecchio non valido, il LED di stato lampeggia due volte, quindi resta acceso a luce fissa. Per uscire dalla modalità di immissione codice, premere il tasto [MUTE].

5.2 Ricerca codice

1. Premere contemporaneamente il pulsante [MUTE] e [POWER] per ca. 3 sec. finché il LED di stato non lampeggia.

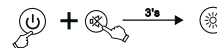

2. Premere il tasto [CH^] per avviare la ricerca del codice apparecchio. Al termine della ricerca, testare i codici trovati con i tasti [POWER], [VOL+], [MENU] e i tasti numerici 0-9. Se il telecomando funziona, premere il tasto [MUTE] per salvare il codice dell'apparecchio e uscire dalla modalità di ricerca.
3. Se il telecomando non funziona, ripetere la procedura di ricerca come descritto sopra.

5.3 Ricerca codice

È possibile visualizzare il codice utilizzato dal telecomando:

1. Tenere premuto il tasto [MUTE], seguito dal tasto [POWER]. Se dopo ca. 3 sec. il LED di stato lampeggia, rilasciare i due tasti.
2. Con i tasti numerici, immettere la sequenza 9-9-0. Il LED di stato lampeggia due volte, quindi si spegne.
3. Con i tasti numerici, immettere il numero 1. Contare il numero dei segnali lampeggianti del LED di stato. Questo numero corrisponde alla prima cifra del codice dell'apparecchio attuale. Per la seconda e la terza cifra del codice procedere come segue:
2a cifra -> immettere 2 -> contare i segnali lampeggianti
3a cifra -> immettere 3 -> contare i segnali lampeggianti
Se una cifra del codice dell'apparecchio è 0 il LED non lampeggia.

5.4 Elenco dei telecomandi compatibili

A causa dei numerosi telecomandi differenti, nell'elenco codici possiamo indicarne solo alcuni. Se lo schema dei tasti e la forma del proprio telecomando originale corrispondono a uno dei modelli raffigurati, il telecomando è compatibile (pagina 38).

6. Manutenzione

- Non inserire mai contemporaneamente batterie vecchie e nuove nel telecomando universale, poiché le batterie vecchie tendono a scaricarsi causando una perdita di potenza.
- Non pulire mai il telecomando universale con sostanze abrasive o detersivi aggressivi.
- Togliere la polvere con un panno morbido e asciutto.

7. Ricerca Guasti

- Q. Il mio telecomando di ricambio non funziona!
R. Controllare il televisore. Se l'interruttore principale dell'apparecchio è spento, il telecomando di ricambio non può comandare la TV.
- R. Verificare che le batterie del telecomando siano inserite correttamente e che la polarità +/- corrisponda.
- R. Verificare di avere premuto il corrispondente tasto dell'apparecchio.
- R. Sostituire le batterie se sono scariche.
- Q. Il mio apparecchio TV reagisce solo ad alcuni comandi dei tasti.
R. Provare un altro codice finché la maggior parte dei tasti non funzionano correttamente.

8. Esclusione di garanzia

Il produttore non si assume alcuna responsabilità per i danni derivati dal montaggio o l'utilizzo scorretto del prodotto, nonché dalla mancata osservanza delle istruzioni per l'uso e/o delle indicazioni di sicurezza.

9. Assistenza e supporto

In caso di domande sul prodotto, rivolgersi alla Consulenza prodotto Hama.
Hotline: +49 9091 502-115 (ted./ing.)
Ulteriori informazioni sul supporto sono disponibili qui: www.hama.com

10. Indicazioni di smaltimento



Informazioni per protezione ambientale:

Dopo l'implementazione della Direttiva Europea 2012/19/EU e 2006/66/EU nel sistema legale

nazionale, ci sono le seguenti applicazioni: Le apparecchiature elettriche ed elettroniche e le batterie non devono essere smaltite con i rifiuti domestici. I consumatori sono obbligati dalla legge a restituire i dispositivi elettrici ed elettronici e le batterie alla fine della loro vita utile ai punti di raccolta pubblici preposti per questo scopo o nei punti vendita. Dettagli di quanto riportato sono definiti dalle leggi nazionali di ogni stato. Questo simbolo sul prodotto, sul manuale d'istruzioni o sull'imballo indicano che questo prodotto è soggetto a queste regole. Riciclando, ri-utilizzando i materiali o utilizzando sotto altra forma i vecchi prodotti/le batterie, darete un'importante contributo alla protezione dell'ambiente.

Telecomando de substituição para PANASONIC SERIES: TV/LCD/LED/HDTV



Agradecemos que se tenha decidido por este produto Thomsonn. Antes de utilizar o produto, leia completamente estas instruções e informações. Guarde estas instruções num local seguro para consultas posteriores.

O telecomando pode comandar cerca de 90% dos aparelhos PANASONIC com as definições de fábrica fornecidas. Não é necessário efetuar quaisquer configurações. Caso o telecomando não funcione, selecione uma das possibilidades de configuração descritas no capítulo 5.

Botões de função

1. Ligar/desligar TV
2. Colocar TV no modo silencioso
3. Seleção de TV
4. Seleção da entrada AV
5. APPS
6. LINK
7. Vista geral dos canais
8. Menu de definições
9. HOME
10. Menu
11. Fechar menu
12. Internet
13. Entrada SD/USB
14. Definições do dispositivo
15. Retroceder
16. Seleção
17. Pré-visualização de outro canal ou seleção de opções On Screen
18. Seleção de opções On Screen
19. Volume de som +/-
20. Canal +/-
21. Ligar/desligar teletexto
22. Legendas do teletexto
23. Informação do teletexto
24. Manter página do teletexto
25. Botões numéricos 0-9 para a seleção do canal
26. Introdução de canais de 2 ou 3 dígitos
27. Emissora anterior
28. Informação
29. Normal
30. Definição do tamanho da imagem
31. Retrocesso rápido (DVD, Blu-ray...)
32. Iniciar (DVD, Blu-ray...)
33. Avanço rápido (DVD, Blu-ray...)
34. Cena anterior (DVD, Blu-ray...)
35. Cena seguinte (DVD, Blu-ray...)
36. Imagem fixa/pausa (DVD, Blu-ray...)
37. Ligar/desligar modo 3D
38. Parar (DVD, Blu-ray...)
39. Gravação

1. Descrição dos símbolos de aviso e das notas



Aviso

É utilizado para identificar informações de segurança ou chamar a atenção para perigos e riscos especiais.



Nota

É utilizado para identificar informações adicionais ou notas importantes.

2. Itens fornecidos

- Telecomando de substituição
- 2 pilhas AAA
- Este manual de instruções com lista de códigos

3. Indicações de segurança

- Não utilize o telecomando universal em ambiente húmidos e evite o contacto com salpicos de água.
- Mantenha o telecomando universal afastado de fontes de calor e nunca o exponha à luz solar direta.
- Não deixe cair o telecomando universal.
- Não abra o telecomando universal. Este não possui componentes que requeiram manutenção pelo utilizador.
- O telecomando universal, tal como todos os aparelhos elétricos, deve ser mantido fora do alcance de crianças.



Aviso - Pilhas

- Ao colocar as pilhas, tenha em atenção a polaridade correcta (inscrições + e -). A não observação da polaridade correcta poderá levar ao derrama das pilhas ou explosão.
- Não curto-circuite as pilhas.
- Não recarregue as pilhas.
- Não deite as pilhas para chamas.
- Mantenha as pilhas fora do alcance das crianças.
- Não deixe crianças substituir as pilhas sem vigilância.
- Remova as pilhas do produto se este não for utilizado durante um longo período de tempo.

4. Primeiros passos - Colocar as pilhas



Nota

- Utilize 2 pilhas do tipo AAA.
- Retire a tampa do compartimento das pilhas na parte inferior do comando.
- Verifique a polaridade +/- nas pilhas e no interior do compartimento.
- Introduza as pilhas.
- Deslize a tampa do compartimento das pilhas para o comando até que as patilhas encaixem.



Nota - Memória de códigos

Este telecomando memoriza as definições mesmo durante a substituição das pilhas.

5. Configuração

O telecomando pode comandar cerca de 90% dos aparelhos PANASONIC com as definições de fábrica fornecidas. Não é necessário efetuar quaisquer configurações. Caso o telecomando não funcione, selecione uma das possibilidades de configuração indicadas em seguida sob os pontos 5.1 e 5.2.

5.1 Introdução do código

Lista de CÓDIGOS:

001, 002, 003, 004, 005, 006, 007, 008, 009, 010, 011, 012, 013

1. Prima o botão de silenciar [MUTE] e o botão [POWER] em simultâneo durante cerca de 3 segundos, até que o LED de estado se acenda.

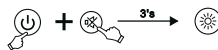

2. Introduza o código de três dígitos da lista de códigos. Quando todos os três dígitos tiverem sido introduzidos, o LED de estado apaga-se.



3. Teste as funções do telecomando. Caso este não funcione corretamente, experimente outros códigos: [002], [003], [004] ...



Nota

Caso tenha introduzido um código de aparelho inválido, o LED de estado pisca duas vezes e, em seguida, volta a ficar permanentemente aceso. Para sair do menu de introdução do código do aparelho, prima o botão de silenciar [MUTE].

5.2 Procura do código

1. Prima o botão de silenciar [MUTE] e o botão [POWER] em simultâneo durante cerca de 3 segundos, até que o LED de estado se acenda.

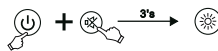

2. Prima o botão [CH^] para iniciar a procura do código do aparelho. Após a procura estar concluída, teste o código do aparelho encontrado com os botões [POWER], [VOL+], [MENU] e os botões numéricos 0-9. Se as funções estiverem corretas, prima [MUTE] para memorizar o código do aparelho e sair da procura.
3. Se as funções não estiverem corretas, repita a procura conforme descrito acima.

5.3 Pesquisa do código

Pode visualizar o código atualmente utilizado pelo telecomando:

1. Mantenha premido primeiro o botão de silenciar [MUTE], seguido depois do botão [POWER]. Solte ambos os botões quando o LED de estado se acender após cerca de 3 segundos.
2. Com os botões numéricos, introduza a sequência de números 9-9-0. O LED de estado pisca duas vezes e depois apaga-se.
3. Com os botões numéricos, introduza o número 1. Conte o número de sinais intermitentes individuais do LED de estado - este número corresponde ao primeiro dígito do código de aparelho atual. Proceda conforme se segue para o 2.º e 3.º dígitos do código:
2.º dígito -> Introduzir 2 -> Contar os sinais intermitentes
3.º dígito -> Introduzir 3 -> Contar os sinais intermitentes
Se um dos dígitos do código do aparelho for 0, o LED não pisca.

5.4 Visão geral dos telecomandos compatíveis

Devido ao elevado número de telecomandos diferentes, apenas podemos apresentar um número limitado na lista de códigos. Se o esquema de botões e a forma da caixa do seu telecomando original corresponderem a um dos modelos ilustrados, este telecomando é compatível (página 38).

6. Manutenção

- Nunca utilize pilhas usadas juntamente com pilhas novas, pois pilhas usadas tendem a derramar e poderão reduzir o desempenho do telecomando.
- Nunca use detergentes abrasivos ou produtos de limpeza agressivos para limpar o telecomando universal.
- Mantenha o telecomando universal livre de pó limpando-o regularmente com um pano seco suave.

7. Procura e eliminação de falhas

- P. O meu telecomando de substituição não funciona!!
- R. Verifique o seu televisor. Se o interruptor principal do aparelho estiver desligado, o telecomando de substituição não pode controlar o televisor.
- R. Verifique se as pilhas do telecomando estão correctamente inseridas e se a polaridade está correcta.
- R. Certifique-se que foi premido o botão de seleção do aparelho correcto.
- R. Substitua pilha com pouca carga.
- P. O meu televisor apenas reage a alguns comandos de botões.
- R. Teste outros códigos até a maioria das funções funcionarem correctamente.

8. Exclusão de garantia

O fabricante não assume qualquer responsabilidade ou garantia por danos provocados pela instalação, montagem ou manuseamento incorrectos do produto e não observação das instruções de utilização e/ou das informações de segurança.

9. Contactos e apoio técnico

Em caso de dúvidas sobre o produto, contacte o serviço de assistência ao produto da Hama. Linha de apoio ao cliente: +49 9091 502-115 (alemão/inglês) Para mais informações sobre os serviços de apoio ao cliente, visite: www.hama.com

10. Indicações de eliminação



Nota em Protecção Ambiental:

Após a implementação da directiva comunitária 2012/19/EU e 2006/66/EU no sistema legal nacional, o seguinte aplica-se: Os aparelhos

elétricos e electrónicos, bem como baterias, não podem ser eliminados juntamente com o lixo doméstico. Consumidores estão obrigados por lei a colocar os aparelhos elétricos e electrónicos, bem como baterias, sem uso em locais públicos específicos para este efeito ou no ponto de venda. Os detalhes para este processo são definidos por lei pelos respectivos países. Este símbolo no produto, o manual de instruções ou a embalagem indicam que o produto está sujeito a estes regulamentos. Reciclando, reutilizando os materiais dos seus velhos aparelhos/baterias, esta é fazer uma enorme contribuição para a protecção do ambiente.

Дополнительный пульт дистанционного управления для устройств PANASONIC: TV/LCD/LED/HDTV



Благодарим за покупку! Перед началом эксплуатации внимательно ознакомьтесь с настоящей инструкцией. Храните инструкцию в надежном месте для справок в будущем.

Пульт дистанционного управления уже с заводскими настройками позволяет управлять ок. 90% всех устройств PANASONIC. Настройка не требуется. Если ПДУ не работает, выберите один из описанных в разделе 5 вариантов настройки.

Органы управления

1. Питание ТВ ВКЛ./ВЫКЛ.
2. Звук ТВ ВКЛ./ВЫКЛ.
3. Выбор ТВ
4. Выбор входа AV
5. ПРИЛОЖЕНИЯ
6. ССЫЛКА
7. Обзор программ
8. Настройка меню
9. ГЛАВНАЯ СТРАНИЦА
10. Меню
11. Закрыть меню
12. Интернет
13. Вход SD/USB
14. Настройка устройств
15. Назад
16. Выбор
17. Просмотр другой программы или выбор экранных опций
18. Выбор экранных опций
19. Регулятор громкости +/-
20. Программа +/-
21. Телетекст ВКЛ./ВЫКЛ.
22. Телетекст, субтитры
23. Телетекст, информация
24. Зафиксировать страницу телетекста
25. Кнопки с цифрами 0—9 для выбора программы
26. Ввод 2- или 3-значных программ
27. Предыдущий канал
28. Info (Информация)
29. Нормально
30. Настройка размера изображения
31. Быстрая перемотка назад (DVD, BlueRay и т. д.)
32. Запуск (DVD, BlueRay и т. д.)
33. Быстрая перемотка вперед (DVD, BlueRay и т. д.)
34. Предыдущий кадр (DVD, BlueRay и т. п.)
35. Следующий кадр (DVD, BlueRay и т. п.)
36. Стоп-кадр / пауза (DVD, BlueRay и т. д.)
37. Режим 3D ВКЛ./ВЫКЛ.
38. Стоп (DVD, BlueRay и т. д.)
39. Запись

1. Предупредительные пиктограммы и инструкции

Внимание

Данным значком отмечены инструкции, несоблюдение которых может привести к опасной ситуации.

Примечание

Дополнительная или важная информация.

2. Комплект поставки

- Дополнительный пульт дистанционного управления
- 2 батареи AAA
- Настоящая инструкция со списком кодов

3. Техника безопасности

- Берегите изделие от влаги и брызг воды.
- Не подвергайте изделие воздействию прямых солнечных лучей. Не размещайте изделие рядом с источниками тепла.
- Берегите изделие от ударов и падений.
- Запрещается разбирать изделие.
- В устройстве нет узлов, которые предназначены для обслуживания пользователем.
- Не давать детям!

Внимание – батареи

- Соблюдать полярность батарей (+ и -). Несоблюдение полярности может стать причиной взрыва батареи.
- Не закорачивать контакты батарей.
- Обычные батареи не заряжать.
- Батареи в огонь не бросать.
- Батареи хранить в безопасном месте и не давать детям.
- Запрещается детям заменять батареи без присмотра взрослых.
- В случае большого перерыв в эксплуатации удалить батареи из устройства.

4. Загрузка батарей

Примечание

- Для питания применяются 2 батареи AAA.
- Снимите крышку отсека батарей.
- На корпусе смотрите маркировку полярности.
- Вставьте новые батареи.
- Закройте крышку отсека батарей.

Примечание – Устройство хранения кодов

Настройки в данном пульте дистанционного управления сохраняются даже после замены батарей.

5. Настройка

Пульт дистанционного управления уже с заводскими настройками позволяет управлять ок. 90% всех устройств PANASONIC. Настройка не требуется. Если ПДУ не работает, выберите один из описанных в разделе 5.1 и 5.2 вариантов настройки.

5.1 Ввод кода

Список кодов:

001, 002, 003, 004, 005, 006, 007, 008, 009, 010, 011, 012, 013

1. Одновременно нажмите кнопку отключения звука [MUTE] и питания [POWER] и удерживайте 3 секунды, пока не загорится лампа индикации.



2. Введите трехзначный код из списка. После ввода всех трех цифр лампа индикации гаснет.



3. Проверьте функции ПДУ. Если устройство не работает надлежащим образом, попробуйте другие коды устройства: [002], [003], [004] ...

Примечание

При вводе недопустимого кода устройства лампа индикации два раза мигает, а затем снова начинает гореть непрерывно. Для завершения ввода кода устройства нажмите кнопку отключения звука [MUTE].

5.2 Поиск кода

1. Одновременно нажмите кнопку отключения звука [MUTE] и питания [POWER] и удерживайте 3 секунды, пока не загорится лампа индикации.

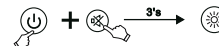

2. Нажмите кнопку (CH^) для запуска поиска кода устройства. По окончании поиска проверьте найденный код устройства кнопками [POWER], [VOL+], [MENU] и кнопками с цифрами 0—9. Если функции работают исправно, нажмите [MUTE] для сохранения кода устройства и завершения поиска.
3. Если функции не работают, повторите поиск, как описано выше.

5.3 Поиск кода

Пользователь имеет возможность просмотра используемого в данный момент кода ПДУ:

1. Нажмите и удерживайте сначала кнопку отключения звука [MUTE], затем кнопку [POWER]. Прим. через 3 секунды загорится лампа индикации, отпустите обе кнопки.
2. Кнопками с цифрами введите последовательность 9-9-0. Лампа индикации загорится дважды и погаснет.
3. Кнопками с цифрами введите 1. Посчитайте количество мигающих сигналов лампы индикации, оно соответствует первой цифре текущего кода устройства. Аналогичным образом определите 2-ю и 3-ю цифру кода: 2-я цифра -> введите 2 -> посчитайте мигающие сигналы. 3-я цифра -> введите 3 -> посчитайте мигающие сигналы. Если в качестве цифры кода устройства установлен 0, лампа не мигает.

5.4 Обзор совместимых пультов дистанционного управления

Учитывая большое количество разнообразных ПДУ, в списке кодов они могут быть приведены лишь в ограниченном количестве. Если схема расположения кнопок и форма корпуса первоначально используемого пульта совпадает с одной из изображенных моделей, значит они совместимы (страница 38).

6. Техобслуживание

- Запрещается одновременно загружать новые и старые батареи.
- Запрещается чистить пульт абразивными средствами.
- Берегите пульт от пыли. Протирать прибор следует сухой мягкой тканью.

7. Поиск и устранение неисправностей

В. ПДУ не работает.

- О. Проверьте телевизор. Главный выключатель управляемого устройства должен находиться в положении ВКЛ.
- О. Проверьте состояние батарей и соблюдение полярности.
- О. Убедитесь, что нажимаемые кнопки соответствуют управляемому устройству.
- О. Замените разряженные батареи.
- В. Телевизор реагирует только на некоторые команды пульта дистанционного управления.
- О. Попробуйте применить другой код.

8. Отказ от гарантийных обязательств

Компания Hama GmbH & Co. KG не несет ответственность за ущерб, возникший вследствие неправильного монтажа, подключения и использования изделия не по назначению, а также вследствие несоблюдения инструкции по эксплуатации и техники безопасности.

9. Отдел техобслуживания

По вопросам ремонта или замены неисправных изделий обращайтесь к продавцу или в сервисную службу компании Hama. Горячая линия отдела техобслуживания: +49 9091 502-1154 (немецкий, английский) Подробнее смотрите здесь: www.hama.com

10. Инструкции по утилизации

Охрана окружающей среды: С момента перехода национального законодательства на европейские нормативы 2012/19/EU и 2006/66/EU действительно следующие:

Электрические и электронные приборы, а также батареи запрещается утилизировать с обычным мусором. Потребитель, согласно закону, обязан утилизировать электрические и электронные приборы, а также батареи и аккумуляторы после их использования в специально предназначенных для этого пунктах сбора, либо в пунктах продажи. Детальная регламентация этих требований осуществляется соответствующим местным законодательством. Необходимость соблюдения данных предписаний обозначается особым значком на изделии, инструкции по эксплуатации или упаковке. При переработке, повторном использовании материалов или при другой форме утилизации бывших в употреблении приборов Вы помогаете охране окружающей среды. В соответствии с предписаниями по обращению с батареями, в Германии вышеуказанные нормативы действуют для утилизации батарей и аккумуляторов.

Reserveafstandsbediening voor PANASONIC SERIES: TV/LCD/LED/HDTV



Hartelijk dank dat u voor een Thomson-product heeft gekozen. Neemt u zich de tijd en lees de onderstaande aanwijzingen en informatie allereerst geheel door. Bewaar deze instructies op een veilige plek als naslagwerk voor op een later tijdstip.

De afstandsbediening kan met de fabrieksinstelling bij uitlevering ca. 90% van alle PANASONIC toestellen besturen. Het is niet noodzakelijk om instellingen uit te voeren. Indien de afstandsbediening niet functioneert, dan selecteert u één van de in hoofdstuk 5 beschreven mogelijkheden voor de instellingen.

Functietoetsen

1. Power TV IN/UIT
2. Mute-functie TV
3. Selectie TV
4. Selectie AV-ingang
5. APPS
6. LINK
7. Programmaoverzicht
8. Menu-instelling
9. HOME
10. Menu
11. Menu sluiten
12. Internet
13. SD/USB-ingang
14. Instellingen van de apparatuur
15. Terug
16. Selectie
17. Vooruitblik op ander programma of selectie van on-screen opties
18. Selectie van on-screen opties
19. Volume +/-
20. Programma +/-
21. Teletekst IN/UIT
22. Teletekst ondertiteling
23. Teletekst Info
24. Teletekst pagina stopzetten
25. Cijfertoetsen 0-9 voor de programmamakeuzes
26. Invoer 2- of 3-cijferige programma's
27. Vorige zender
28. Info
29. Normaal
30. Instelling beeldafmeting
31. Snel achteruit (DVD, BlueRay...)
32. Start (DVD, BlueRay...)
33. Snel vooruit (DVD, BlueRay...)
34. Vorige scene (DVD, BlueRay...)
35. Volgende scene (DVD, BlueRay...)
36. Stilstaand beeld / Pauze (DVD, BlueRay...)
37. 3D modus IN/UIT
38. Stop (DVD, BlueRay...)
39. Opname

1. Verklaring van waarschuwingssymbolen en instructies

Waarschuwing

Wordt gebruikt voor veiligheidsinstructies of om de aandacht te trekken op bijzondere gevaren en risico's.

Aanwijzing

Wordt gebruikt voor extra informatie of belangrijke informatie.

2. Bij de verpakking inbegrepen

- Reserveafstandsbediening
- 2x AAA-formaat batterijen
- Deze bedieningsinstructies met codelijst

3. Veiligheidsinstructies

- Gebruik de universele afstandsbediening niet in vochtige omgevingen en voorkom contact met spatwater.
- Houd de universele afstandsbediening uit de buurt van warmtebronnen en stel de afstandsbediening niet bloot aan direct zonlicht.
- Laat de universele afstandsbediening niet vallen.
- De universele afstandsbediening niet openen. De afstandsbediening bevat geen onderdelen die door de gebruiker dienen te worden onderhouden.
- De universele afstandsbediening dient, net als alle elektrische apparatuur, buiten het bereik van kinderen gehouden te worden.

Waarschuwing - batterijen

- Let absoluut op de correcte polariteit (opschrift + en -) van de batterijen en plaats deze dienvooreenkomstig in het batterijvakje. Indien de batterijen verkeerd worden geplaatst kunnen deze gaan lekken of zelfs exploderen.
- De batterijen niet kortsluiten.
- De batterij niet opladen.
- De batterijen niet in vuur werpen.
- Batterijen buiten het bereik van kinderen opbergen.
- Laat kinderen nooit zonder toezicht batterijen vervangen.
- Verwijder batterijen uit producten welke gedurende langere tijd niet worden gebruikt.

4. Eerste stappen – plaatsen van de batterijen

Aanwijzing

- Gebruik 2 batterijen van het type AAA.
- Verwijder het batterijdeksel aan de achterkant van de afstandsbediening.
- Let op de polariteit (+/-) op de batterijen en in het batterijvak.
- Plaats de batterijen.
- Breng het batterijdeksel weer op de afstandsbediening aan.

Aanwijzing – Code-opslag

Deze afstandsbediening slaat de instellingen ook tijdens het vervangen van de batterijen op.

5. Setup

De afstandsbediening kan met de fabrieksinstelling bij uitlevering ca. 90% van alle PANASONIC toestellen besturen. Het is niet noodzakelijk om instellingen uit te voeren. Indien de afstandsbediening niet functioneert, dan selecteert u één van de in hoofdstuk 5.1 en 5.2 beschreven mogelijkheden voor de instellingen.

5.1 Code invoer

CODE lijst:
001, 002, 003, 004, 005, 006, 007, 008, 009, 010, 011, 012, 013

1. Druk tegelijkertijd gedurende ca. 3 sec. op de mute-toets [MUTE] en power-toets [POWER], totdat de status-LED gaat branden.

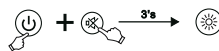

2. Voer de driefijferige code uit de code-lijst in. Zodra deze drie cijfers zijn ingevoerd gaat de status-LED uit.



3. Test nu de functies van de afstandsbediening. Indien het e.e.a. niet naar behoren werkt, dan probeert u het met de andere toestel-codes: [002], [003], [004] ...

Aanwijzing

Indien u een ongeldige toestel-code heeft ingevoerd, dan knippert de status-LED tweemaal en brandt aansluitend weer constant. Om de toestel-code invoer te verlaten drukt u op de mute-toets [MUTE].

5.2 Code zoeken

1. Druk tegelijkertijd gedurende ca. 3 sec. op de mute-toets [MUTE] en power-toets [POWER], totdat de status-LED gaat branden.

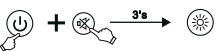

2. Druk op de toets [CH^] teneinde het zoeken naar de toestel-code te starten. Test na het voltooide zoeken de gevonden toestel-code met de toetsen [POWER], [VOL+], [MENU] en de cijfertoetsen 0-9. Indien deze functies naar behoren werken, dan drukt u op de toets [MUTE] teneinde de toestel-code te slaan en de zoekfunctie te verlaten.
3. Indien deze functies niet naar behoren werken, dan herhaalt u het zoeken zoals in het bovenstaande is beschreven.

5.3 Code zoeken

U kunt de actueel door de afstandsbediening gebruikte code laten tonen:

1. Houd allereerst de mute-toets [MUTE] ingedrukt, aansluitend gevolgd door de toets [POWER]. Laat beide toetsen los zodra na ca. 3 sec. de status-LED gaat branden.
2. Voer met de cijfertoetsen de cijfervolgorde 9-9-0 in. De status-LED knippert twee keer en gaat vervolgens uit.
3. Voer met de cijfertoetsen het cijfer 1 in. Tel het aantal knippersignalen van de status-LED – dit aantal komt overeen met het eerste cijfer van de actuele toestel-code. Gaat u voor het tweede en derde cijfer van de code tevens zo te werk. tweede cijfer -> 2 invoeren -> knippersignalen tellen derde cijfer -> 3 invoeren -> knippersignalen tellen Indien een cijfer van de toestel-code een 0 is, dan knippert de LED niet.

5.4 Overzicht van de compatibele afstandsbedieningen

Vanwege het grote aantal verschillende afstandsbedieningen kunnen wij in de code-lijst

slechts een beperkt aantal vermelden. Indien het toetsenschema en de vormgeving van de behuizing met één van de afgebeelde modellen overeenkomt, dan is deze compatibel (pagina 38).

6. Onderhoud

- Gebruik nimmer tegelijkertijd oude en nieuwe batterijen in de universele afstandsbediening omdat oude batterijen kunnen lekken en tot vermogensverlies kunnen leiden.
- Reinig de universele afstandsbediening nimmer met een schuurmiddel of scherpe reinigingsmiddelen.
- Houd de universele afstandsbediening vrij van stof door haar regelmatig met een droge zachte doek te reinigen.

7. Het Oplossen van storingen

V. Mijn reserveafstandsbediening doet het niet!

A. Controleer uw televisietoestel. Indien de hoofdschakelaar van het toestel is uitgeschakeld, dan kan de reserveafstandsbediening het TV-toestel niet bedienen.

A. Controleer of de batterijen van de afstandsbediening juist zijn geplaatst en of de polariteit in orde is.

A. Controleer of de desbetreffende toets voor het toestel is ingedrukt.

A. Vervang de batterijen bij een laag laadniveau.

V. Mijn TV-toestel reageert alleen op een paar toetsen.

A. Probeer andere codes totdat de meeste toetsen correct functioneren.

8. Uitsluiting van garantie en aansprakelijkheid

De fabrikant aanvaardt geen enkele aansprakelijkheid of garantieclaims voor schade of gevolgschade, welke door ondeskundige installatie, montage en ondeskundig gebruik van het product ontstaan of het resultaat zijn van het niet in acht nemen van de bedieningsinstructies en/of veiligheidsinstructies.

9. Service en support

Neem bij vragen over het product contact op met de afdeling Productadvies van HAMA. Hotline: +49 9091 502-115 (Duits/Engels) Meer support-informatie vindt u hier: www.hama.com

10. Aanwijzingen over de afvalverwerking

Notitie aangaande de bescherming van het milieu:

Ten gevolge van de invoering van de Europese Richtlijn 2012/19/EU en 2006/66/EU in het nationaal juridisch systeem, is het volgende van toepassing: Elektrische en elektronische apparatuur, zoals batterijen mag niet met het huisvuil weggegooid worden. Consumenten zijn wettelijk verplicht om elektrische en elektronische apparaten zoals batterijen op het einde van gebruik in te dienen bij openbare verzamelplaatsen speciaal opgezet voor dit doelende of bij een verkooppunt. Verdere specificaties aangaande dit onderwerp zijn omschreven door de nationale wet van het betreffende land. Dit symbool op het product, de gebruiksaanwijzing of de verpakking duidt erop dat het product onderworpen is aan deze richtlijnen. Door te recyclen, hergebruiken van materialen of andere vormen van hergebruiken van oude toestellen/batterijen, levert u een grote bijdrage aan de bescherming van het milieu.

Zamienny pilot zdalnego sterowania do urządzeń serii PANASONIC : TV/LCD/LED/HDTV



Dziękujemy, że zdecydowali się Państwo na zakup produktu firmy Thomson. Prosimy poświęcić trochę czasu na uważne przeczytanie poniższych instrukcji i informacji. Instrukcję należy przechowywać w bezpiecznym miejscu do późniejszego użytku.

Za pomocą pilota zdalnego sterowania z ustawieniami fabrycznymi można sterować ok. 90% wszystkich urządzeń PANASONIC. Nie ma potrzeby konfiguracji pilota. Jeżeli pilot zdalnego sterowania nie funkcjonuje, wybrać jedną z opisanych w rozdziale 5 możliwości ustawień.

Przyciski funkcyjne

1. Zasilanie TV WŁ./WYŁ.
2. Wyciszenie dźwięku TV
3. Wybór TV
4. Wybór wejścia AV
5. APPS
6. LINK
7. Przegląd programów
8. Ustawienia menu
9. HOME
10. Menu
11. Zamykanie menu
12. Internet
13. Wejście SD/USB
14. Ustawienia urządzenia
15. Wstecz
16. Wybór
17. Podgląd innego programu lub wybór opcji On-Screen
18. Wybór opcji On-Screen
19. Głośność +/-
20. Program +/-
21. Teletext WŁ./WYŁ.
22. Teletext / Napisy
23. Teletext Info
24. Teletext - trzymanie strony
25. Przyciski numeryczne 0-9 do wyboru programów
26. Wprowadzanie programów 2- lub 3-cyfrowych
27. Poprzedni kanał
28. Info
29. Normalny
30. Ustawianie rozmiaru obrazu
31. Szybkie przewijanie wstecz (DVD, BlueRay...)
32. Start (DVD, BlueRay ...)
33. Szybkie przewijanie do przodu (DVD, BlueRay...)
34. Poprzednia scena (DVD, BlueRay...)
35. Następna scena (DVD, BlueRay...)
36. Obraz zatrzymany / pauza (DVD, BlueRay...)
37. Tryb 3D WŁ./WYŁ.
38. Stop (DVD, BlueRay ...)
39. Nagranie

1. Objaśnienie symboli ostrzegawczych i wskazówek

Ostrzeżenie

Używane w celu zwrócenia uwagi na szczególne niebezpieczeństwo lub ryzyko.

Wskazówki

Używane w celu zwrócenia uwagi na szczególnie przydatne informacje.

2. Zakres dostawy

- zapasowy pilot zdalnego sterowania
- 2 baterie typu AAA
- niniejsza instrukcja obsługi z listą kodów

3. Wskazówki bezpieczeństwa

- Uniwersalnego pilota zdalnego sterowania nie należy używać w wilgotnym otoczeniu oraz należy go chronić przed bryzgamy wody.
- Trzymać uniwersalny pilot zdalnego sterowania z dala od źródeł ciepła i nie wystawiać na bezpośrednie promieniowanie słoneczne.
- Chronić pilota przed upadkiem.
- Nie otwierać uniwersalnego pilota zdalnego sterowania. Nie zawiera on żadnych części wymagających konserwacji przez użytkownika.
- Trzymać pilota, jak wszystkie urządzenia elektryczne, z dala od dzieci!

Ostrzeżenie - baterie

- Wkładając baterie, zwrócić koniecznie uwagę na właściwe podłączenie biegunów (znak + i -). Nieprzezwieranie grozi wyciekami lub wybuchem baterii.
- Nie zwierać baterii.
- Nie ładować baterii.
- Nie wrzucać baterii do ognia.
- Przechowywać baterie poza zasięgiem dzieci.
- Nie pozwalać dzieciom na wymianę baterii bez nadzoru.
- Jeżeli produkt nie jest używany przez dłuższy czas, należy wyjąć z niego baterie.

4. Pierwsze kroki – wkładanie baterii

Wskazówki

- Używać 2 baterii typu AAA.
- Zdjąć pokrywę schowka na baterie na spodzie pilota.
- Sprawdzić prawidłową biegunowość baterii +/- w schowku.
- Włożyć baterie.
- Wsunąć pokrywę schowka na baterie aż do zatrzasknięcia.

Wskazówki – Pamięć kodów

Niniejszy pilot zapisuje ustawienia także podczas wymiany baterii.

5. Setup (ustawienia)

Za pomocą pilota zdalnego sterowania z ustawieniami fabrycznymi można sterować ok. 90% wszystkich urządzeń PANASONIC. Nie ma potrzeby konfiguracji pilota. Jeżeli pilot zdalnego sterowania nie funkcjonuje, wybrać jedną z opisanych w poniższym rozdziale 5.1 i 5.2 możliwości ustawień.

5.1 Wprowadzanie kodu

Lista kodów:

001, 002, 003, 004, 005, 006, 007, 008, 009, 010, 011, 012, 013

1. Nacisnąć jednocześnie przez ok. 3 s przycisk wyciszenia [MUTE] i [POWER], aż zapali się dioda LED stanu.

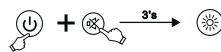

2. Wprowadzić trzycyfrowy kod z listy kodów. Po wprowadzeniu wszystkich trzech cyfr gaśnie dioda LED stanu.



3. Sprawdzić funkcję pilota zdalnego sterowania. Jeżeli funkcja nie działa prawidłowo, wypróbować inne kody urządzeń: [002], [003], [004] ...

Wskazówki

Po błędnym wprowadzeniu kodu urządzenia dioda LED stanu miga dwukrotnie, a następnie ponownie świeci się ciągle. Aby zamknąć funkcję wprowadzania kodów urządzenia, nacisnąć przycisk wyciszenia [MUTE].

5.2 Wyszukiwanie kodu

1. Nacisnąć jednocześnie przez ok. 3 s przycisk wyciszenia [MUTE] i [POWER], aż zapali się dioda LED stanu.

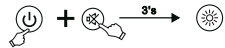

2. Nacisnąć przycisk [CH^], aby uruchomić wyszukiwanie kodu urządzenia.

Po zakończeniu procesu wyszukiwania przetastować znaleziony kod urządzenia za pomocą przycisków [POWER], [VOL+], [MENU] i przycisków numerycznych 0-9. Jeżeli funkcje działają, nacisnąć przycisk [MUTE], aby zapisać kod urządzenia i zamknąć funkcję wyszukiwania.

3. Jeżeli funkcje nie działają, powtórzyć proces wyszukiwania, jak opisano powyżej.

5.3 Wyszukiwanie kodu

Możliwe jest wyświetlenie kodu używanego aktualnie przez pilot zdalnego sterowania:

1. Nacisnąć dłużej przycisk wyciszenia [MUTE], a następnie przycisk [POWER]. Zwalniać oba przyciski, gdy po ok. 3 sekundach zapali się dioda LED stanu.
2. Za pomocą przycisków numerycznych wprowadzić ciąg cyfr 9-9-0. Dioda LED stanu miga dwukrotnie i gaśnie.
3. Za pomocą przycisków numerycznych wprowadzić cyfrę 1. Policzyc liczbę mignięć diody LED stanu - liczba ta odpowiada numerowej cyfrze aktualnego kodu urządzenia. Postępować analogicznie dla określenia 2. i 3. pozycji kodu:
2. cyfra -> wprowadzić 2 -> policzyć mignięcia
3. -> wprowadzić 3 -> policzyć mignięcia
Jeżeli cyfra kodu urządzenia wynosi 0, dioda LED nie miga.

5.4 Przegląd kompatybilnych pilotów zdalnego sterowania

Ze względu na dużą liczbę różnych pilotów zdalnego sterowania lista kodów zawiera jedynie niektóre z nich. Jeżeli klawiatura i obudowa oryginalnego pilota zgadza się z jednym z przedstawionych na rysunku modeli, oznacza to, że jest on kompatybilny (strona 38).

6. Konserwacja

- W uniwersalnym pilocie zdalnego sterowania nie stosować jednocześnie starych i nowych baterii, gdyż w starych bateriach może dojść do wycieku elektrolitu i zaniku mocy.
- Nie używać do czyszczenia pilota środków szorujących ani ostrych przedmiotów.
- Chronić pilota przed zakurzeniem, czyszcząc go suchą miękką ściereczką.

7. Usuwanie Usterek

- P. Mój zamienny pilot zdalnego sterowania nie działa!
O. Sprawdzić telewizor. Jeżeli główny wyłącznik urządzenia jest wyłączony, nie można obsługiwać telewizora za pomocą zamiennego pilota zdalnego sterowania.
- O. Upewnić się, że baterie zostały prawidłowo włożone z uwzględnieniem biegunowości.
- O. Upewnić się, czy na pilocie wciśnięto właściwy przycisk urządzenia.a
- O. W przypadku słabych baterii wymienić je.
- P. Mój telewizor reaguje tylko na niektóre komendy przycisków.
- O. Wypróbować inne kody, aż większość przycisków będzie prawidłowo funkcjonowała.

8. Wyłączenie odpowiedzialności

Producent nie udziela gwarancji ani nie odpowiada za szkody wskutek niewłaściwej instalacji, montażu oraz nieprawidłowego stosowania produktu lub nieprzezwierania instrukcji obsługi i/lub wskazówek bezpieczeństwa.

9. Serwis i pomoc techniczna

W razie pytań dotyczących produktu prosimy zwrócić się do infolinii Hama. Gorąca linia: +49 9091 502-115 (niem./ang.)
Dodatkowe informacje są dostępne na stronie: www.hama.com

10. Informacja dotycząca recyklingu

Wskazówki dotyczące ochrony środowiska:

Od czasu wprowadzenia europejskiej dyrektywy 2012/19/EU i 2006/66/EU do prawa narodowego obowiązują następujące ustalenia: Urządzeń elektrycznych, elektronicznych oraz baterii jednorazowych nie należy wyrzucać razem z codziennymi odpadami domowymi! Użytkownik zobowiązany prawnie do odniesienia zepsutych, zniszczonych lub niepotrzebnych urządzeń elektrycznych i elektronicznych do punktu zbiórki lub do sprzedawcy. Szczegółowe kwestie regulują przepisy prawne danego kraju. Informuje o tym symbol przekreślonego kosza umieszczony na opakowaniu. Segregując odpady pomagasz chronić środowisko!

Póttávirányító PANASONIC SOROZATHOZ: TV/LCD/LED/HDTV



Köszönjük, hogy egy Thomson-termék megvásárlása mellett döntött. Szánjon rá időt, és olvassa végig a következő utasításokat és információkat. Kérjük, hogy a későbbi fellelőzések biztonságos helyen őrizze ezt az útmutatót.

A távirányítóval a PANASONIC-készülékek kb. 90%-a vezérelhető az eredeti gyári beállításokkal. Nincs szükség semmilyen beállításra. Amennyiben a távirányító nem működik, válasszon egyet az 5. fejezetben leírt beállítási lehetőségek közül.

Funkciógombok

1. TV BE-/Kikapcsolás
2. TV némitása
3. TV kiválasztása
4. AV-bemenet kiválasztása
5. APPS
6. LINIK
7. Programáttekintés
8. Menübeállítás
9. HOME
10. Menü
11. Menü bezárása
12. Internet
13. SD-/USB-bemenet
14. Készülékbeállítások
15. Vissza
16. Kiválasztás
17. Másik program előnézete vagy képernyőn megjelenő információk kiválasztása
18. Képernyőn megjelenő információk kiválasztása
19. Hangerő + / -
20. Program +/-
21. Teletext BE/KI
22. Teletext felirat
23. Teletext információk
24. Teletext oldal tartása
25. 0-9 számjegy-gombok a programválasztáshoz
26. 2 vagy 3 jégyű programok megadása
27. Előző csatorna
28. Információk
29. Normál
30. Képméret beállítása
31. Gyors vissza (DVD, BlueRay...)
32. Indítás (DVD, BlueRay...)
33. Gyors előre (DVD, BluRay...)
34. Előző jelenet (DVD, BlueRay...)
35. Következő jelenet (DVD, BlueRay...)
36. Állókép / szünet (DVD, BlueRay...)
37. 3D-mód BE/KI
38. Leállítás (DVD, BlueRay...)
39. Felvétel

1. Figyelmeztető szimbólumok és előírások ismertetése



Figyelmeztetés

Figyelmeztető jeleket használunk a biztonsági tényezők bemutatására, ill. felhívjuk a figyelmet a különleges veszélyekre és kockázatokra.



Hivatkozás

Az itt látható figyelmeztető jeleket használjuk fel, ha kiegészítő információkat közlünk vagy fontos tudnivalókra hívjuk fel a figyelmet.

2. A doboz tartalma

- Póttávirányító
- 2x AAA elem
- Ez a használati útmutató kódlistával

3. Biztonsági előírások

- Ne használja az univerzális távirányítót párárs környezetben, és kerülje az érintkezést fröccsenő vízzel.
- Tartsa távol az univerzális távirányítót hőforrástól, és ne tegye ki közvetlen napfény hatásának.
- Ne ejtse le az univerzális távirányítót.
- Ne nyissa ki az univerzális távirányítót. Az eszköz nem tartalmaz a felhasználó által karbantartandó alkatrészt.
- Az univerzális távirányító, mint minden más elektromos eszköz, nem gyermekjáték.



Figyelmeztetés - elemek

- Feltétlenül ügyeljen az elemek megfelelő polaritására (+ és - felírat), és ennek megfelelően tegye be őket. Ennek figyelmen kívül hagyása esetén az elem kifolyásának vagy felrobbanásának veszélye áll fenn.
- Ne zárja rövidre az elemeket.
- Ne töltsen fel az elemeket.
- Ne dobja tűzbe az elemeket.
- Az elemeket gyermekek számára elzárt helyen tárolja.
- Ne engedje meg a gyermekeknek az elemcserét felügyelet nélkül.
- Távolítsa el az elemeket azon termékekből, amelyeket hosszabb ideig nem használ.

4. Első lépések – az elemek behelyezése



Hivatkozás

- Használjon két AAA típusú elemet.
- Vegye le a távkapcsoló alján lévő elemtartó fedelét.
- Ellenőrizze az elemek polaritását (+/-) az elemtartó belsejében.
- Tegye be az elemeket.
- Csúsztassa vissza az elemtartót a távkapcsolóba, amíg a kapcsok a helyükre kerülnek.



Hivatkozás – Kódmemória

Ez a távirányító elemi a beállításokat, meg elemcsere esetén is.

5. Használatbavétel

A távirányítóval a PANASONIC-készülékek kb. 90%-a vezérelhető az eredeti gyári beállításokkal. Nincs szükség semmilyen beállításra. Amennyiben a távirányító nem működik, válasszon egyet az 5.1. és az 5.2. fejezetben említett következő beállítási lehetőségek közül.

5.1 Code megadása

CODE lista:

001, 002, 003, 004, 005, 006, 007, 008, 009, 010, 011, 012, 013

1. Tartsa nyomva egyszerre a [MUTE] némitás gombot és a [POWER] gombot kb. 3 mp-ig, amíg az állapotjelző LED világitani nem kezd.



2. Adja meg a Code listából a három számjegyű álló Code-ot. Miután megadta mind a három számjegyet, az állapotjelző LED kialszik.



3. Tesztelje, hogy működik-e a távirányító. Amennyiben a működés továbbra sem kifogástalan, próbálja meg a többi készülékkódot: [002], [003], [004] ...



Hivatkozás

Amennyiben érvénytelen készülékkódot adott meg, az állapotjelző LED kétszer villog, végül újra folyamatosan világitani kezd. A készülékkód megadása módból való kilépéshez nyomja meg a [MUTE] némitás gombot.

5.2 Kódkeresés

1. Tartsa nyomva egyszerre a [MUTE] némitás gombot és a [POWER] gombot kb. 3 mp-ig, amíg az állapotjelző LED világitani nem kezd.

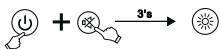

2. Nyomja meg a [CH^] gombot a készülékkód-keresés elindításához. A teljes keresést követően tesztelje a talált eszközkódot a [POWER] és a [VOL+] gombokkal, valamint a 0-9 számjegy-gombokkal. Ha a funkciók működnek, nyomja meg a [MUTE] gombot a készülékkód elmentéséhez és a keresés módból való kilépéshez.
3. Ha a funkciók nem működnek, ismételje meg a keresést a fentiek szerint.

5.3 Code megkeresés

Lehetősége van a távirányító által használt aktuális kód megjelenítésére:

1. Tartsa lenyomva először a [MUTE] némitás gombot, majd ezt követően a [POWER] gombot. Engedje el mindkét gombot, amikor kb. 3 mp elteltével az állapotjelző LED világitani kezd.
2. Adja meg a számjegy-gombok használatával a 9-9-0 számsort. Az állapotjelző LED kétszer villog, majd kialszik.
3. Adja meg a számjegy-gombok használatával a 1 számot. Számolja meg, hányszor villan fel az állapotjelző LED – ez a szám adja meg az aktuális készülékkód első számjegyét. A kód 2. és a 3. számjegyéhez kövesse az alábbiakat:
 2. számjegy -> 2-es számjegy-gomb -> felvillanások számolása
 3. számjegy -> 3-as számjegy-gomb -> felvillanások számolásaHa a készülékkód valamely számjegye 0, a LED nem villan fel.

5.4 Kompatibilis távirányítók áttekintése

A különböző távirányítók nagy száma miatt a kódlistában csak korlátozott számú kódot tudunk feltüntetni. Amennyiben az eredeti távirányító gombkiosztása és alakja megfelel az ábrázolt modellek valamelyikének, úgy az kompatibilis (oldal 38).

6. Karbantartás

- Sohasem használjon egyidejűleg régi és új elemet az univerzális távirányítóban, mivel a régi elem kifolyásra hajlamosak és teljesítménycsökkenéshez vezethetnek.
- Az univerzális távirányítót sohasem tisztítsa súrolószerrel vagy erős tisztítószerekkel.
- Tartsa pormentesen az univerzális távirányítót úgy, hogy száraz, puha kendővel megtisztítja.

7. Hibaelhárítás

- K. A póttávirányító nem működik!
- V. Ellenőrizze a TV-készüléket. Ha a készülék főkapcsolója ki van kapcsolva, a póttávirányító nem tudja kezelni a TV-készüléket.
- V. Ellenőrizze, hogy az elemek helyesen, a polaritás figyelembe vételével legyenek betéve.
- V. Ellenőrizze, hogy a készüléknek megfelelő készülékgombot nyomta meg.
- V. Alacsony elemtöltöttségi szintnél cserélje ki az elemeket.
- K. A TV-készülék csak néhány gombparancsra reagál.
- V. Próbáljon ki egyéb kódokat, amíg a legtöbb gomb helyesen nem működik.

8. Szavatosság kizárása

A gyártó semmilyen felelősséget vagy szavatosságot nem vállal a termék szakszerűtlen telepítéséből, szereléséből és szakszerűtlen használatából, vagy a kezelési útmutató és/vagy a biztonsági előírások be nem tartásából eredő károkért.

9. Szerviz és támogatás

Kérjük, hogy a termékkel kapcsolatos kérdéseivel forduljon a Hama terméktanácsadásihoz. Közvetlen vonal Közvetlen vonal: +49 9091 502-115 (Deu/Eng) További támogatási információt itt talál: www.hama.com

10. Ártalmatlanítási előírások



Környezetvédelmi tudnivalók:

Az európai irányelvek 2012/19/EU és 2006/66/EU ajánlása szerint, a megjelölt időponttól kezdve, minden EU-s tagállamban érvényesek a következők: Az elektromos és elektronikai készülékeket és az elemeket nem szabad a háztartási szemétre dobni! A leselejtezt elektromos és elektronikus készülékeket és elemeket, akkumulátorokat nem szabad a háztartási szemétre dobni. Az elhasznált és működésképtelen elektromos és elektronikus készülékek gyűjtésére törvényi előírás kötelez mindenkit, ezért azokat el kell szállítani egy kijelölt gyűjtő helyre vagy visszavinni a vásárlás helyére. A termék csomagolásán feltüntetett szimbólum egyértelmű jelzést ad erre vonatkozóan a felhasználónak. A régi készülékek begyűjtése, visszaváltása vagy bármilyen formában történő újra hasznosítása közös hozzájárulás környezetünk védelméhez.

Εφεδρικό τηλεχειριστήριο για PANASONIC SERIES: TV/LCD/LED/HDTV



Σας ευχαριστούμε για την αγορά αυτού του προϊόντος της Thomson. Διαβάστε προσεκτικά όλες τις παρακάτω οδηγίες και πληροφορίες. Φυλάξτε αυτό το εγχειρίδιο σε ασφαλές μέρος για μετέπειτα χρήση.

Με τις εργοστασιακές ρυθμίσεις του τηλεχειριστηρίου μπορείτε να χειριστείτε 90% όλων των συσκευών PANASONIC. Δεν χρειάζεται να πραγματοποιήσετε ρυθμίσεις. Εάν το τηλεχειριστήριο δεν λειτουργεί επιλέξτε, εάν χρειάζεται, τις δυνατότητες ρύθμισης που περιγράφονται στο κεφάλαιο 5.

Πλήκτρα λειτουργίας

1. Ενεργοποίηση/Απενεργοποίηση τηλεόρασης
2. Λειτουργία σίγασης τηλεόρασης
3. Επιλογή τηλεόρασης
4. Επιλογή εισόδου AV
5. ΕΦΑΡΜΟΓΕΣ
6. ΣΥΝΔΕΣΗ
7. Επισκόπηση προγράμματος
8. Ρύθμιση μενού τηλεόρασης
9. HOME
10. Μενού
11. Κλεισιμό μενού
12. Ίντερνετ
13. Είσοδος SD/USB
14. Ρυθμίσεις συσκευών
15. Πίσω
16. Επιλογή
17. Προεπισκόπηση σε άλλο πρόγραμμα ή επιλογή δυνατοτήτων στην οθόνη
18. Επιλογή δυνατοτήτων στην οθόνη
19. Ένταση ήχου +/-
20. Πρόγραμμα +
21. Ενεργοποίηση/Απενεργοποίηση τελετέξ
22. Υπότιτλοι τελετέξ
23. Πληροφορίες τελετέξ
24. Σελίδα τελετέξ σε αναμονή
25. Πλήκτρα 0-9 – 9 για επιλογή προγράμματος
26. Εισαγωγή προγραμμάτων 2 ή 3 θέσεων
27. Προηγούμενο κανάλι
28. Πληροφορίες
29. Κανονικό
30. Ρύθμιση μεγέθους εικόνας
31. Γρήγορο γύρισμα πίσω (DVD, BlueRay ...)
32. Έναρξη (DVD, BlueRay ...)
33. Γρήγορο γύρισμα εμπρός (DVD, BlueRay...)
34. Προηγούμενη σκηνή (DVD, BlueRay...)
35. Επόμενη σκηνή (DVD, BlueRay...)
36. Σταθερή εικόνα / Παύση (DVD, BlueRay...)
37. Ενεργοποίηση/Απενεργοποίηση λειτουργίας 3D
38. Διακοπή (DVD, BlueRay ...)
39. Λήψη

1. Επεξήγηση συμβόλων προειδοποίησης και υποδείξεων



Προειδοποίηση

Χρησιμοποιείται για τη σήμανση υποδείξεων ασφαλείας ή για να επιστήσει την προσοχή σε ιδιαίτερους κινδύνους.



Υπόδειξη

Χρησιμοποιείται για τη σήμανση επιπλέον πληροφοριών ή σημαντικών υποδείξεων.

2. Περιεχόμενα συσκευασίας

- Εφεδρικό τηλεχειριστήριο
- 2x μπαταρίες AAA
- Αυτό το εγχειρίδιο χειρισμού με λίστα κωδικών

3. Υποδείξεις ασφαλείας

- Μην χρησιμοποιείτε το τηλεχειριστήριο γενικής χρήσης σε υγρό περιβάλλον, και αποφεύετε επαφή με σταγονίδια νερού.
- Κρατήστε το τηλεχειριστήριο μακριά από πηγές θερμότητας και μην το εκθέτετε σε άμεση ηλιακή ακτινοβολία.
- Μην αφήνετε το τηλεχειριστήριο να πέσει.
- Μην ανοίγετε το τηλεχειριστήριο. Δεν περιέχει εξαρτήματα που μπορεί να επισκευάσει ο χρήστης.
- Το τηλεχειριστήριο, όπως και άλλες ηλεκτρικές συσκευές, δεν είναι παιχνίδια για τα παιδιά.



Προειδοποίηση - Μπαταρίες

- Προσέξτε οπωσδήποτε τη σωστή πολικότητα (επιγραφή + και -) των μπαταριών και τοποθετήστε τις ανάλογα. Η μη τήρηση μπορεί να οδηγήσει σε διαρροή του υγρού ή σε έκρηξη των μπαταριών.
- Μην βραχυκυκλώνετε τις μπαταρίες.
- Μην φορτίζετε τις απλές μπαταρίες.
- Μην πετάτε τις μπαταρίες στην φωτιά.
- Φυλάξτε τις μπαταρίες μακριά από παιδιά.
- Τα παιδιά δεν επιτρέπεται να αλλάζουν μπαταρίες χωρίς επίβλεψη.
- Αφαιρέστε τις μπαταρίες από προϊόντα που δεν έχουν χρησιμοποιηθεί

4. Πρώτα βήματα – Τοποθέτηση των μπαταριών



Υπόδειξη

- Χρησιμοποιείτε δύο μπαταρίες τύπου AAA.
- Αφαιρέστε το καπάκι της θήκης μπαταριών από το κάτω μέρος του τηλεχειριστηρίου.
- Ελέγξτε την πολικότητα +/- στις μπαταρίες και μέσα στη θήκη.
- Τοποθετήστε τις μπαταρίες.
- Σύρετε τη θήκη μπαταριών πάλι μέσα στο τηλεχειριστήριο μέχρι να ασφαλισουν τα κλιπ.



Υπόδειξη – Μνήμη κωδικών

Αυτό το τηλεχειριστήριο αποθηκεύει τις ρυθμίσεις ακόμα και κατά την αλλαγή μπαταριών.

5. Εγκατάσταση

Με τις εργοστασιακές ρυθμίσεις του τηλεχειριστηρίου μπορείτε να χειριστείτε 90% όλων των συσκευών PANASONIC. Δεν χρειάζεται να πραγματοποιήσετε ρυθμίσεις. Εάν το τηλεχειριστήριο δεν λειτουργεί επιλέξτε, εάν χρειάζεται, τις δυνατότητες ρύθμισης που περιγράφονται στο κεφάλαιο 5.1 και 5.2.

5.1 Εισαγωγή κωδικών

Λίστα ΚΩΔΙΚΩΝ:

001, 002, 003, 004, 005, 006, 007, 008, 009, 010, 011, 012, 013

1. Πατήστε το πλήκτρο σίγασης [MUTE] και το πλήκτρο [POWER] ταυτόχρονα για 3 δευτερόλεπτα μέχρι να ανάψει η LED κατάσταση.

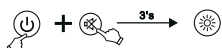

2. Εισάγετε τον τριψήφιο κωδικό από τη λίστα κωδικών. Εάν εισάγετε και τα τρία ψηφία ανάβει η LED κατάσταση.

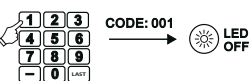

3. Ελέγξτε τις λειτουργίες των πλήκτρων τηλεχειριστηρίου. Εάν παρουσιαστεί πρόβλημα στη λειτουργία δοκιμάστε άλλους κωδικούς συσκευής: [002], [003], [004] ...



Υπόδειξη

Εάν εισάγετε μη έγκυρο κωδικό συσκευής, η LED κατάσταση αναβοσβήνει δύο φορές και στη συνέχεια ανάβει συνεχώς. Για να εξέλθετε από την εισαγωγή κωδικού συσκευής πατήστε το πλήκτρο σίγασης [MUTE].

5.2 Αναζήτηση κωδικών

1. Πατήστε το πλήκτρο σίγασης [MUTE] και το πλήκτρο [POWER] ταυτόχρονα για 3 δευτερόλεπτα μέχρι να ανάψει η LED κατάσταση.

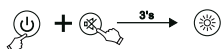

2. Πατήστε το πλήκτρο [CH+) για να ξεκινήσετε την αναζήτηση του κωδικού της συσκευής. Μετά από πλήρη αναζήτηση ελέγξτε τον κωδικό συσκευής που βρήκατε με τα πλήκτρα [POWER], [VOL+], [MENU] και τα αριθμητικά πλήκτρα 0-9. Εάν δοθούν οι λειτουργίες πατήστε το πλήκτρο [MUTE] για να αποθηκεύσετε τον κωδικό συσκευής ώστε να εξέλθετε από την αναζήτηση.
3. Εάν δεν δοθούν οι λειτουργίες επαναλάβετε την αναζήτηση όπως περιγράφεται παραπάνω.

5.3 Αναζήτηση κωδικών

Μπορείτε να δείτε τον κωδικό που χρησιμοποιεί το τηλεχειριστήριο:

1. Πατήστε και κρατήστε πατημένο το πλήκτρο σίγασης [MUTE] και στη συνέχεια το [POWER]. Αφήστε τα δύο πλήκτρα μετά από 3 δευτερόλεπτα όταν ανάψει η LED κατάσταση.
2. Με τα αριθμητικά πλήκτρα εισάγετε την ακολουθία αριθμών 9-9-0. Η LED κατάσταση ανάβει δύο φορές και στη συνέχεια σβήνει.
3. Με τα αριθμητικά πλήκτρα εισάγετε τον τον αριθμό 1. Μετρήστε τα σήματα αναλαμπής της λυχνίας LED - αυτός ο αριθμός αντιστοιχεί στο πρώτο ψηφίο του τρέχοντος κωδικού συσκευής. Για τη δεύτερη και τη τρίτη θέση του κωδικού ακολουθήστε τα παρακάτω βήματα: Δεύτερο ψηφίο -> εισάγετε τον αριθμό 2 -> μετρήστε τα σήματα αναλαμπής Τρίτο ψηφίο -> εισάγετε τον αριθμό 3 -> μετρήστε τα σήματα αναλαμπής Εάν ένα από τα ψηφία του κωδικού συσκευής είναι το 0, η LED δεν αναβοσβήνει.

5.4 Επισκόπηση συμβατών τηλεχειριστηρίων

Λόγω του μεγάλου αριθμού διαφορετικών τηλεχειριστηρίων μπορούμε να παραθέσουμε μόνο

περιορισμένο αριθμό στη λίστα κωδικών. Εάν το σχήμα των πλήκτρων και του περιβλήματος του αρχικού σας τηλεχειριστηρίου ταιριάζουν με κάποιο από τα απεικονιζόμενα μοντέλα τότε αυτό είναι συμβατό (σελίδα 38).

6. Συντήρηση

- Μην χρησιμοποιείτε ποτέ ταυτόχρονα κωδικών. Εάν εισάγετε και τα τρία ψηφία ανάβει η LED κατάσταση.
- Μην χρησιμοποιείτε ποτέ ταυτόχρονα κωδικών. Εάν εισάγετε και τα τρία ψηφία ανάβει η LED κατάσταση.
- Μην καθαρίζετε το τηλεχειριστήριο με καθαριστικά τριψήφια ή δυνατά καθαριστικά.
- Αφαιρέστε τη σκόνη από το τηλεχειριστήριο, καθαρίζοντάς το με ένα στεγνό, μαλακό πανί.

7. Αντιμετώπιση σφαλμάτων

Ερ. Το τηλεχειριστήριο δεν λειτουργεί!

Απ. Ελέγξτε την τηλεόρασή σας. Εάν ο γενικός διακόπτης της συσκευής είναι απενεργοποιημένος, δεν μπορείτε να χειριστείτε την τηλεόραση με το εφεδρικό τηλεχειριστήριο.

Απ. Ελέγξτε, εάν οι μπαταρίες του τηλεχειριστηρίου έχουν τοποθετηθεί σωστά και εάν συμφωνεί η πολικότητα.

Απ. Ελέγξτε εάν πατήσατε το αντίστοιχο πλήκτρο συσκευής για τη συσκευή.

Απ. Αντικαταστήστε τις μπαταρίες εάν είναι χαμηλή η στάθμη τους.

Ερ. Η τηλεόρασή μου αντιδρά μόνο σε ορισμένες εντολές πλήκτρων.

Απ. Δοκιμάστε άλλους κωδικούς, μέχρι να λειτουργήσουν σωστά τα περισσότερα πλήκτρα.

8. Απόλεια εγγύησης

Ο κατασκευαστής δεν αναλαμβάνει καμία ευθύνη ή εγγύηση για ζημιές, οι οποίες προκύπτουν από λανθασμένη εγκατάσταση και συναρμολόγηση ή λανθασμένη χρήση του προϊόντος ή μη τήρηση των οδηγιών λειτουργίας και/ή των υποδείξεων ασφαλείας.

9 Σέρβις και υποστήριξη

Για ερωτήσεις σχετικά με το προϊόν απευθυνθείτε στην υπηρεσία εξυπηρέτησης πελατών της Hama. Γραμμή υποστήριξης: +49 9091 502-115 (Γερμανικά/Αγγλικά) Περισσότερες πληροφορίες υποστήριξης θα βρείτε στη διεύθυνση: www.hama.com

10. Υποδείξεις απόρριψης

 **Υπόδειξη σχετικά με την προστασία περιβάλλοντος:**

Από τη στιγμή που η Ευρωπαϊκή Οδηγία 2012/19/EU και 2006/66/ΕΚ

εισωματώνεται στο εθνικό δίκαιο ισχύουν τα εξής: Οι ηλεκτρικές και οι ηλεκτρονικές συσκευές καθώς και οι μπαταρίες δεν επιτρέπεται να πετούνται στα οικιακά απορρίμματα. Οι καταναλωτές υποχρεούνται από τον νόμο να επιστρέφουν τις ηλεκτρικές και ηλεκτρονικές συσκευές καθώς και τις μπαταρίες στο τέλος της ζωής τους στα δημόσια σημεία περιουλογής που έχουν δημιουργηθεί γι' αυτό το σκοπό ή στα σημεία πώλησης. Οι λεπτομέρειες ρυθμίζονται στη σχετική νομοθεσία. Το σύμβολο πάνω στο προϊόν, στο εγχειρίδιο χρήσης ή στη συσκευασία παραπέμπει σε αυτές τις διατάξεις. Με την ανακύκλωση, επαναχρησιμοποίηση των υλικών ή με άλλες μορφές χρησιμοποίησης παλιών συσκευών / Μπαταριών συνεισφέρετε σημαντικά στην προστασία του περιβάλλοντος. Στη Γερμανία ισχύουν αντίστοιχα οι παραπάνω κανόνες απόρριψης σύμφωνα με τον κανονισμό για μπαταρίες και συσσωρευτές.

Náhradní dálkové ovládání pro PANASONIC SERIES: TV/LCD/LED/ HDTV



Děkujeme Vám, že jste se rozhodli pro zakoupení výrobku Thomson. V klidu a kompletně si přečtěte následující pokyny a informace. Uchovávejte tento návod pro další použití na bezpečném místě.

Tímto dálkovým ovládáním můžete při jeho továrním nastavení ovládat cca 90 % zařízení značky PANASONIC. Není nutné provádět jakýkoliv nastavení. Pokud by dálkové ovládání nefungovalo, vyberte jednu z možností nastavení popsanych v kapitole 5.

Funkční tlačítka

1. Power TV ZAP/VYP
2. Vypínání zvuku TV
3. Výběr TV
4. Výběr vstupu AV
5. APPS
6. ODKAZ
7. Program - přehled
8. Menu nastavení
9. DOMŮ
10. Menu
11. Zavít menu
12. Internet
13. Vstup SD/USB
14. Nastavení zařízení
15. Zpět
16. Výběr
17. Náhled na jiný program nebo výběr možnosti zobrazení na obrazovce
18. Výběr možnosti zobrazení na obrazovce
19. Hlasitost +/-
20. Program +/-
21. Teletext ZAP/VYP
22. Teletext tituly
23. Teletext informace
24. Teletext zůstat na stránce
25. Číslovaná tlačítka 0–9 pro výběr programu
26. Zadaní 2 nebo 3místných programů
27. Předchozí kanál
28. Informace
29. Normální
30. Nastavení velikosti obrazu
31. Rychlý chod zpět (DVD, BlueRay atd.)
32. Start (DVD, BlueRay atd.)
33. Rychlý chod vpřed (DVD, BlueRay atd.)
34. Předchozí scéna (DVD, BlueRay atd.)
35. Následující scéna (DVD, BlueRay atd.)
36. Zastavení obrazu/pauza (DVD, BlueRay atd.)
37. 3D režim ZAP/VYP
38. Stop (DVD, BlueRay atd.)
39. Nahrávání

1. Vysvětlení výstražných symbolů a pokynů



Upozornění

Tento symbol označuje bezpečnostní upozornění, které poukazuje na určitá rizika a nebezpečí.



Poznámka

Tento symbol označuje dodatečné informace nebo důležité poznámky.

2. Objem dodávky

- Náhradní dálkové ovládání
- 2x baterie AAA
- Tento návod k obsluze se seznamem kódů

3. Bezpečnostní pokyny

- Univerzální dálkové ovládání nepoužívejte ve vlhkém prostředí a zabraňte kontaktu se stříkající vodou.
- Univerzální dálkové ovládání neumísťte do blízkosti tepelných zdrojů a nevystavujte ho přímému slunečnímu světlu.
- Zabraňte pádu univerzálního dálkového ovládání.
- Univerzální dálkové ovládání neotvírejte. Neobsahuje žádné části vyžadující údržbu uživatelem.
- Univerzální dálkové ovládání, stejně jako všechny ostatní elektrické přístroje, nepatří do rukou dětem. Výstraha-bat



Upozornění - baterie

- Při vkládání baterií vždy dbejte správné polarit (označení + a -) a baterie vkládejte podle uvedené polarit. Při nedodržení hrozí nebezpečí vytečení baterií nebo exploze.
- Baterie nepřemostřujte.
- Baterie nenabíjejte
- Baterie nevhazujte do ohně.
- Baterie uchovávejte mimo dosah dětí.
- Nedovoďte dětem provádět výměnu baterií bez dozoru.
- Vyjměte baterie, pokud se výrobek nebude delší dobu používat.

4. První kroky - vložení baterií



Poznámka

- Používejte 2 baterie typu AAA.
- Sejměte kryt bateriové přihrádky na spodní straně dálkového ovládání.
- Dbejte na správnou polaritu (+/-) baterií a přihrádky na baterie.
- Vložte baterie.
- Kryt bateriové přihrádky opět umístěte na dálkového ovládání.



Poznámka – Paměť kódů

Toto dálkové ovládání udrží v paměti uložená nastavení i během výměny baterií.

5. Nastavení

Tímto dálkovým ovládáním můžete při jeho továrním nastavení ovládat cca 90 % zařízení značky PANASONIC. Není nutné provádět jakýkoliv nastavení. Pokud by dálkové ovládání nefungovalo, vyberte jednu z možností nastavení popsanych níže v kapitolách 5.1 a 5.2.

5.1 Zadání kódu

Seznam KÓDŮ:

001, 002, 003, 004, 005, 006, 007, 008, 009, 010, 011, 012, 013

1. Stiskněte současně tlačítko pro vypnutí zvuku [MUTE] a [POWER] na dobu cca 3 sekundy, dokud se nerozsvítí stavová LED dioda.

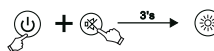

2. Zadejte třímístný kód ze seznamu kódů. Jakmile jsou zadána všechna tři místa, stavová LED dioda zhasne.



3. Vyzkoušejte si funkce dálkového ovládání. Pokud by nefungovalo bezchybně, vyzkoušejte jiné kódy pro zařízení: [002], [003], [004] ...



Poznámka

Jestli jste zadali nesprávný kód zařízení, stavová LED dioda dvakrát blikne a poté se rozsvítí nastalo. Po vystoupení ze zadávání kódu zařízení stiskněte tlačítko pro vypnutí zvuku [MUTE].

5.2 Vyhledávání kódu

1. Stiskněte současně tlačítko pro vypnutí zvuku [MUTE] a [POWER] na dobu cca 3 sekundy, dokud se nerozsvítí stavová LED dioda.

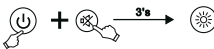

2. Stiskněte tlačítko [CH^] po spuštění vyhledávání kódu zařízení. Po skončení vyhledávání vyzkoušejte nalezený kód zařízení pomocí tlačítek [POWER], [VOL+], [MENU] a tlačítek s čísly 0-9. Jsou-li funkce v pořádku, stiskněte [MUTE] pro uložení kódu zařízení a pro ukončení vyhledávání
3. Pokud funkce v pořádku nejsou, zopakujte vyhledávání výše popsáním způsobem.

5.3 Hledání kódu

Můžete si nechat zobrazit aktuální používaný kód dálkového ovládání:

1. Stiskněte a přidrže tlačítko pro vypnutí zvuku [MUTE], a potom [POWER]. Obě tlačítka uvolněte, jakmile se po cca 3 sekundách rozsvítí stavová LED dioda.
2. Zadejte pomocí tlačítek s čísly čísla 9-9-0. Stavová LED dioda dvakrát blikne a zhasne.
3. Zadejte pomocí tlačítek s čísly číslo 1. Spočítejte počet bliknutí stavové LED diody – tento počet odpovídá prvním čísle aktuálního kódu zařízení. Na 2. a 3. místě kódu postupujte stejným způsobem:
 2. číslo -> zadejte 2 -> spočítejte bliknutí
 3. číslo -> zadejte 3 -> spočítejte bliknutíPokud je součástí kódu zařízení číslo 0, LED dioda neblíká.

5.4 Přehled kompatibilních dálkových ovládání

Kvůli velkému počtu různých dálkových ovládání můžeme v seznamu kódů uvést jen jejich omezený počet. Pokud souhlasí schéma tlačítek a tvar krytu vašeho původního dálkového ovládání s jedním ze znaných modelů, je toto dálkové ovládání kompatibilní (Page 38).

6. Údržba

- V univerzálním dálkovém ovládání nikdy současně nepoužívejte staré a nové baterie, staré baterie by mohly vytéct a způsobit ztrátu výkonu.
- Univerzální dálkové ovládání nikdy nečistěte abrazivními nebo agresivními čistícími prostředky.
- Univerzální dálkové ovládání udržujte bez prachu, čistěte ho suchým a měkkým hadříkem.

7. Odstranění zavad

0. Mě náhradní univerzální dálkové ovládání nefunguje!
- o. Zkontrolujte vaši televizi. Když je hlavní vypínač zařízení vypnutý, nemůže náhradní dálkové ovládání TV zařízení ovládat.
- o. Zkontrolujte, zda jsou baterie správně vloženy a zda je dodržena jejich polarita.
- o. Zkontrolujte, zda jste stiskli odpovídající tlačítko přístroje pro přístroj.
- o. Při nízkém stavu nabití baterie vyměňte.
0. Můj TV přístroj reaguje pouze na některé příkazy tlačítek.
- o. Zkuste jiné kódy tak dlouho, až správně funguje většina tlačítek.

8. Vyloučení záruky

Výrobce nepřebírá žádnou odpovědnost nebo záruku za škody vzniklé neodbornou instalací, montáží nebo neodborným použitím výrobku nebo nedodržováním návodu k použití a/nebo bezpečnostních pokynů.

9. Servis a podpora

Máte otázky k produktu ? Obratete na na poradenské oddělení Hama. Horká linka: +49 9091 502-115 (německy/anglicky) Další podpůrné informace naleznete na adrese: www.hama.com

10. Pokyny k likvidaci



Ochrana životního prostředí:

Evropská směrnice 2012/19/EU a 2006/66/EU ustanovuje následující: Elektrická a elektronická zařízení stejně jako baterie nepatří do domovního odpadu. Spotřebitel se zavazuje odevzdat všechna zařízení a baterie po uplynutí jejich životnosti do příslušných sběrů. Podrobnosti stanoví zákon příslušné země. Symbol na produktu, návod k obsluze nebo balení na toto poukazuje. Recyklací a jinými způsoby užitkování přispíváte k ochraně životního prostředí.

Náhradný diaľkový ovládač pre PANASONIC SERIES: TV/LCD/LED/ HDTV



Ďakujeme, že ste sa rozhodli pre kúpu výrobku Thomson. Pozorne si prečítajte všetky nasledujúce pokyny a informácie. Návod na používanie dôkladne uschovajte pre prípad, že by ste ho v budúcnosti potrebovali. Diaľkový ovládač s dodaným továrenským nastavením môže ovládať cca. 90 % všetkých prístrojov PANASONIC. Nie je potrebné vykonať žiadne nastavenia. Ak diaľkový ovládač nefunguje, zvolte jednu z možností nastavenia opísaných v kapitole 5.

Funkčné tlačidlá

1. Power TV ZAP./VYP.
2. Vypnutie zvuku TV
3. Voľba TV
4. Voľba vstupu AV
5. APPS
6. LINK
7. Prehľad programov
8. Nastavenie menu
9. HOME
10. Menu
11. Zatvoriť menu
12. Internet
13. Vstup SD/USB
14. Nastavenia zariadenia
15. Späť
16. Voľba
17. Náhľad iného programu alebo voľba možnosti na obrazovke
18. Voľba možnosti na obrazovke
19. Hlasitosť +/-
20. Program +/-
21. Teletext ZAP./VYP.
22. Teletext podtitulky
23. Teletext info
24. Podržať stranu teletextu
25. Číslkové tlačidlá 0 – 9 na voľbu programu
26. Zadávanie 2- alebo 3-miestnych programov
27. Predchádzajúca stanica
28. Info
29. Normálny
30. Nastavenie veľkosti obrazu
31. Rýchle pretáčanie dozadu (DVD, BlueRay...)
32. Štart (DVD, BlueRay ...)
33. Rýchle pretáčanie dopredu (DVD, BlueRay...)
34. Predchádzajúca scéna (DVD, BlueRay...)
35. Nasledujúca scéna (DVD, BlueRay...)
36. Zastavenie obrazu/pauza (DVD, BlueRay...)
37. 3D režim ZAP./VYP.
38. Stop (DVD, BlueRay...)
39. Záznam

1. Vysvetlenie výstražných symbolov a upozornení

Upozornenie

Tento symbol označuje bezpečnostné upozornenie, ktoré poukazuje na určité riziká a nebezpečenstva.

Poznámka

Tento symbol označuje dodatočné informácie, alebo dôležité poznámky.

2. Obsah dodávky

- Náhradný diaľkový ovládač
- 2x AAA batérie
- Tento návod na použitie so zoznamom kódov

3. Bezpečnostné upozornenia

- Univerzálny diaľkový ovládač nepoužívajte vo vlhkom prostredí a predchádzajte kontaktu so striekajúcim vodou.
- Univerzálny diaľkový ovládač uchovávajte mimo dosahu tepelných zdrojov a nevystavujte ho priamemu slnečnému žiareniu.
- Univerzálny diaľkový ovládač nenechajte padnúť.
- Univerzálny diaľkový ovládač nevytvárajte. Neobsahuje časti, ktoré by si vyžadovali údržbu zo strany zákazníka.
- Univerzálny diaľkový ovládač, rovnako ako všetky elektrické zariadenia, nepatrí do detských rúk. Výstraha - batérie

Upozornenie - batérie

- Dbajte bezpodmienečne na správnu polaritu batérií (značenie + a -) a vložte ich príslušne. V prípade nerespektovania hrozí nebezpečenstvo vytečenia alebo výbuchu batérií.
- Batérie neskratujte.
- Batérie nenabíjajte.
- Batérie nevhadzujte do ohňa.
- Batérie uchovávajte mimo dosahu detí.
- Deťom nedovoľte výmenu batérií bez dohľadu.
- Vyberte batérie z výrobku, ak sa dlhšiu dobu nebudú používať.

4. Prvé kroky - vloženie batérií

Poznámka

- Použite dve batérie typu AAA.
- Odstráňte kryt batérovej priehradky na spodnej strane diaľkového ovládača.
- Skontrolujte polaritu +/- na batériách a vnútri priehradky.
- Vložte batérie.
- Zasuňte držiak batérie späť do diaľkového ovládača, kým nezapadne na miesto.

Poznámka – Pamäť kódov

Tento diaľkový ovládač ukladá nastavenia aj počas výmeny batérií.

5. Nastavenie

Diaľkový ovládač s dodaným továrenským nastavením môže ovládať cca. 90 % všetkých prístrojov PANASONIC. Nie je potrebné vykonať žiadne nastavenia. Ak diaľkový ovládač nefunguje, zvolte jednu z možností nastavenia opísaných v bodoch 5.1. a 5.2 nižšie.

5.1 Zadávanie kódov

Zoznam kódov:

001, 002, 003, 004, 005, 006, 007, 008, 009, 010, 011, 012, 013

1. Stlačte na cca. 3 sekundy súčasne tlačidlo vypnutia zvuku [MUTE] a [POWER], kým sa nerozsvieti stavová kontrolka.

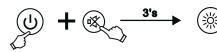

2. Zadajte trojmiestny kód zo zoznamu kódov. Po zadaní všetkých troch miest zhasne stavová kontrolka.



3. Otestujte funkcie diaľkového ovládača. Ak funkcia nefunguje bezchybne, vyskúšajte iné kódy prístrojov: [002], [003], [004]

Poznámka

Ak ste zadali neplatný kód prístroja, dvakrát zabliká stavová kontrolka a následne sa rozsvieti stále svetlo. Na odchod zo zadávania kódu prístroja stlačte tlačidlo vypnutia zvuku [MUTE].

5.2 Vyhľadávanie kódov

1. Stlačte na cca. 3 sekundy súčasne tlačidlo vypnutia zvuku [MUTE] a [POWER], kým sa nerozsvieti stavová kontrolka.

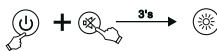

2. Na spustenie vyhľadávania kódu prístroja stlačte tlačidlo [CH+]. Po ukončení vyhľadávania otestujte nájdený kód prístroja stlačením tlačidla [POWER], [VOL+], [MENU] a číslkových tlačidiel 0 - 9. Ak sú funkcie dané, stlačte [MUTE] na uloženie kódu prístroja a odchod z vyhľadávania.
3. Ak funkcie nie sú dané, zopakujte vyhľadávania, ako je opísané vyššie.

5.3 Vyhľadávanie kódov

Môžete nechať zobraziť kód, ktorý je aktuálne používaný diaľkovým ovládačom:

1. Stlačte a podržte stlačené tlačidlo vypnutia zvuku [MUTE] a následne tlačidlo [POWER]. Obidve tlačidlá uvoľnite, keď sa po cca. 3 sekundách rozsvieti stavová kontrolka.
2. Číslkovými tlačidlami zadajte rad čísel 9 - 9 - 0. Stavová kontrolka dvakrát zabliká a zhasne.
3. Číslkovými tlačidlami zadajte číslo 1. Spočítajte počet jednotlivých bliknutí stavovej kontrolky - tento počet zodpovedá prevej číslu aktuálneho kódu prístroja. 2. a 3. miesto kódu zadajte nasledovným spôsobom:
2. číslica -> zadať 2 -> spočítajte bliknutia
3. číslica -> zadať 3 -> spočítajte bliknutia
Ak jedna číslica kódu prístroja je 0, kontrolka nezabliká.

5.4 Prehľad kompatibilných diaľkových ovládačov

Z dôvodu veľkého počtu rozličných diaľkových ovládačov môžeme v zozname kódov zadať iba obmedzený počet kódov. Ak sa schéma tlačidiel a tvar vášho pôvodného diaľkového ovládača zhoduje s jedným zo zobrazených modelov, tieto modely sú kompatibilné (page 38).

6. Údržba

- V univerzálnom diaľkovom ovládaní nikdy nepoužívajte súčasne staré a nové batérie, pretože staré batérie sú náchylné k vytečeniu a môžu viesť k strate výkonu.
- Univerzálne diaľkové ovládanie v žiadnom prípade nečistite abrazívnymi prostriedkami alebo ostrými čistiacimi prostriedkami.
- Univerzálne diaľkové ovládanie zbavujte prachu čistením suchou a mäkkou utierkou.

7. Odstraňovanie Porúch

0. Mój náhradný diaľkový ovládač nefunguje!
 - a. Skontrolujte televízor. Ak je vypnutý hlavný vypínač prístroja, nemôžete náhradným diaľkovým ovládačom televízor ovládať.
 - a. Ubezpečte sa, že sú správne vložené batérie a že bola rešpektovaná správna polarita.
 - a. Ubezpečte sa, či bolo stlačené príslušné tlačidlo pre voľbu zariadenia.
 - a. Vymeňte batérie pri nízkom stave nabitia batérií.
0. Mój televízor reaguje len na niektoré tlačidlové povel.
 - a. Vyskúšajte iné kódy tak, až bude väčšina tlačidiel správne fungovať.

8. Vylúčenie záruky

Výrobca neručí/nezodpovedá za škody vyplývajúce z neodbornej inštalácie, montáže alebo neodborneho používania výrobku alebo z nerespektovania návodu na používanie a/alebo bezpečnostných pokynov.

9. Servis a podpora

S otázkami týkajúcimi sa výrobku sa prosím obráťte na poradenské oddelenie firmy Hama. Hotline: +49 9091 502-115 (nem./angl.)
Ďalšie informácie o podpore nájdete tu: www.hama.com

10. Pokyny pre likvidáciu



Ochrana životného prostredia:
Európska smernica 2012/19/EU a 2006/66/EU stanovuje: Elektrické a elektronické zariadenia, rovnako ako batérie sa nesmú vyhadzovať do domáceho odpadu. Spotrebiteľ je zo zákona povinný zlikvidovať elektrické a elektronické zariadenia, rovnako ako batérie na miesta k tomu určené. Symbolizuje to obrázok v návode na použitie, alebo na balení výrobku. Opätovným zužitkovaním alebo inou formou recyklácie starých zariadení/batérií prispievate k ochrane životného prostredia.

PANASONIC SERIES için yedek uzaktan kumanda: TV/LCD/LED/ HDTV



Bir Thomson ürünü satın aldığınız için teşekkür ederiz! Bir miktar zaman ayırın ve aşağıdaki bilgileri ve talimatları tamamen okuyun. Lütfen bu kılavuzu ileride yeniden okumak üzere güvenli bir yerde saklayın.

Uzaktan kumanda, teslim edildiği fabrika ayarlarıyla tüm PANASONIC cihazlarının %90'ını kumanda edebilir. Ayar yapma gereği yoktur. Uzaktan kumanda işlemese Bölüm 5 altında tarif edilen ayar olanaklarından birini seçin.

Fonksiyon tuşları

1. Power TV AÇ/KAPAT
2. TV sesini kapat
3. TV seçimi
4. AV girişi seçimi
5. APPS
6. LINK
7. Program listesi
8. Menü ayarı
9. HOME
10. Menü
11. Menüyi kapat
12. İnternet
13. SD/USB girişi
14. Cihaz ayarları
15. Geri
16. Seçim
17. Başka programı özümleme veya ekran üstü seçenekleri seçimi
18. Ekran üstü seçenekleri seçimi
19. Ses ayarı +/-
20. Program +/-
21. Teletext AÇ/KAPAT
22. Teletext altyazı
23. Teletext Bilgi
24. Teletext Sayfayı tut
25. Program seçimi için 0-9 rakam tuşları
26. 2 veya 3 basamaklı program girişi
27. Önceki kanal
28. Bilgi
29. Normal
30. Görüntü boyutu ayarı
31. Hızlı geri (DVD, BlueRay ...)
32. Başlat (DVD, BlueRay ...)
33. Hızlı ileri (DVD, BlueRay ...)
34. Önceki sahne (DVD, BlueRay...)
35. Sonraki sahne (DVD, BlueRay...)
36. Sabit görüntü / duraklat (DVD, BlueRay...)
37. 3D modu AÇ/KAPAT
38. Stop (DVD, BlueRay ...)
39. Kayıt

1. Uyarı sembollerinin ve uyarıların açıklanması



Güvenlik uyarılarını işaretlemek veya özellikle tehlikeli durumlara dikkat çekmek için kullanılır.



Ek bilgileri veya önemli uyarıları işaretlemek için kullanılır

2. Paketin içindekiler

- Yedek uzaktan kumanda
- 2x AAA pil
- Bu kullanım kılavuzu ve kod listesi

3. Güvenlik uyarıları

- Üniversal uzaktan kumandayı nemli ortamlarda kullanmayın ve sıçrama suyu ile temas etmesinin önleyin.
- Üniversal uzaktan kumandayı ısı kaynaklarından uzak tutun ve doğrudan güneş ışığına maruz bırakmayın.
- Üniversal uzaktan kumandayı yere düşürmeyin.
- Üniversal uzaktan kumandanın içini açmayın. İçinde kullanıcı tarafından bakımı yapılacak parçalar bulunmaz.
- Diğer elektrikli cihazlar gibi üniversal uzaktan kumanda da çocuklar tarafından kullanılmamalıdır.

Uyarı - Piller

- Pilleri yerleştirirken kutuplarının (+ ve - işaretleri) doğru olmasına mutlaka dikkat edin. Dikkat edilmediğinde pil akabilir veya patlayabilir.
- Pilleri kısa devre yapmayın.
- Pilleri şarj etmeyin.
- Pilleri ateşe atmayın.
- Pilleri çocukların erişemeyeceği bir yerde saklayın.
- Çocukların denetim altında olmadan pil değiştirmelerine izin vermeyin.
- Uzun süre kullanılmayan ürünlerdeki pilleri çıkartın.

4. İlk adımlar – Pillerin yerleştirilmesi

Uyarı

- 2 adet AAA tipi pil kullanın.
- Uzaktan kumandanın altındaki pil kapağını açın.
- Pillerin üzerinde ve pil yuvasında bulunan +/- kutuplarını kontrol edin.
- Pilleri takın.
- Klipsi yerine oturana kadar pil tutucuyu geriye doğru kaydırın.

Uyarı – Kod belleği

Bu uzaktan kumanda, pil değişimi sırasında da ayarlarını korur.

5. Setup

Uzaktan kumanda, teslim edildiği fabrika ayarlarıyla tüm PANASONIC cihazlarının %90'ını kumanda edebilir. Ayar yapma gereği yoktur. Uzaktan kumanda işlemese aşağıda madde 5.1 ve 5.2 altında tarif edilen ayar olanaklarından birini seçin.

5.1 Kod girişi

Kod listesi:

001, 002, 003, 004, 005, 006, 007, 008, 009, 010, 011, 012, 013

1. Durum LED'i yanana kadar [MUTE] sesi kapat ve [POWER] tuşlarına aynı anda yakl. 3 saniye için basın.

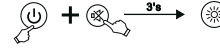

2. Kod listesinden uç basamaklı kodu girin. Üç basamak girildikten sonra durum LED'i söner.



3. Uzaktan kumanda işlevlerini sınavın. Tam işlemiyorsa diğer cihaz kodlarını deneyin: [002], [003], [004] ...

Uyarı

Geçersiz bir kod girildiğinde durum LED'i iki kez yanıp söner ve ardından yeniden sabit olarak yanar. Cihaz kodu girişini bitirmek için [MUTE] sesi kapat tuşuna basın.

5.2 Kod arama

1. Durum LED'i yanana kadar [MUTE] sesi kapat ve [POWER] tuşlarına aynı anda yakl. 3 saniye için basın.

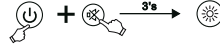

2. Cihaz kodu aramasını başlatmak için [CH+] tuşuna basın. Arama tamamlandıktan sonra, bulunan cihaz kodunu [POWER], [VOL+], [MENU] tuşları ve 0-9 rakam tuşlarıyla sınavın. İstenen fonksiyonlar sağlanıyorsa [MUTE] tuşuna basarak cihaz kodunu kaydedin ve arama modunu sonlandırın.
3. İstenen fonksiyonlar sağlanmıyorsa arama işlemini yukarıdaki tarife göre yinелейin.

5.3 Kod arama

Uzaktan kumandanın kullandığı güncel kodu görüntüleyebilirsiniz.

1. Önce [MUTE] sesi kapat tuşuna basıp basılı tutun ve ardından [POWER] tuşuna basın. Yaklaşık 3 saniye sonra durum LED'i yanmaya başladığında iki tuşu bırakın.
2. Rakam tuşlarıyla 9-9-0 sayı dizisini girin. Durum LED'i iki kez yanıp söner ve sonra tümüyle söner.
3. Rakam tuşlarıyla 1 sayısını girin. Durum LED'inin kaç kez yanıp söndüğünü sayın. Bu sayı, güncel cihaz kodunun ilk rakamına karşılık gelir. Kodun 2nci ve 3ncü basamağı için aynı yöntemi izleyin: 2nci basamak -> 2 sayısını girin -> yanıp sönmeye sayısını sayın 3ncü basamak -> 3 sayısını girin -> yanıp sönmeye sayısını sayın Cihaz kodunun bir basamağı 0 sayısını olduğunda LED yanıp sönmeyiz.

5.4 Uyumlu uzaktan kumandaların listesi

Farklı uzaktan kumanda cihazlarının sayısı çok fazla olduğundan kod listesinde sadece sınırlı sayıda cihaz listelenmiştir. Asıl uzaktan kumandanın tuş şeması ve gövde biçimi resmedilen modellerden biriyle aynı olduğunda bu model uyumlu bir uzaktan kumandadır (Sayfa 38).

6. Bakım

- Üniversal uzaktan kumanda kesinlikle eski ve yeni pilleri birlikte kullanmayın. Eski piller akabilir ve güç kaybına sebep olabilir.
- Üniversal uzaktan kumandayı kesinlikle aşındırıcı maddelerle veya keskin temizlik maddeleri ile temizlemeyin.
- Üniversal uzaktan kumanda üzerindeki tozları kuru ve yumuşak bir bez ile temizleyin.

7. Hata giderme

5. Yedek uzaktan kumanda çalışmıyor!
- C. Televizyonunuzu kontrol edin. Cihazın ana şalteri kapalıysa yedek uzaktan kumanda TV cihazına kumanda edemez.
- C. Pillerin doğru olarak takıldığını ve kutuplarının doğru olduğunu kontrol edin.
- C. Cihaza ait olan cihaz tuşuna basılıp basılmadığını kontrol edin.
- C. Zayıflayan aküleri değiştirin.
5. TV cihazın sadece birkaç tuş komutuna yanıt veriyor.
- C. Tuşların çoğu doğru olarak çalışana kadar başka kodları deneyin.

8. Garanti reddi

Üreticiler şirketi yanlış kurulum, montaj ve ürünün amacına uygun olarak kullanılmaması durumunda veya kullanım kılavuzu ve/veya güvenlik uyarılarına uyulmaması sonucu oluşan hasarlardan sorumluluk kabul etmez ve bu durumda garanti hakkı kaybolur.

9. Servis ve destek

Ürünle ilgili herhangi bir sorunuz varsa, lütfen HAMA ürün danışmanlığına başvurunuz. Hotline: +49 9091 502-115 (Alm/İng) Diğer destek bilgileri için, bkz.: www.hama.com

10. Atık toplama bilgileri

Çevre koruma uyarısı: Avrupa Birliği Direktifi 2012/19/EU ve 2006/66/EU ulusal yasal uygulamalar için de geçerli olduğu tarihten itibaren: Elektrikli ve elektronik

cihazlarla piller normal evsel çöpe atılmamalıdır. Tüketiciler için, artık çalışmayan elektrikli ve elektronik cihazları piller, kamuya ait toplama yerlerine veya satın alındıkları yerlere götürülmelidir. Bu konu ile ilgili ayrıntılar ulusal yasalarla düzenlenmektedir. Ürün üzerinde, kullanma kılavuzunda veya ambalajda bulunan bu sembol tüketiciciyi bu konuda uyarır. Eski cihazların geri kazanımı, yapıldıkları malzemelerin değerlendirilmesi veya diğer değerlendirme şekilleri ile, çevre korumasına önemli bir katkıda bulunulur. Yukarıda adı geçen atık toplama kuralları Almanya'da piller ve aküler için de geçerlidir.

Telecomandă înlocuitoare pentru SERIA PANASONIC: TV/LCD/LED/ HDTV



Vă mulțumim că ați optat pentru un produs Thomson. Vă rugăm să vă luați puțin timp și să citiți complet următoarele instrucțiuni și informații. Vă rugăm să păstrați acest manual pentru consultare ulterioară într-un loc sigur. Cu setarea din fabrică telecomanda poate comanda cca 90% din toate aparatele PANASONIC. Nu este nevoie de alte setări. Dacă nu funcționează alegeți una din modalitățile de setare descrise în capitolul 5.

Taste de funcționare

1. Power TV PORNIT/OPRIT
2. Dezactivare sonor TV
3. Selectare TV
4. Selectare intrare AV
5. APPS
6. LINK
7. Vedere de ansamblu a programelor
8. Setare meniu
9. HOME
10. Meniu
11. Închiderea meniului
12. Internet
13. Intrare SD/USB
14. Setări ale aparatului
15. Înapoi
16. Selectare
17. Previzualizarea unui alt program sau selectarea opțiunilor on-screen
18. Selectarea opțiunilor on-screen
19. Volum sonor +/-
20. Program +/-
21. Teletext PORNIT/OPRIT
22. Teletext - subtitluri
23. Teletext - info
24. Teletext - menținerea paginii
25. Taste numerice 0-9 pentru selectarea programului
26. Introducere programelor cu 2 sau 3 poziții
27. Postul precedent
28. Info
29. Normal
30. Setarea mărimii imaginii
31. Derulare rapidă înapoi (DVD, BlueRay...)
32. Start (DVD, BlueRay...)
33. Derulare rapidă înainte (DVD, BlueRay...)
34. Secvența precedentă (DVD, BlueRay...)
35. Secvența următoare (DVD, BlueRay...)
36. Stop-cadru / pauză (DVD, BlueRay...)
37. Mod 3D PORNIT/OPRIT
38. Stop (DVD, BlueRay...)
39. Înregistrare

1. Explicarea simbolurilor de avertizare și indicații

Avertizare

Se folosește la marcarea instrucțiunilor de siguranță sau la concentrarea atenției în caz de pericol și riscuri mari.

Instrucțiune

Se folosește pentru marcarea informațiilor și instrucțiunilor importante.

2. Accesoriile livrate

- Telecomanda înlocuitoare
- 2x baterii AAA
- Acest manual de utilizare

3. Instrucțiuni de siguranță

- Nu folosiți telecomanda în ambianță umedă și evitați contactul cu apa.
- Țineți telecomanda la distanță de sursele de căldură și nu o plasați în radiația directă a soarelui.
- Nu o lăsați să cadă.
- Nu o deschideți. Nu conține componente care se pot înlocui de utilizator.
- Telecomanda, ca de altfel toate aparatele electrice, nu are ce căuta în mâinile copiilor.

Avertizare - Baterii

- Atenție în mod obligatoriu la polaritatea corectă (marcările + și -) și introduceți-le corespunzător cu acestea. În cazul nerespectării vă expuneți pericolului scurgerilor sau exploziei bateriilor.
- Nu scurcircuitați bateriile.
- Bateriile nu se încarcă.
- Nu aruncați bateriile în foc.
- Păstrați bateriile astfel încât să nu fie la îndemâna copiilor.
- Nu permiteți copiilor să schimbe bateriile nesupravegheați.
- Dacă aparatele nu sunt întrebuințate pe perioade mai îndelungate este recomandată scoaterea bateriilor.

4. Primii pași – introducerea bateriilor

Instrucțiune

- Folosiți 2 baterii tip AAA.
- Îndepărtați capacul compartimentului pentru baterii de pe partea inferioară a telecomenzii.
- Verificați polaritatea +/- de pe baterii și din interiorul compartimentului.
- Introduceți bateriile.
- Glisați înapoi capacul compartimentului pentru baterii până se blochează clemele.

Instrucțiune – Memorie de coduri

Această telecomandă memorează setările și în timpul schimbării bateriilor.

5. Setup

Cu setarea din fabrică telecomanda poate comanda cca 90% din toate aparatele PANASONIC. Nu este nevoie de alte setări. Dacă nu funcționează alegeți una din modalitățile de setare descrise în 5.1 și 5.2.

5.1 Introducerea codului

Listă CODE:

001, 002, 003, 004, 005, 006, 007, 008, 009, 010, 011, 012, 013

1. Apăsăți cca 3 secunde simultan tastele de dezactivare sonor [MUTE] și [POWER] până când LED-ul de statut luminează.

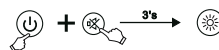

2. Introduceți codul de trei cifre din lista de coduri. După introducerea celor trei cifre LED-ul de statut se stinge.



3. Testați funcțiunile telecomenzii. Dacă nu funcționează perfect încercați codurile altor aparate: [002], [003], [004] ...

Instrucțiune

Dacă ați introdus un cod nevalabil LED-ul de statut luminează intermitent de două ori după care luminează permanent. Pentru pășirea meniului de introducere a codului aparatelor apăsați tasta de dezactivare sonor [MUTE].

5.2 Tur de căutare cod

1. Apăsăți cca 3 secunde simultan tastele de dezactivare sonor [MUTE] și [POWER] până când LED-ul de statut luminează.

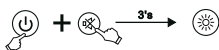

2. Pentru pornirea turului de căutare al codului aparatului apăsați tasta (CH^). După terminarea turului de căutare, testați codul aparatului cu tastele [POWER], [VOL+], [MENU] și tastele cu cifre 0-9. Sunt funcțiunile transmise, apăsați [MUTE] pentru memorarea codului aparatului și părăsirea turului de căutare.
3. Nu sunt funcțiunile transmise, repetați turul de căutare ca în descrierea de mai sus.

5.3 Căutare cod

Vă puteți afișa codul actual folosit de telecomandă:

1. Întâi apăsați și țineți apăsată tasta de dezactivare sonor [MUTE], după aceea cea de [POWER]. Lăsați libere ambele taste dacă după cca 3 secunde LED-ul de statut luminează.
2. Introduceți cu tastele cu cifre seria de numere 9-9-0. LED-ul de statut luminează de două ori și se stinge.
3. Introduceți cu tastele cu cifre numărul 1. Numărați numărul de semnale intermitente al LED-ului de statut - acest număr reprezintă prima cifră a actualului cod al aparatului. Pentru poziția a 2-a și a 3-a a codului procedați în felul următor:
a 2-a cifră -> introduceți 2 -> numărați semnalele intermitente
a 3-a cifră -> introduceți 3 -> numărați semnalele intermitente
Dacă o cifră a codului aparatului este 0, LED-ul nu luminează.

5.4 Vedere de ansamblu a telecomenzilor compatibile

Din cauza numărului mare de telecomenzi diferite, putem oferi în lista de coduri numai un număr redus al acestora. Dacă schema tastelor și forma carcasei telecomenzii inițiale corespund exact cu unul din modelele ilustrate, rezultă că este compatibilă cu aceasta (pagina 38).

6. Întreținere

- Nu folosiți niciodată în același timp baterii noi și vechi în telecomandă deoarece cele vechi pot să curgă și să diminueze performanța.
- Nu curățați niciodată telecomanda cu substanțe de lustruit sau detergenți caustici.
- Nu expuneți telecomanda prafului, ștergeți-o cu o cârpă uscată, moale.

7. Înlăturare Defecțiuni

- I. Telecomanda înlocuitoare nu funcționează!
- R. Verificați televizorul. Dacă comutatorul principal este deconectat telecomanda nu poate deservi aparatul TV.
- R. Verificați dacă bateriile sunt corect plasate și polaritatea respectată.
- R. Verificați dacă ați apăsat tasta corectă corespunzătoare aparatului.
- R. Dacă nivelul de încărcare al bateriilor a scăzut, înlocuiți-le.
- I. Aparatul TV reacționează numai la câteva comenzi ale tastelor.
- R. Probați și alte coduri, până când majoritatea tastelor funcționează corect.

8. Excludere de garanție

Producătorul nu își asumă nici o răspundere sau garanție pentru pagube cauzate de montarea, instalarea sau folosirea necorespunzătoare a produsului sau nerespectarea instrucțiunilor de folosire sau/și a instrucțiunilor de siguranță.

9. Service și suport

Dacă aveți întrebări adresați-vă la Hama consultanță privind produsul.
Hotline: +49 9091 502-115 (Ger./Ang.)
Alte informații de suport găsiți aici:
www.hama.com

10. Informații pentru reciclare

Instrucțiuni pentru protecția mediului înconjurător:
Din momentul aplicării directivelor europene 2012/19/EU și 2006/66/EU în dreptul național sunt valabile următoarele: Aparatele electrice și electronice nu pot fi salubritate cu gunoii menajeri. Consumatorul este obligat conform legii să predea aparatele electrice și electronice la sfârșitul duratei de utilizare la locurile de colectare publice sau înapoi de unde au fost cumpărate. Detaliile sunt reglementate de către legislația țării respective. Simbolul de pe produs, în instrucțiunile de utilizare sau pe ambalaj indică aceste reglementări. Prin reciclarea, revalorificarea materialelor sau alte forme de valorificare a aparatelor scoase din uz aduceți o contribuție importantă la protecția mediului nostru înconjurător.

Reservfjärrkontroll till PANASONIC SERIES: TV/LCD/LED/ HDTV



Tack för att du har köpt en produkt från Thomson. Ta dig tid och läs igenom nedanstående anvisningar och information. Förvara bruksanvisningen på en säker plats för framtida behov.

Fjärrkontrollen kan med inställad fabriksinställning styra ca 90 % av alla PANASONIC -apparater. Inga inställningar behöver göras. Om fjärrkontrollen inte fungerar, välj en av de inställningsmöjligheter som beskrivs i kapitel 5.

Funktionsknappar

1. Power TV PÅ/AV
2. Ljudlös-funktion TV
3. Val av TV
4. Val av AV-ingång
5. APPAR
6. LINK
7. Programöversikt
8. Menyinställning
9. HOME
10. Meny
11. Stänga meny
12. Internet
13. SD-/USB-ingång
14. Inställningar enheter
15. Bakåt
16. Val
17. Förhandsgranskning av annat program eller val av on screen-alternativ
18. Val av on screen-alternativ
19. Volym +/-
20. Program +/-
21. Text-tv PÅ/AV
22. Text-tv undertext
23. Text-tv info
24. Text-tv pausa sida
25. Sifferknappar 0-9 för programval
26. Inmatning av 2- eller 3-siffriga program
27. Föregående kanal
28. Info
29. Normal
30. Inställning av bildstorlek
31. Snabbspolning bakåt (DVD, BlueRay...)
32. Start (DVD, BlueRay...)
33. Snabbspolning framåt (DVD, BlueRay...)
34. Föregående scen (DVD, BlueRay...)
35. Nästa scen (DVD, BlueRay...)
36. Stillbild/paus (DVD, BlueRay...)
37. 3D-läge PÅ/AV
38. Stopp (DVD, BlueRay...)
39. Fäste

1. Förklaring av varningssymboler och hänvisningar

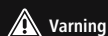

Varning

Används för att markera säkerhetsanvisningar eller för att rikta uppmärksamheten mot speciella faror och risker.



Hänvisning

Används för att markera ytterligare information eller viktiga hänvisningar.

2. Förpackningens innehåll

- Reservfjärrkontroll
- 2x AAA-batterier
- Denna bruksanvisning

3. Säkerhetsanvisningar

- Använd inte universal-fjärrkontrollen i fuktiga miljöer och undvik kontakt med vatten.
- Håll universal-fjärrkontrollen på avstånd från värmekällor och utsätt den inte för direkt solljus.
- Tappa inte universal-fjärrkontrollen i golvet.
- Öppna inte universal-fjärrkontrollen. Den innehåller inga delar som användaren själv kan reparera.
- Som alla elektriska apparater ska denna fjärrkontroll hållas på säkert avstånd från barn.

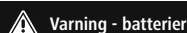

Varning - batterier

- Var mycket noga med batteripolerna (+ och - märkning) och lägg in batterierna korrekt enligt detta. Beaktas inte detta finns det risk att batterierna läcker eller exploderar.
- Kortslut inte batterierna.
- Ladda inte batterier.
- Kasta inte batterier i öppen eld.
- Förvara batterier utom räckhåll för barn.
- Låt inte barn byta batterier utan uppsikt.
- Tag ut batterier ur produkter som inte används under längre tid.

4. Första stegen – sätta i batterier



Hänvisning

- Använd två batterier av typen AAA.
- Ta bort batteriskyddet nere på fjärrkontrollen.
- Kontrollera +/- polerna på batterierna och inuti facket.
- Lägg i batterierna.
- Tryck in batterihållaren i fjärrkontrollen igen tills klämmorna fixerar.

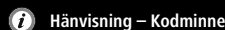

Hänvisning – Kodminne

Även vid ett batteribyte förblir inställningarna sparade i denna fjärrkontroll.

5. Inställning

Fjärrkontrollen kan med inställd fabriksinställning styra ca 90 % av alla PANASONIC -apparater. Inga inställningar behöver göras. Om fjärrkontrollen inte fungerar, välj en av de inställningsmöjligheter som beskrivs i kapitel 5.1 och 5.2 nedan.

5.1 Kodinmatning

Kodlista:

001, 002, 003, 004, 005, 006, 007, 008, 009, 010, 011, 012, 013

1. Tryck på ljudlös-knappen [MUTE] och [POWER] samtidigt i ca 3 sekunder tills statuslysdioden tänds.

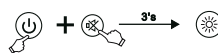

2. Ange den tresiffriga koden ur kodlistan. När alla tre siffror har angivits slocknar statuslysdioden.



3. Kontrollera fjärrkontrollens funktioner. Om den inte fungerar korrekt kan man prova med andra apparatkoder: [002], [003], [004] ...

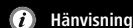

Hänvisning

Om du har angivit en ogiltig apparatkod blinkar statuslysdioden två gånger och lyser därefter konstant. Tryck på ljudlös-knappen [MUTE] för att gå ur inmatningen av apparatkod.

5.2 Kodsökning

1. Tryck på ljudlös-knappen [MUTE] och [POWER] samtidigt i ca 3 sekunder tills statuslysdioden tänds.

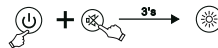

2. Tryck på knappen [CH^] för att starta sökningen efter apparatkod. Efter genomförd sökning, testa den hittade apparatkoden med knapparna [POWER], [VOL+], [MENU] och sifferknapparna 0-9. Om funktionerna fungerar, tryck på [MUTE] för att spara apparatkoden och gå ur sökningen.

3. Om funktionerna inte fungerar, upprepa sökningen enligt ovan beskrivning.

5.3 Kodsökning

Den kod som aktuellt används av fjärrkontrollen kan även visas:

1. Tryck och håll ljudlös-knappen [MUTE] nedtryckt och tryck därefter på [POWER]. Slapp båda knapparna när statuslysdioden tänds efter ca 3 sekunder.
2. Ange nummerföljden 9-9-0 med sifferknapparna. Statuslysdioden blinkar två gånger och slocknar.
3. Ange talet 1 med sifferknapparna. Räkna antalet enskilda blinksignaler på statuslysdioden - detta antal motsvarar första siffran i den aktuella apparatkoden. Gör på följande sätt för andra och tredje positionen i koden:
Sifra 2 -> ange 2 -> räkna blinksignalerna
Sifra 3 -> ange 3 -> räkna blinksignalerna
Om en sifra i apparatkoden är 0 blinkar lysdioden inte.

5.4 Översikt över kompatibla fjärrkontroller

På grund av det stora antalet olika fjärrkontroller kan vi bara ange ett begränsat antal i kodlistan. Om knapplayouten och höljets form på din ursprungliga fjärrkontroll stämmer överens med en av de avbildade modellerna är den kompatibel (sida 38).

6. Underhåll

- Använd aldrig gamla och nya batterier samtidigt i fjärrkontrollen. Gamla batterier tar slut snabbare och kan leda till förlorad strömförsörjning.
- Rengör aldrig fjärrkontrollen med slipande eller aggressiva rengöringsmedel.
- Håll fjärrkontrollen dammfri genom att torka av den med en torr och mjuk trasa.

7. Felsökning

- F. Min reservfjärrkontroll fungerar inte!
- R. Kontrollera TV-apparaten. Om huvudbrytaren på apparaten är fränslagen kan reservfjärrkontrollen inte styra TV-apparaten.
- R. Kontrollera att batterierna är korrekt isatta och att deras poler är riktvända.
- R. Kontrollera att du verkligen har tryckt in apparatknappen för apparaten i fråga.
- R. Byt ut batterierna om de är urladdade.
- I. Min TV-apparat reagerar bara på några knappkommandon.
- R. Testa de andra koderna tills du hittar den kod som får flest knappar på fjärrkontrollen att fungera korrekt.

8. Garantifriskrivning

Stillverkaren övertar ingen form av ansvar eller garanti för skador som beror på olämplig installation, montering och olämplig produktanvändning eller på att bruksanvisningen och/eller säkerhetsanvisningarna inte följs.

9. Service och support

Kontakta Hama produktrådgivning om du har frågor om produkten.
Hotline: +49 9091 502-115 (ty/eng)
Du hittar mer support-information här: www.hama.com

10. Kasseringshänvisningar

Not om miljöskydd:
Efter implementeringen av EU direktiv 2012/19/EU och 2006/66/EU i den nationella lagstiftningen, gäller följande: Elektriska och elektroniska apparater samt batterier får inte kastas i hushållssoporna. Konsumenter är skyldiga att återlämna elektriska och elektroniska apparater samt batterier vid slutet av dess livslängd till, för detta ändamål, offentliga uppsamlingsplatser. Detaljer för detta definieras via den nationella lagstiftningen i respektive land. Denna symbol på produkten, instruktionsmanualen eller på förpackningen indikerar att produkten innefattas av denna bestämmelse. Genom återvinning och återanvändning av material/batterier bidrar du till att skydda miljön och din omgivning.

Varakaukosäädin PANASONIC- MALLEILLE: TV/LCD/LED/HDTV



Kiitos, että päätit ostaa Thomson-tuotteen. Varaa aikaa ja lue seuraavat ohjeet ja tiedot kokonaan. Säilytä tämä ohje turvallisessa paikassa myöhemmä tarvetta varten.

Kaukosäädin voi toimitetuilla tehdasasetuksilla ohjata n. 90 % kaikista PANASONIC-laitteista. Asetuksia ei tarvitse tehdä. Mikäli kaukosäädin ei toimi, valitse yksi luvussa 5 kuvatuista säätömahdollisuuksista.

Toimintonaipaimet

1. Television virta PÄÄLLE / POIS
2. Television mykistys
3. Television valinta
4. AV-tulon valinta
5. APPS
6. LINK
7. Ohjelman yleiskuvas
8. Valikkoasetus
9. HOME
10. Valikko
11. Sulje valikko
12. Internet
13. SD/USB-tulo
14. Laitteen asetukset
15. Takaisin
16. Valinta
17. Toisen ohjelman esikatselu tai On-Screen -valintojen valinta
18. On-Screen -valintojen valinta
19. Äänenvoimakkuus + / -
20. Ohjelma +/-
21. Teksti-TV PÄÄLLE/POIS
22. Teksti-TV-tekstitys
23. Teksti-TV info
24. Teksti-TV:n sivun pysäytys
25. Numeropainikkeet 0-9 ohjelman valintaan
26. 2- tai 3-numeristen ohjelmien syöttö
27. Edellinen kanava
28. Info
29. Normaali
30. Kuvakoon asetukset
31. Pikakelaus taakse (DVD, BlueRay...)
32. Käynnistys (DVD, BlueRay ...)
33. Pikakelaus eteen (DVD, BlueRay ...)
34. Edellinen kohta (DVD, BlueRay...)
35. Seuraava kohta (DVD, BlueRay...)
36. Pysäytyskuva / tauko (DVD, BlueRay...)
37. 3D-tila PÄÄLLE / POIS
38. Pysäytys (DVD, BlueRay ...)
39. Tallennus

1. Varoitusten ja ohjeiden selitykset

Varoitus

Käytetään turvaohjeiden merkitsemiseen ja huomion kiinnittämiseen erityisiin vaaroihin ja riskeihin.

Ohje

Käytetään lisätietojen tai tärkeiden ohjeiden merkitsemiseen

2. Toimituksen sisältö

- Varakaukosäädin
- 2 AAA-paristoa
- Tämä käyttöohje koodilistan kanssa

3. Turvaohjeet

- Älä käytä yleiskaukosäädintä kosteissa ympäristöissä, ja vältä sen altistamista roiskevesille.
- Pidä yleiskaukosäädin erillään lämmönlähteistä, äläkä altista sitä suoralle auringonpaisteelle.
- Älä päästä yleiskaukosäädintä putoamaan.
- Älä avaa yleiskaukosäädintä. Se ei sisällä käyttäjän huollettavia osia.
- Yleiskaukosäädin kuten muutkaan sähkölaitteet eivät kuulu lasten käsiin!

Varoitus

- Varmista ehdottomasti, että paristojen akut (+ ja -) ovat oikein päin, ja aseta ne paikoilleen sen mukaisesti. Jos tätä ohjetta ei noudateta, paristot voivat vuotaa tai räjähtää.
- Älä oikosulje paristoja.
- Älä lataa paristoja.
- Älä heitä paristoja tulleen.
- Säilytä paristot poissa lasten ulottuvilta.
- Älä anna lasten vaihtaa paristoja ilman valvontaa.
- Ota paristot pois laitteista, jotka ovat pitkään käyttämättä.

4. Ensimmäiset toimenpiteet – paristojen asettaminen paikoilleen

Ohje

- Käytä 2 tyypin AAA-paristoa.
- Irrota paristolokeron suojus kaukosäätimen pohjasta.
- Tarkista navat (+/-) paristoista ja lokeron sisältä.
- Aseta paristot lokeroon.
- Aseta paristojen pidike takaisin kaukosäätimeen, kunnes kiinnikkeet osuvat paikoilleen.

Ohje – Koodimuisti

Tämä kaukosäädin tallentaa asetukset myös paristojen vaihdon aikana.

5. Asetukset

Kaukosäädin voi toimitetuilla tehdasasetuksilla ohjata n. 90 % kaikista PANASONIC-laitteista. Asetuksia ei tarvitse tehdä. Mikäli kaukosäädin ei toimi, valitse yksi seuraavista kohdissa 5.1 ja 5.2 mainituista säätömahdollisuuksista.

5.1 Koodin syöttö

KOODI-lista:

001, 002, 003, 004, 005, 006, 007, 008, 009, 010, 011, 012, 013

1. Paina samanaikaisesti mykistyspainiketta [MUTE] ja painiketta [POWER] n. 3 sekunnin ajan, kunnes tilan LED-valo syttyy.

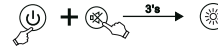

2. Syötä kolminumeroiden koodi koodilistasta. Tilan LED-valo sammuu, kun kaikki kolme numeroa on syötetty.



3. Testaa kaukosäätimen toiminnot. Mikäli toiminto ei toimi moitteettomasti, yritä toisella laitekoodilla: [002], [003], [004] ...

Ohje

Mikäli olet syöttänyt kelvottoman koodin, tilan LED-valo vilkkuu kaksi kertaa ja palaa sen jälkeen jälleen jatkuvasti. Poistu laitekoodien syötöstä painamalla mykistyspainiketta [MUTE].

5.2 Koodin haku

1. Paina samanaikaisesti mykistyspainiketta [MUTE] ja painiketta [POWER] n. 3 sekunnin ajan, kunnes tilan LED-valo syttyy.



2. Käynnistä laitekoodin haku painamalla painiketta [CH^]. Testaa täydellisen haun jälkeen löydetty laitekoodit painikkeella [POWER], [VOL+], [MENU] ja numeropainikkeilla 0-9. Kun toiminnot toimivat, tallenna laitekoodi ja poistu hausta painamalla painiketta [MUTE].

3. Jos toimintoja ei löydy, toista haku yllä mainitulla tavalla.

5.3 Koodin haku

Voit saada näyttöön kaukosäätimessä sillä hetkellä käytössä olevan koodin:

1. Paina ja pidä ensin painettuna mykistyspainiketta [MUTE], paina tämän jälkeen painiketta [POWER]. Vapauta molemmat painikkeet, kun n. 3 sekunnin kuluttua tilan LED-valo syttyy.
2. Syötä numeropainikkeilla numerojärjestys 9-9-0. Tilan LED-valo vilkkuu kaksi kertaa ja sammuu.
3. Syötä numeropainikkeilla numero 1. Laske tilan LED-valon yksittäisten vilkkusignaalin lukumäärä – tämä määrä vastaa käytössä olevan laitekoodin ensimmäistä numeroa. Toimi koodin toista ja kolmatta numeroa varten seuraavasti: Toinen numero -> syötä numero 2 -> laske vilkkusignaali Kolmas numero -> syötä numero 3 -> laske vilkkusignaali Jos laitekoodin yksi numeroista on 0, LED-valo ei vilku.

5.4 Yleiskuvas yhteensopivista kaukosäätimistä

Erialaisten kaukosäätimien suuresta määrästä johtuen, voimme antaa koodilistassa vain rajallisen määrän. Mikäli alkuperäisen kaukosäätimen painikejärjestys ja kotelomuoto täsmäävät kuvatus mallin kanssa, niin se on yhteensopiva (sivu 38).

6. Huolto

- Älä koskaan käytä yleiskaukosäätimessä samanaikaisesti vanhoja ja uusia paristoja, siellä vanhoilla paristoilla on taipumus vuotaa, mikä voi heikentää suorituskykyä.
- Älä missään tapauksessa puhdista yleiskaukosäädintä hankaussaineilla tai voimakkailla puhdistusaineilla.
- Pidä yleiskaukosäädin puhtaana pölystä puhdistamalla se kuivalla ja pehmeällä liinalla.

7. Vianmääritys

- F. Yleiskaukosäätimen ei toimi!
- V. Tarkasta televisiosi. Jos laitteesi pääkytkin on kytketty pois päältä, varakaukosäätimellä ei voida käyttää televisiota.
- V. Tarkista, että paristot on asetettu oikein paikoilleen ja navat oikein päin.
- V. Tarkista, oletko painanut laitetta vastaavaa laite-näppäintä.
- V. Vaihda paristot, kun niiden varaustaso on heikko.
- K. TV-laitteen reagoi vain mutamiin näppäinkomentoihin.
- V. Kokeile muita koodeja, kunnes useimmat näppäimet toimivat asianmukaisesti.

8. Vastuun rajoitus

Valmistaja ei vastaa millään tavalla vahingoista, jotka johtuvat epäasianmukaisesta asennuksesta tai tuotteen käytöstä tai käyttöohjeen ja/tai turvaohjeiden vastaisesta toiminnasta.

9. Huolto ja tuki

Tuotetta koskevissa kysymyksissä pyydämme kääntymään Haman tuoteneuvonnan puoleen. Tukilinja: +49 9091 502-115 (saksa/englanti) Lisää tukitietoja on osoitteessa www.hama.com

10. Hävittämisohjeet

 **Ympäristönsuojelua koskeva ohje:** Siitä lähtien, kun Euroopan unionin direktiivi 2012/19/EU ja 2006/66/EU otetaan käyttöön kansallisessa lainsäädännössä, pätevät seuraavat määräykset: Sähkö- ja elektroniikkalaitteita ja paristoja ei saa hävittää talousjätteen mukana. Kuluttajalla on lain mukaan velvollisuus toimittaa sähkö- ja elektroniikkalaitteet niiden käyttöänsä päätyttyä niille varattuihin julkisiin keräyspisteisiin tai palauttaa ne myyntipaikkaan. Tähän liittyvistä yksityiskohdista säädetään kulloisenkin osavaltion laissa. Näistä määräyksistä mainitaan myös tuotteen symbolissa, käyttöohjeessa tai pakkauksessa. Uudelleenkäytöllä, materiaalien/paristojen uudelleenkäytöllä tai muilla vanhojen laitteiden uudelleenkäyttötavoilla on tärkeä vaikutus yhteisen ympäristömme suojelussa.

Резервно дистанционно управление за PANASONIC SERIES: TV/LCD/LED/HDTV



Благодарим Ви, че избрахте да закупите продукт Thomson. Отделете време и прочетете изцяло следните указания и информация. Съхранявайте упътването за справка на сигурно място.

Дистанционното управление може да управлява с доставената фабрична настройка около 90% от всички уреди PANASONIC. Не е необходимо да се правят настройки. Ако дистанционното управление не функционира, изберете една от възможностите за настройка, описани в глава 5.

Описание на бутоните

1. Power TV ВКЛ/ИЗКЛ
2. Изключване на звука TV
3. Избор TV
4. Избор AV вход
5. APPS
6. LINK
7. Преглед на програмите
8. Настройка на менюто
9. HOME
10. Меню
11. Затваряне на меню
12. Интернет
13. SD/USB вход
14. Настройки устройства
15. Назад
16. Избор
17. Преглед на друга програма или избор на On-Screen опции
18. Избор на On-Screen опции
19. Сила на звука +/-
20. Програма +/-
21. Телетекст ВКЛ/ИЗКЛ
22. Телетекст Субтитри
23. Телетекст Информация
24. Телетекст Задържане страница
25. Бутони с цифри 0-9 за избор на програма
26. Въвеждане на 2- или 3-цифрени програми
27. Предишен канал
28. Информация
29. Нормално
30. Настройка размер на изображението
31. Бързо връщане назад (DVD, BlueRay ...)
32. Старт (DVD, BlueRay ...)
33. Бърз преглед напред (DVD, BlueRay ...)
34. Предишна сцена (DVD, BlueRay...)
35. Следваща сцена (DVD, BlueRay...)
36. Неподвижно изображение / пауза (DVD, BlueRay...)
37. 3D режим ВКЛ/ИЗКЛ
38. Стоп (DVD, BlueRay ...)
39. Снимка

1. Обяснение на символите за предупреждение и указание

Предупреждение

Този символ се използва за обозначаване на указания за безопасност или за насочване на вниманието към особени опасности и рискове.

Указание

Този символ се използва за обозначаване на допълнителна или важна информация.

2. Обем на доставка

- Резервно дистанционно управление
- 2 батерии AAA
- Настоящото упътване за обслужване със списък с кодове

3. Забележки за безопасност

- Не използвайте универсалното дистанционно управление във влажна среда и избягвайте контакт с водни пръски.
- Пазете универсалното дистанционно управление от източници на топлина и не го излагайте на директна слънчева светлина.
- Не разрешавайте универсалното дистанционно управление да пада.
- Не отваряйте универсалното дистанционно управление. То не съдържа части, които трябва да се поддържат технически от потребителя.
- Подобно на всички електрически уреди универсалното дистанционно управление не бива да попада в ръцете на деца.

Предупреждение – батерии

- Задължително спазвайте правилните полюси (надписи + и -) на батериите и ги поставяйте в съответствие с тях. При неспазване има опасност от изтичане или експлозия на батериите.
- Не свързвайте батериите накъсо.
- Не зареждайте батериите.
- Не хвърляйте батериите в огън.
- Не позволявайте на деца да сменят батериите без родителски надзор.
- Съхранявайте батериите на място извън обсега на деца.
- Махнете батериите от продуктите, които не се използват по-продължително време.

4. Първи стъпки – поставяне на батериите

Указание

- Използвайте 2 батерии тип AAA
- Махнете капачето на мястото за батериите от долната страна на дистанционното управление.
- Внимавайте за правилното разположение на полюсите (+/-) на батериите и на мястото за батериите.
- Поставете батериите.
- Монтирайте отново капачето на мястото за батериите на дистанционното управление.

Указание – Code Speicher

Дистанционното управление запаметява настройките също и по време на смяната на батериите.

5. Настройки

Дистанционното управление може да управлява с доставената фабрична настройка около 90% от всички уреди PANASONIC. Не е необходимо да се правят настройки. Ако дистанционното управление не работи, изберете една от възможностите за настройка, посочени по-надолу в 5.1 и 5.2.

5.1 Въвеждане на код

Списък с КОДОВЕ:

001, 002, 003, 004, 005, 006, 007, 008, 009, 010, 011, 012, 013

1. Натиснете бутона за изключване на звука [MUTE] и [POWER] едновременно за около 3 сек., докато светне LED за състоянието.

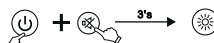

2. Въведете трицифрния код от списъка с кодовете. Щом бъдат въведени всичките три цифри, LED за състоянието изгасва.



3. Тествайте функциите на дистанционното управление. Ако то не функционира безупречно, опитайте други кодове за уреда: [002], [003], [004] ...

Указание

Ако сте въвели невалиден код за уреда, LED за състоянието мига два пъти и след това отново издава непрекъсната светлина. За излизане от въведените кодове за уреда натиснете бутона за изключване на звука [MUTE].

5.2 Код търсене

1. Натиснете бутона за изключване на звука [MUTE] и [POWER] едновременно за около 3 сек., докато светне LED за състоянието.

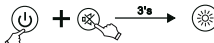

2. Натиснете бутона [CH^], за да стартирате бързо търсене на код за уреда. След пълното търсене тествайте намерения код за уреда с бутоните [POWER], [VOL+], [MENU] и бутоните с цифри 0-9. Ако функциите са налице, натиснете [MUTE], за да запаметите кода на уреда и да излезете от търсенето.

3. Ако функциите не са налице, повторете търсенето, както е описано горе.

5.3 Търсене код

Можете да поискате да се покаже актуалният код, използван от дистанционното управление:

1. Първо натиснете бутона за изключване на звука [MUTE], след това [POWER]. Отпуснете двата бутона, щом след около 3 сек. светне LED за състоянието.
2. Въведете с бутоните с цифри последователността от цифри 9-9-0. LED за състоянието мига два пъти и изгасва. Въведете с бутоните с цифри числото 1. Избройте броя на отделните мигащи сигнали на LED за състоянието – броят отговаря на първата цифра на актуалния код на уреда. За 2-та и 3-та цифра от кода процедирайте по следния начин:
2-ра цифра -> въведете 2 -> пребройте мигащите сигнали
3-та цифра -> въведете 3 -> пребройте мигащите сигнали
Ако някоя от цифрите на кода е 0, LED не мига.

5.4 Преглед на съвместимите дистанционни управления

Поради големия брой различни дистанционни управления в списъка с кодове можем да дадем само ограничен брой. Ако схемата на бутоните и формата на корпуса на Вашето първоначално дистанционно управление съвпадат с един от показаните модели, значи той е съвместим (страница 38).

6. Техническа поддръжка

- Никога не използвайте едновременно стари и нови батерии в универсалното дистанционно управление, тъй като старите батерии са склонни към изтичане и могат да доведат до загуба на мощност.
- В никакъв случай не почиствайте универсалното дистанционно управление с абразивни материали или силни почистващи препарати.
- Пазете универсалното дистанционно управление от прах и го почиствайте със суха мека кърпа.

7. Отстраняване на повреди

F. Моето резервно дистанционно управление не работи!

A: Проверете Вашия телевизор. Ако главният прекъсвач на уреда е изключен, резервното дистанционно управление не може да обслужва телевизора.

A: Проверете батериите да са поставени правилно и разположени на полюсите да е спасено.

A: Проверете, дали сте натиснали за уреда съответния бутон на уреда.

A: Сменяйте батериите при нисък заряд на батериите.

F: Моят телевизор реагира само на някои бутонни команди.

A: Пробвайте други кодове, докато повечето бутони заработят надлежно.

8. Изключване на гаранция

Хама ГмбХ & Ко. КГ не поема никаква отговорност или гаранция за повреди в резултат на неправилна инсталация, монтаж и неправилна употреба на продукта или неспазване на упътването за обслужване и/или инструкциите за безопасност.

9. Сервиз и съпорт

За въпроси във връзка с продукта се обърнете към отдела за консултация за продукти на Хама. Гореща телефонна линия: +49 9091 502-115 (немски/английски)
Допълнителна информация за съпорт ще намерите тук: www.hama.com

10. Указания за изхвърляне

Указание относно защитата на околната среда:

От момента на прилагането на европейските директиви 2012/19/EU и 2006/66/EU в националното право на

съответните страни важи следното: Електрическите и електронните уреди и батериите не бива да се изхвърлят с битовите отпадъци. Потребителят е длъжен по закон да върне електрическите и електронните уреди и батериите в края на тяхната дълготрайност на изградените за целта обществени пунктове за събиране на отпадъци или на търговския обект. Подробностите по въпроса са регламентирани в законодателството на съответната страна. Символът върху продукта, упътването за употреба или опаковката насочва към тези разпоредби. Чрез рециклирането, преработката на материалите или други форми на оползотворяване на старите уреди/батерии вие допринасяте за защитата на нашата околна среда.

