

MEGASAT



Flachantenne Profi-Line

Bedienungsanleitung

Sicherheitshinweise	03
1. Lieferumfang und Bezeichnungen	04 - 05
2. Wahl des Standortes	06
3. Montagemöglichkeiten	08
3.1 Grundmontage der Antenne	09
3.2 Montage an einem Mast	10
3.3 Montage an einer Wand.....	11
3.4 Montage an einem Fenster	12
4. Koaxialkabel vorbereiten und verlegen	13
6. Skew Einstellung	15
7. Fehlerbehebungen	16
8. Technische Daten.....	17









Bitte lesen Sie vor dem Gebrauch dieses Produkts die Bedienungsanleitung sorgfältig durch und befolgen sie die Installations-, Montage- und Ausrichtungsanweisungen genau!

- Jegliches elektrische oder magnetische Feld, das sich in der Nähe der Flachantenne befindet, kann zu schlechtem Empfang führen oder sogar dafür verantwortlich sein, dass das Gerät vollständig das Signal verliert.
- Beschädigen Sie nicht das Kunststoffgehäuse der Antenne. Das Gehäuse schützt die Antenne vor Feuchtigkeit und Wettereinflüssen.
- Achten Sie darauf, dass die Antenne nicht auf den Boden fällt oder sonstigen Stößen ausgesetzt wird, da sonst die Elektronik im Inneren beschädigt werden kann.
- Öffnen Sie nicht das Gehäuse der Antenne, da sonst der Garantieanspruch erlischt. Überlassen Sie Reparaturen nur ausgebildeten Fachpersonal.
- Hindernisse wie Gebäude, Bäume, etc. können das Signal des Satelliten beeinträchtigen und führen zum Verlust des Signals.
- Der Antennendeckel sollte immer frei von Schmutz oder anderen Substanzen sein, da dies den Empfang des Signals vom Satelliten blockiert.
- Das Kabel zwischen der Antenne und dem Satellitenempfänger darf nicht länger als 30 m sein, da dies zur Qualitätsminderung des Signals führt.
- Der Gebrauch von nicht isolierten Buchsen führt zum Verlust des Signalpegels.
- Drehen Sie alle Befestigungsschrauben fest, wenn Sie die Anpassungen zur Ausrichtung der Antenne vorgenommen haben.
- Dieses Produkt enthält einen Universal-LNB, es ist untersagt einen LNB hinzuzufügen, ihn auszuwechseln oder zu verändern.









1. Lieferumfang und Bezeichnungen

Bitte prüfen Sie vor der Installation, ob alle Teile vorhanden sind!

Wichtig: Es ist nur ein LNB im Lieferumfang enthalten, je nachdem, welche Antenne Sie erworben haben (Single, Twin oder Quad)

Nr.	Teilename	Abbildung	Menge
1	Antenne		1
2	Single LNB		1
3	Twin LNB		1
4	Quad LNB		1
5	Winkelhalterung		1
6	Befestigungsarm		1
7	Befestigungsplatte A		1
8	Befestigungsplatte B		1
9	Fensterhalterung A		1

1. Lieferumfang und Bezeichnungen

Nr.	Teilename	Abbildung	Menge
10	Fensterhalterung B		1
11	M6 x 75 Befestigungsschraube		4
12	M6 x 55 Befestigungsschraube		3
13	M6 x 10 Befestigungsschraube		8
14	M6 x 15 Befestigungsschraube		2
15	M6 Schraubenmutter		7
16	Schraubenschlüssel		1
17	Kompass		1

2. Wahl des Standortes

Um ein Signal vom Satelliten zu empfangen, muss die Antenne im Freien installiert werden. Eine Installation in der Wohnung, bzw. durch die Fensterscheibe ist nicht möglich!

Vergewissern Sie sich, dass am gewählten Standort die Antenne in Richtung Süden zeigt. Nutzen Sie hierzu einen Kompass zur groben Orientierung.

Sehen Sie an diesem Beispiel, wenn Sie den Satelliten Astra 1 (19,2° Ost) in Deutschland empfangen möchten:

Azimut (horizontaler Winkel)

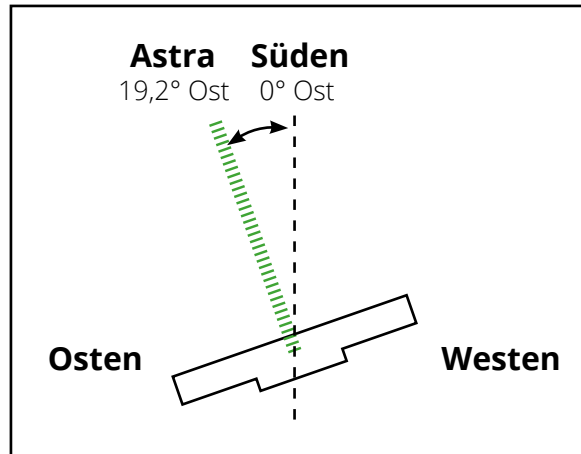

Elevation (vertikaler Winkel)

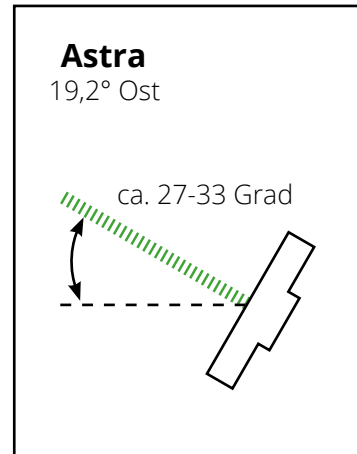

Wichtiger Hinweis:

Bevor Sie die Antenne montieren, vergewissern Sie sich, dass das entsprechende Koaxialkabel auch zum Receiver verlegt werden kann. Die Antenne sollte sich nicht zu weit vom Receiver befinden. Die Länge des Koaxialkabels sollte max. 30 Meter betragen. Längere Kabel könnten die Signalqualität verschlechtern.

2. Wahl des Standortes

Achtung:

Häuser, Bäume und andere hohe Objekte können den Empfang mindern oder das Signal vom Satelliten komplett blockieren. Denken Sie auch daran, dass Bäume wachsen und in einiger Zeit den Empfang beeinträchtigen können.

Guter Empfang:

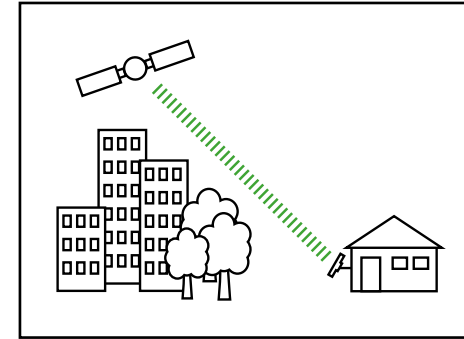

Schlechter Empfang:

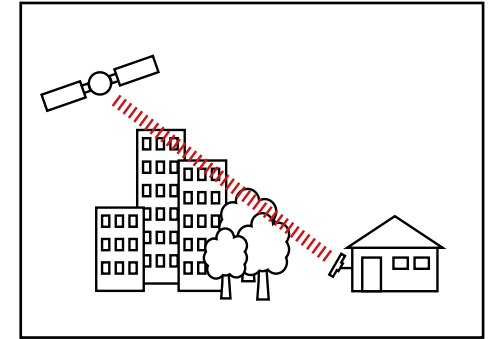

Auch Wettereinflüsse können zur Signalminderung führen! Starker Regen, Wind oder Schnee kann dazu führen, dass das Signal geschwächt wird. Dies ist aber in der Regel von kurzer Dauer.

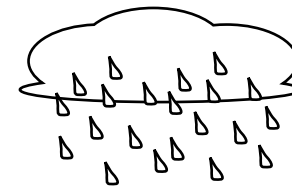

Regen:

Bei starkem Regen kann das Satellitensignal vorübergehend aussetzen. Eine optimal ausgerichtete Antenne sowie der am kürzesten mögliche Kabelverlauf minimieren die Gefahr einer solchen „Regen-Verblässung“.

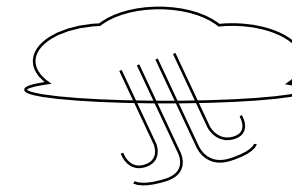

Wind:

Vergewissern Sie sich, dass die Antenne sicher und fest montiert ist, damit sie bei starkem Wind nicht ihre Ausrichtung verliert oder sich die Schrauben durch das ständige Hin- und Herbewegen lösen.

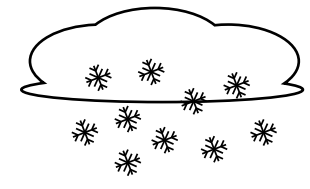

Schnee:

Eine starke Schneeanhäufung auf der Antenne können zu einem schwächeren Satellitensignal führen. Der Schnee sollte so schnell wie möglich von der Antenne beseitigt werden.

3. Montagemöglichkeiten

Es gibt verschiedene Möglichkeiten, wie Sie die Antenne befestigen können:

1. Montage an einem Mast



2. Montage an einer Wand



3. Montage an einem Fenster



3. Verschiedene Montagemöglichkeiten

3.1 Grundmontage der Antenne



Befestigen Sie die **Winkelhalterung** auf der Rückseite der Antenne mit vier **Befestigungsschrauben M6 x 10**.



Setzen Sie den **LNB** gerade auf die **LNB-Vorrichtung**. Achten Sie darauf, dass das Gewinde richtig eingeschraubt wird und nicht verkantet! Ziehen Sie Fixierungsschraube zunächst nur leicht an.



Achten Sie auf die **Skew-Einstellungen des LNBs** (siehe Seite 15). Stellen Sie die richtige Gradzahl ein. Der weiße Pfeil auf dem LNB muss mit der Skala auf der Antenne übereinstimmen. Ziehen Sie nun die Fixierungsschraube handfest an.

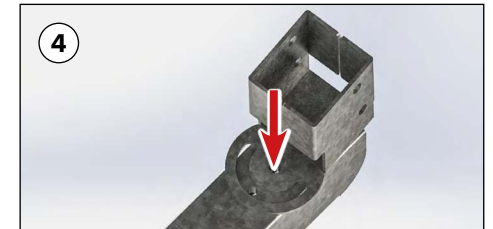

Montieren Sie die **Winkelhalterung** auf den **Befestigungsarm**. Stecken Sie hierzu eine **Befestigungsschraube M6 x 15** durch die Bohrung und fixieren Sie diese.

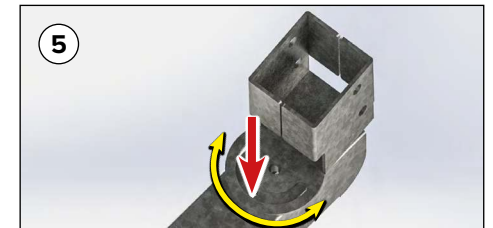

Zur Fixierung drehen Sie eine **Befestigungsschraube M6 x 15** in das Gewinde. Mit dieser Schraube wird auch der horizontale Winkel (Azimut) der Antenne eingestellt.

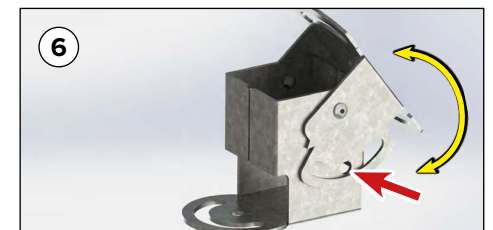

Stecken Sie eine **Befestigungsschraube M6 x 55** durch die Bohrung der **Winkelhalterung** und fixieren Sie diese mit einer **Schraubenmutter M6** auf der gegenüberliegenden Seite.

3. Montagemöglichkeiten

3.2 Montage an einem Mast

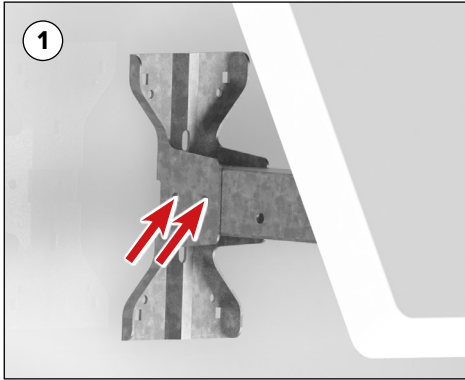

Montieren Sie die **Befestigungsplatte A** an den **Befestigungsarm**. Stecken Sie hierzu die **Befestigungsschrauben M6 x 55** durch die beiden Bohrungen und fixieren Sie diese jeweils mit einer **Schraubenmutter M6** auf der gegenüberliegenden Seite.

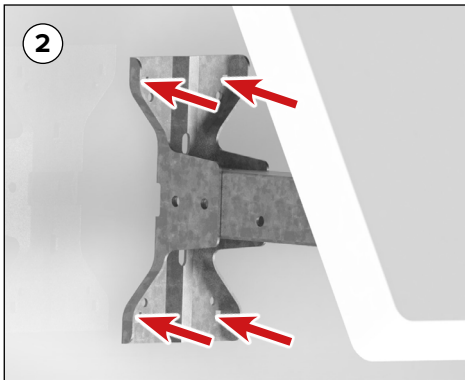

Stecken Sie die vier **Befestigungsschrauben M6 x 75** durch die **Befestigungsplatte A**.

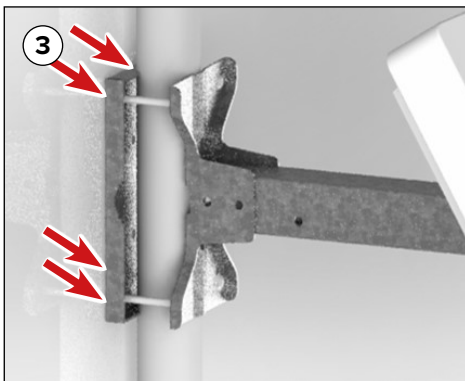

Stecken Sie die **Befestigungsplatte A** auf die Schrauben und befestigen Sie diese mit den **Schraubenmuttern M6**.

3. Verschiedene Montagemöglichkeiten

3.3 Montage an einer Wand

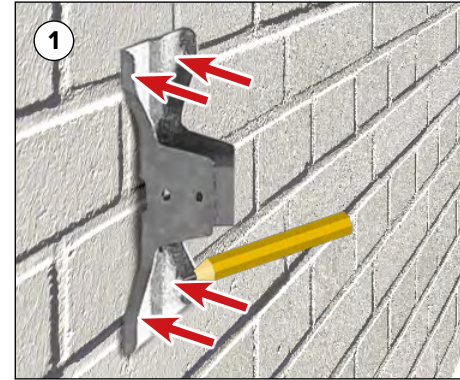

Halten Sie die **Befestigungsplatte A** an die gewünschte Montagestelle der Wand und zeichnen Sie die Bohrlöcher an.

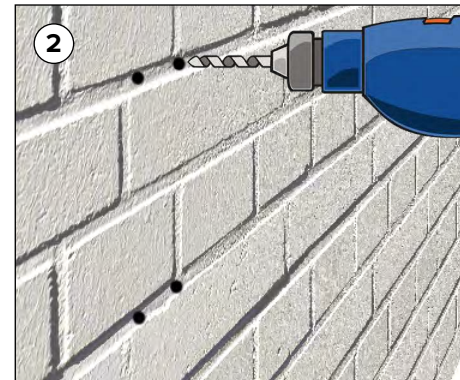

Bohren Sie die vier zuvor angezeigten Löcher. Achten Sie darauf, welche Dübel, bzw. Schrauben Sie verwenden. Beispiel: 8 mm Dübel -> 8 mm Bohrer

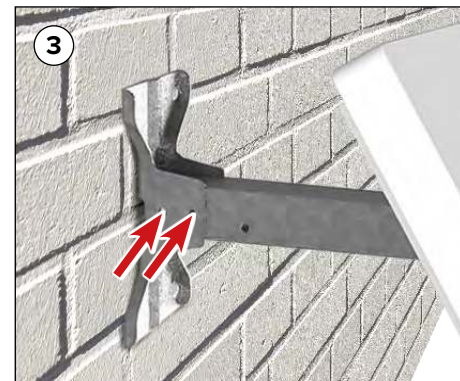

Montieren Sie die den **Befestigungsarm** an die **Befestigungsplatte A**. Stecken Sie hierzu die **Befestigungsschrauben M6 x 55** durch die beiden Bohrungen und fixieren Sie diese jeweils mit einer **Schraubenmutter M6** auf der gegenüberliegenden Seite.

3. Montagemöglichkeiten

3.4 Montage an einem Fenster

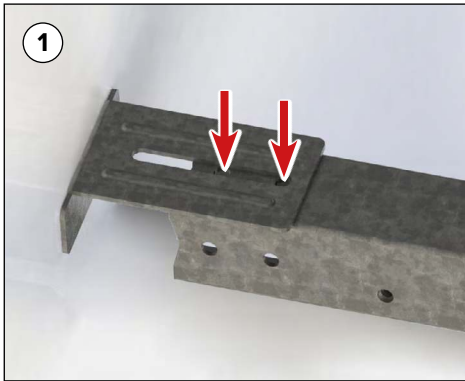

Montieren Sie die **Fensterhalterung A** an den **Befestigungsarm**. Nutzen Sie hierzu zwei **Befestigungsschrauben M6 x 10**.

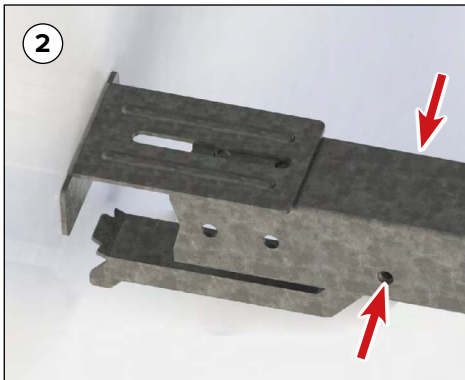

Montieren Sie die **Fensterhalterung B** an den **Befestigungsarm**. Nutzen Sie hierzu zwei **Befestigungsschrauben M6 x 10**.



Hängen Sie die Antenne mit der **Fensterhalterung A** in die Falz des Fensters. Die **Fensterhalterung B** dient hierbei als Stütze. Mit den beiden **Befestigungsschrauben M6 x 10** an der **Fensterhalterung A**, können Sie den Abstand vom Fenster zur Außenwand einstellen. Der **Befestigungsarm** sollte in der Regel waagrecht angebracht sein.

4. Koaxialkabel vorbereiten und verlegen

Achten Sie bei der Montage der F-Stecker, dass diese fachgerecht angebracht werden. Sind die F-Stecker nicht richtig montiert, kann es zu Signalverlust oder zu einem Kurzschluss kommen. Der Wetterschutz ist nur für den Außenbereich an der Antenne nötig.

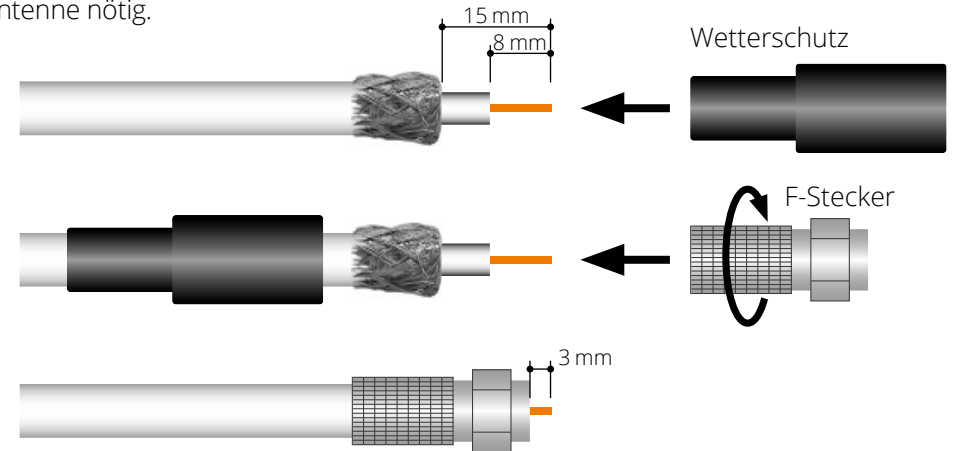

Verlegen Sie das Koaxialkabel von der Antenne zum Satelliten-Receiver. Achten Sie darauf, dass Sie beim Verlegen das Kabel nicht beschädigen oder keine Knicke entstehen. Überschreiten Sie nicht die Länge von 30 Metern, da es sonst zu Signalverlust kommen kann. Möchten Sie das Kabel durch ein Fenster verlegen, nutzen Sie hierzu bitte eine geeignete Fensterdurchführung.

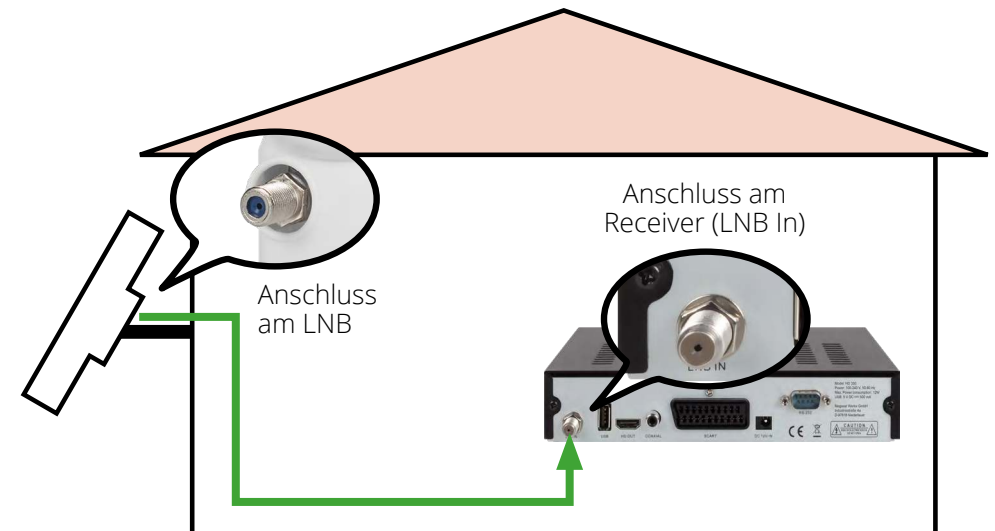

5. Ausrichten der Antenne

Richten Sie die Antenne nach Richtung Süden aus, wie in Punkt 2 „Wahl des Standortes“ beschrieben. Zur fachgerechten Ausrichtung können Sie einen Satfinder, bzw. ein Messgerät nutzen. Alternativ schalten Sie Ihren Sat-Receiver ein und wechseln in das Menü mit der Anzeige von Signalqualität und -pegel.

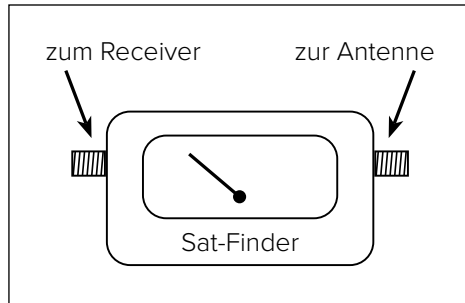

Satfinder

Zur Ausrichtung über einen Sat-Finder, müssen Sie den Sat-Finder zwischen Antenne und dem Receiver anschließen. Achten Sie hierbei auf die Anleitung des Sat-Finders für den korrekten Anschluss und der Bedienung.

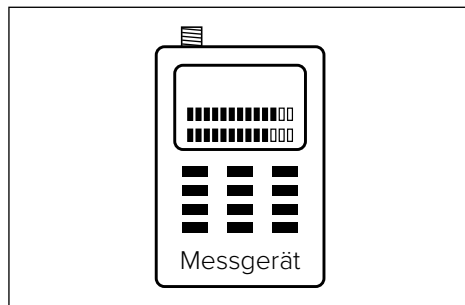

Messgerät

Über ein Satelliten-Messgerät kann man den Signalpegel noch genauer einstellen und ggf. eine Fehleranalyse durchführen. Zur Ausrichtung der Antenne wird hier kein Receiver benötigt. Die Spannungsversorgung erfolgt alleine über das Messgerät.

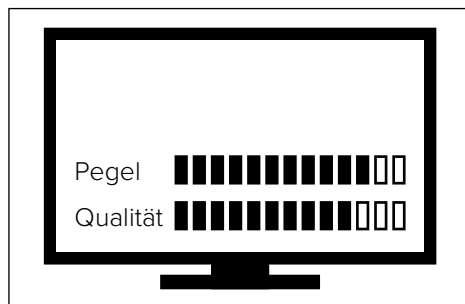

TV-Menü

Falls sie keinen Sat-Finder oder ein Messgerät zur Hand haben, können Sie den Signalpegel sowie die -qualität vom Bildschirmmenü ablesen. Drehen und neigen Sie die Antenne solange, bis die besten Signalwerte erreicht sind.

Hinweis:

Nachdem Sie die Antenne ausgerichtet haben, ziehen Sie alle Befestigungsschrauben fest an.

6. Skew Einstellung

Signale in vertikaler (rot) und horizontaler (blau) Linie haben einen Versatz von genau 90° zueinander. Durch die unterschiedliche Position der Satelliten, abhängig von Ihrem Standort ist es möglich, dass die Signale nicht genau vertikal und horizontal auf das LNB treffen. Um dieses anzupassen, müssen Sie den LNB in die richtige Lage zu dem ausgesendeten Signal bringen. Diese Anpassung am LNB wird als „Skew Einstellung“ bezeichnet. Die folgende Abbildung zeigt Ihnen die optimale Einstellung des LNBs. Je genauer die Übereinstimmung, desto besser der Empfang:

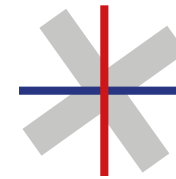
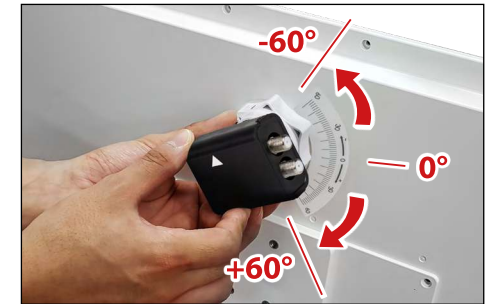

schlechter Empfang

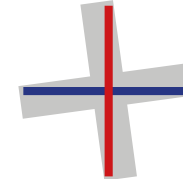

guter Empfang

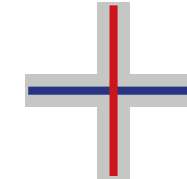

bester Empfang

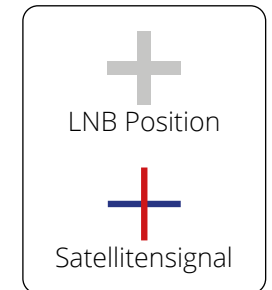

Land	Stadt	Astra 2	Astra 3	Astra 1	Hotbird	Astra 4	Thor	Hispasat	Eutelsat 5
Bulgarien	Sofia	+1.7	+6.8	+11.4	+11.0	+19.0	+24.0	+41.0	+27.2
Dänemark	Kopenhagen	-3.4	-0.4	+2.5	-0.3	+5.3	+9.1	+24.8	+11.6
Finnland	Helsinki	+5.2	+7.9	+10.3	+6.8	+11.2	+14.2	+25.2	+16.0
Frankreich	Paris	-13.9	-10.5	-7.2	-9.2	-2.2	+2.9	+25.0	+6.3
Deutschland	Berlin	-4.1	-0.7	+2.6	+0.3	+6.6	+10.8	+27.8	+13.5
England	London	-13.7	-10.7	-7.8	-10.3	-4.0	+0.6	+21.6	+3.9
Griechenland	Athen	+1.3	+7.3	+12.7	+13.4	+22.5	+28.1	+45.9	+31.6
Ungarn	Budapest	-1.3	+3.0	+6.9	+5.6	+12.8	+17.5	+34.7	+20.5
Italien	Rom	-9.8	-5.0	-0.4	-0.6	+8.5	+14.6	+37.0	+18.5
Polen	Warschau	+1.5	+5.1	+8.4	+6.1	+12.2	+16.2	+31.0	+18.8
Portugal	Lissabon	-30.2	-27.0	-23.7	-25.3	-16.8	-10.1	+23.9	-5.1
Spanien	Madrid	-24.8	-21.2	-17.6	-18.7	-9.9	-3.2	+27.5	+1.5
Belgien	Brüssel	-11.2	-7.9	-4.8	-7.0	-0.3	+4.4	+24.7	+9.3
Schweden	Stockholm	+1.1	+3.8	+6.4	+3.0	+7.8	+11.0	+23.8	+13.0
Schweiz	Bern	-11.3	-7.5	-3.8	-5.2	+2.4	+7.8	+29.5	+11.4
Österreich	Wien	-3.4	+0.7	+4.5	+3.0	+10.2	+15.0	+32.9	+18.0

7. Fehlerbehebungen

Wenn Sie ein schlechtes oder kein Signal empfangen, kann es folgende Gründe haben:

- Vergewissern Sie sich, dass sämtliche Kabelverbindungen intakt sind und jede Verbindung ordnungsgemäß festgeschraubt ist.
- Überprüfen Sie das Innere jedes F-Steckers auf Schmutz oder einen möglichen Stecker-Gehäuseschluss.
- Überprüfen Sie erneut die Einrichtung der Antenne (horizontaler und vertikaler Winkel). Evtl. zeigt die Antenne Sie sich auf einen anderen Satelliten.
- Vergewissern Sie sich, dass es keine Hindernisse wie Bäume, Gebäude, Fenster, Ecken oder Überhänge des Daches das Signal beeinflussen können.
- Ein RG 6-Kabel mit festem Kupferkern-Leiter wird dringend empfohlen, weil es einen wesentlich geringeren Gleichstrom-Spannungsabfall aufweist verglichen mit einem RG 6-Kabel mit einem kupferbeschichteten Stahlkern-Leiter.
- Vergewissern Sie sich, dass der Fernseher auf den richtigen Eingang eingestellt ist (z. B. HDMI 1), je nachdem in welchem Eingang der Receiver eingesteckt ist.
- Vergewissern Sie sich, dass der Receiver eingeschaltet und eine entsprechende Senderliste für den gewählten Satelliten geladen ist.

8. Technische Daten

MERKMALE

- Eingangsfrequenz: 10.7 – 12.75 GHz
- Polarisation: Linear (vertikal / horizontal)
- Antennenverstärkung: 33 dBi @ 12.75 GHz
- LNB Ausgang: 1, 2 oder 4
- LNB Ausgangsfrequenz: 950 – 1.950 MHz / 1.100 – 2.150 MHz
- L.O. Frequenz: 9.75 GHz / 10.6 GHz
- LNB Verstärkung: min. 55 dB / max. 66 dB
- Gain Flatness: 5 dB
- Spannungsversorgung: 12 – 14 V DC (V) / 16 – 19 V DC (H)
- Stromverbrauch: max. 160 mA
- Betriebstemperatur: -20° C bis +60° C
- Lagertemperatur: -40° C bis +80° C

SONSTIGES

- Abmessungen: 525 x 290 x 68 mm (ohne LNB)
- Abmessungen: 525 x 290 x 145 mm (mit LNB)
- Gewicht: 4.5 kg

Konformitätsinformation

Hiermit erklärt die Firma Megasat Werke GmbH, dass sich folgendes Gerät in Übereinstimmung mit den grundlegenden Anforderungen und den übrigen einschlägigen Bestimmungen der Richtlinien 2014/30/EU (EMV), 2014/35/EU (LVD) und 2014/53/EU (RED) befindet:

Flachantenne D1 Profi-Line (Art-Nr. 200210)

Flachantenne D2 Profi-Line (Art-Nr. 200211)

Flachantenne D4 Profi-Line (Art-Nr. 200212)

Die Konformitätserklärung zu diesen Produkt liegt der Firma vor:
Megasat Werke GmbH, Industriestraße 4a, D-97618 Niederlauer

Die Konformitätserklärung können Sie auf unserer Homepage downloaden:
www.megasat.tv/support/downloads

MEGASAT



Flat antenna Profi-Line

user manual

WEEE Reg.-Nr. DE70592344



Version 1.2 (März 2020) // Technische Änderungen, Druckfehler und Irrtümer vorbehalten.
Megasat Werke GmbH | Industriestraße 4a | D-97618 Niederlauer
www.megasat.tv | info@megasat.tv

Safety instructions.....	03
1. Scope of delivery and designations	04 - 05
2. Selecting a location	06
3. Mounting options	08
3.1 Basic mounting of the antenna	09
3.2 Mounting on a mast	10
3.3 Mounting on a wall	11
3.4 Mounting on a window	12
4. Prepare and lay coaxial cable	13
5. Align the antenna	14
6. Skew setting	15
7. Troubleshooting	16
8. Specifications	17









Please read this manual carefully before using this product and follow carefully the installation, mounting and alignment instructions!

- Any electrical or magnetic field near the flat antenna may cause poor reception or even cause the unit to completely lose the signal.
- Do not damage the plastic housing of the antenna. The housing protects the antenna from moisture and weather.
- Make sure that the antenna does not fall to the ground or be subjected to any other impact, as otherwise the electronics inside may be damaged.
- Do not open the housing of the antenna, as this will invalidate the warranty. Leave repairs only to qualified personnel.
- Obstacles such as buildings, trees, etc. can affect the signal of the satellite and lead to the loss of the signal.
- The antenna cover should always be free of dirt or other substances as this will block the reception of the signal from the satellite.
- The cable between the antenna and the satellite receiver must not be longer than 30 m, as this will reduce the quality of the signal.
- Using uninsulated jacks will result in loss of signal level.
- Tighten all mounting screws when making adjustments to align the antenna.
- This product contains a universal LNB, it is prohibited to add, replace or modify an LNB.









1. Scope of delivery and designations

Please check before installation, if all parts are present!

Important: There is only one LNB included, depending on which antenna you purchased (single, twin or quad)

No.	Part name	Figure	Q'ty
1	Antenna		1
2	Single LNB		1
3	Twin LNB		1
4	Quad LNB		1
5	Angle bracket		1
6	Mounting Arm		1
7	Mounting plate A		1
8	Mounting plate B		1
9	Window holder A		1

1. Scope of delivery and designations

No.	Part name	Figure	Q'ty
10	Window holder B		1
11	M6 x 75 fixing screw		4
12	M6 x 55 fixing screw		3
13	M6 x 10 fixing screw		8
14	M6 x 15 fixing screw		2
15	M6 nut		7
16	Wrench		1
17	Compass		1

2. Selecting a location

To receive a signal from the satellite, the antenna must be installed outdoors. An installation in the apartment, or through the window is not possible!

Make sure the antenna is facing south at the selected location. Use a compass for rough orientation.

See this example if you want to receive the Astra 1 (19.2° East) satellite in Germany:

Azimuth (horizontal angle)

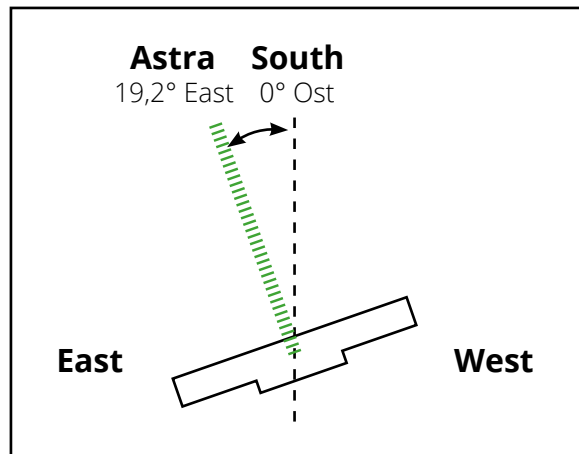

Elevation (vertical angle)

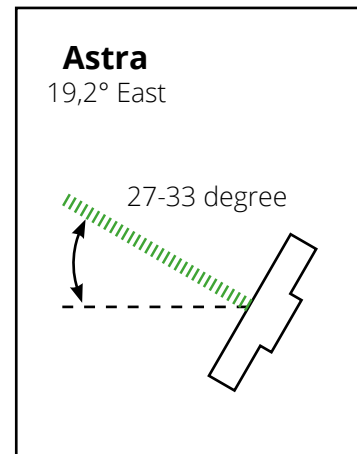

Important note:

Before mounting the antenna, make sure that the appropriate coaxial cable can also be routed to the receiver. The antenna should not be too far from the receiver. The length of the coaxial cable should be max. 30 meters. Longer cables could degrade the signal quality.

2. Selecting a location

Attention:

Houses, trees and other tall objects can reduce reception or completely block the signal from the satellite. Also keep in mind that trees can grow and affect reception in some time.

Good reception:

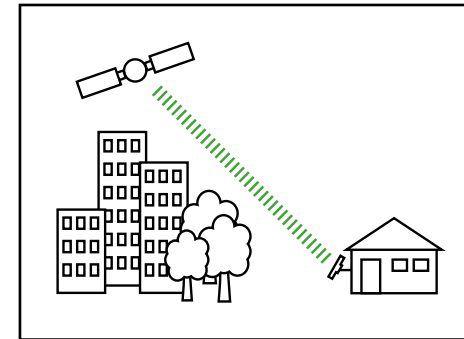

Bad reception:

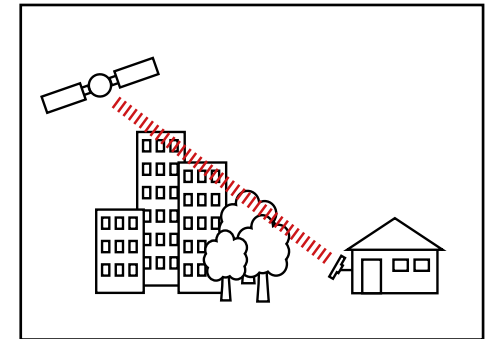

Also weather influences can lead to the signal reduction! Heavy rain, wind or snow can cause the signal to be weakened. But this is usually short-lived.

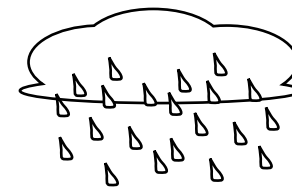

Rain:

In heavy rain, the satellite signal may temporarily stop. An optimally oriented antenna as well as the shortest possible cable run minimize the risk of such „rain fading“.

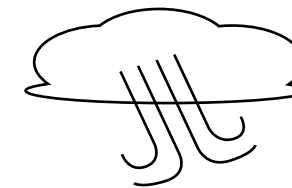

Wind:

Make sure that the antenna is securely and securely mounted so that it does not lose its orientation in strong wind or the screws loosen by constantly moving back and forth.

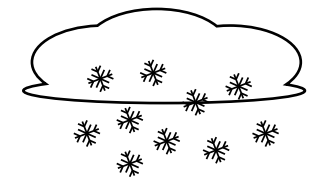

Snow:

Heavy snow accumulation on the antenna can lead to a weaker satellite signal. The snow should be removed from the antenna as soon as possible.

3. Mounting options

There are several ways you can attach the antenna:

1. Mounting on a mast



2. Mounting on a wall



3. Mounting on a window



3. Mounting options

3.1 Basic mounting of the antenna



Attach the **angle bracket** to the back of the antenna with four **M6 x 10 mounting screws**.



Place the **LNB** straight on the **LNB fixture**. Make sure that the thread is screwed in correctly and does not jam! Tighten the fixing screw only slightly at first.



Pay attention to the **skew settings of the LNB** (see page 15). Set the correct degree. The white arrow on the LNB must match the scale on the antenna. Now hand-tighten the fixing screw.

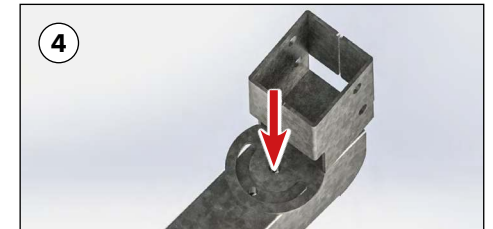

Attach the **angle bracket** to the **mounting arm**. To do this, insert a **fixing screw M6 x 15** through the hole and fix it.

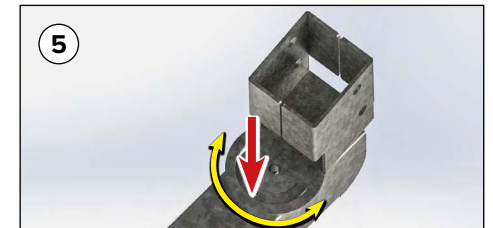

To fix, turn a **M6 x 15 fixing screw** into the thread. This screw also adjusts the horizontal angle (azimuth) of the antenna.

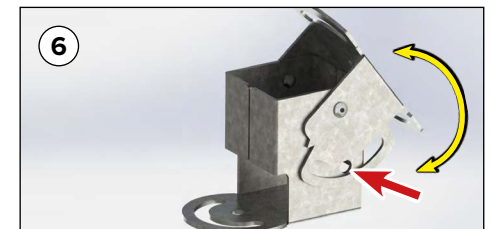

Insert an **M6 x 55 fixing screw** through the hole of the **angle bracket** and secure with an **M6 nut** on the opposite side.

3. Mounting options

3.2 Mounting on a mast

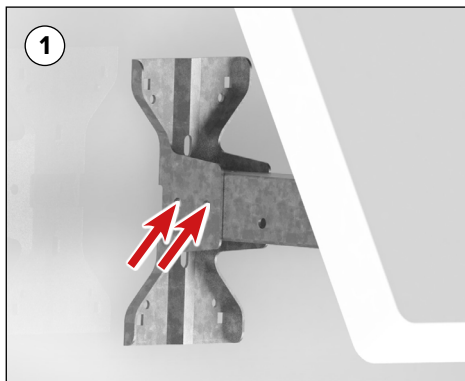

Mount the **mounting plate A** to the **mounting arm**. To do this, insert the **M6 x 55 mounting screws** through the two holes and fix them each with an **M6 nut** on the opposite side.

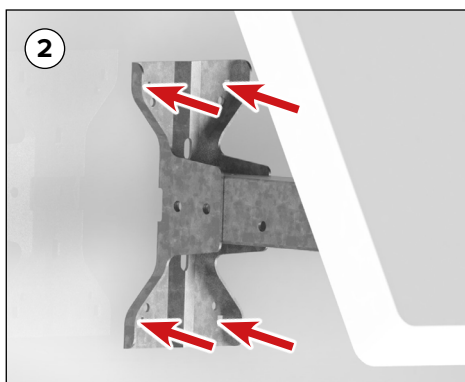

Insert the four **mounting screws M6 x 75** through the **mounting plate A**.

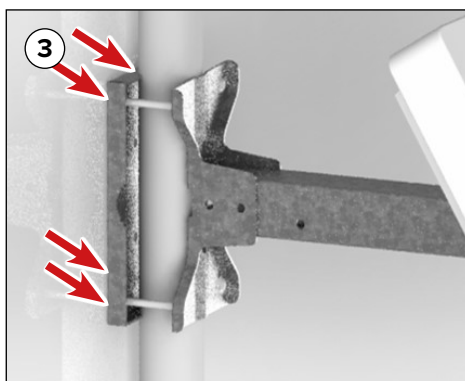

Insert the **mounting plate A** onto the screws and fix them with the **nuts M6**.

3. Mounting options

3.3 Mounting on a wall

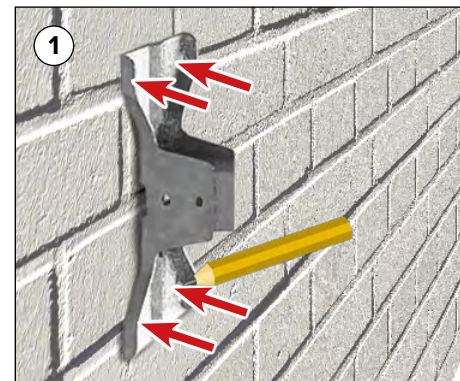

Hold the **mounting plate A** to the desired mounting position on the wall and mark the drilled holes.

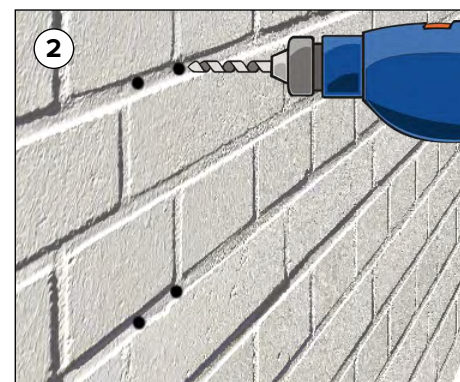

Drill the four previously marked holes. Pay attention to which dowels or screws you use. Example: 8 mm dowels -> 8 mm drills

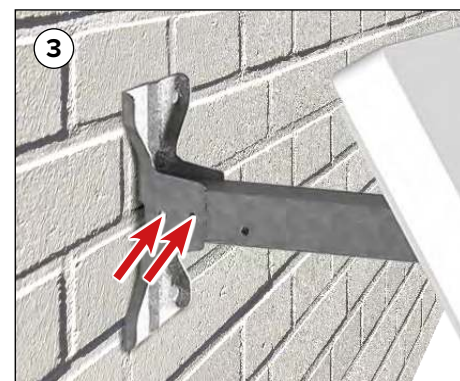

Mount the **mounting arm** to the **mounting plate A**. To do this, insert the **M6 x 55 mounting screws** through the two holes and fix them each with an **M6 nut** on the opposite side.

3. Mounting options

3.4 Mounting on a window

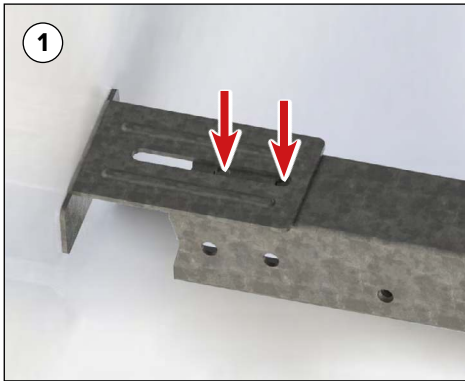

Mount the **window holder A** to the **mounting arm**. Use two **screws M6 x 10** for this purpose.

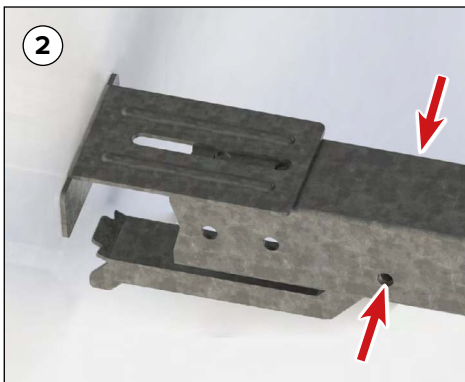

Mount the **window holder B** to the **mounting arm**. Use two **screws M6 x 10** for this purpose.



Hang the antenna with the **window holder A** in the fold of the window. The **window holder B** serves as a support. You can adjust the distance from the window to the outside wall with the two **fixing screws M6 x 10** on the **window holder A**. The **mounting arm** should generally be mounted horizontally.

4. Prepare and lay coaxial cable

When installing the F-connectors, make sure that they are installed correctly. Failure to correctly install the F connectors may result in signal loss or short circuit. The weather protection is only necessary for the exterior of the antenna.

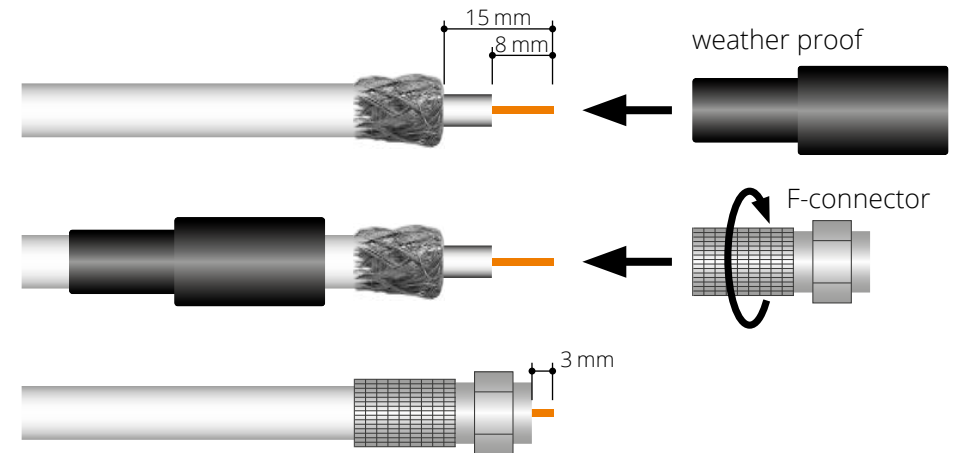

Route the coaxial cable from the antenna to the satellite receiver. Make sure that you do not damage the cable during installation or that there are no kinks. Do not exceed the length of 30 meters, otherwise there may be signal loss. If you would like to lay the cable through a window, please use a suitable window feedthrough.

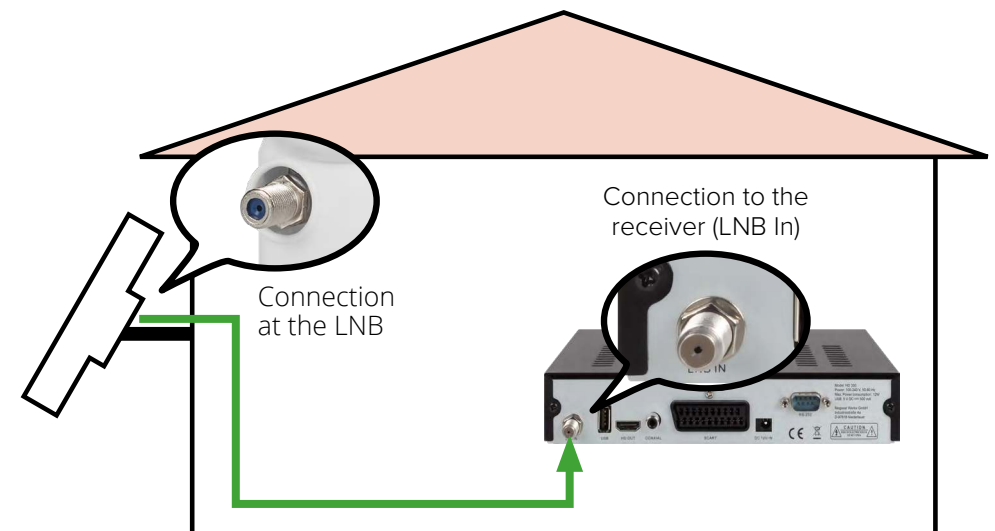

5. Align the antenna

Richten Sie die Antenne nach Richtung Süden aus, wie in Punkt 2 „Wahl des Standortes“ beschrieben. Zur fachgerechten Ausrichtung können Sie einen Satfinder, bzw. ein Messgerät nutzen. Alternativ schalten Sie Ihren Sat-Receiver ein und wechseln in das Menü mit der Anzeige von Signalqualität und -pegel.

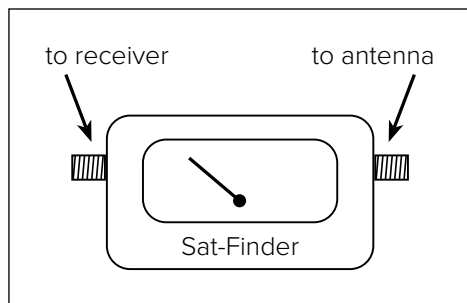

Satfinder

For orientation via a Sat-Finder, you must connect the Sat-Finder between the antenna and the receiver. Pay attention to the instructions of the Sat Finder for the correct connection and operation.

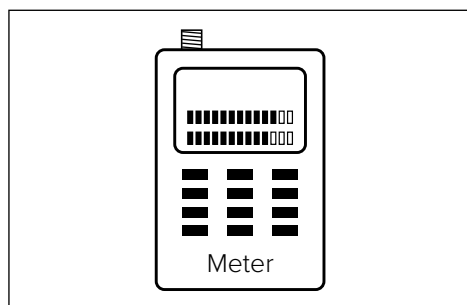

Meter

Via a satellite measuring device, you can set the signal level even more precisely and, if necessary, perform an error analysis. To align the antenna no receiver is needed here. The power supply is provided by the meter alone.

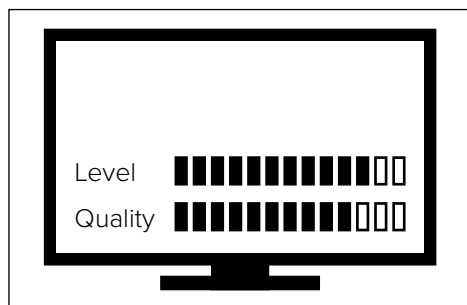

TV-Menu

If you do not have a satellite finder or meter at hand, you can read the signal level and quality from the on-screen menu. Turn and tilt the antenna until the best signal values are achieved.

Note:

After aligning the antenna, tighten all mounting screws.

6. Skew setting

Signals in the vertical (red) and horizontal (blue) line have an offset of exactly 90° to each other. Due to the different position of the satellites, depending on your location, it is possible that the signals do not meet exactly vertically and horizontally on the LNB. To adjust this, turn the LNB into the correct position to the transmitted signal. This adjustment to the LNB is called „skew adjustment“. The following figure shows the optimal setting of the LNB. More accurate the match, the better of reception.

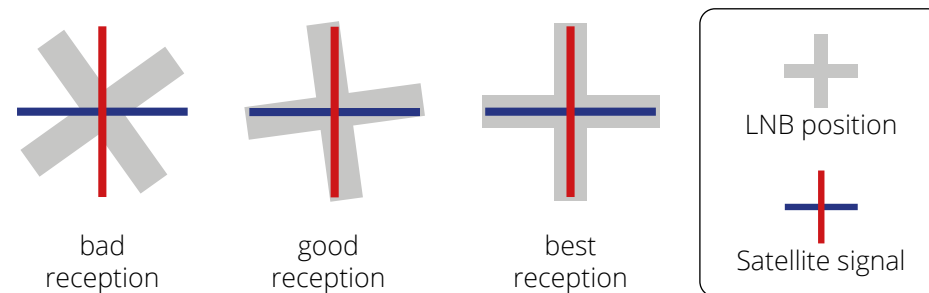

Country	City	Astra 2	Astra 3	Astra 1	Hotbird	Astra 4	Thor	Hispasat	Eutelsat 5
Bulgaria	Sofia	+1.7	+6.8	+11.4	+11.0	+19.0	+24.0	+41.0	+27.2
Denmark	Copenhagen	-3.4	-0.4	+2.5	-0.3	+5.3	+9.1	+24.8	+11.6
Finland	Helsinki	+5.2	+7.9	+10.3	+6.8	+11.2	+14.2	+25.2	+16.0
France	Paris	-13.9	-10.5	-7.2	-9.2	-2.2	+2.9	+25.0	+6.3
Germany	Berlin	-4.1	-0.7	+2.6	+0.3	+6.6	+10.8	+27.8	+13.5
England	London	-13.7	-10.7	-7.8	-10.3	-4.0	+0.6	+21.6	+3.9
Greece	Athens	+1.3	+7.3	+12.7	+13.4	+22.5	+28.1	+45.9	+31.6
Hungary	Budapest	-1.3	+3.0	+6.9	+5.6	+12.8	+17.5	+34.7	+20.5
Italy	Rome	-9.8	-5.0	-0.4	-0.6	+8.5	+14.6	+37.0	+18.5
Poland	Warsaw	+1.5	+5.1	+8.4	+6.1	+12.2	+16.2	+31.0	+18.8
Portugal	Lisbon	-30.2	-27.0	-23.7	-25.3	-16.8	-10.1	+23.9	-5.1
Spain	Madrid	-24.8	-21.2	-17.6	-18.7	-9.9	-3.2	+27.5	+1.5
Belgium	Brussels	-11.2	-7.9	-4.8	-7.0	-0.3	+4.4	+24.7	+9.3
Sweden	Stockholm	+1.1	+3.8	+6.4	+3.0	+7.8	+11.0	+23.8	+13.0
Switzerland	Bern	-11.3	-7.5	-3.8	-5.2	+2.4	+7.8	+29.5	+11.4
Austria	Vienna	-3.4	+0.7	+4.5	+3.0	+10.2	+15.0	+32.9	+18.0

7. Troubleshooting

If you receive a bad or no signal, it may have the following reasons:

- Make sure all cable connections are intact and each connection is properly tightened.
- Check the inside of each F connector for dirt or a possible connector shell.
- Check again the setup of the antenna (horizontal and vertical angle). Possibly, the antenna points you to another satellite.
- Make sure that there are no obstacles such as trees, buildings, windows, corners or overhangs of the roof that can affect the signal.
- An RG 6 cable with a solid copper core conductor is strongly recommended because it has a much lower DC voltage drop compared to an RG 6 cable with a copper-plated steel core conductor.
- Make sure the TV is set to the correct input (eg HDMI 1), depending on which input the receiver is plugged in to.
- Make sure the receiver is turned on and a corresponding station list is loaded for the selected satellite.

8. Specifications

FEATURES

- Input frequency: 10.7 – 12.75 GHz
- Polarization: Linear (vertical / horizontal)
- Antenna gain: 33 dBi @ 12.75 GHz
- LNB output: 1, 2 or 4
- LNB output frequency: 950 - 1.950 MHz / 1.100 – 2.150 MHz
- L.O. Frequency: 9.75 GHz / 10.6 GHz
- LNB gain: min. 55 dB / max. 66 dB
- Gain flatness: 5 dB
- Power supply: 12 – 14 V DC (V) / 16 – 19 V DC (H)
- Power consumption: max. 160 mA
- Operating temperature: -20° C to +60° C
- Storage temperature: -40° C to +80° C

OTHER

- Dimensions: 525 x 290 x 68 mm (without LNB)
- Dimensions: 525 x 290 x 145 mm (with LNB)
- Weight: 4.5 kg

Conformity information

Hereby, Megasat Werke GmbH declares that the following product is in compliance with the essential requirements and other relevant provisions of directives 2014/30/EU (EMC), 2014/35/EU (LVD) and 2014/53/EU (RED):

Flat antenna D1 Profi-Line (Art-No. 200210)

Flat antenna D2 Profi-Line (Art-No. 200211)

Flat antenna D4 Profi-Line (Art-No. 200212)

The declaration of conformity for this product is located at the company:
Megasat Werke GmbH, Industriestraße 4a, D-97618 Niederlauer

The declaration of conformity can be downloaded from our homepage:
www.megasat.tv/support/downloads

WEEE Reg.-Nr. DE70592344



Version 1.2 (März 2020) // Technical changes, printing errors and errors reserved.
Megasat Werke GmbH | Industriestraße 4a | D-97618 Niederlauer
www.megasat.tv | info@megasat.tv