

nedis

Wi-Fi Smart Irrigation Pump
automatically water up to 10 plants

WIFIWP10GY

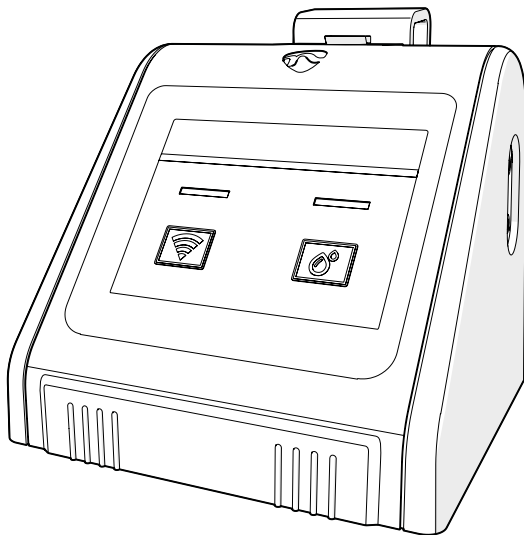

ned.is/wifwp10gy



A

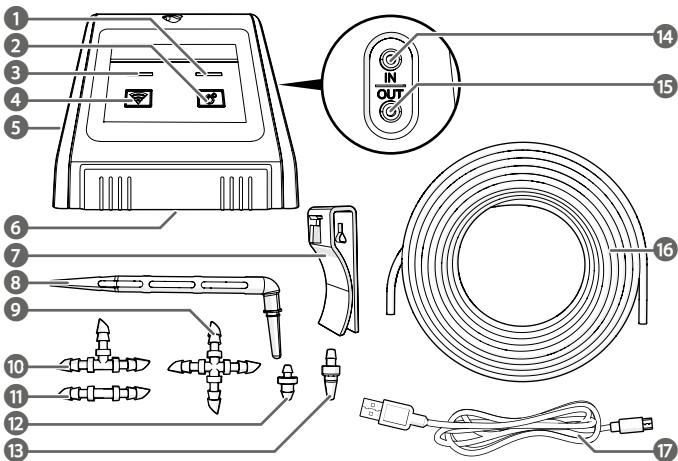

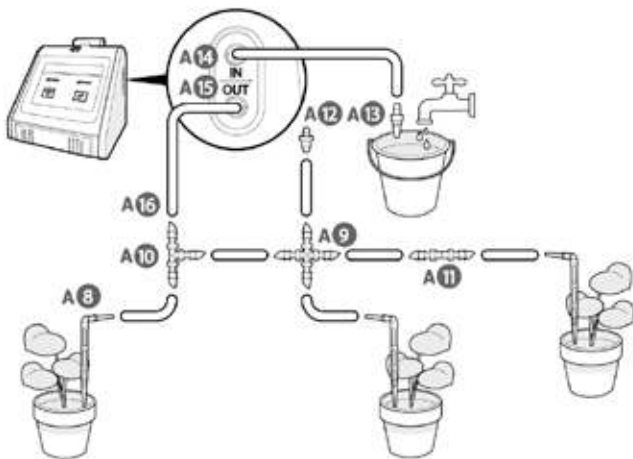
B**C**

Wi-Fi Smart Irrigation Pump

WIFIWP10GY



For more information see the extended manual online: ned.is/wifwp10gy

Intended use

The Nedis WIFIWP10GY is a water control system that allows you to wirelessly schedule automatic irrigation via Wi-Fi connection.

The product can be controlled with the Nedis SmartLife app.

This product is intended for indoor and outdoor use. The product is not intended for professional use.

This product can be used by children aged from 8 years and above and persons with reduced physical, sensory or mental capabilities or lack of experience and knowledge if they have been given supervision or instruction concerning use of the product in a safe way and understand the hazards involved. Children shall not play with the product. Cleaning and user maintenance shall not be done by children without supervision.

Any modification of the product may have consequences for safety, warranty and proper functioning.

Specifications

Product	Wi-Fi Smart Irrigation Pump
Article number	WIFIWP10GY
Dimensions (l x w x h)	81.5 x 87.5 x 77.5 mm
Weight	300g
Input voltage	5.0 VDC; 1.0 A
Required power	5 W
Battery type	4 x 1.5 V AA (not included)
Max. radio transmit power	17 dBm
Antenna gain	2.5 dBi
Frequency range	2.412 - 2.484 GHz
Operating temperature	3 °C - 50 °C

Operating humidity	0 % – 90 % (RH)
Working water flow	23 L/hr
Working water pressure	0.3 bar
Max. water pressure	≥ 200 kPa
Max. pumping height	3 m
Irrigation tube size	1/4"
Irrigation frequency	1 hour - 7 days
Irrigation duration	6 seconds - 30 minutes
Irrigation amount	Manual irrigation: open at any time Automatic irrigation: accurate water output

Main parts (image A)

- 1 Irrigation indicator LED
- 2 Manual irrigation button
- 3 Wi-Fi indicator LED
- 4 Wi-Fi button
- 5 Micro USB charging port
- 6 Battery compartment
- 7 Mounting clip
- 8 Arrow drippers (10x)
- 9 Cross connector (3x)
- 10 Tee connector (10x)
- 11 Straight connector (3x)
- 12 End plug (3x)
- 13 Water filter
- 14 Water inlet
- 15 Water outlet
- 16 Irrigation tube (10 m)
- 17 Micro USB cable

App overview (image B)

- 1 Remaining time until next irrigation
- 2 Remaining time until current irrigation ends
- 3 Working status
- 4 Irrigation frequency
- 5 Irrigation duration
- 6 Enable or disable automatic irrigation
- 7 Battery status
- 8 Switch to activate or deactivate manual irrigation

Safety instructions

WARNING

- Ensure you have fully read and understood the instructions in this document before you install or use the product. Keep the packaging and this document for future reference.
- Only use the product as described in this document.
- Do not use the product if a part is damaged or defective. Replace a damaged or defective product immediately.
- Close supervision is necessary when the product is used by or near children, animals or infirm persons. Do not allow children to play with it or touch it.
- Keep the product out of reach from children.
- Battery usage by children should be supervised.
- Only use batteries that correspond with the specifications.
- Do not use any cell or battery that is not designed for use with the product.
- Remove the battery before the product is scrapped.
- This product may only be serviced by a qualified technician for maintenance to reduce the risk of electric shock.

Installing the Nedis SmartLife app

1. Download the Nedis Smartlife app for Android or iOS on your phone via Google Play or the Apple App Store.
2. Open the Nedis Smartlife app on your phone.
3. Create an account with your e-mail address and tap Continue.

You will receive a verification code on your e-mail address.

4. Enter the received verification code.
5. Create a password and tap Done.
6. Tap Add Home to create a SmartLife Home.
7. Set your location, choose the rooms you want to connect with and tap Done.

Adding the product to the Nedis SmartLife app

-  Plugging the micro USB cable **A17** is required to connect the product to a Wi-Fi network.
1. Plug **A17** into the micro USB charging port **A5**.
2. Plug the other end of **A17** into a suitable 5.0 VDC ; 1.0 A USB power supply.

 Do not use a USB power supply with a higher voltage.

The Wi-Fi indicator LED **A3** blinks every 0.5 second to indicate the product is ready for pairing.

3. Press and hold the Wi-Fi button **A4** to activate the Wi-Fi pairing.
- A3** blinks every 1.5 seconds to indicate the product is searching for a Wi-Fi network.
4. Tap + in the Nedis SmartLife app.
 5. Select the device type you want to add from the list.
 6. Follow the instructions in the Nedis SmartLife app.
-  Make sure you connect the product to a 2.4 GHz Wi-Fi network.
 7. Rename the product after it has been found and added.
 8. After confirming you can control the product with your smartphone.
- To connect your SmartLife account to Amazon Alexa and/or Google Home, set it up using the "Smart Life" action or skill. For more details check the instruction on either Amazon or Google.

Placing the batteries (optional)

The product works either on batteries or with a micro USB cable and power adapter.

 Disconnect the product from the power source before placing or removing batteries.

 Use only size AA batteries (not included) for this product.

1. Open the battery compartment **A6**.
2. Place 4 batteries into **A6**.

 Make sure to match the (+) and (-) polarity markings.

3. Close **A6**.

 Make sure **A6** is completely closed to ensure no water can run into **A6**.

A3 blinks 0.5 second on and 3 seconds off to indicate the batteries are connected.

Installing the product (image C)

1. Position the product and a water reservoir. Choose between:

Option A:

Place the product on a flat, stable surface.

Place a water reservoir close to the product.

Option B:

- Click the mounting clip **A 7** on the back of the product.
Use **A 7** to mount the product to or near a water reservoir.
- Fill the water reservoir with water.
- Press the irrigation tube **A 16** into the water inlet **A 14**.
- Cut a piece off **A 16**. Make sure **A 16** reaches the bottom of the water reservoir.
- Connect **A 16** to the water filter **A 13**.
- Place **A 16** in the water reservoir.
- Create an irrigation network using **A 16** and the provided connectors **A 9 10 11**. See an installation example in image **C**.
- Insert the arrow drippers **A 8** into the ends of **A 16** for every irrigation point.
- off any remaining tube ends of **A 16** with end plugs **A 12**.
- Connect the irrigation network to the water outlet **A 15**.

Using the product

 Disconnect the product when freezing temperatures are expected, to avoid potential freeze damage.

- Use the app to set and operate the product.
- For more information about the working and possibilities of the app, consult the extended manual online.

Manual irrigation

- Press the manual irrigation button **A 2** to irrigate the time set in the app.

The irrigation indicator LED **A 1** lights up to indicate the product is irrigating.

- Press **A 2** to manually stop the cycle.

Automatic irrigation

- Automatic irrigation is only available in the app.
- Plugging **A 17** is required to set or change the automatic irrigation settings.
- Plug **A 17** into **A 5**.
- Plug the other end of **A 17** into a suitable 5.0 VDC ; 1.0 A USB power supply.

 Do not use a USB power supply with a higher voltage.

- Set the desired irrigation frequency at **How often B 4**.

Select a delay between 1 hour and 7 days.

- Set the desired irrigation duration at **B 5**.

Select a duration between 6 seconds and 30 minutes.

- Tap **Auto Run B 6** to start the automatic irrigation schedule.

After confirming the automatic irrigation settings, the **Working Status B 3** changes to **Auto**.

The product starts the countdown to the first irrigation at **Next Irrigation B 1**.

The product starts irrigating for the selected duration. The **Remaining Watering Time B 2** shows a countdown until the current irrigation ends. When the first irrigation has finished, the product will irrigate again after the selected delay.

Status indicator LED

Irrigation indicator LED A 1	Blinks every 0.5 second.	Lack of water.
	Lights up.	Irrigating.
Wi-Fi indicator LED A 3	Blinks every 0.5 second.	Ready for pairing.
	Blinks every 1.5 seconds.	Searching for a Wi-Fi network.
	Blinks every 3 seconds.	Batteries almost empty.
	Blinks 0.5 second on and 3 seconds off.	Batteries connected.
	Lights up.	Paired with a smartphone.

Declaration of Conformity

We, Nedis B.V. declare as manufacturer that the product WIFWP10GY from our brand Nedis®, produced in China, has been tested according to all relevant CE standards and regulations and that all tests have been passed successfully. This includes, but is not limited to the RED 2014/53/EU regulation.

The complete Declaration of Conformity (and the safety datasheet if applicable) can be found and downloaded via:
nedis.com/wifwp10gy#support

For additional information regarding the compliance, contact the customer service:
 Web: www.nedis.com
 E-mail: service@nedis.com
 Nedis B.V., de Tweeling 28
 5215 MC 's-Hertogenbosch, the Netherlands



Kurzanleitung

WLAN-Smart-Bewässerungspumpe

WIFIWP10GY



Weitere Informationen finden Sie in der erweiterten Anleitung online: ned.is/wifiwp10gy

Bestimmungsgemäße Verwendung

Die Nedis WIFIWP10GY ist ein Wassersteuerungssystem, mit dem Sie die automatische Bewässerung kabellos über eine WLAN-Verbindung planen können. Das Produkt kann mit der Nedis SmartLife App gesteuert werden. Dieses Produkt ist zur Verwendung drinnen und draußen gedacht. Das Produkt ist nicht für den professionellen Einsatz gedacht. Kinder ab dem achten Lebensjahr und Personen mit eingeschränkten körperlichen, sensorischen oder geistigen Fähigkeiten oder ohne ausreichende Erfahrung und Kenntnis dürfen dieses Produkt nur dann verwenden, wenn sie beaufsichtigt werden oder in die sichere Benutzung des Produkts eingewiesen wurden und die bestehenden Gefahren verstehen. Kinder dürfen nicht mit dem Produkt spielen. Reinigung und Wartung durch den Benutzer dürfen nicht von unbeaufsichtigten Kindern durchgeführt werden. Jegliche Modifikation des Produkts kann Folgen für die Sicherheit, Garantie und ordnungsgemäße Funktionalität haben.

Spezifikationen

Produkt	WLAN-Smart-Bewässerungspumpe
Artikelnummer	WIFIWP10GY

Größe (L x B x H)	81.5 x 87.5 x 77.5 mm
Gewicht	300g
Eingangsspannung	5.0 VDC ; 1.0 A
Erforderliche Leistung	5 W
Batterietyp	4 x 1,5 V AA (nicht im Lieferumfang enthalten)
Max. Funksendeleistung	17 dBm
Antennengewinn	2.5 dBi
Frequenzbereich	2.412 - 2.484 GHz
Betriebstemperatur	3 °C - 50 °C
Betriebsfeuchtigkeit	0 % - 90 % (rel. Feuchte)
Betriebswasserdruck	23 l/h
Betriebswasserdruck	0.3 bar
Max. Wasserdruck	≥ 200 kPa
Max. Pumphöhe	3 m
Bewässerungsrohrgröße	1/4"
Häufigkeit der Bewässerung	1 Stunde - 7 Tage
Bewässerungsdauer	6 Sekunden - 30 Minuten
Bewässerungsmenge	Manuelle Bewässerung: Jederzeit öffnen Automatische Bewässerung: genaue Wasserausgabe

Hauptbestandteile (Abbildung A)

- 1 Bewässerungs-Anzeige-LED
- 2 Taste für manuelle Bewässerung
- 3 WLAN-Anzeige-LED
- 4 WLAN-Taste
- 5 Mikro-USB Ladeanschluss
- 6 Batteriefach
- 7 Halterung
- 8 Punkttropfer (10x)
- 9 Kreuzverbindung (3x)
- 10 T-Verbindung (10x)
- 11 Gerade Verbindung (3x)
- 12 Endstopfen (3x)
- 13 Wasserfilter
- 14 Wasserzulauf

- 15 Wasserauslass
- 16 Bewässerungsschlauch (10 m)
- 17 Micro-USB-Kabel

App-Übersicht (Abbildung B)

- 1 Verbleibende Zeit bis zur nächsten Bewässerung
- 2 Verbleibende Zeit bis zum Ende der aktuellen Bewässerung
- 3 Betriebsstatus
- 4 Häufigkeit der Bewässerung
- 5 Bewässerungsdauer
- 6 Automatischen Bewässerung aktivieren oder deaktivieren
- 7 Batteriestatus
- 8 Schalter zum Aktivieren oder Deaktivieren der manuellen Bewässerung

Sicherheitshinweise

WARNUNG

- Vergewissern Sie sich, dass Sie die Anweisungen in diesem Dokument vollständig gelesen und verstanden haben, bevor Sie das Produkt installieren oder verwenden. Heben Sie die Verpackung und dieses Dokument zum späteren Nachschlagen auf.
- Verwenden Sie das Produkt nur wie in diesem Dokument beschrieben.
- Verwenden Sie das Produkt nicht, wenn ein Teil beschädigt ist oder es einen Mangel aufweist. Ersetzen Sie ein beschädigtes oder defektes Produkt unverzüglich.
- Wird das Produkt von oder in der Nähe von Kindern, Tieren oder hilfebedürftigen Personen verwendet, ist eine aufmerksame Beaufsichtigung erforderlich. Erlauben Sie Kindern nicht, mit dem Gerät zu spielen oder es zu berühren.
- Halten Sie das Produkt stets von Kindern fern.
- Die Verwendung von Batterien durch Kinder sollte beaufsichtigt werden.
- Verwenden Sie nur Batterien, die den Spezifikationen entsprechen.
- Verwenden Sie keine Akkus oder Batterien, die nicht für die Verwendung mit dem Gerät vorgesehen sind.
- Entfernen Sie die Batterien, bevor das Produkt entsorgt wird.

- Dieses Produkt darf nur von einem ausgebildeten Techniker gewartet werden, um die Gefahr eines Stromschlags zu reduzieren.

Installation der Nedis SmartLife App

1. Laden Sie die Nedis SmartLife-App für Android oder iOS aus dem Google Play Store oder dem Apple App Store auf Ihr Smartphone.
2. Öffnen Sie die Nedis SmartLife-App auf Ihrem Smartphone.
3. Erstellen Sie ein Konto mit Ihrer E-Mail-Adresse und tippen Sie auf Weiter.
Sie erhalten einen Bestätigungscode an Ihre E-Mail-Adresse gesandt.
4. Geben Sie den erhaltenen Bestätigungscode ein.
5. Erstellen Sie ein Passwort und tippen Sie auf Done (Fertigstellung).
6. Tippen Sie auf Add Home (Familie hinzufügen), um ein SmartLife-Zuhause zu erstellen.
7. Legen Sie Ihren Standort fest, wählen Sie die Räume aus mit denen Sie eine Verbindung herstellen möchten, und tippen Sie auf Done (Fertigstellung).

Hinzufügen des Produkts zur Nedis SmartLife-App

- 1 Das Einstecken des Mikro-USB-Kabels **A17** ist erforderlich, um das Produkt mit einem WLAN-Netzwerk.
1. Stecken Sie **A17** in den Mikro-USB-Ladeanschluss **A5**.
2. Verbinden Sie das andere Ende von **A17** mit einer geeigneten 5.0 VDC/1.0 A USB-Stromversorgung
-  Verwenden Sie kein USB-Netzteil mit einer höheren Spannung.
- Die WLAN-Anzeige-LED **A3** blinkt alle 0.5 Sekunden, um anzuzeigen, dass das Produkt für die Kopplung bereit ist.
3. Drücken und halten Sie die WLAN-Taste **A4**, um die Kopplung mit dem WLAN zu aktivieren.
- A3** blinkt alle 1.5 Sekunden, um anzuzeigen, dass das Produkt nach einem verfügbaren WLAN-Netzwerk sucht.
4. Tippen Sie auf + in der Nedis SmartLife-App.
5. Wählen Sie den Gerätetyp, den Sie hinzufügen möchten, aus der Liste aus.

- Befolgen Sie die Anweisungen in der Nedis SmartLife-App.
- Verbinden Sie das Produkt mit einem 2,4 GHz WLAN-Netzwerk.
- Geben Sie dem Produkt einen anderen Namen, nachdem es gefunden und hinzugefügt wurde.
- Nach dem Bestätigen können Sie das Produkt über Ihr Smartphone steuern.

Um Ihr SmartLife-Konto mit Amazon Alexa und/oder Google Home zu verbinden, richten Sie es einfach über die „SmartLife“-Aktion oder den „Smart Life“-Skill ein. Weitere Informationen dazu finden Sie in der jeweiligen Anleitung von Amazon oder Google.

Einlegen der Batterien (optional)

Das Produkt funktioniert entweder mit Batterien oder mit einem Mikro-USB-Kabel und einem Netzadapter.

- A** Trennen Sie das Produkt von der Stromversorgung, bevor Sie Akkus einsetzen oder entfernen.
 - A** Verwenden Sie für dieses Produkt nur Batterien der Größe AA (nicht im Lieferumfang enthalten).
 - Öffnen Sie das Batteriefach **A 6**.
 - Setzen Sie 4 Batterien in **A 6** ein.
 - A** Achten Sie dabei auf die korrekte Ausrichtung der (+) und (-) Pol-Markierungen.
 - Schließen Sie **A 6**.
 - A** Stellen Sie sicher, dass **A 6** vollständig geschlossen ist, damit kein Wasser in **A 6** eindringen kann.
- A 3** blinkt 0.5 Sekunde ein und 3 Sekunden aus, um anzuzeigen, dass die Batterien korrekt eingelegt sind.

Installation des Produkts (Abbildung C)

Siehe Abbildung C für eine Verbindungsübersicht.

Verwenden des Produkts

- A** Entfernen Sie das Produkt, wenn Temperaturen unter dem Gefrierpunkt zu erwarten sind, um mögliche Frostschäden zu vermeiden.
- i** Verwenden Sie die App, um das Produkt einzustellen und zu bedienen.

Weitere Informationen zur Funktionsweise und zu den Möglichkeiten der App finden Sie in der erweiterten Anleitung online.

Manuelle Bewässerung

- Drücken Sie die manuelle Bewässerungstaste **A 2**, um für die in der App eingestellte Dauer zu bewässern.
- Die Bewässerungs-Anzeige-LED **A 1** leuchtet, um anzuzeigen, dass das Produkt bewässert.
- Drücken Sie **A 2**, um die Abgabe manuell zu beenden.

Automatische Bewässerung

- i** Die automatische Bewässerung ist nur in der App verfügbar.
 - i** Es ist erforderlich, **A 17** einzustecken, um die Einstellungen für die automatische Bewässerung zu setzen oder zu ändern.
- Schließen Sie **A 17** an **A 5** an.
 - Verbinden Sie das andere Ende von **A 17** mit einer geeigneten 5.0 VDC/1.0 A USB-Stromversorgung
- A** Verwenden Sie kein USB-Netzteil mit einer höheren Spannung.
- Stellen Sie die gewünschte Bewässerungshäufigkeit unter **Wie oft B 4** ein. Wählen Sie eine Verzögerung von 1 Stunden bis 7 Tagen.
 - Stellen Sie die gewünschte Bewässerungsdauer unter **B 5** ein. Wählen Sie eine Dauer zwischen 6 Sekunden und 30 Minuten.
 - Tippen Sie auf **Auto-Betrieb B 6**, um den automatischen Bewässerungsplan zu starten.

Nach dem Bestätigen der automatischen Bewässerungseinstellungen, wechselt der **Betriebsstatus B 5** zu **Auto**.

Das Produkt beginnt den Countdown zur ersten Bewässerung unter **Nächste Bewässerung B 1**. Das Produkt beginnt mit der Bewässerung für die gewählte Dauer. Die **Verbleibende Bewässerungszeit B 2** zeigt einen Countdown bis zum Ende der aktuellen Bewässerung an. Wenn die erste Bewässerung beendet ist, startet das Produkt die Bewässerung erneut nach Ablauf der gewählten Verzögerung.

Statusanzeige-LED

Bewässerungs-Anzeige-LED A 1	Blinkt alle 0.5 Sekunden.	Wassermangel.
	Leuchtet auf.	Bewässerung im Gange.
WLAN-Anzeige-LED A 3	Blinkt alle 0.5 Sekunden.	Bereit zum Koppeln.
	Blinkt alle 1.5 Sekunden.	Suche nach einem WLAN-Netzwerk läuft.
	Blinkt alle 3 Sekunden.	Die Batterien sind fast leer.
	Blinkt 0.5 Sekunde ein und 3 Sekunden aus.	Batterien eingelegt.
	Leuchtet auf.	Mit einem Smartphone gekoppelt.

Konformitätserklärung

Wir, Nedis B.V., erklären als Hersteller, dass das Produkt WIFWIP10GY unserer Marke Nedis®, produziert in China, nach allen geltenden CE-Standards und Vorschriften getestet wurde und alle diese Tests erfolgreich bestanden hat. Dies gilt unter anderem auch für die Richtlinie RED 2014/53/EU.

Die vollständige Konformitätserklärung (und das Sicherheitsdatenblatt, falls zutreffend) steht zum Download zur Verfügung unter: nedis.de/wifwip10gy#support

Weiterführende Informationen zur Compliance erhalten Sie über den Kundenservice:
Web: www.nedis.com
E-Mail: service@nedis.com
Nedis B.V., de Tweeling 28
5215 MC 's-Hertogenbosch, Niederlande

Pompe d'arrosage Wi-Fi Smart

WIFWIP10GY



Pour plus d'informations, consultez le manuel détaillé en ligne : nedis.is/wifwip10gy

Utilisation prévue

Le Nedis WIFWIP10GY est un système de commande d'eau qui vous permet de programmer sans fil un arrosage automatique via une connexion Wi-Fi. Le produit peut être contrôlé avec l'application Nedis SmartLife. Le produit est prévu pour un usage intérieur et extérieur. Le produit n'est pas destiné à un usage professionnel. Ce produit peut être utilisé par des enfants âgés de 8 ans et plus ainsi que des personnes ayant des capacités physiques, sensorielles ou mentales réduites ou manquant d'expérience et de connaissances s'ils sont supervisés ou ont reçu des instructions sur l'utilisation du produit en toute sécurité et comprennent les dangers impliqués. Les enfants ne doivent pas jouer avec le produit. Le nettoyage et la maintenance ne doivent pas être effectués par des enfants sans surveillance. Toute modification du produit peut avoir des conséquences sur la sécurité, la garantie et le bon fonctionnement.

Spécifications

Produit	Pompe d'arrosage Wi-Fi Smart
Article numéro	WIFWIP10GY
Dimensions (L x l x H)	81.5 x 87.5 x 77.5 mm
Poids	300g
Tension d'entrée	5.0 VDC ; 1.0 A
Puissance requise	5 W
Type de batterie	4 x 1,5 V AA (non incluses)
Puissance max. de transmission radio	17 dBm

Gain de l'antenne	2.5 dBi
Gamme de fréquences	2.412 - 2.484 GHz
Température fonctionnement	3 °C - 50 °C
Humidité en fonctionnement	0 % – 90 % (HR)
Débit d'eau de service	23 L/h
Pression d'eau de service	0.3 bars
Pression d'eau maxi	≥ 200 kPa
Hauteur de pompage maxi	3 m
Taille du tuyau d'arrosage	1/4"
Fréquence d'arrosage	1 heure - 7 jours
Durée de l'arrosage	6 secondes - 30 minutes
Quantité d'arrosage	Arrosage manuel : ouvert à tout moment Arrosage automatique : débit d'eau précis

Pièces principales (image A)

- 1 Voyant LED d'arrosage
- 2 Bouton d'arrosage manuel
- 3 LED d'indication Wi-Fi
- 4 Bouton Wi-Fi
- 5 Port de charge micro USB
- 6 Compartiment à piles
- 7 Clip de montage
- 8 Dispositifs goutte à goutte fléchés (10X)
- 9 Raccord en croix (3x)
- 10 Raccord en T (10X)
- 11 Raccord droit (3X)
- 12 Bouchon d'extrémité (3X)
- 13 Filtre à eau
- 14 Arrivée d'eau
- 15 Sortie d'eau
- 16 Tuyau d'arrosage (10 m)
- 17 Câble micro USB

Aperçu de l'application (image B)

- 1 Temps restant jusqu'au prochain arrosage
- 2 Durée restante jusqu'à la fin de l'arrosage en cours

- 3 Statut de fonctionnement
- 4 Fréquence d'arrosage
- 5 Durée de l'arrosage
- 6 Activer ou désactiver l'arrosage automatique
- 7 Statut des piles
- 8 Commutateur pour activer ou désactiver l'arrosage manuel

Consignes de sécurité

AVERTISSEMENT

- Assurez-vous d'avoir entièrement lu et compris les instructions de ce document avant d'installer ou d'utiliser le produit. Conservez l'emballage et le présent document pour référence ultérieure.
- Utilisez le produit uniquement comme décrit dans le présent document.
- Ne pas utiliser le produit si une pièce est endommagée ou défectueuse. Remplacez immédiatement un produit endommagé ou défectueux.
- Une surveillance étroite est nécessaire lorsque le produit est utilisé par ou à proximité d'enfants, d'animaux ou de personnes infirmes. Ne pas permettre aux enfants de jouer avec ou de le toucher.
- Gardez le produit hors de portée des enfants.
- L'utilisation de la batterie par des enfants doit être surveillée.
- N'utilisez que des piles conformes aux spécifications.
- N'utiliser aucune pile ou batterie qui n'est pas conçue pour être utilisée avec le produit.
- Retirez les piles avant de mettre le produit au rebut.
- Ce produit ne peut être réparé que par un technicien qualifié afin de réduire les risques d'électrocution.

Installez l'application Nedis SmartLife

1. Téléchargez l'application Nedis Smartlife pour Android ou iOS sur votre téléphone via Google Play ou l'App Store d'Apple.
2. Ouvrez l'application Nedis Smartlife sur votre téléphone.
3. Créez un compte avec votre adresse e-mail et appuyez sur Continuer.

Vous recevrez un code de vérification sur votre adresse e-mail.

- Entrez le code de vérification reçu.
- Créez un mot de passe et appuyez sur Done (Terminé).
- Appuyez sur Add Home (Ajouter les familles) pour créer une maison SmartLife.
- Définissez votre emplacement, choisissez les pièces avec lesquelles vous souhaitez vous connecter et appuyez sur Done (Terminé).

Ajouter le produit à l'application Nedis SmartLife

- Le branchement du câble micro-USB **A17** est requis pour connecter le produit à un réseau Wi-Fi.
 - Branchez **A17** au port de charge micro-USB **A5**.
 - Branchez l'autre extrémité de **A17** dans une source d'alimentation USB adaptée de 5.0 VCC ; 1.0 A.
- A** Ne pas utiliser d'alimentation USB d'une tension plus élevée.

Le voyant LED du Wi-Fi **A3** clignote toutes les 0.5 seconde pour indiquer que le produit est prêt pour l'appairage.

- Appuyez et maintenez le bouton Wi-Fi **A4** pour activer l'appairage du Wi-Fi.
- A3** clignote toutes les 1.5 seconde pour indiquer que le produit recherche un réseau Wi-Fi.
- Appuyez sur + dans l'application Nedis SmartLife.
 - Sélectionnez le type d'appareil que vous souhaitez ajouter dans la liste.
 - Suivez les instructions dans l'application Nedis SmartLife.

- Assurez-vous de connecter le produit à un réseau Wi-Fi de 2,4 GHz.
- Renommez le produit après l'avoir trouvé et ajouté.
- Après confirmation, vous pouvez contrôler le produit avec votre smartphone.

Pour connecter votre compte SmartLife à Amazon Alexa et/ou Google Home, configurez-le à l'aide de l'action ou de la compétence « Smart Life ». Pour plus de détails, consultez les instructions sur Amazon ou Google.

Insérer les piles (en option)

Le produit fonctionne soit sur piles, soit avec un câble micro-USB et un adaptateur secteur.

- Débranchez le produit de la source d'alimentation avant de mettre ou de retirer des piles.
 - Utilisez uniquement des piles AA (non fournies) pour ce produit.
- Ouvrir le compartiment à piles **A6**.
 - Mettez 4 piles dans **A6**.
- A** Assurez-vous de faire correspondre les repères de polarité (+) et (-).
- Fermez **A6**.
 - Assurez-vous que **A6** soit complètement fermé afin d'éviter que de l'eau ne puisse pénétrer dans **A6**.
- A3** clignote 0.5 seconde allumé et 3 secondes éteint pour indiquer que les piles sont connectées.

Installer le produit (image C)

Voir l'image C pour un aperçu de la connexion.

Utiliser le produit

- A** Débranchez le produit lorsque des températures glaciales sont attendues afin d'éviter tout dommage potentiel dû au gel.
- Utilisez l'application pour configurer et utiliser le produit.

Pour plus d'informations sur le fonctionnement et les possibilités de l'application, consultez le manuel détaillé en ligne.

Arrosage manuel

- Appuyez sur le bouton d'arrosage manuel **A2** pour arroser la durée définie dans l'application. Le voyant LED d'arrosage **A1** s'allume pour indiquer que le produit est en cours d'arrosage.
- Appuyez sur **A2** pour arrêter manuellement le cycle.

Arrosage automatique

- L'arrosage automatique n'est disponible que dans l'application.
 - Le branchement de **A17** est requis pour définir ou modifier les paramètres d'arrosage automatique.
- Branchez **A17** dans **A5**.
 - Branchez l'autre extrémité de **A17** dans une

source d'alimentation USB adaptée de 5.0 VCC ;
1.0 A.

A Ne pas utiliser d'alimentation USB d'une tension plus élevée.

3. Réglez la fréquence d'arrosage souhaitée sur **How often** (Quelle fréquence) **B 4**.

Sélectionnez un délai entre 1 heure et 7 jours.

4. Réglez la durée d'arrosage souhaitée sur **B 5**.

Sélectionnez une durée entre 6 secondes et 30 minutes.

5. Appuyez sur **Auto Run** (Marche auto) **B 6** pour démarrer le programme d'arrosage automatique.

Après avoir confirmé les paramètres d'arrosage automatique, le **Working Status** (Statut de fonctionnement) **B 6** passe sur **Auto**.

Le produit démarre le compte à rebours jusqu'au premier arrosage sur **Next Irrigation** (Arrosage suivant) **B 1**.

Le produit commence l'arrosage pendant la durée sélectionnée. Le **Remaining Watering Time** (Temps d'arrosage restant) **B 2** affiche un compte à rebours jusqu'à la fin de l'arrosage en cours.

Une fois le premier arrosage terminé, le produit arrose de nouveau après le délai sélectionné.

Voyant LED d'état

Voyant LED d'arrosage A 1	Clignote toutes les 0.5 seconde.	Manque d'eau.
	S'allume.	Arrosage en cours.
Voyant LED Wi-Fi A 3	Clignote toutes les 0.5 seconde.	Prêt pour l'appairage.
	Clignote toutes les 1.5 secondes.	Recherche d'un réseau Wi-Fi.
	Clignote toutes les 3 secondes.	Les piles sont presque déchargées.
	Clignote toutes les 0.5 seconde allumé et 3 secondes éteint.	Batteries connectées.
	S'allume.	Appairé à un smartphone.

Déclaration de conformité

Nous, Nedis B.V., déclarons en tant que fabricant que le produit WIFWIP10GY de notre marque Nedis®, produit en Chine, a été testé conformément à toutes les normes et réglementations CE en vigueur et que tous les tests ont été réussis. Cela inclut, sans toutefois s'y limiter, la directive RED 2014/53/UE.

La Déclaration de conformité complète (et la fiche de sécurité le cas échéant) peut être trouvée et téléchargée via:

nedis.fr/wifwip10gy#support

Pour plus d'informations sur la conformité, contactez le service client :

Site Web : www.nedis.com

E-mail : service@nedis.com

Nedis B.V., de Tweeling 28

5215 MC 's-Hertogenbosch, Pays-Bas

NL Snelstartgids

WIFWIP10GY

Wifi Slimme Bewateringspomp



Zie voor meer informatie de uitgebreide handleiding online: ned.is/wifwip10gy

Bedoeld gebruik

De Nedis WIFWIP10GY is een waterregelsysteem waarmee u draadloos via een wifi-verbinding automatische bewatering kunt instellen. Het product kan met de Nedis SmartLife app worden bediend.

Dit product kan binnen en buiten worden gebruikt. Het product is niet bedoeld voor professioneel gebruik.

Dit product mag worden gebruikt door kinderen van 8 jaar en ouder en personen met een verminderd lichamelijk, zintuiglijk of geestelijk vermogen, of die gebrek aan ervaring of kennis hebben, als iemand die verantwoordelijk is voor hun veiligheid toezicht op hen houdt of hen is uitgelegd hoe het product veilig dient te worden gebruikt en ze begrijpen wat de potentiële risico's zijn. Kinderen mogen niet met het product spelen. De reiniging en het onderhoud door de gebruiker mogen niet worden uitgevoerd door kinderen zonder toezicht.

Elke wijziging van het product kan gevolgen hebben voor de veiligheid, garantie en correcte werking.

Specificaties

Product	Wifi Slimme Bewateringspomp
Artikelnummer	WIFIWP10GY
Afmetingen (l x b x h)	81.5 x 87.5 x 77.5 mm
Gewicht	300g
Ingangsspanning	5.0 VDC ; 1.0 A
Vereist vermogen	5 W
Batterijtype	4 x 1,5 V AA (niet meegeleverd)
Max. zendvermogen van de radio	17 dBm
Antenneversterking	2.5 dBi
Frequentiebereik	2.412 - 2.484 GHz
Bedrijfstemperatuur	3 °C - 50 °C
Operationele vochtigheid	0 % - 90 % (RV)
Operationeel waterdebiet	23 L/uur
Operationele waterdruk	0.3 bar
Max. waterdruk	≥ 200 kPa
Max. pomphoogte	3 m
Diameter bewateringsbuis	1/4"
Bewateringsfrequentie	1 uur - 7 dagen
Bewateringsduur	6 seconden - 30 minuten
Bewateringshoeveelheid	Handmatige bewatering: open op elk gewenst moment Automatische bewatering: nauwkeurige waterafgifte

Belangrijkste onderdelen (afbeelding A)

- 1 Bewateringsindicatie LED
- 2 Handmatige bewateringsknop
- 3 WiFi-indicatie LED
- 4 Wifi-knop

- 5 Micro-USB oplaadpoort
- 6 Batterijcompartiment
- 7 Montageclip
- 8 Pijldruppelaars (10x)
- 9 Kruisstuk (3x)
- 10 T-stuk (10x)
- 11 Rechte verbinding (3x)
- 12 Eindplug (3x)
- 13 Waterfilter
- 14 Watertoevoer
- 15 Wateruitvoer
- 16 Bewateringsbuis (10 m)
- 17 Micro USB-kabel

App-overzicht (afbeelding B)

- 1 Resterende tijd tot volgende irrigatie
- 2 Resterende tijd tot de actuele bewatering stopt
- 3 Werkstatus
- 4 Bewateringsfrequentie
- 5 Bewateringsduur
- 6 Automatische bewatering in- of uitschakelen
- 7 Batterijstatus
- 8 Schakelaar om handmatige bewatering in- of uit te schakelen

Veiligheidsvoorschriften

A WAARSCHUWING

- Zorg ervoor dat u de instructies in dit document volledig gelezen en begrepen heeft voordat u het product installeert of gebruikt. Bewaar de verpakking en dit document voor toekomstig gebruik.
- Gebruik het product alleen zoals in dit document beschreven.
- Gebruik het product niet als een onderdeel beschadigd of defect is. Vervang een beschadigd of defect product onmiddellijk.
- Nauwlettend toezicht is noodzakelijk wanneer het product door of in de buurt van kinderen, dieren of zwakbegaafde personen wordt gebruikt. Laat kinderen er niet mee spelen of het aanraken.
- Houd het product buiten bereik van kinderen.
- Gebruik van de batterij door kinderen moet onder toezicht staan.
- Gebruik uitsluitend batterijen die aan de specificaties voldoen.

- Gebruik geen cel of batterij die niet bedoeld is voor gebruik met de apparatuur.
- Verwijder de batterijen voordat het product wordt afgedankt.
- Dit product mag voor onderhoud alleen worden geopend door een erkend technicus om het risico op elektrische schokken te verkleinen.

De Nedis SmartLife app installeren

1. Download de Nedis Smartlife app voor Android of iOS op je telefoon via Google Play of de Apple App Store.
 2. Open de Nedis Smartlife app op je telefoon.
 3. Maak met uw e-mailadres een account aan en tik op Continue (Verder).
- U ontvangt een verificatiecode op uw e-mailadres.
4. Voer de ontvangen verificatiecode in.
 5. Maak een wachtwoord aan en tik op Done (Voltooid).
 6. Tik op Add Home (Huis toevoegen) om een SmartLife-huis aan te maken.
 7. Stel je locatie in, kies de ruimtes waar je mee wilt verbinden en tik op Voltooid.

Het product toevoegen aan de Nedis SmartLife app

1. Om het product met een Wifi-netwerk te verbinden, moet u de micro-USB-kabel **A17** aansluiten.
 2. Sluit **A17** aan op de micro USB-oplaadpoort **A5**.
 2. Steek het andere uiteinde van **A17** in een geschikte 5.0 VDC ; 1.0 A USB-voeding.
- A1** Gebruik geen USB-voeding met een hogere spanning.
- De Wifi-indicatie LED **A3** knippert om de 0.5 seconden om aan te geven dat het product gekoppeld kan worden.
3. Houd de Wifi-knop **A4** ingedrukt om het koppelen met Wifi te activeren.
- A3** knippert om de 1.5 seconden om aan te geven dat het product naar een Wifi-netwerk zoekt.
4. Tik op + in de Nedis SmartLife app.
 5. Selecteer het apparaattype dat u wilt toevoegen in de lijst.
 6. Volg de aanwijzingen in de Nedis SmartLife app op.

1. Zorg ervoor dat u het product met een 2,4 GHz Wi-Fi-netwerk verbindt.
7. Hernoem het product nadat het gevonden en toegevoegd is.
8. Na bevestiging kunt u het product met uw smartphone bedienen.

Om uw SmartLife-account met Amazon Alexa en/of Google Home te verbinden, stel deze met de "SmartLife"-actie of -vaardigheid in. Voor meer informatie raadpleeg de instructies op Amazon of Google.

Het plaatsen van de batterijen (optioneel)

Het product werkt op batterijen of met een micro-USB-kabel en voedingsadapter.

- A1** Haal de stekker van het product uit de voedingsbron voordat u de batterijen plaatst of verwijdert.
- A1** Gebruik voor dit product uitsluitend AA-batterijen (niet meegeleverd).
1. Open het batterijcompartiment **A6**.
 2. Plaats 4 batterijen in **A6**.
- A1** Zorg ervoor dat de (+) en (-) polariteitsaanduidingen overeenkomen.
3. Sluit **A6**.
- A1** Zorg ervoor dat **A6** helemaal gesloten is, zodat er geen water in **A6** kan lopen.
- A3** knippert 0.5 seconden aan en 3 seconden uit om aan te geven dat de batterijen aangesloten zijn.

Het product installeren (afbeelding C)

Zie afbeelding C voor een verbindingsoverzicht.

Het product gebruiken

- A1** Om mogelijke schade door bevriezing te voorkomen, moet u het product loskoppelen wanneer er vorst wordt verwacht.
1. Gebruik de app om het product in te stellen en te bedienen.
- Zie de uitgebreide online handleiding voor meer informatie over de werking en mogelijkheden van de app.

Handmatige bewatering

1. Druk op de handmatige bewateringsknop **A 2** om gedurende de in de app ingestelde tijd te bewateren.

De bewateringsindicatie LED **A 1** gaat branden om aan te geven dat het product bezig is met bewateren.

2. Druk op **A 2** om de cyclus handmatig te stoppen.

Automatische bewatering

1. Automatische bewatering is uitsluitend beschikbaar in de app.
1. Om de automatische bewateringsinstellingen in te stellen of te wijzigen, moet u **A 17** aansluiten.
1. Sluit **A 17** aan op **A 5**.
2. Steek het andere uiteinde van **A 17** in een geschikte 5.0VDC ; 1.0 A USB-voeding.
- A** Gebruik geen USB-voeding met een hogere spanning.
3. Stel de gewenste bewateringsfrequentie in bij **Hoe vaak B 4**.

Selecteer een vertraging tussen 1 uur en 7 dagen.

4. Stel bij **B 5** de gewenste bewateringsduur in. Kies een bewateringsduur tussen 6 seconden en 30 minuten.

5. Tik op **Auto Run B 6** om de ingestelde automatische bewatering te starten.

Na het bevestigen van de automatische bewateringsinstellingen, verandert de **Werkstatus B 3** in **Auto**.

Bij **Volgende Bewatering B 1** begint het product met het aftellen naar de eerste bewatering.

Gedurende de gekozen bewateringsduur begint het product met bewateren. De **Resterende bewateringstijd B 2** toont een aftelling tot de actuele bewatering eindigt.

Zodra de eerste bewatering beëindigd is, zal het product na de geselecteerde vertraging opnieuw gaan bewateren.

Led-statusindicator

Bewateringsindicatie LED A 1	Knippert om de 0.5 seconde.	Watergebrek.
	Gaat branden.	Bewateren.
Wifi-indicatie LED A 3	Knippert om de 0.5 seconde.	Klaar om te koppelen.
	Knippert om de 1.5 seconde.	Zoeken naar een Wifi-netwerk.
	Knippert om de 3 seconde.	Batterijen bijna leeg.
	Knippert 0.5 seconden aan en 3 seconden uit.	Batterijen aangesloten.
	Gaat branden.	Gekoppeld met een smartphone.

Conformiteitsverklaring

Wij, Nedis B.V., verklaren als fabrikant dat het product WIFIW10GY van ons merk Nedis®, geproduceerd in China, is getest conform alle relevante CE-normen en -voorschriften en dat alle tests met succes zijn doorstaan. Dit omvat, maar is niet beperkt tot de richtlijn RED 2014/53/EU.

De volledige conformiteitsverklaring (en het blad met veiligheidsgegevens indien van toepassing) kan worden gevonden en gedownload via nedis.nl/wifiw10gy#support

Voor andere informatie met betrekking tot de naleving neemt u contact op met de klantenservice:

Web: www.nedis.nl

E-mail: service@nedis.com

Nedis B.V., de Tweeling 28

5215 MC 's-Hertogenbosch, Nederland

Centralina di irrigazione intelligente Wi-Fi

WIFIWP10GY



Per maggiori informazioni vedere il manuale esteso online: ned.is/wifiwp10gy

Uso previsto

Il Nedis WIFIWP10GY è un sistema di irrigazione che permette di programmare automaticamente i cicli di irrigazione tramite connessione Wi-Fi.

Il prodotto può essere controllato con l'app Nedis SmartLife.

Questo prodotto è inteso per utilizzo in interni e in esterni.

Il prodotto non è inteso per utilizzi professionali. Il prodotto può essere utilizzato da bambini che hanno compiuto almeno 8 anni e da persone con capacità fisiche, sensoriali e mentali ridotte o che non dispongono di esperienza e conoscenza in materia solo se monitorati o istruiti sull'uso sicuro del prodotto e solo se in grado di capire i rischi connessi. I bambini non devono giocare con il prodotto. Le operazioni di pulizia e manutenzione non possono essere effettuate da bambini non sorvegliati.

Eventuali modifiche al prodotto possono comportare conseguenze per la sicurezza, la garanzia e il corretto funzionamento.

Specifiche

Prodotto	Centralina di irrigazione intelligente Wi-Fi
Numero articolo	WIFIWP10GY
Dimensioni (p x l x a)	81.5 x 87.5 x 77.5 mm
Peso	300g
Tensione in ingresso	5.0 VDC; 1.0 A
Potenza necessaria	5 W
Tipo batteria	4 x 1,5 V AA (non incluse)
Potenza di trasmissione radio max	17 dBm

Guadagno antenna	2.5 dBi
Intervallo di frequenza	2.412 - 2.484 GHz
Temperatura di funzionamento	3 °C - 50 °C
Umidità d'esercizio	0 % - 90 % (RH)
Flusso d'acqua in condizioni d'esercizio	23 L/h
Pressione d'esercizio	0.3 bar
Max. pressione dell'acqua	≥ 200 kPa
Max. altezza di aspirazione della pompa	3 m
Dimensioni del tubo di irrigazione	1/4"
Frequenza di irrigazione	1 ora - 7 giorni
Durata di irrigazione	6 secondi - 30 minuti
Portata di irrigazione	Irrigazione manuale: apertura in qualsiasi momento Irrigazione automatica: quantità di acqua precisa

Parti principali (immagine A)

- 1 Spia LED di irrigazione
- 2 Pulsante di irrigazione manuale
- 3 Spia LED Wi-Fi
- 4 Pulsante Wi-Fi
- 5 Porta di ricarica micro USB
- 6 Vano batteria
- 7 Gancio di montaggio
- 8 Gocciolatori con astina (10x)
- 9 Giunto a croce (3x)
- 10 Giunto a T (10x)
- 11 Giunto dritto (3x)
- 12 Tappo (3x)
- 13 Filtro dell'acqua
- 14 Ingresso dell'acqua
- 15 Bocchetta dell'acqua
- 16 Tubo di irrigazione (10 m)
- 17 Cavo micro USB

Prospetto app (figura B)

- 1 Tempo rimanente alla prossima irrigazione
- 2 Tempo rimanente al termine del ciclo di irrigazione attuale
- 3 Stato operativo
- 4 Frequenza di irrigazione
- 5 Durata di irrigazione
- 6 Attiva o disattiva irrigazione automatica
- 7 Stato della batteria
- 8 Scorrere il pulsante per attivare o disattivare l'irrigazione manuale

Istruzioni di sicurezza

ATTENZIONE

- Assicurarsi di aver letto e compreso pienamente le istruzioni presenti nel documento prima di installare o utilizzare il prodotto. Conservare la confezione e il presente documento per farvi riferimento in futuro.
- Utilizzare il prodotto solo come descritto nel presente documento.
- Non utilizzare il prodotto se una parte è danneggiata o difettosa. Sostituire immediatamente un prodotto danneggiato o difettoso.
- È necessaria una supervisione costante quando il prodotto è utilizzato da o accanto a bambini, animali o persone inferme. Non lasciare che i bambini giochino o tocchino il prodotto.
- Tenere il prodotto lontano dalla portata dei bambini.
- L'utilizzo della batteria da parte dei bambini deve avvenire solo se sotto la supervisione di un adulto.
- Usare soltanto batterie che soddisfano le specifiche tecniche.
- Non utilizzare alcuna cella o batteria che non sia progettata per essere utilizzata con il prodotto.
- Rimuovere la batteria prima di smaltire il prodotto.
- Il prodotto può essere riparato e sottoposto a manutenzione esclusivamente da un tecnico qualificato per ridurre il rischio di scosse elettriche.

Installazione dell'app SmartLife di Nedis

1. Scaricare l'app Nedis Smartlife per Android o iOS sul telefono tramite Google Play o l'Apple App Store.

2. Aprire l'app Nedis Smartlife sul telefono.
3. Creare un account con il proprio indirizzo e-mail e premere Continua.
Si riceverà un codice di verifica sul proprio indirizzo e-mail.
4. Immettere il codice di verifica ricevuto.
5. Creare una password e toccare Fatto.
6. Toccare Aggiungi Casa per creare una casa SmartLife.
7. Impostare la propria posizione, scegliere gli ambienti a cui collegarsi e toccare Fatto.

Come aggiungere il prodotto sull'app Nedis SmartLife

- 1 Per collegare il prodotto alla rete Wi-Fi è necessario inserire il cavo micro USB **A17**.
 1. Inserire **A17** nella porta di ricarica micro USB **A5**.
 2. Collegare l'altra estremità di **A17** a un'adeguata sorgente di alimentazione USB da 5.0 VDC ; 1.0 A.
 -  Non usare una sorgente di alimentazione USB con una tensione superiore.
- La spia LED del Wi-Fi **A3** lampeggerà ogni 0.5 secondi per indicare che il prodotto è pronto per essere associato.
3. Tenere premuto il pulsante del Wi-Fi **A4** per associare il Wi-Fi.

A3 lampeggerà ogni 1.5 secondi per indicare che il prodotto sta cercando una rete Wi-Fi.

4. Premere + nell'app Nedis SmartLife.
5. Selezionare il tipo di dispositivo che si desidera aggiungere dall'elenco.
6. Seguire le istruzioni nell'app Nedis SmartLife.

Come inserire le batterie (opzionale)

Il prodotto funziona a batterie o con un cavo micro USB e un adattatore di corrente.

A Scollegare il prodotto dalla sorgente di alimentazione prima di inserire o rimuovere le batterie.

A Per questo prodotto usare solo batterie AA (non incluse in dotazione).

1. Aprire il vano batteria **A 6**.

2. Inserire 4 batterie in **A 6**.

A Assicurarsi di rispettare i segni di polarità (+) e (-).

3. Chiudere **A 6**.

A Accertarsi che **A 6** sia completamente chiuso per assicurarsi che l'acqua non finisca in **A 6**.

A 3 si accenderà per 0,5 secondi e si spegnerà per 3 secondi a indicare che le batterie sono collegate.

Installazione del prodotto (immagine C)

vedere l'immagine C per una panoramica del collegamento.

Utilizzo del prodotto

A Per evitare potenziali danni da congelamento, scollegare il prodotto quando si attendono temperature molto basse.

i Usare l'app per impostare e controllare il prodotto.

Per maggiori informazioni sul funzionamento e sulle possibilità offerte dall'app, consultare il manuale completo online.

Irrigazione manuale

1. Premere il pulsante di irrigazione manuale **A 2** per irrigare nell'orario impostato nell'app.

La spia LED di irrigazione **A 1** si accende per indicare che il prodotto è in fase di irrigazione.

2. Premere **A 2** per arrestare manualmente il ciclo.

Irrigazione automatica

i L'irrigazione automatica è disponibile solo nell'app.

i Per impostare o cambiare le impostazioni d'irrigazione automatica è necessario collegare **A 17**.

1. Collegare **A 17** a **A 5**.

2. Collegare l'altra estremità di **A 17** a un'adeguata sorgente di alimentazione USB da 5,0VDC; 1,0 A.

A Non usare una sorgente di alimentazione USB con una tensione superiore.

3. Impostare la frequenza d'irrigazione desiderata in **How often (Con quale frequenza) B 4**.

Selezionare un intervallo compreso tra 1 ora e 7 giorni.

4. Impostare la durata d'irrigazione desiderata su **B 5**.

Selezionare una durata compresa tra 6 secondi e 30 minuti.

5. Premere **Auto Run (Avvio automatico) B 6** per avviare il programma d'irrigazione automatica.

Dopo aver confermato le impostazioni di irrigazione automatica, lo **Working Status (Stato operativo) B 3** passerà ad **Auto**.

Il prodotto inizierà il conto alla rovescia per la prima irrigazione in **Next Irrigation (Prossima irrigazione) B 1**.

Il prodotto avvierà l'irrigazione per la durata selezionata. Il **Tempo di irrigazione rimanente (Remaining Watering Time) B 2** mostrerà un conto alla rovescia fino al termine dell'irrigazione corrente.

Una volta terminata la prima irrigazione, il prodotto riprenderà a irrigare dopo l'intervallo selezionato.

Spia LED di stato

Spia LED di irrigazione A 1	Lampeggia ogni 0,5 secondi.	Manca acqua d'acqua.
	Si accende.	Irrigazione in corso.
Spia LED del Wi-Fi A 3	Lampeggia ogni 0,5 secondi.	Pronto per l'abbinamento.
	Lampeggia ogni 1,5 secondi.	Ricerca in corso di una rete Wi-Fi.
	Lampeggia ogni 3 secondi.	Batterie quasi scariche.
	Si accende per 0,5 secondi e si spegne per 3 secondi.	Batterie connesse.
	Si accende.	Associato a uno smartphone.

Dichiarazione di conformità

Noi sottoscritti, Nedis B.V., dichiariamo, in quanto fabbricanti, che il prodotto WIFWP10GY con il nostro marchio Nedis®, prodotto in Cina, è stato collaudato ai sensi di tutte le norme e i regolamenti CE pertinenti e che tutti i collaudi sono stati superati con successo. Questo include, senza esclusione alcuna, la normativa RED 2014/53/UE.

La Dichiarazione di conformità completa (e le schede di sicurezza, se applicabili) sono disponibili e possono essere scaricate da:
nedis.it/wifwp10gy#support

Per ulteriori informazioni relative alla conformità, contattare il servizio clienti:

Sito web: www.nedis.com

E-mail: service@nedis.com

Nedis B.V., de Tweeling 28

5215 MC 's-Hertogenbosch, Paesi Bassi

ES Guía de inicio rápido

Bomba de riego inteligente inalámbrica

WIFWP10GY



Para más información, consulte el manual ampliado en línea: ned.is/wifwp10gy

Uso previsto por el fabricante

El Nedis WIFWP10GY es un sistema de control de agua que le permite programar de forma inalámbrica el riego automático mediante conexión Wi-Fi.

El producto puede controlarse a través de la aplicación Nedis SmartLife.

Este producto está diseñado para uso en interiores y en exteriores.

El producto no está diseñado para un uso profesional.

Este producto lo pueden utilizar niños a partir de 8 años y adultos con capacidades físicas, sensoriales o mentales reducidas o que no tengan experiencia o conocimientos, siempre y cuando se les haya explicado cómo usar el producto de forma segura y los riesgos que implica o se les supervise. Los niños

no deben jugar con el producto. Los niños no deben realizar las tareas de limpieza ni mantenimiento sin supervisión.

Cualquier modificación del producto puede tener consecuencias para la seguridad, la garantía y el funcionamiento adecuado.

Especificaciones

Producto	Bomba de riego inteligente inalámbrica
Número de artículo	WIFWP10GY
Dimensiones (L x An x Al)	81.5 x 87.5 x 77.5 mm
Peso	300g
Tensión de entrada	5.0 VDC ; 1.0 A
Alimentación necesaria	5 W
Tipo de batería	4 x 1,5 V AA (no incluidas)
Potencia máx. de radiotransmisión	17 dBm
Ganancia de la antena	2.5 dBi
Rango de frecuencia	2.412 - 2.484 GHz
Temperatura de funcionamiento	3 °C - 50 °C
Humedad de funcionamiento	0 % - 90 % (HR)
Caudal de agua de funcionamiento	23 l/h
Presión de agua de funcionamiento	0.3 bar
Presión de agua máx.	≥ 200 kPa
Altura máx. de bombeo	3 m
Tamaño del tubo de riego	1/4"
Frecuencia de riego	1 hora - 7 días
Duración del riego	6 segundos - 30 minutos
Cantidad de riego	Riego manual: abierto en cualquier momento Riego automático: salida de agua precisa

Partes principales (imagen A)

- 1 Indicador LED de riego
- 2 Botón de riego manual
- 3 Indicador LED de Wi-Fi
- 4 Botón Wi-Fi
- 5 Puerto de carga microUSB
- 6 Compartimento de las pilas
- 7 Clip de montaje
- 8 Goteros de flecha (10x)
- 9 Conector de cruz (3x)
- 10 Conector en T (10x)
- 11 Conector recto (3x)
- 12 Tapón (3x)
- 13 Filtro de agua
- 14 Entrada de agua
- 15 Salida de agua
- 16 Tubo de riego (10 m)
- 17 Cable micro USB

Vista general de la aplicación (imagen B)

- 1 Tiempo restante hasta el siguiente riego
- 2 Tiempo restante hasta que finalice el riego actual
- 3 Estado de funcionamiento
- 4 Frecuencia de riego
- 5 Duración del riego
- 6 Activar o desactivar el riego automático
- 7 Estado de las pilas
- 8 Botón para activar o desactivar el riego manual

Instrucciones de seguridad

A ADVERTENCIA

- Asegúrese de que ha leído y entendido completamente las instrucciones en este documento antes de instalar o utilizar el producto. Guarde el embalaje y este documento para futuras consultas.
- Utilice el producto únicamente tal como se describe en este documento.
- No use el producto si alguna pieza está dañada o presenta defectos. Sustituya inmediatamente un producto si presenta daños o está defectuoso.
- Se requiere una atenta supervisión cuando el aparato lo utilice un niño o se use cerca de niños, personas enfermas y animales. No permita que los niños jueguen ni toquen el producto.

- Mantenga el producto fuera del alcance de los niños.
- El uso de la batería por los niños debe hacerse bajo supervisión.
- Use solamente pilas que se correspondan con las especificaciones.
- No utilice ninguna pila o batería que no esté diseñada para el uso con el producto.
- Retire las pilas antes de desechar el producto.
- Este producto solo puede recibir servicio de un técnico cualificado para su mantenimiento para así reducir el riesgo de descargas eléctricas.

Cómo instalar la app Nedis SmartLife

1. Descargue la aplicación Nedis Smartlife para Android o iOS en su teléfono a través de Google Play o Apple App Store.
2. Abra la aplicación Nedis Smartlife en su teléfono.
3. Cree una cuenta con su dirección de correo electrónico y toque Continuar. Recibirá un código de verificación a su dirección de correo electrónico.
4. Introduzca el código de verificación recibido.
5. Cree una contraseña y toque Hecho.
6. Toque Añadir hogar para crear un hogar SmartLife.
7. Establezca su ubicación, escoja las habitaciones que quiera conectar y toque Hecho.

Cómo agregar el producto a la aplicación Nedis SmartLife

1. Es necesario conectar el cable microUSB **A17** para conectar el producto a una red Wi-Fi.
 1. Conecte **A17** al puerto de carga microUSB **A5**.
 2. Conecte el otro extremo de **A17** a una fuente de alimentación USB A de 5.0 VCC; 1.0 adecuada.
- A** No use una fuente de alimentación USB con una tensión mayor.
- El indicador LED de Wi-Fi **A3** parpadea cada 0.5 segundo para indicar que el producto está listo para ser vinculado.
3. Mantenga pulsado el botón de Wi-Fi **A4** para activar la vinculación inalámbrica.
- A3** parpadea cada 1.5 segundos para indicar que el producto está buscando una red Wi-Fi.
4. Toque "+" en la aplicación Nedis SmartLife.

5. Seleccione de la lista el tipo de dispositivo que quiera añadir.
6. Siga las instrucciones en la aplicación Nedis SmartLife.
- 1 Asegúrese de conectar el producto a una red WiFi de 2,4 GHz.
7. Cambie el nombre del producto una vez que haya sido encontrado y agregado.
8. Tras confirmar, ya podrá controlar el producto con su teléfono inteligente.

Para conectar su cuenta SmartLife a Alexa de Amazon y/o a Google Home, ajústela utilizando la acción o funcionalidad "Smart Life". Para más detalles, consulte las instrucciones en Amazon o Google.

Instalación de las pilas (opcional)

El producto funciona con pilas o con un cable microUSB y un adaptador de corriente.

- 1. Desconecte el producto de la fuente de alimentación antes de poner o quitar las pilas.
 - 1 Use solo pilas de tipo AA (no incluidas) para este producto.
 - 1. Abra el compartimento de las pilas **A6**.
 - 2. Coloque 4 pilas en el interior de **A6**.
 - 1 Asegúrese de que las marcas de polaridad (+) y (-) coinciden.
 - 3. Cierre **A6**.
 - 1 Asegúrese de que **A6** está completamente cerrado para garantizar que no entre agua en el interior de **A6**.
- A3** parpadea durante 0.5 segundo encendido y durante 3 segundos apagado para indicar que las pilas están conectadas.

Cómo instalar el producto (imagen C)

Véase la imagen C para una vista general de la conexión.

Uso del producto

- 1 Desconecte el producto cuando se esperen temperaturas gélidas para evitar posibles daños por congelación.
- 1 Use la aplicación para configurar y manejar el producto.

Para obtener más información sobre el funcionamiento y las opciones de la aplicación, consulte la versión completa del manual en línea.

Riego manual

1. Pulse el botón de riego manual **A2** para regar durante el tiempo configurado en la aplicación. El indicador LED de riego **A1** se ilumina para indicar que el producto está regando.
2. Pulse **A2** para detener el ciclo manualmente.

Riego automático

- 1 El riego automático solo está disponible en la aplicación.
 - 1 Es necesario conectar **A17** para configurar o cambiar los ajustes del riego automático.
 - 1. Enchufe **A17** en **A5**.
 - 2. Conecte el otro extremo de **A17** a una fuente de alimentación USB A de 5.0 VCC; 1.0 adecuada.
- 1** No use una fuente de alimentación USB con una tensión mayor.
3. Configure la frecuencia de riego deseada en **How often** (Frecuencia) **B4**.

- Selección un tiempo de demora entre 1 hora y 7 días.
4. Configure la duración de riego deseada en **B5**. Selección una duración de entre 6 segundos y 30 minutos.
 5. Toque **Auto Run** (Funcionamiento automático) **B6** para iniciar el programa de riego automático. Tras confirmar los ajustes del riego automático, **Working status** (Estado de funcionamiento) **B3** cambia a **Auto** (Automático).

El producto inicia la cuenta atrás para el primer riego en **Next Irrigation** (Siguiente riego) **B1**.

El producto inicia el riego durante el tiempo seleccionado. El tiempo de riego restante (**Remaining Watering Time**) **B2** muestra una cuenta atrás hasta que finaliza el riego actual. Una vez finalizado el primer riego, el producto volverá a regar después de que haya transcurrido el tiempo de demora seleccionado.

Indicador LED de estado

Indicador LED de rego A 1	Parpadea cada 0.5 segundo.	Falta agua.
	Se enciende.	Regando.
Indicador LED de Wi-Fi A 3	Parpadea cada 0.5 segundo.	Listo para enlazar.
	Parpadea cada 1.5 segundos.	Buscando una red Wi-Fi.
	Parpadea cada 3 segundos.	Pilas casi agotadas.
	Parpadea durante 0.5 segundo encendido y durante 3 segundos apagado.	Pilas conectadas.
	Se enciende.	Vinculado con un smartphone.

Declaración de conformidad

Nosotros, Nedis B.V., declaramos como fabricante que el producto WIFIWP10GY de nuestra marca Nedis®, producido en China, ha sido probado de acuerdo con todas las normas y regulaciones relevantes de la CE y que se han superado todas las pruebas con éxito. Esto incluye, entre otras, la directiva europea sobre equipos radioeléctricos RED 2014/53/UE.

La declaración de conformidad completa (y la hoja de datos de seguridad, si procede) se puede encontrar y descargar en:
nedis.es/wifwfp10gy#support

Para más información sobre el cumplimiento, póngase en contacto con el servicio de atención al cliente:

Página web: www.nedis.com

Correo electrónico: service@nedis.com

Nedis B.V., de Tweeling 28

5215 MC 's-Hertogenbosch (Países Bajos)

Bomba de rega inteligente Wi-Fi

WIFIWP10GY



Para mais informações, consulte a versão alargada do manual on-line: ned.is/wifwfp10gy

Utilização prevista

O WIFIWP10GY da Nedis é um sistema de controlo de água que lhe permite programar a rega automática sem fios através de ligação Wi-Fi. O produto pode ser controlado com a aplicação Nedis SmartLife. Este produto destina-se a ser utilizado em interiores e exteriores. O produto não se destina a utilização profissional. Este produto pode ser utilizado por crianças com idade igual ou superior a 8 anos e por pessoas com capacidades físicas, sensoriais ou mentais reduzidas ou com falta de experiência e conhecimento, desde que tenham recebido supervisão ou instruções relativas à utilização segura do produto e compreendam os perigos envolvidos. As crianças não devem brincar com o produto. A limpeza e a manutenção destinadas ao utilizador não devem ser efetuadas por crianças sem supervisão. Qualquer alteração do produto pode ter consequências em termos de segurança, garantia e funcionamento adequado.

Especificações

Produto	Bomba de rega inteligente Wi-Fi
Número de artigo	WIFIWP10GY
Dimensões (c x l x a)	81.5 x 87.5 x 77.5 mm
Peso	300g
Tensão de entrada	5.0 VDC ; 1.0 A
Potência necessária	5 W
Tipo de bateria	4 x 1,5 V AA (não incluídas)
Potência de transmissão de rádio máx.	17 dBm

Ganho de antena	2.5 dBi
Gama de frequências	2.412 - 2.484 GHz
Temperatura de funcionamento	3 °C - 50 °C
Humidade de funcionamento	0 % - 90 % (HR)
Fluxo de água operacional	23 L/hr
Pressão de água operacional	0.3 bar
Pressão máxima de água	≥ 200 kPa
Altura máxima de bombagem	3 m
Tamanho do tubo de rega	1/4"
Frequência da rega	1 hora - 7 dias
Duração da rega	6 segundos - 30 minutos
Quantidade de rega	Rega manual: aberta em qualquer altura Rega automática: saída de água precisa

Peças principais (imagem A)

- 1 LED indicador de rega
- 2 Botão de rega manual
- 3 LED indicador de Wi-Fi
- 4 Botão Wi-Fi
- 5 Porta de carregamento Micro USB
- 6 Compartimento das pilhas
- 7 Clipe de montagem
- 8 Gotejadores de seta (10x)
- 9 Ligação cruzada (3x)
- 10 Ligação em T (10x)
- 11 Ligação reta (3x)
- 12 Ficha de extremidade (3x)
- 13 Filtro de água
- 14 Entrada de água
- 15 Saída de água
- 16 Tubo de rega (10 m)
- 17 Cabo Micro USB

Visão geral da aplicação (imagem B)

- 1 Tempo restante até à próxima irrigação
- 2 Tempo restante até ao fim da rega em curso
- 3 Estado de trabalho
- 4 Frequência da rega
- 5 Duração da rega
- 6 Ativar ou desativar a rega automática
- 7 Estado da bateria
- 8 Mudar para ativar ou desativar a rega manual

Instruções de segurança

AVISO

- Certifique-se de que leu e compreendeu as instruções deste documento na íntegra antes de instalar ou utilizar o produto. Guarde a embalagem e este documento para referência futura.
- Utilize o produto apenas conforme descrito neste documento.
- Não utilize o produto caso uma peça esteja danificada ou defeituosa. Substitua imediatamente um produto danificado ou defeituoso.
- É necessária supervisão atenta quando o produto é utilizado por ou junto a crianças, animais ou pessoas doentes. Não deixe que as crianças brinquem ou toquem no produto.
- Mantenha o produto fora do alcance das crianças.
- A utilização da bateria por crianças deve ser supervisionada.
- Utilize apenas pilhas que correspondam às especificações.
- Não utilize qualquer pilha que não tenha sido concebida para ser utilizada com o produto.
- Retire a bateria antes de enviar o produto para a sucata.
- Este produto pode ser reparado apenas por um técnico qualificado para manutenção a fim de reduzir o risco de choque elétrico.

Instalação da aplicação SmartLife da Nedis

1. Faça o download da aplicação Nedis SmartLife para Android ou iOS no seu telefone através do Google Play ou da Apple Store.
2. Abra a aplicação Nedis SmartLife no seu telefone.
3. Crie uma conta com o seu endereço de e-mail e toque em Continue (Continuar).

Receberá um código de verificação na sua caixa de correio eletrônico.

- Introduza o código de verificação recebido.
- Crie uma palavra-passe e prima Concluído.
- Toque em Adicionar Casa para criar uma Casa SmartLife.
- Defina a sua localização, escolha as divisões com que pretende estabelecer ligação e prima Concluído.

Acrescentar o produto à aplicação Nedis SmartLife

i É necessário ligar o cabo micro USB **A17** para ligar o produto a uma rede Wi-Fi.

- Ligue **A17** na porta de entrada micro USB **A5**.
- Ligue a outra extremidade de **A17** a uma entrada USB 5.0 VDC, 1.0 A.

A Não utilize uma fonte de alimentação USB com uma tensão mais elevada.

O LED indicador de Wi-Fi **A3** pisca a cada 0.5 segundo para indicar que o produto está pronto a emparelhar.

- Prima e mantenha o botão de Wi-Fi **A4** para ativar o emparelhamento Wi-Fi.

A5 pisca a cada 1.5 segundos para indicar que o produto procura uma rede Wi-Fi.

- Toque em + na aplicação Nedis SmartLife.
- Selecione o tipo de dispositivo que pretende adicionar na lista.
- Siga as instruções na aplicação SmartLife da Nedis.

i Certifique-se de que liga o produto a uma rede Wi-Fi de 2,4 GHz.

- Altere o nome do produto depois de ter sido encontrado e adicionado.
- Depois de confirmar, consegue controlar o produto através do seu smartphone.

Para ligar a sua conta SmartLife à Amazon Alexa e/ou Google Home, configure-a usando a ação ou aptidão "Smart Life". Para mais detalhes, verifique a instrução na Amazon ou Google.

Colocar as pilhas (opcional)

O produto funciona com pilhas ou com um cabo micro USB e um adaptador de corrente.

A Desligue o produto da fonte de alimentação antes de colocar ou remover as pilhas.

A Utilize apenas pilhas AA (não incluídas) para este produto.

- Abra o compartimento das pilhas **A6**.
- Coloque 4 pilhas dentro de **A6**.

A Certifique-se de que respeita as marcações de polaridade (+) e (-).

- Feche **A6**.

A Certifique-se de que **A6** está completamente fechado para garantir que não possa escorrer água para dentro de **A6**.

A5 pisca 0.5 segundos ligado e 3 segundos desligado para indicar que as pilhas estão ligadas.

Instalação do produto (imagem C)

Consulte a imagem C para obter uma visão geral da ligação.

Utilização do produto

A Desligue o produto quando são esperadas temperaturas de congelação, de modo a evitar potenciais danos causados pelo gelo.

i Utilize a aplicação para regular e operar o produto.

Para mais informações sobre o funcionamento e as possibilidades da aplicação, consulte o manual completo on-line.

Rega manual

- Prima o botão de rega manual **A2** para regar o tempo definido na aplicação.

O LED indicador de rega **A1** acende-se para indicar que o produto está a regar.

- Prima **A2** para parar manualmente o ciclo.

Rega automática

i A rega automática está disponível na aplicação.

i A ligação de **A17** é necessária para regular ou alterar as definições da rega automática.

- Insira **A17** no **A5**.
- Ligue a outra extremidade de **A17** a uma entrada USB 5.0 VDC, 1.0 A.

A Não utilize uma fonte de alimentação USB com uma tensão mais elevada.

- Defina a frequência de rega pretendida em **How often (Frequência) B4**.

Selecione um tempo entre 1 hora e 7 dias.

- Defina a duração de rega pretendida em **B5**.

Selecione uma duração entre 6 segundos e 30 minutos.

5. Toque em **Auto Run (Modo automático) B 6** para iniciar o plano de rega automática.

Depois de confirmar as definições de rega automática, o **Estado de trabalho B 3** muda para **Auto**.

O produto inicia a contagem decrescente até à primeira rega em **Next Irrigation (Rega seguinte) B 1**.

O produto começa a regar durante a duração selecionada. A opção **Remaining Watering Time (Tempo de rega restante) B 2** apresenta uma contagem decrescente até a rega em curso terminar. Quando a primeira rega terminar, o produto volta a regar após o período selecionado.

LED indicador de estado

Indicador de rega LED A 1	Pisca a cada 0.5 segundo.	Falta de água.
	Acende.	Rega em curso.
LED indicador de Wi-Fi A 5	Pisca a cada 0.5 segundo.	Pronto para o emparelhamento.
	Pisca a cada 1.5 segundos.	Procurar uma rede Wi-Fi.
	Pisca a cada 3 segundos.	Pilhas quase gastas.
	Pisca 0.5 segundo ligado e 3 segundos desligado.	Pilhas ligadas.
	Acende.	Emparelhado com um smartphone.

Declaração de conformidade

A Nedis B.V. declara, na qualidade de fabricante, que o produto WIFIWP10GY da nossa marca Nedis®, produzido na China, foi testado em conformidade com todas as normas e regulamentos CE relevantes e que todos os testes foram concluídos com sucesso. Os mesmos incluem, entre outros, o regulamento RED 2014/53/UE.

A Declaração de conformidade (e a ficha de dados de segurança, se aplicável) pode ser consultada e descarregada em:
nedis.pt/wifiwp10gy#support

Para informações adicionais relativas à conformidade, contacte a assistência ao cliente:
Site: www.nedis.com
E-mail: service@nedis.com
Nedis B.V., de Tweeling 28
5215 MC 's-Hertogenbosch, Países Baixos

SV Snabbstartsguide

Smart bevattningspump med Wi-Fi

WIFIWP10GY



För ytterligare information, se den utökade manualen online:
nedis.is/wifiwp10gy

Avsedd användning

Nedis WIFIWP10GY är ett vattenstyrningssystem som låter dig schemalägga automatisk bevattning trådlöst via en trådlös Wi-Fi-anslutning. Produkten styrs via appen Nedis SmartLife. Produkten är avsedd för användning inomhus och utomhus.

Produkten är inte avsedd för yrkesmässig användning.

Denna apparat kan användas av barn över åtta år och av personer med fysisk, sensorisk eller kognitiv funktionsnedsättning, eller avsaknad av erfarenhet och kunskap, om användningen sker under uppsikt eller om dessa personer erhållit instruktioner om säker användning av apparaten och är medvetna om riskerna. Barn får inte leka med produkten.

Rengöring och användarunderhåll får inte utföras av barn om de inte står under uppsikt.

Modifiering av produkten kan medföra konsekvenser för säkerhet, garanti och korrekt funktion.

Specifikationer

Produkt	Smart bevattningspump med Wi-Fi
Artikelnummer	WIFIWP10GY
Dimensioner (l x b x h)	81.5 x 87.5 x 77.5 mm
Vikt	300g
Inspänning	5.0 VDC ; 1.0 A
Erforderlig effekt	5 W
Batterityp	4 st. 1,5 V AA (medföljer ej)
Radions maximala sändeffekt	17 dBm
Antennförstärkning	2.5 dBi
Frekvensområde	2.412 - 2.484 GHz
Arbetstemperatur	3 °C - 50 °C
Fuktighet vid användning	0 % - 90 % (RH)
Vattenflöde vid drift	23 l/tim
Vattentryck vid drift	0.3 bar
Max. vattentryck	≥ 200 kPa
Max. pumphöjd	3 m
Bevattningsslangens storlek	1/4"
Bevattningsfrekvens	1 timmer - 7 dagar
Bevattningstid	6 sekunder - 30 minuter
Bevattningsmängd	Manuell bevattning: öppen när som helst Automatisk bevattning: korrekt utmatad vattenmängd

Huvuddelar (bild A)

- 1 LED-lampa för bevattning
- 2 Knapp för manuell bevattning
- 3 LED-lampa för Wi-Fi
- 4 Wi-Fi-knapp
- 5 Mikro-USB-laddningsport
- 6 Batterifack
- 7 Monteringsklämma
- 8 Dropp-pilar (10x)
- 9 Korskoppling (3x)
- 10 T-koppling (10x)

- 11 Rak koppling (3x)
- 12 Ändplugg (3x)
- 13 Vattenfilter
- 14 Vatteninlopp
- 15 Vattenutlopp
- 16 Bevattningsslang (10 m)
- 17 Micro-USB-kabel

App översikt (bild B)

- 1 Återstående tid till nästa bevattning
- 2 Återstående tid tills aktuell bevattning avslutas
- 3 Driftstatus
- 4 Bevattningsfrekvens
- 5 Bevattningstid
- 6 Aktivera eller inaktivera automatisk bevattning
- 7 Batterinivå
- 8 Byt ut för att aktivera eller inaktivera manuell bevattning

Säkerhetsanvisningar

VARNING

- Säkerställ att du har läst och förstått alla instruktioner i detta dokument innan du installerar och använder produkten. Behåll förpackningen och detta dokument som framtida referens.
- Använd produkten endast enligt anvisningarna i detta dokument.
- Använd inte produkten om en del är skadad eller defekt. Byt omedelbart ut en skadad eller defekt produkt.
- Noga uppsikt erfordras när produkten används av eller nära barn, djur eller svaga personer. Låt inte barn leka med eller vidröra apparaten.
- Förvara produkten utom räckhåll för barn.
- Barn ska hållas under uppsikt när de använder batterier.
- Använd endast batterier som motsvarar specifikationerna.
- Använd inte en cell eller ett batteri som inte är avsett för användning tillsammans med produkten.
- Avlägsna batteriet innan produkten kasseras.
- Denna produkt får, för att minska risken för elchock, endast servas av en kvalificerad underhållstekniker.

Installera appen Nedis SmartLife

1. Ladda ner appen Nedis Smartlife för Android eller iOS till din telefon via Google Play eller Apple App Store.
2. Öppna appen Nedis Smartlife på din telefon.
3. Skapa ett konto med din e-postadress och tryck på Continue (Fortsätt).

Du kommer att få en verifieringskod till din e-postadress.

4. Skriv in den mottagna verifieringskoden.
5. Skapa ett lösenord och tryck på Done.
6. Tryck på Add Home för att skapa ett SmartLife Home.
7. Ställ in din ort, välj det rum du önskar ansluta med och tryck på Done.

Lägga till produkten i Nedis SmartLife-appen

i micro-USB-kabeln **A17** måste anslutas för att ansluta produkten till ett Wi-Fi-nätverk.

1. Anslut **A17** till micro-USB-laddningsporten **A5**.
2. Anslut den andra änden av **A17** till lämplig 5.0 VDC ; 1.0 En USB-nätdel.

A Använd aldrig en USB-nätdel med högre spänning.

LED-lampan för Wi-Fi **A3** blinkar var 0.5 sekund för att indikera att produkten är redo att parkopplas.

3. Håll Wi-Fi-knappen intryckt **A4** för att aktivera Wi-Fi-parkopplingen.

A3 blinkar var 1.5 sekund för att indikera att produkten söker ett Wi-Fi-nätverk.

4. Vidrör + på Nedis SmartLife-appen.
5. Välj den typ av enhet du önskar lägga till från listan.
6. Följ anvisningarna i Nedis SmartLife-appen.

i Säkerställ att du ansluter produkten till ett 2,4 GHz WiFi-nätverk.

7. Ge produkten ett nytt namn när den hittats och lagts till.
8. Efter bekräftelsen kan du kontrollera produkten med din smarttelefon.

För att ansluta ditt SmartLife-konto till Amazon Alexa och/eller Google Home, ställ in det med användning av appen "Smart Life" eller sicklighet. För ytterligare detaljer, kontrollera anvisningarna på antingen Amazon eller Google.

Sätta in batterierna (tillval)

Produkten drivs med antingen batterier eller med en micro-USB-kabel samt strömadapter.

A Koppla bort produkten från kraftkällan innan du sätter in eller tar ut batterierna.

A Använd endast AA-batterier (medföljer ej) för denna produkt.

1. Öppna batterifacket **A6**.
2. Placera 4 batterierna i **A6**.

A Säkerställ att de är rättvända i enlighet med polaritetsmarkeringarna (+) och (-).

3. Stäng **A6**.

A Se till att **A6** försluts helt och hållet i syfte att förhindra att vatten kan läcka in till **A6**.

A3 blinkar 0.5 sekund "på" och 3 sekunder "av" för att indikera att batterierna har anslutits.

Installera produkten (bild C)

Se bild C för en översikt över anslutningen.

Att använda produkten

A Koppla ifrån produkten när minustemperaturer är att vänta, detta i syfte att undvika potentiella frysskador.

i Använd appen för att ställa in och använda produkten.

Mer information om appens funktioner och möjligheter finns i den utökade online-manualen.

Manuell bevakning

1. Tryck på knappen för manuell bevakning **A2** för att bevakna under den tidsperiod som angetts i appen.

LED-bevakningsindikatorn **A1** tänds i syfte att indikera att produkten bevaknar.

2. Tryck på **A2** för att avbryta cykeln.

Automatisk bevakning

i Automatisk bevakning finns endast i appen.

i **A17** måste anslutas för att inställningarna för automatisk bevakning ska kunna ställas in eller ändras.

1. Anslut **A17** till **A5**.
2. Anslut den andra änden av **A17** till lämplig 5.0 VDC ; 1.0 En USB-nätdel.

A Använd aldrig en USB-nätdel med högre spänning.

3. Ange önskad bevakningsfrekvens under **Hur ofta B 4**.

Ange en fördröjning på mellan 1 timmer och 7 dagar.

4. Ange önskad bevakningstid på **B 5**.

Ange en tidsperiod på mellan 6 sekunder och 30 minuter.

5. Tryck på **Automatisk start B 6** för att börja köra det automatiska bevakningsschemat.

När inställningarna för automatisk bevakning har bekräftats ändras **Driftstatus B 3** till **Auto**.

Produkten inleder nedräkningen till den första bevakningen under **Nästa bevakning B 1**.

Produkten inleder bevakning för vald tidsperiod.

Återstående bevakningstid B 2 visar en

nedräkning tills aktuell bevakning avslutas.

När den första bevakningen har avslutats kommer produkten återigen att bevakna efter vald fördröjning.

LED-statusindikator

LED-lampa för bevakning A 1	Blinkar var 0.5 sekund.	Vattenbrist.
	Lamporna tänds.	Bevaknar.
LED-lampa för Wi-Fi A 3	Blinkar var 0.5 sekund.	Redo för parkoppling.
	Blinkar var 1.5 sekund.	Söker efter ett Wi-Fi-nätverk.
	Blinkar var 3 sekund.	Batterierna nästan slut.
	Blinkar 0.5 sekund "på" och 3 sekunder "på".	Batterierna anslutna.
	Lamporna tänds.	Parkopplad med en smartphone.

Försäkran om överensstämmelse

Vi, Nedis B.V., försäkras som tillverkare att produkten WIFWIP10GY från vårt varumärke Nedis®, tillverkad i Kina, har testats i enlighet med alla relevanta CE-standarder och föreskrifter och att alla tester genomförts med godkänt resultat. Detta inkluderar, men är inte begränsat till, radioutrustningsdirektivet 2014/53/EU.

Den fullständiga försäkran om överensstämmelse (och säkerhetsdatabladet, om tillämpligt) kan läsas och laddas ned från:

nedis.sv/wifwip10gy#support

För ytterligare information om överensstämmelse,

var god kontakta vår kundtjänst:

Webbplats: www.nedis.com

E-post: service@nedis.com

Nedis B.V., de Tweeling 28

5215 MC 's-Hertogenbosch, Nederländerna

FI Pika-aloitusopas

WIFWIP10GY

Wi-Fi-älykastelupumppu



Katso tarkemmat tiedot käyttöoppaan laajemmasta verkkoversiosta: nedis.is/wifwip10gy

Käyttötarkoitus

Nedis WIFWIP10GY on vedenhallintajärjestelmä, jonka avulla voit ohjelmoida automaattisen kastelun langattomasti Wi-Fi-yhteyden kautta.

Tuotetta voi ohjata Nedis SmartLife -sovelluksella.

Tuote on tarkoitettu sekä sisä- että ulkoikäyttöön.

Tuotetta ei ole tarkoitettu ammattikäyttöön.

Tätä tuotetta saavat käyttää 8-vuotiaat ja sitä vanhemmat lapset ja henkilöt, joilla on heikentyneet fyysiset, aistilliset tai henkiset kyvyt tai kokemuksen ja tiedon puutetta, jos heitä valvotaan tai jos heille on annettu ohjeet tuotteen turvallisesta käytöstä ja he ymmärtävät tuotteen käyttöön liittyvät vaarat. Lapset eivät saa leikkiä tuotteella. Lapset eivät saa puhdistaa tai huoltaa tuotetta ilman valvontaa. Tuotteen muutokset voivat vaikuttaa turvallisuuteen, takuuseen ja asianmukaiseen toimintaan.

Tekniset tiedot

Tuote	Wi-Fi-älykastelupumppu
Tuotenumero	WIFWIP10GY
Mitat (p x l x k)	81.5 x 87.5 x 77.5 mm
Paino	300g
Tulojännite	5.0 VDC ; 1.0 A

Tarvittava teho	5 W
Akun tyyppi	4 x 1,5 V AA (eivät sisälly)
Maks. radiolähetysteho	17 dBm
Antennivahvistus	2.5 dBi
Taajuusalue	2.412–2.484 GHz
Käyttölämpötila	3 °C - 50 °C
Käyttökosteus	0 % - 90 % (suht. kosteus)
Käyttöveden virtaus	23 l/h
Käyttöveden paine	0.3 bar
Vedenpaine enintään	≥ 200 kPa
Pumppauskorkeus enintään	3 m
Kasteluletkun koko	1/4"
Kasteluväli	1 tunti - 7 päivää
Kastelun kesto	6 sekuntia - 30 minuuttia
Kastelun määrä	Manuaalinen kastelu: avaa milloin tahansa Automaattinen kastelu: tarkka veden tuotto

Tärkeimmät osat (kuva A)

- 1 Kastelun LED-merkkivalo
- 2 Manuaalisen kastelun painike
- 3 Wi-Fi-yhteyden LED-merkkivalo
- 4 WiFi-painike
- 5 Micro-USB-latausportti
- 6 Paristolokero
- 7 Kiinnityspidike
- 8 Tippukastelusuuttimet (10x)
- 9 Ristiliitin (3x)
- 10 T-liitin (10x)
- 11 Suora liitin (3x)
- 12 Päättytulppa (3x)
- 13 Vedensuodatin
- 14 Vedentäyttöaukko
- 15 Vedenpoistoaukko
- 16 Kasteluletku (10 m)
- 17 Micro-USB-johto

Sovelluksen yleiskuvaus (kuva B)

- 1 Jäljellä oleva aika ennen seuraavaa kastelua
- 2 Jäljellä oleva aika nykyisen kastelun päättymiseen
- 3 Toimintatila
- 4 Kasteluväli
- 5 Kastelun kesto
- 6 Ota automaattinen kastelu käyttöön tai pois käytöstä
- 7 Akun tila
- 8 Kytke manuaalinen kastelu päälle tai pois

Turvallisuusohjeet

VAROITUS

- Huolehdi siitä, että olet lukenut ja ymmärtänyt tämän asiakirjan sisältämät ohjeet kokonaan ennen kuin asennat tuotteen tai käytät sitä. Säilytä pakkaus ja tämä asiakirja tulevaa tarvetta varten.
- Käytä tuotetta vain tässä asiakirjassa kuvatun mukaisesti.
- Älä käytä tuotetta, jos jokin sen osa on vaurioitunut tai viallinen. Vaihda vahingoittunut tai viallinen tuote välittömästi.
- Tarkka valvonta on tarpeen, mikäli lapset käyttävät tuotetta tai sitä käytetään lasten, eläinten tai heikkokuntoisten henkilöiden läheisyydessä. Älä anna lasten leikkiä tuotteella tai koskettaa sitä.
- Pidä tuote poissa lasten ulottuvilta.
- Mikäli lapset käyttävät akkua, heitä tulee valvoa.
- Käytä vain määritysten mukaisia paristoja.
- Älä käytä paristoa tai akkua, jota ei ole suunniteltu käytettäväksi laitteen kanssa.
- Poista paristo ennen tuotteen hävittämistä.
- Tämän tuotteen saa huoltaa vain pätevät teknikko sähköiskun vaaran vähentämiseksi.

Nedis SmartLife-sovelluksen asentaminen

1. Lataa Nedis SmartLife -sovellus Androidille tai iOS:lle puhelimesi Google Playn tai Apple App Storen kautta.
2. Avaa Nedis SmartLife -sovellus puhelimesi.
3. Luo tili sähköpostiosoitteellasi ja napauta Jatka. Saat vahvistuskoodin sähköpostiosoitteeseesi.
4. Syötä saamasi vahvistuskoodi.
5. Luo salasana ja paina Valmis.
6. Paina Lisää koti luodaksesi SmartLife-kodin.

7. Määritä sijaintisi, valitse huoneet, jotka haluat liittää, ja paina Valmis.

Tuotteen lisääminen Nedis SmartLife -sovellukseen

- i** Micro-USB-kaapeli **A17** on kytkettävä, jotta tuote voidaan yhdistää WiFi-verkkoon.
1. Kytke kaapeli **A17** micro-USB-latausporttiin **A5**.
 2. Kytke kaapelin **A17** toinen pää sopivaan 5.0 VDC:n; 1.0 A:n USB-virtalähteeseen.

A Älä käytä USB-virtalähdettä, jonka jännite on suurempi.

WiFi-yhteyden LED-merkkivalo **A3** vilkkuu 0.5 sekunnin välein sen merkiksi, että tuote on valmis muodostamaan laiteparin.

3. Paina WiFi-painiketta **A4** pitkään WiFi-laiteparin muodostamisen aloittamiseksi.

A3 vilkkuu 1.5 sekunnin välein sen merkiksi, että tuote etsii WiFi-verkkoa.

4. Napauta + Nedis SmartLife -sovelluksesta.
5. Valitse luettelosta laitetyyppi, jonka haluat lisätä.
6. Noudata Nedis SmartLife -sovelluksessa annettuja ohjeita.

i Varmista, että tuote on kytketty 2,4 GHz:n WiFi-verkkoon.

7. Kun tuote on löydetty ja lisätty, anna sille uusi nimi.
8. Kun olet vahvistanut tiedot, voit ohjata tuotetta älypuhelimellasi.

Yhdistä SmartLife-tilisi Amazon Alexaan ja/ tai Google Homeen perustamalla se "Smart Life"-toiminnon tai ominaisuuden avulla. Katso tarkemmat tiedot Amazonin tai Googlen ohjeista.

Paristojen asettaminen (valinnaista)

Tuote toimii joko paristoilla tai micro-USB-kaapelilla ja virtasovittimella.

A Irrota tuote virtalähteestä ennen paristojen laittamista tai poistamista.

A Käytä tässä tuotteessa vain AA-kokoisia paristoja (eivät sisälly toimitukseen).

1. Avaa paristolokero **A6**.
2. Aseta 4 paristoa paristolokeroon **A6**.
- A** Varmista, että napaisuusmerkinät (+) ja (-) ovat oikein.
3. Sulje kansi **A6**.

A Varmista, että paristolokero **A6** on kunnolla kiinni, jotta paristolokeroon **A6** ei pääse vettä. **A6** palaa 0.5 sekuntia ja on 3 sekuntia pois päältä sen merkiksi, että paristot on kytketty.

Tuotteen asentaminen (kuvat C)

Katso kuvasta C yleiskuvasuus kytkennöistä.

Tuotteen käyttäminen

A Mahdollisten jäätymisvauroiden estämiseksi irrota tuote, kun odotettavissa on pakkasta.

i Käytä tuotetta ja tee asetuksia sovelluksen avulla.

Katso lisätietoja sovelluksen toiminnasta ja mahdollisuuksista kattavasta verkko-oppaasta.

Manuaalinen kastelu

1. Paina manuaalisen kastelun painiketta **A2**, niin tuote kastelee sovellukseen asetetun ajan. Kastelun LED-merkkivalo **A1** palaa sen merkiksi, että tuote kastelee.
2. Voit keskeyttää annostelun manuaalisesti painamalla virtapainiketta **A2**.

Automaattinen kastelu

i Automaattista kastelua voi käyttää vain sovelluksella.

i Kaapeli **A17** on kytkettävä automaattisen kastelun asetusten tekemiseksi tai muuttamiseksi.

1. Kytke kaapeli **A17** porttiin **A5**.
2. Kytke kaapelin **A17** toinen pää sopivaan 5.0 VDC:n; 1.0 A:n USB-virtalähteeseen.

A Älä käytä USB-virtalähdettä, jonka jännite on suurempi.

3. Aseta haluttu kasteluväli asetuksella **Kuinaka usein B4**.

Valitse viive välillä 1 tunti ja 7 päivää.

4. Aseta haluttu kastelun kesto asetuksella **B5**.

Aseta kestoksi aika välillä 6 sekuntia ja 30 minuuttia.

5. Napauta **Automaattinen ajo B6** automaattisen kasteluohjelman aloittamiseksi.

Kun automaattisen kastelun asetukset on vahvistettu, **toimintatilaksi B3** muuttuu **Auto**.

Tuote aloittaa alaslaskun ensimmäisen kastelun alkamiseen painettaessa **Seuraava kastelu B1**. Tuote aloittaa kastelun, joka kestää valitun ajan.

Jäljellä oleva kastelu-aika B 2 näyttää alaslaskun nykyisen kastelun päättymiseen.
Kun ensimmäinen kastelu on loppunut, tuote aloittaa kastelun jälleen valitun viiveen kuluttua.

Tilan LED-merkkivalo

Kastelun LED-merkkivalo A 1	Vilkkuu 0.5 sekunnin välein.	Ei vettä.
	Palaa.	Kastelu käynnissä.
WiFi-yhteyden LED-merkkivalo A 3	Vilkkuu 0.5 sekunnin välein.	Valmis pariliitokseen.
	Vilkkuu 1.5 sekunnin välein.	Etsii WiFi-verkkoa.
	Vilkkuu 3 sekunnin välein.	Paristot lähes tyhjt.
	Palaa 0.5 sekuntia ja on 3 sekuntia pois päältä.	Paristot kytketty.
	Palaa.	Laitepari älypuhelimien kanssa muodostettu.

Vaativuuden mukaisuusvakuutus

Nedis B.V. ilmoittaa valmistajana, että tuote WIFWIP10GY tuotemerkistämme Nedis®, valmistettu Kiinassa, on testattu kaikkien asiaankuuluvien CE-standardien ja määräysten mukaisesti ja tuote on läpäissyt kaikki testit. Tämä sisältää RED 2014/53/EU-direktiivin siihen kuitenkaan rajoittumatta.

Täydellinen vaatimusten mukaisuusvakuutus (ja käyttöturvallisuustiedote, mikäli käytettävissä) on saatavilla ja ladattavissa osoitteesta: nedis.fi/wifwip10gy#support

Lisätietoa vaatimusten mukaisuudesta saat ottamalla yhteyttä asiakaspalveluun:
Internet: www.nedis.com
Sähköposti: service@nedis.com
Nedis B.V., de Tweeling 28
5215 MC 's-Hertogenbosch, Alankomaat

NO Hurtigguide

Vanningspumpe med Wi-Fi Smart

WIFWIP10GY



For mer informasjon, se den fullstendige bruksanvisningen på nett: nedis.is/wifwip10gy

Tiltenkt bruk

Nedis WIFWIP10GY er et vannkontrolleringsystem som gjør det mulig for deg å trådløst planlegge automatisk vanning via en WiFi-tilkobling. Du kan styre produktet med Nedis SmartLife-appen. Dette produktet er tiltenkt for både innendørs og utendørs bruk.

Produktet er ikke tiltenkt profesjonell bruk. Dette produktet kan brukes av barn fra åtte år og oppover, og av personer med reduserte fysiske, sensoriske eller mentale evner eller manglende erfaring og kunnskap hvis de får tilsyn eller instruksjoner om bruken av apparatet på en trygg måte og er innforstått med de potensielle farene. Barn skal ikke leke med produktet. Rengjøring og vedlikehold av brukeren må ikke gjøres av barn uten oppsyn. Eventuelle modifikasjoner av produktet kan ha konsekvenser for sikkerhet, garanti og funksjon.

Spesifikasjoner

Produkt	Vanningspumpe med Wi-Fi Smart
Artikkelnummer	WIFWIP10GY
Dimensjoner (L x B x H)	81.5 x 87.5 x 77.5 mm
Vekt	300g
Inngangsspenning	5.0 VDC ; 1.0 A
Nødvendig effekt	5 W
Batteritype	4 x 1,5 V AA (ikke inkludert)
Maks overføringskraft	17 dBm
Antennevinning	2.5 dBi
Frekvensrekkevidde	2.412 – 2.484 GHz
Driftstemperatur	3 °C – 50 °C
Driftsfuktighet	0 % – 90 % (RH)

Vannflyt ved bruk	23 L/time
Vanntrykk ved bruk	0.3 bar
Maks. vanntrykk	≥ 200 kPa
Maks. pumpehøyde	3 m
Størrelse på vanningsrør	1/4"
Vanningsfrekvens	1 time–7 dager
Vanningsvarighet	6 sekunder–30 minutter
Vanningsmengde	Manuell vanning: åpne når som helst Automatisk vanning: nøyaktig vannproduksjon

Hoveddeler (bilde A)

- 1 LED-indikator for vanning
- 2 Knapp for manuell vanning
- 3 Indikatorlys for Wi-Fi
- 4 Wi-Fi-knapp
- 5 Micro USB-ladeport
- 6 Batterirom
- 7 Monteringsklemme
- 8 Dryppstaker (10x)
- 9 Krysskoblingsstykke (3x)
- 10 T-koblingsstykke (10x)
- 11 Rett koblingsstykke (3x)
- 12 Endeplugg (3x)
- 13 Vannfilter
- 14 Inngang for vann
- 15 Utgang for vann
- 16 Vanningsrør (10 m)
- 17 Mikro-USB-kabel

Appoversikt (bilde B)

- 1 Tid som gjenstår for neste irrigasjon
- 2 Tid som gjenstår til nåværende vanning avsluttes
- 3 Jobbstatus
- 4 Vanningsfrekvens
- 5 Vanningsvarighet
- 6 Aktiver eller deaktiver automatisk vanning
- 7 Batteristatus
- 8 Bruk bryteren for å aktivere eller deaktivere manuell vanning

Sikkerhetsinstruksjoner

ADVARSEL

- Sørg for at du har lest og forstått instruksjonene i dette dokumentet før du installerer eller bruker produktet. Ta vare på emballasjen og dette dokumentet for fremtidig referanse.
- Produktet skal kun brukes som beskrevet i dette dokumentet.
- Ikke bruk produktet hvis det er skadet eller defekt. Bytt ut et skadet eller defekt produkt med det samme.
- Nøye oppsyn er nødvendig hvis produktet brukes av eller i nærheten av barn, dyr eller syke personer. Ikke la barn leke med eller ta på det.
- Hold produktet utilgjengelig for barn.
- Batteribruk av barn må være under oppsyn.
- Bruk kun batterier som stemmer overens med spesifikasjonene.
- Ikke bruk celler eller batterier som ikke er utformet for å brukes sammen med utstyret.
- Fjern batteriet før du kasserer produktet.
- Dette produktet skal kun håndteres av en kvalifisert tekniker for vedlikehold for å redusere risikoen for elektrisk støt.

Installasjon av SmartLife-appen

1. Last ned Nedis Smartlife-appen for Android eller iOS på telefonen din via Google Play eller Apple App Store.
 2. Åpne Nedis Smartlife-appen på telefonen din.
 3. Opprett en konto med e-postadressen din og trykk på Continue (Fortsett).
- Du får tilsendt en bekreftelseskode på e-post.
4. Skriv inn bekreftelseskoden du mottok.
 5. Lag et passord og trykk på Ferdig.
 6. Trykk på Legg til hjem for å opprette et SmartLife-hjem.
 7. Angi posisjonen din, velg rommene du vil koble sammen og trykk på Ferdig.

Legger til produktet i Nedis SmartLife-appen

-  Du må koble til mikro-USB-kabelen **A17** for å koble produktet til et WiFi-nettverk.

1. Plugg **A17** inn i ladeporten for mikro-USB **A5**.
2. Plugg den andre enden av **A17** inn i en egnet strømforsyning for 5.0 VDC ; 1.0 A USB.

A Ikke bruk en USB-strømforsyning med høyere spenning.

LED-indikatoren for WiFi **A** blinker hvert 0.5. sekund for å indikere at produktet er klart til paring.

3. Trykk på og hold inne WiFi-knappen **A** for å aktivere WiFi-paringen.

A blinker hvert 1.5. sekund for å indikere at produktet søker etter et WiFi-nettverk.

4. Trykk + i Nedis SmartLife-appen.

5. Velg enhetstypen du vil legge til fra listen.

6. Følg instruksjonene i Nedis SmartLife-appen.

i Sørg for at du kobler produktet til et 2,4 GHz Wi-Fi-nettverk.

7. Gi produktet nytt navn etter at den er funnet og lagt til.

8. Etter at du har bekreftet, kan du kontrollere produktet med smarttelefonen din.

For å koble SmartLife-kontoen din til Amazon Alexa og/eller Google Home kan du konfigurere den med «Smart Life»-handlingen eller -ferdigheten. Sjekk instruksjonene på enten Amazon eller Google for mer informasjon.

Plassering av batteriene (valgfritt)

Produktet yter bedre med batterier eller en mikro-USB-kabel og strømadapter.

A Koble produktet fra strømkilden før du setter i eller tar ut batterier.

A Dette produktet skal kun brukes med AA-batterier (ikke inkludert).

1. Åpne batterirommet **A**.

2. Plasser 4 batterier i **A**.

A Sørg for at (+) og (-) er riktig plassert i henhold til polaritetsmerkingen.

3. Lukk **A**.

A Sørg for at **A** er fullstendig lukket for å sikre at det ikke kan lekke vann inn i **A**.

A blinker i 0.5 sekund når på, og 3 sekunder når av for å indikere at batteriene er koblet til.

Installasjon av produktet (bilde C)

Se bilde C for en tilkoblingsoversikt.

Bruk av produktet

A Koble fra produktet når det forventes vær med temperaturer under frysepunktet for å unngå potensielle fryseskader.

i Bruk appen til å konfigurere og bruke produktet. For mer informasjon om hvordan appen brukes samt hvilke muligheter du har med den, se den utvidede håndboken på nettet.

Manuell vanning

1. Trykk på knappen for manuell vanning **A** for å vanne i henhold til tidspunktet som er angitt i appen.

LED-indikatorlyset **A** blinker for å indikere at produktet vanner.

2. Trykk på **A** for å stoppe syklusen manuelt.

Automatisk vanning

i Automatisk vanning er kun tilgjengelig i appen.

i Du må plukke i **A** for å angi eller endre innstillingene for automatisk vanning.

1. Plugg **A** inn i **A**.

2. Plugg den andre enden av **A** inn i en egnet strømforsyning for 5.0 VDC ; 1.0 A USB.

A Ikke bruk en USB-strømforsyning med høyere spenning.

3. Angi ønsket vanningsfrekvens på **Hypighet B**.

Velg en forsikelse mellom 1 time og 7 dager.

4. Angi ønsket vanningsvarighet på **B**.

Velg en varighet på mellom 6 sekunder og 30 minutter.

5. Trykk på **Kjør automatisk B** for å starte vanningen.

Når du har bekreftet innstillingene for automatisk vanning, vil **Jobbstatus B** bli endret til **Automatisk**.

Produktet starter nedtellingen til den første vanningen på **Neste vanning B**.

Produktet starter vanningen for den valgte varigheten. **Gjenværende vanningsstid B** viser en nedtelling frem til nåværende vanning avsluttes. Når den første vanningen er fullført, vil produktet vanne på nytt etter den valgte forsikelsen.

Statusindikatorlys

LED-indikator for vanning A 1	Blinker hvert 0.5. sekund.	Mangel på vann
	Lyser.	Vanner.
LED-indikator for WiFi A 3	Blinker hvert 0.5. sekund.	Klar til paring.
	Blinker hvert 1.5. sekund.	Søker etter et WiFi-nettverk.
	Blinker hvert 3. sekund.	Batteriene er nesten tomme.
	Blinker i 0.5 sekund når på, og 3 sekunder når av.	Batteriene er tilkoblet.
	Lyser.	Paret med en smarttelefon.

Konformitetserklæring

Vi, Nedis B.V., erklærer som produsent at produktet WIFWIP10GY fra Nedis®-merkevareren vår, som er produsert i Kina, er testet i samsvar med alle relevante CE-standarder og reguleringer, og at alle tester er bestått. Dette inkluderer, men er ikke begrenset til, RED 2014/53/EU-forordningen.

Den fullstendige samsvarserklæringen (og sikkerhetsdataarket hvis det er aktuelt) kan leses og lastes ned via:
nedis.nb/wifwip10gy#support

For ytterligere informasjon i forbindelse med samsvarserklæringen kan du kontakte kundestøtten: Nettadresse: www.nedis.com
E-post: service@nedis.com
Nedis B.V., de Tweeling 28
5215 MC 's-Hertogenbosch, Nederland

WiFi Smart-vandingspumpe

WIFWIP10GY



Yderligere opplysninger finnes i den utvidede manual online:
nedis.is/wifwip10gy

Tilsluttet bruk

Nedis WIFWIP10GY er et vandstyringssystem, hvor du kan planlegge automatisk vanding trådløst via WiFi-forbindelse.

Produktet kan kontrolleres med Nedis SmartLife app. Dette produkt er beregnet til indendørs og udendørs bruk.

Dette produkt er ikke beregnet til profesjonell bruk. Dette produkt kan anvendes af børn fra 8 år og op og af personer med reducerede fysiske, sensoriske eller mentale evner eller mangel på erfaring og viden, hvis de har fået opplæring eller instruksjon angående bruk af produktet på en sikker måte og forstår, at farer er involverede. Børn må ikke lege med produktet. Rengjøring og brukervedlikeholdelse må ikke utføres af børn uden opsyn.

Enhver modifisering af produktet kan have konsekvenser for sikkerhet, garanti og korrekt funksjon.

Spesifikasjoner

Produkt	WiFi Smart-vandingspumpe
Varenummer	WIFWIP10GY
Mål (l x b x h)	81.5 x 87.5 x 77.5 mm
Vægt	300g
Indgangsspænding	5.0 VDC ; 1.0 A
Nødvendig strøm	5 W
Batteritype	4 x 1,5 V AA (medfølger ikke)
Maks. sendeeffekt	17 dBm
Antenneforsterkning	2.5 dBi
Frekvensinterval	2.412 - 2.484 GHz

Driftstemperatur	3 °C - 50 °C
Driftsfugtighed	0 % – 90 % (Relativ Luftfugtighed)
Vandstrøm under drift	23 l/t
Vandtryk under drift	0.3 bar
Maks. vandtryk	≥ 200 kPa
Maks. pumpehøjde	3 m
Størrelse på vandingsrør	1/4"
Vandingshyppighed	1 timer - 7 dage
Vandingsvarighed	6 sekunder - 30 minutter
Vandingsmængde	Manuel vanding: åben når som helst Automatisk vanding: nøjagtig vandudledning

Hoveddele (billede A)

- 1 Vandingsindikator-LED
- 2 Manuel vandingsknap
- 3 Indikator-LED for Wi-Fi
- 4 WiFi-knap
- 5 Mikro USB-opladerport
- 6 Batterirum
- 7 Monteringsklemme
- 8 Pileformede dryppere (10x)
- 9 Krydsforbindelse (3x)
- 10 T-forbindelse (10x)
- 11 Lige forbindelse (3x)
- 12 Endestik (3x)
- 13 Vandfilter
- 14 Vandindgang
- 15 Vandudgang
- 16 Vandingsrør (10 m)
- 17 Mikro USB-kabel

App-oversigt (billede B)

- 1 Tilbageværende tid før næste vanding
- 2 Tilbageværende tid indtil nuværende vanding slutter
- 3 Arbejdsstatus
- 4 Vandingshyppighed
- 5 Vandingsvarighed

- 6 Aktivér eller deaktivér automatisk vanding
- 7 Batteristatus
- 8 Tænd for at aktivere eller deaktivere manuel vanding

Sikkerhedsinstruktioner

⚠ ADVARSEL

- Sørg for, at du har læst og forstået instruktionerne i dette dokument fuldt ud, før du installerer eller bruger produktet. Gem emballagen og dette dokument, så det sidenhen kan læses.
- Anvend kun produktet som beskrevet i denne vejledning.
- Brug ikke produktet, hvis det er skadet eller defekt. Udskift straks et skadet eller defekt produkt.
- Børn, dyr eller svagelige personer skal holdes under opsyn, når produktet bruges af eller i nærheden af dem. Lad ikke børn lege med eller røre ved produktet.
- Hold produktet uden for børns rækkevidde.
- Børns anvendelse af batteri bør overvåges.
- Brug kun batterier, som stemmer overens med specifikationerne.
- Brug ikke en celle eller et batteri, som ikke er beregnet til anvendelse med produktet.
- Fjern batteriet, før produktet smides ud.
- Dette produkt må kun vedligeholdes af en kvalificeret tekniker pga. risikoen for elektrisk stød.

Installation af Nedis SmartLife-appen

1. Download Nedis Smartlife app'en til Android eller iOS på din telefon via Google Play eller Apples App Store.
2. Åbn Nedis SmartLife app'en på din telefon.
3. Opret en konto med din e-mailadresse og tryk fortsæt.

Du vil modtage en bekræftelseskode på din e-mailadresse.

4. Indtast den modtagne verifikationskode.
5. Opret en adgangskode og tryk på Udført).
6. Tryk på Tilføj hjem) for at oprette et SmartLife-hjem.
7. Indstil din placering, vælg de rum, du vil forbinde med, og tryk på .

Tilføj produktet til Nedis SmartLife-appen

1 Det er nødvendigt at sætte mikro-USB-stikket i **A17** for at forbinde produktet til et WiFi-netværk.

1. Sæt **A17** ind i mikro-USB-opladningsporten **A5**.
2. Sæt den anden ende af **A17** ind i en egnet 5.0 VDC ; 1.0 En USB-strømforsyning.

A Brug ikke en USB-strømforsyning med en højere spænding.

WiFi-indikatoren LED **A3** blinker hvert 0.5 sekund for at indikere, at produktet er klar til parring.

3. Tryk på og hold WiFi-knappen **A4** for at aktivere WiFi-parring.

A3 blinker hver 1.5 sekunder for at indikere, at produktet søger efter et WiFi-netværk.

4. Tryk på + i Nedis SmartLife-appen.
5. Vælg den enhedstype, du vil tilføje, fra listen.
6. Følg instruktionerne i Nedis SmartLife-appen.

i Sørg for at tilslutte produktet til et 2,4 GHz WiFi-netværk.

7. Omdøb produktet, efter det er fundet og tilføjet.
8. Efter bekræftelse kan du styre produktet med din smartphone.

For at forbinde din SmartLife konto til Amazon Alexa og/eller Google Home, skal den opsættes ved hjælp af "Smart Life" handling eller færdighed. For yderligere oplysninger kan du se vejledninger på enten Amazon eller Google.

Isætning af batterier (valgfrit)

Produktet virker enten med batterier eller med et mikro-USB-kabel og strømadapter.

A Afbryd produktet fra strømkilden, inden batterierne sættes i eller tages ud.

A Brug kun batterier størrelse AA (medfølger ikke) til dette produkt.

1. Åbn batterirummet **A6**.
2. Placér 4 batterierne i **A6**.

A Sørg for, at polaritetsmærkningerne (+) og (-) stemmer overens.

3. Luk **A6**.

A Sørg for, at **A6** er helt lukket for at sikre, at intet vand kan trække ind i **A6**.

A3 blinker 0.5 sekunder og slukkes efter 3 sekunder for at indikere, at batterierne er forbundne.

Installation af produktet (billedet C)

Se billedet C for et overblik over forbindelserne.

Brug af produktet

A Frakobl produktet, når der forventes frostgrader for at undgå potentielle frostskafer.

i Brug appen til at indstille og betjene produktet. Se den udvidede manual online for mere information om betjening af appen og dens muligheder.

Manuel vanding

1. Tryk på den manuelle vandingsknap **A2** for at vande i den tid, der er indstillet i appen.

LED-vandingsindikatoren **A1** lyser for at vise, at produktet vander.

2. Tryk på **A2** for at standse cyklusen manuelt.

Automatisk vanding

i Automatisk vanding er kun tilgængeligt i appen.

i Det er påkrævet at indsætte **A17** for at indstille eller ændre de automatiske vandingsindstillinger.

1. Sæt **A17** ind i **A5**.
2. Sæt den anden ende af **A17** ind i en egnet 5.0 VDC ; 1.0 En USB-strømforsyning.

A Brug ikke en USB-strømforsyning med en højere spænding.

3. Indstil den ønskede vandingshyppighed på **Hvor ofte B4**.

Vælg en forsinkelse mellem 1 timer og 7 dage.

4. Indstil den ønskede vandingsvarighed på **B5**.

Vælg en varighed mellem 6 sekunder og 30 minutter.

5. Tryk på **Kør automatisk B6** for at starte den automatiske vandingsplanlægning.

Efter bekræftelse af de automatiske vandingsindstillinger, ændres **Arbejdsstatus B3** til **Automatisk**.

Produktet starter nedtællingen til første vanding ved **Næste vanding B1**.

Produktet begynder at vande i den valgte varighed.

Tilbageværende tid B2 viser en nedtælling, indtil den nuværende vanding slutter.

Når den første vanding er afsluttet, vil produktet vande igen efter den valgte forsinkelse.

Statusingikator LED

Vandingsindikator-LED A 1	Blinker hver 0.5 sekund.	Mangel på vand.
	Lyser.	Vander.
WiFi indikator-LED A 3	Blinker hver 0.5 sekund.	Klar til parring.
	Blinker hver 1.5 sekunder.	Søger efter WiFi-netværk.
	Blinker hver 3 sekunder.	Batterier næsten afladede.
	Blinker 0.5 sekunder og slukker 3 sekunder.	Batterier forbundne.
	Lyser.	Parret med en smartphone.

Overensstemmelseserklæring

Vi, Nedis B.V. erklærer som producent, at produktet WIFWIP10GY fra vores brand Nedis®, produceret i Kina, er blevet testet i overensstemmelse med alle relevante CE-standarder og regler, og at alle test er beståede. Dette indebærer også direktiv 2014/53/EU (radioudstyrdirektivet).

Den komplette overensstemmelseserklæring (og sikkerhedsdatabladet, hvis gældende) kan findes og downloades via:
nedis.da/wifwip10gy#support

For yderligere information angående denne overholdelse, kontakt kundeservice:
Web: www.nedis.com
E-mail: service@nedis.com
Nedis B.V., de Tweeling 28
5215 MC 's-Hertogenbosch, the Netherlands

Intelligens Wi-Fi öntözőszivattyú

WIFWIP10GY



További információért lásd a bővített online kézikönyvet: ned.is/wifwip10gy

Tervezett felhasználás

A Nedis WIFWIP10GY egy vízadagolás-szabályozó rendszer, amely lehetővé teszi az automatikus öntözés Wi-Fi kapcsolaton keresztül történő, vezeték nélküli ütemezését.

A termék a Nedis SmartLife alkalmazáson keresztül vezérelhető.

Ez a termék kültéri és beltéri használatra egyaránt megfelel.

A termék nem professzionális használatra készült. 8 éven felüli gyermekek, továbbá testi, érzékszervi vagy szellemi fogyatékkal élők, illetve tapasztalat vagy ismeretek hiányában hozzá nem értő személyek használhatják a terméket megfelelő felügyelet vagy a biztonságos használatra vonatkozó útmutatások mellett, amennyiben tisztában vannak a használattal járó veszélyekkel. Gyermekek nem játszhatnak a termékkel. Gyermekek nem végezhetik a készülék tisztítását és karbantartását felügyelet nélkül.

A termék bármilyen módosítása befolyásolhatja a biztonságot, a jótállást és a megfelelő működést.

Műszaki adatok

Termék	Intelligens Wi-Fi öntözőszivattyú
Cikkszám	WIFWIP10GY
Méreték (h x sz x m)	81.5 x 87.5 x 77.5 mm
Súly	300g
Bemeneti feszültség	5.0 VDC ; 1.0 A
Szükséges teljesítmény	5 W
Akkumulátor típusa	4 x 1,5 V AA (nem tartozék)
Max. rádió-jelátviteli teljesítmény	17 dBm
Antennaerősítés	2.5 dBi

Frekvenciatartomány	2.412–2.484 GHz
Üzemi hőmérséklet	3 °C - 50 °C
Üzemi páratartalom	0% – 90% (RH)
Üzemi vízáramlás	23 l/h
Üzemi víznyomás	0.3 bar
Max. víznyomás	≥ 200 kPa
Max. szivattyúzási magasság	3 m
Öntözőcső mérete	1/4"
Öntözés gyakorisága	1 óra – 7 nap
Öntözés időtartama	6 másodperc – 30 perc
Öntözés mennyisége	Kézi öntözés: bármikor kinyitható Automatikus öntözés: pontos vízmennyiség

Fő alkatrészek (A kép)

- 1 Öntözésjelző LED
- 2 Kézi öntözés gomb
- 3 Wi-Fi állapotjelző LED
- 4 Wi-Fi gomb
- 5 Micro USB töltőport
- 6 Akkumulátorrekesz
- 7 Rögzítőkapocs
- 8 Csepegtető tűskék (10 db)
- 9 Keresztsatlakozó (3 db)
- 10 T-csatlakozó (10 db)
- 11 Egyenes csatlakozó (3db)
- 12 Záródugó (3db)
- 13 Vízszűrő
- 14 Vízbefolyó nyílás
- 15 Vízkimenet
- 16 Öntözőcső (10 m)
- 17 micro USB kábel

Alkalmazás áttekintése (B ábra)

- 1 A következő öntözésig hátralévő idő
- 2 Az aktuális öntözésből hátralévő idő
- 3 Működési állapot
- 4 Öntözés gyakorisága
- 5 Öntözés időtartama
- 6 Automatikus öntözés engedélyezése vagy letiltása

- 7 Elemek állapota
- 8 Kapcsolja át a kézi öntözés aktiválásához vagy inaktiválásához

Biztonsági utasítások

FIGYELMEZTETÉS

- Ügyeljen arra, hogy a termék telepítése vagy használata előtt figyelmesen elolvasta és megértette az ebben a dokumentumban található információkat. Tartsa meg a csomagolást és ezt a dokumentumot későbbi használatra.
- A terméket csak az ebben a dokumentumban leírt módon használja.
- Ne használja a terméket, ha valamelyik része sérült vagy hibás. A sérült vagy meghibásodott terméket azonnal cserélje ki.
- A termék gyermekek általi, vagy gyermekek, állatok vagy sérült személyek közelében történő használata gondos felügyeletet igényel. Ne engedje, hogy gyermekek játszzanak vele, vagy megérintsék.
- Tartsa a terméket gyermekektől távol.
- Gyermekek csak felügyelet mellett használhatják az elemet.
- Kizárólag az előírásoknak megfelelő akkumulátorokat használjon.
- Ne használjon egyéb, nem a termékhez tervezett elemet vagy akkumulátort.
- A termék selejtezése előtt távolítsa el az akkumulátort.
- Ezt a terméket csak szakképzett technikus szervizelheti az áramütés kockázatának csökkentése érdekében.

A SmartLife alkalmazás telepítése

1. Töltse le a Nedis Smartlife alkalmazást Android vagy iOS telefonjára a Google Play vagy az Apple App Store áruházból.
2. Nyissa meg a Nedis Smartlife alkalmazást a telefonján.
3. Hozzon létre egy felhasználói fiókot az e-mail címével majd koppintson a Folytatás gombra. Egy ellenőrző kódot kap az e-mail címére.
4. Adja meg a kapott ellenőrző kódot.
5. Hozzon létre egy jelszót, és érintse meg a Kész gombot.

6. Érintse meg a Kezdőlap hozzáadása gombot egy SmartHome kezdőlap létrehozásához.
7. Adja meg a tartózkodási helyét, válassza ki a csatlakoztatni kívánt helyiségeket, és érintse meg a Kész gombot.

A termék hozzáadása a Nedis SmartLife alkalmazáshoz

i A termék Wi-Fi hálózathoz való csatlakoztatásához szükség van a micro-USB kábel **A17** csatlakoztatására.

1. Dugja be az **A17** részt a micro-USB töltőbemenetbe **A5**.
2. Dugja be az **A17** rész másik végét egy 5.0 VDC; 1.0 A USB tápegységbe.

A Ne használjon nagyobb feszültségű USB tápegységet.

A Wi-Fi jelző LED **A3** 0.5 másodpercenként felvilan, ezzel jelezve, hogy a termék készen áll a párosításra.

3. A Wi-Fi párosítás aktiválásához nyomja meg és tartsa nyomva a Wi-Fi gombot **A4**.

Az **A3** rész 1.5 másodpercenként felvilan, ezzel jelezve, hogy a termék éppen Wi-Fi hálózatot keres.

4. Koppintson a + részre a Nedis SmartLife alkalmazásban.
5. A listából válassza ki a hozzáadni kívánt készüléket.
6. Kövesse a Nedis SmartLife alkalmazás utasításait.
i Csatlakoztassa a terméket egy 2,4 GHz-es Wi-Fi hálózathoz.
7. Miután megtalálta és hozzáadta a terméket, nevezze át.
8. Megerősítés után az okostelefonjával vezérelheti a terméket.

SmartLife fiókját az Amazon Alexa és/vagy Google Home alkalmazáshoz csatlakoztathatja a „Smart Life” művelet vagy képesség használatával beállítva. A további részletekkel kapcsolatban lásd az Amazon vagy a Google útmutatóját.

Az akkumulátorok behelyezése (opcionális)

A termék elemekkel vagy micro-USB kábellel és hálózati adapterrel működik.

A Az akkumulátorok eltávolítása vagy cseréje előtt húzza ki a terméket a hálózati csatlakozóaljzatból.

A Ehhez a termékhez kizárólag AA méretű elemeket (nem tartozék) használjon.

1. Nyissa ki az akkumulátorrekesz fedelét **A6**.
2. Helyezzen 4 db akkumulátort az **A6** részbe.
A Ügyeljen a (+) és (-) polaritájsjelölésekre egyeztetésére.

3. Csukja be a **A6** részt.

A Az **A6** rész vízhatlanságának biztosítása érdekében ügyeljen arra, hogy az **A6** rész teljesen zárva legyen.

Az **A3** rész 0.5 másodpercenként világítani kezd, majd 3 másodpercenként kialszik, ezzel jelezve, hogy az elemek csatlakoztatva vannak.

A termék beüzemelése (C kép)

A csatlakoztatás áttekintését lásd a C képen.

A termék használata

A Ha fagyos hőmérséklet várható, a potenciális fagyárkok elkerülése érdekében húzza ki a terméket.

- i** A termék beállításához és üzemeltetéséhez használja az alkalmazást.

Az alkalmazás működéséről és lehetőségeiről szóló további információt a kibővített online használati utasításban talál.

Kézi öntözés

1. Az alkalmazásban beállított időtartamú öntözés elindításához nyomja meg a kézi öntözés gombot **A2**.

Az öntözéjelző LED **A1** világítani kezd, ezzel jelezve, hogy az öntözés folyamatban van.

2. A ciklus kézi leállításához nyomja meg az **A2** részt.

Automatikus öntözés

- i** Az automatikus öntözés kizárólag az alkalmazásban elérhető.
- i** Az automatikus öntözés beállításainak megadásához vagy módosításához az **A17** rész csatlakoztatása szükséges.

1. Dugja be az **A17** csatlakozódugót az **A5** aljzatba.
2. Dugja be az **A17** rész másik végét egy 5.0 VDC; 1.0 A USB tápegységbe.

A Ne használjon nagyobb feszültségű USB tápegységet.

3. A kívánt öntözési gyakoriságot a **How often B 4** (Gyakoriság beállítása) menüpontban lehet beállítani.

Válasszon ki egy 1 óra és 7 nap közötti késleltetést.

4. Állítsa be a kívánt öntözési időtartamot a **B 5** résznél.

Válasszon ki egy 6 másodperc és 30 perc közötti időtartamot.

5. Az automatikus öntözési ütemezés megkezdéséhez érintse meg az **Auto Run B 6** (Automatikus működés) menüpontot.

Az automatikus öntözés beállításainak megerősítését követően a **Working Status B 5** (Működési állapot)

Auto (automatikus) üzemmódra vált.

A termék megkezdí az első öntözésig tartó visszazámlálást a **Next Irrigation B 1** (Következő öntözés) menüpont alatt.

A termék megkezdí a kiválasztott időtartamig tartó öntözést. A **Remaining Watering Time B 2**

(Fennmaradó öntözési idő) menüpont az aktuális öntözés végéig tartó visszazámlálást mutatja.

Az első öntözés befejezése után a termék a kiválasztott késleltetést követően ismét öntözni kezd.

Állapotjelző LED

Öntözésjelző LED A 1	0.5 másodpercenként felvillan.	Vízhiány.
	Világítani kezd.	Öntözés.
Wi-Fi állapotjelző LED A 3	0.5 másodpercenként felvillan.	Készen áll a párosításra.
	1.5 másodpercenként felvillan.	Wi-Fi hálózat keresése.
	3 másodpercenként felvillan.	Az elemek szinte teljesen lemerültek.
	0.5 másodpercenként világitani kezd, majd 3 másodpercenként kialszik.	Az elemek csatlakoztatva vannak.
	Világítani kezd.	Párosítva van egy okostelefonnal.

Megfelelőségi nyilatkozat

A gyártó Nedis B.V. nevében kijelentjük, hogy a Nedis® márkájú, Kínában gyártott WIFWIP10GY terméket az összes vonatkozó CE szabvány és előírás szerint bevizsgáltuk, és a termék minden vizsgálaton sikeresen megfelelt. Ez magában foglalja – nem kizárólagos jelleggel – a rádióberendezésekről szóló 2014/53/EU irányelvet.

A teljes megfelelőségi nyilatkozat (és ha van, akkor a biztonsági adatlap):
nedis.hu/wifwip10gy#support

A megfelelőséggel kapcsolatos további információkért hívja az ügyfélszolgálatot:

Web: www.nedis.com

E-mail: service@nedis.com

Nedis B.V., de Tweeling 28

5215 MC 's-Hertogenbosch, Hollandia

PL Przewodnik Szybki start

Intelligentna pompa podlewająca Wi-Fi

WIFWIP10GY



Więcej informacji znajdziesz w rozszerzonej instrukcji obsługi online:
nedis.is/wifwip10gy

Przeznaczenie

Nedis WIFWIP10GY to system do sterowania przepływem wody, który umożliwia zaplanowanie podlewania za pośrednictwem połączenia Wi-Fi. Produktem można sterować za pomocą aplikacji Nedis SmartLife.

Produkt jest przeznaczony do użytku w pomieszczeniach i na zewnątrz. Produkt nie jest przeznaczony do użytku zawodowego.

Ten produkt może być używany przez dzieci w wieku od 8 lat oraz przez osoby o ograniczonej sprawności fizycznej, sensorycznej lub umysłowej, a także przez osoby, które nie posiadają odpowiedniej wiedzy i doświadczenia, jeżeli znajdują się pod nadzorem lub otrzymały instrukcje dotyczące użytkowania produktu w bezpieczny sposób oraz rozumieją związane z tym zagrożenia. Dzieci nie

mogą bawić się produktem. Dzieci nie powinny czyścić ani przeprowadzać jakichkolwiek czynności konserwacyjnych bez nadzoru. Wszelkie modyfikacje produktu mogą mieć wpływ na bezpieczeństwo, gwarancję i działanie.

Specyfikacja

Produkt	Inteligentna pompa podlewająca Wi-Fi
Numer katalogowy	WIFIWP10GY
Wymiary (dł. x szer. x wys.)	81.5 x 87.5 x 77.5 mm
Waga	300g
Napięcie wejściowe	5.0 VDC ; 1.0 A
Wymagana moc	5 W
Typ akumulatora	4 x 1,5 V AA (brak w zestawie)
Maks. moc transmisji radiowej	17 dBm
Zysk anteny	2.5 dBi
Zakres częstotliwości	2.412 – 2.484 GHz
Temperatura robocza	3 °C - 50 °C
Wilgotność środowiska pracy	0 % – 90 % (RH)
Roboczy przepływ wody	23 l/h
Robocze ciśnienie wody	0.3 bar
Maks. ciśnienie wody	≥ 200 kPa
Maks. wysokość pompowania	3 m
Rozmiar rurki do podlewania	1/4"
Częstotliwość podlewania	1 godz. – 7 dni
Czas trwania podlewania	6 sek. – 30 min
Objętość podlewania	Podlewanie ręczne: zawsze otwarte Podlewanie automatyczne: dokładne dozowanie wody

Główne części (rysunek A)

- 1 Wskaźnik LED podlewania
- 2 Przycisk ręcznego podlewania
- 3 Wskaźnik LED statusu Wi-Fi
- 4 Przycisk Wi-Fi
- 5 Wejście micro USB ładowarki
- 6 Komora baterii
- 7 Zacisk mocujący
- 8 Kroplowniki (10x)
- 9 Łącznik czteroramienny (3x)
- 10 Łącznik trójramienny (10x)
- 11 Łącznik prosty (3x)
- 12 Zatyczka (3x)
- 13 Filtr wody
- 14 Dopływ wody
- 15 Wylot wody
- 16 Rurka do podlewania (10 m)
- 17 Kabel micro USB

Omówienie aplikacji (obraz B)

- 1 Czas pozostały do następnego podlewania
- 2 Czas pozostały do zakończenia bieżącego podlewania
- 3 Status roboczy
- 4 Częstotliwość podlewania
- 5 Czas trwania podlewania
- 6 Włącz lub wyłącz automatyczne podlewanie
- 7 Stan baterii
- 8 Przełącz, aby włączyć lub wyłączyć ręczne podlewanie

Instrukcje bezpieczeństwa

OSTRZEŻENIE

- Przed zainstalowaniem lub użyciem produktu należy upewnić się, że instrukcje zawarte w niniejszym dokumencie zostały w pełni przeczytane i zrozumiane. Opakowanie oraz niniejszy dokument należy zachować na przyszłość.
- Produktu należy używać wyłącznie w sposób opisany w niniejszym dokumencie.
- Nie używaj produktu, jeśli jakkolwiek jego część jest zniszczona lub uszkodzona. Natychmiast wymień uszkodzony lub wadliwy produkt.
- Konieczny jest ścisły nadzór, gdy produkt jest używany przez dzieci, zwierzęta lub osoby niepełnosprawne lub gdy używany jest w ich

- pobliżu. Nie pozwalaj dzieciom bawić się produktem lub go dotykać.
- Produkt należy przechowywać poza zasięgiem dzieci.
- Korzystanie z baterii przez dzieci powinno być nadzorowane.
- Stosuj tylko takie baterie, które odpowiadają specyfikacji.
- Nie używaj ognia lub baterii, które nie są przeznaczone do użytku z tym produktem.
- Wyjmij baterię przed przekazaniem produktu do utylizacji.
- Ten produkt może być serwisowany wyłącznie przez wykwalifikowanego serwisanta, aby zmniejszyć ryzyko porażenia prądem elektrycznym.

Instalacja aplikacji Nedis SmartLife

1. Pobierz aplikację Nedis SmartLife na system Android lub iOS za pośrednictwem sklepu Google Play lub Apple App Store.
2. Otwórz aplikację Nedis SmartLife w telefonie.
3. Utwórz konto z użyciem swojego adresu e-mail i dotknij Kontynuuj.

Na adres e-mail Otrzymasz kod weryfikacyjny.

4. Wprowadź otrzymany kod weryfikacyjny.
5. Utwórz hasło i dotknij Gotowe.
6. Dotknij Dodaj dom, aby utworzyć dom SmartLife.
7. Ustaw lokalizację, wybierz pokoje, które chcesz podłączyć, i dotknij Gotowe.

Dodawanie produktu do aplikacji Nedis SmartLife

i Do podłączenia produktu do sieci Wi-Fi wymagane jest podłączenie kabla micro USB **A17**.

1. Podłącz **A17** do gniazda ładowania micro USB **A5**.
2. Podłącz drugi koniec **A17** do odpowiedniego zasilacza USB 5.0 VDC; 1.0 A.

A Nie używaj zasilacza USB o wyższym napięciu. LED-owy wskaźnik Wi-Fi **A3** miga co 0.5 sek., wskazując, że produkt jest gotowy do sparowania.

3. Naciśnij i przytrzymaj przycisk Wi-Fi **A4**, aby aktywować parowanie Wi-Fi.

A3 miga co 1.5 sek., aby wskazać, że produkt szuka sieci Wi-Fi.

4. Dotknij + w aplikacji Nedis SmartLife.
5. Wybierz typ urządzenia, które chcesz dodać z listy.
6. Postępuj zgodnie z instrukcjami podanymi w aplikacji Nedis SmartLife.
- i** Pamiętaj, aby podłączyć produkt do sieci Wi-Fi 2,4 GHz.
7. Zmień nazwę produktu po znalezieniu i dodaniu go.
8. Po potwierdzeniu można sterować produktem za pomocą smartfona.

Aby połączyć swoje konto SmartLife z Amazon Alexa i/lub Google Home, skonfiguruj je za pomocą akcji lub umiejętności „Smart Life”. Aby uzyskać więcej informacji, sprawdź instrukcje na Amazon lub Google.

Wkładanie baterii (opcjonalne)

Produkt działa na baterie lub z kablem micro USB i zasilaczem.

A Przed włożeniem lub wyjęciem baterii, odłącz produkt od źródła zasilania.

A Do tego produktu używaj wyłącznie baterii AA (brak w zestawie).

1. Otwórz komorę baterii **A6**.
2. Włóż 4 baterie do **A6**.

A Pamiętaj, aby dopasować oznaczenia biegunowości (+) i (-).

3. Zamknij **A6**.

A Upewnij się, że **A6** jest całkowicie zamknięta, aby zapobiec przedostawaniu się wody do **A6**.

A3 miga w następujący sposób: świeci przez 0.5 sek. i nie świeci przez 3 sek., co wskazuje, że baterie są podłączone.

Instalowanie produktu (Rysunek C)

Przegląd połączeń – patrz rysunek C.

Użytkowanie produktu

A Odłącz produkt, gdy spodziewane są temperatury poniżej zera, aby uniknąć uszkodzenia na skutek zamarznięcia.

i Za pomocą aplikacji można zmieniać ustawienia i obsługiwać produkt.

Aby uzyskać więcej informacji na temat działania i możliwości aplikacji, zapoznaj się z rozszerzoną instrukcją online.

Podlewanie ręczne

1. Naciśnij przycisk ręcznego podlewania **A 2**, aby podlewanie było aktywne przez czas ustawiony w aplikacji.

LED-owy wskaźnik podlewania **A 1** zaświeci się, wskazując, że produkt wykonuje podlewanie.

2. Naciśnij **A 2**, aby ręcznie zatrzymać cykl.

Podlewanie automatyczne

i Podlewanie automatyczne jest dostępne tylko w aplikacji.

i Podłączenie **A 17** jest wymagane do ustawienia lub zmiany ustawienia automatycznego podlewania.

1. Włóż **A 17** do **A 5**.

2. Podłącz drugi koniec **A 17** do odpowiedniego zasilacza USB 5.0 VDC; 1.0 A.

A Nie używaj zasilacza USB o wyższym napięciu.

3. Ustaw żądaną częstotliwość podlewania w menu **Jak często B 4**.

Wybierz opóźnienie od 1 godz. do 7 dni.

4. Ustaw żądany czas trwania podlewania w menu **B 5**.

Wybierz czas trwania od 6 sek. do 30 min.

5. Dotknij **Automatyczne uruchomienie B 6**, aby rozpocząć harmonogram automatycznego podlewania.

Po potwierdzeniu ustawień automatycznego podlewania **Status roboczy B 3** zmieni się na **Automatyczne**.

Produkt rozpocznie odliczanie do pierwszego podlewania pod **Następnym podlewaniami B 1**.

Produkt rozpocznie podlewanie przez wybrany czas. **Pozostały czas podlewania B 2** pokazuje odliczanie do zakończenia bieżącego podlewania.

Po zakończeniu pierwszego podlewania produkt rozpoczyna ponowne podlewanie po wybranym opóźnieniu.

LEDowy wskaźnik stanu

LED-owy wskaźnik podlewania A 1	Miga co 0.5 sek.	Brak wody.
	Zapala się.	Podlewanie.
LED-owy wskaźnik Wi-Fi A 3	Miga co 0.5 sek.	Gotowe do sparowania.
	Miga co 1.5 sek.	Wyszukiwanie sieci Wi-Fi.
	Miga co 3 sek.	Baterie są prawie wyczerpane.
	Miga w następujący sposób: świeci przez 0.5 sek. i nie świeci przez 3 sek.	Baterie są podłączone.
	Zapala się.	Sparowano ze smartfonem.

Deklaracja zgodności

Niniejszym firma Nedis B.V. deklaruje jako producent, że produkt WIFW10GY naszej marki Nedis®, produkowany w Chinach, został przetestowany zgodnie ze wszystkimi odpowiednimi normami i przepisami WE oraz że we wszystkich testach uzyskał on pozytywny rezultat. Obejmuje to, ale nie ogranicza się do rozporządzenia RED 2014/53/EU.

Pełną deklarację zgodności (oraz kartę danych bezpieczeństwa, jeśli dotyczy) można znaleźć i pobrać tutaj:

nedis.pl/wifw10gy#support

Aby uzyskać dodatkowe informacje dotyczące zgodności, skontaktuj się z obsługą klienta:

Strona www: www.nedis.com

E-mail: service@nedis.com

Nedis B.V., de Tweeling 28

5215 MC 's-Hertogenbosch, Holandia.

Έξυπνη αντλία άρδευσης Wi-Fi

WIFIWP10GY



Για περισσότερες πληροφορίες
δείτε το εκτενές online εγχειρίδιο:
ned.is/wifwip10gy

Προοριζόμενη χρήση

Το Nedis WIFIWP10GY είναι ένα σύστημα που ελέγχει το νερό για να σας επιτρέπει να προγραμματίζετε ασύρματα την αυτόματη άρδευση μέσω σύνδεση σε Wi-Fi.

Το προϊόν ελέγχεται μέσω της εφαρμογής Nedis SmartLife.

Το προϊόν προορίζεται για εσωτερική και εξωτερική χρήση.

Το προϊόν δεν πρέπει χρησιμοποιείται για επαγγελματική χρήση.

Το προϊόν αυτό μπορεί να χρησιμοποιηθεί από παιδιά 8 ετών και άνω και από άτομα με μειωμένες σωματικές, αισθητηριακές ή διανοητικές ικανότητες ή χωρίς εμπειρία και γνώσεις αν επιβλέπονται ή τους έχουν δοθεί οδηγίες για την ασφαλή χρήση του προϊόντος και κατανοούν τους κινδύνους που εμπλέκονται. Τα παιδιά δεν πρέπει να παίζουν με το προϊόν. Η καθαριότητα και η συντήρηση από τον χρήστη δεν πρέπει να πραγματοποιείται από παιδιά χωρίς επίβλεψη.

Οποιαδήποτε τροποποίηση του προϊόντος μπορεί να έχει επιπτώσεις στην ασφάλεια, την εγγύηση και τη σωστή λειτουργία.

Χαρακτηριστικά

Προϊόν	Έξυπνη αντλία άρδευσης Wi-Fi
Αριθμός είδους	WIFIWP10GY
Διαστάσεις (μ x π x υ)	81.5 x 87.5 x 77.5 mm
Βάρος	300g
Τάση εισόδου	5.0 VDC ; 1.0 A
Ισχύς	5 W
Είδος μπαταρίας	4 x 1,5 V AA (δεν περιλαμβάνεται)

Μέγ. ισχύ εκπομπής	17 dBm
Κεραία με απολαβή	2.5 dBi
Εύρος συχνότητας	2.412 - 2.484 GHz
Θερμοκρασία λειτουργίας	3 °C - 50 °C
Υγρασία λειτουργίας	0 % - 90 % (RH)
Λειτουργία ροής νερού	23 L/ώρες
Λειτουργία πίεσης νερού	0.3 bar
Μεγ. πίεση νερού	≥ 200 kPa
Μεγ. ύψος αντλίας	3 m
Μέγεθος σωλήνα άρδευσης	1/4"
Συχνότητα άρδευσης	1 ώρα - 7 ημέρες
Διάρκεια άρδευσης	6 δευτερόλεπτα - 30 λεπτά
Ποσότητα άρδευσης	Χειροκίνητη άρδευση: άνοιγμα οποιαδήποτε στιγμή Αυτόματη άρδευση: συγκεκριμένη έξοδος νερού

Κύρια μέρη (εικόνα A)

- 1 Ένδειξη LED άρδευσης
- 2 Κουμπί χειροκίνητης άρδευσης
- 3 Ένδειξη LED Wi-Fi
- 4 Κουμπί Wi-Fi
- 5 Θύρα φόρτισης Micro USB
- 6 Θήκη μπαταριών
- 7 Κлип στήριξης
- 8 Σύστημα στάγδην άρδευσης βέλος (10x)
- 9 Σταυροειδής σύνδεσμος (3x)
- 10 Σύνδεσμος σε σχήμα T (10x)
- 11 Ίσιος σύνδεσμος (3x)
- 12 Πώμα άκρης (3x)
- 13 Φίλτρο νερού
- 14 Είσοδος νερού
- 15 Έξοδος νερού
- 16 Σωλήνας άρδευσης (10 m)
- 17 Καλώδιο Micro USB

Επισκόπηση εφαρμογής (εικόνα Β)

- 1 Υπολειπόμενος χρόνος μέχρι την επόμενη άρδευση
- 2 Χρόνος που υπολείπεται μέχρι τη λήξη της τρέχουσας άρδευσης
- 3 Κατάσταση λειτουργίας
- 4 Συχνότητα άρδευσης
- 5 Διάρκεια άρδευσης
- 6 Ενεργοποίηση ή απενεργοποίηση αυτόματης άρδευσης
- 7 Κατάσταση μπαταρίας
- 8 Αλλαγή σε ενεργοποίηση ή απενεργοποίηση χειροκίνητης άρδευσης

Οδηγίες ασφάλειας



ΠΡΟΕΙΔΟΠΟΙΗΣΗ

- Βεβαιωθείτε ότι έχετε διαβάσει και κατανοήσει αυτές τις οδηγίες πριν εγκαταστήσετε ή χρησιμοποιήσετε το προϊόν. Κρατήστε τη συσκευασία και το κείμενο για μελλοντική αναφορά.
- Χρησιμοποιείτε το προϊόν μόνο σύμφωνα με αυτό το έγγραφο.
- Μην χρησιμοποιείτε το προϊόν εάν οποιοδήποτε τμήμα του έχει ζημιά ή ελάττωμα. Αντικαταστήστε αμέσως ένα χαλασμένο ή ελαττωματικό προϊόν.
- Να επιβλέπετε από κοντά όταν το προϊόν χρησιμοποιείται από ή κοντά σε παιδιά, ζώα ή άτομα με αναπηρίες. Μην επιτρέπετε στα παιδιά να παίζουν μαζί του ή να το αγγίζουν.
- Να φυλάσσεται μακριά από παιδιά.
- Τα παιδιά πρέπει να επιβλέπονται όταν χρησιμοποιούν την μπαταρία.
- Να χρησιμοποιείτε μπαταρίες μόνο σύμφωνα με τις προδιαγραφές.
- Μην χρησιμοποιείτε κάποια κλυψέλη ή μπαταρία η οποία δεν προορίζεται για χρήση με το προϊόν.
- Απομακρύνετε την μπαταρία προτού απορρίψετε το προϊόν.
- Για να μειώσετε τον κίνδυνο ηλεκτροπληξίας, η συντήρηση του προϊόντος πρέπει να πραγματοποιείται μόνο από εξουσιοδοτημένο τεχνικό συντήρησης.

Εγκαταστήστε την εφαρμογή Nedis SmartLife

1. Κάντε λήψη της εφαρμογής Nedis SmartLife για Android ή iOS στο τηλέφωνό σας από το Google Play ή το Apple App Store.
2. Ανοίξτε την εφαρμογή Nedis SmartLife στο κινητό σας.
3. Δημιουργήστε έναν λογαριασμό με την διεύθυνση e-mail σας και πατήστε Συνέχεια. Θα λάβετε έναν κωδικό επαλήθευσης στη διεύθυνση ηλεκτρονικού ταχυδρομείου.
4. Εισάγετε τον κωδικό επαλήθευσης που λάβατε.
5. Δημιουργήστε έναν κωδικό πρόσβασης και πατήστε Ολοκλήρωση.
6. Πατήστε Προσθήκη Home για να δημιουργήσετε ένα SmartLife Home.
7. Ρυθμίστε την τοποθεσία σας, επιλέξτε τα δωμάτια που θέλετε να συνδέσετε και πατήστε Ολοκλήρωση.

Προσθήκη προϊόντος στην εφαρμογή Nedis SmartLife

- 1  Η σύνδεση του καλωδίου micro USB **A17** χρειάζεται για τη σύνδεση του προϊόντος σε ένα δίκτυο Wi-Fi.
 1. Συνδέστε **A17** στη θύρα φόρτισης micro USB **A5**.
 2. Συνδέστε την άλλη άκρη του **A17** σε ένα κατάλληλο 5.0 VDC, 1.0 μία πηγή ρεύματος USB.
 -  Μην χρησιμοποιείτε μία πηγή ρεύματος USB με μεγαλύτερη τάση.
- Η ένδειξη LED Wi-Fi **A3** αναβοσβήνει κάθε 0.5 δευτερόλεπτα για να υποδείξει ότι το προϊόν είναι έτοιμο για σύζευξη.
3. Πατήστε παρατεταμένα το κουμπί Wi-Fi **A4** για να ενεργοποιήσετε τη σύζευξη Wi-Fi.
 - A3** αναβοσβήνει κάθε 1.5 δευτερόλεπτα για να υποδείξει ότι το προϊόν ψάχνει ένα δίκτυο Wi-Fi.
 4. Πατήστε + στην εφαρμογή Nedis SmartLife.
 5. Επιλέξτε τον τύπο της συσκευής που θέλετε να προσθέσετε από τη λίστα.
 6. Ακολουθήστε τις οδηγίες στην εφαρμογή Nedis SmartLife.
 -  Βεβαιωθείτε ότι συνδέσατε το προϊόν σε δίκτυο Wi-Fi 2,4 GHz.

7. Δώστε νέο όνομα στο προϊόν μόλις εντοπιστεί και προστεθεί.
8. Μετά την επιβεβαίωση, μπορείτε να χειρίζεστε το προϊόν με το smartphone σας.

Για να συνδέσετε τον λογαριασμό σας SmartLife με το Amazon Alexa ή/και το Google Home, ρυθμίστε το χρησιμοποιώντας την ενέργεια ή τη δυνατότητα "Smart Life". Για περισσότερες λεπτομέρειες, ελέγξτε τις οδηγίες είτε στο Amazon είτε στο Google.

Τοποθέτηση των μπαταριών (προαιρετικό)

Το προϊόν λειτουργεί με μπαταρίες ή ένα καλώδιο micro USB και μετασχηματιστή ισχύος.

A Αποσυνδέστε το προϊόν από το ρεύμα προτού τοποθετήσετε ή απομακρύνετε τις μπαταρίες.

A Να χρησιμοποιείτε μόνο μπαταρίες AA (δεν περιλαμβάνονται) για αυτό το προϊόν.

1. Ανοίξτε τη θήκη μπαταριών **A6**.
2. Τοποθετήστε τις 4 μπαταρίες μέσα σε **A6**.
- A** Βεβαιωθείτε ότι τα σήματα πολικότητας (+) και (-) ταιριάζουν.

3. Κλείστε το **A6**.

A Ελέγξτε **A6** ότι είναι πλήρως κλειστό ώστε να μην κυκλοφορεί νερό μέσα στο **A6**.

A3 αναβοσβήνει 0.5 δευτερόλεπτα ενεργό και 3 δευτερόλεπτα ανενεργό για να υποδείξει ότι οι μπαταρίες έχουν συνδεθεί.

Εγκατάσταση του προϊόντος (εικόνα C)

Βλέπε εικόνα C για μια επισκόπηση της συναρμολόγησης.

Χρήση το προϊόντος

A Αποσυνδέστε το προϊόν όταν αναμένονται πολύ χαμηλές θερμοκρασίες για να εμποδίσετε πιθανή βλάβη λόγω παγετού.

i Χρησιμοποιήστε την εφαρμογή για να ρυθμίσετε και να χειριστείτε το προϊόν.

Για περισσότερες πληροφορίες σχετικά με την λειτουργία και τις δυνατότητες της εφαρμογής, συμβουλευτείτε το online λεπτομερές εγχειρίδιο.

Χειροκίνητη άρδευση

1. Πατήστε το κουμπί χειροκίνητη άρδευση **A2** για τη ρύθμιση του χρόνου άρδευσης στην εφαρμογή.

Η λυχνία LED άρδευσης **A1** αναβοσβήνει για να υποδείξει ότι το προϊόν ποτίζει.

2. Πατήστε το **A2** για να διακόψετε χειροκίνητα τον κύκλο.

Αυτόματη άρδευση

i Η αυτόματη άρδευση είναι διαθέσιμη μόνο στην εφαρμογή.

i Η σύνδεση **A17** χρειάζεται για την ρύθμιση ή αλλαγή των ρυθμίσεων της αυτόματης άρδευσης.

1. Συνδέστε το **A17** στο **A5**.
2. Συνδέστε την άλλη άκρη του **A17** σε ένα κατάλληλο 5.0 VDC, 1.0 μία πηγή ρεύματος USB.
- A** Μην χρησιμοποιείτε μία πηγή ρεύματος USB με μεγαλύτερη τάση.
3. Ρυθμίστε την επιθυμητή συχνότητα άρδευσης **Πόσο συχνά B4**.

Επιλέξτε ένα διάστημα ανάμεσα σε 1 ώρα και 7 ημέρες.

4. Ρυθμίστε την επιθυμητή διάρκεια άρδευσης στο **B5**.

Επιλέξτε μια διάρκεια ανάμεσα σε 6 δευτερόλεπτα και 30 λεπτά.

5. Πατήστε **Αυτόματη λειτουργία B6** για την έναρξη του προγράμματος της αυτόματης άρδευσης.

Μετά την επιβεβαίωση των ρυθμίσεων της αυτόματης άρδευσης, η **Κατάσταση λειτουργίας B3** αλλάζει σε **Αυτόματο**.

Το προϊόν αρχίζει την αντίστροφη μέτρηση για το πρώτο πότισμα στο **Επόμενη άρδευση B1**

Το προϊόν αρχίζει να ποτίζει για την επιλεγμένη διάρκεια. Το **Χρόνος άρδευσης που υπολείπεται B2** εμφανίζει μία αντίστροφη μέτρηση μέχρι την λήξη της τρέχουσας άρδευσης.

Μόλις ολοκληρωθεί η πρώτη άρδευση, το προϊόν ποτίζει ξανά μετά από το επιλεγμένο χρονικό διάστημα.

LED ένδειξη

Ένδειξη LED άρδευσης A1	Αναβοσβήνει κάθε 0,5 δευτερόλεπτα.	Δεν υπάρχει νερό.
	Φωτίζεται.	Άρδευση
Ένδειξη LED Wi-Fi A3	Αναβοσβήνει κάθε 0,5 δευτερόλεπτα.	Έτοιμο για σύζευξη.
	Αναβοσβήνει κάθε 1,5 δευτερόλεπτα.	Αναζήτηση ενός δικτύου Wi-Fi.
	Αναβοσβήνει κάθε 3 δευτερόλεπτα.	Οι μπαταρίες έχουν σχεδόν εξαντληθεί.
	Αναβοσβήνει 0,5 δευτερόλεπτα ενεργό και 3 δευτερόλεπτα ανενεργό.	Συνδεδεμένες μπαταρίες.
	Φωτίζεται.	Σύζευξη με smartphone.

Δήλωση συμμόρφωσης

Εμείς, η Nedis B.V. δηλώνουμε ως κατασκευαστής ότι το προϊόν WIFIW10GY από τη μάρκα μας Nedis®, το οποίο κατασκευάζεται στην Κίνα, έχει ελεγχθεί σύμφωνα με όλα τα σχετικά πρότυπα και κανονισμούς της ΕΚ και ότι όλοι οι έλεγχοι έχει ολοκληρωθεί με επιτυχία. Η δήλωση συμμόρφωσης περιλαμβάνει αλλά δεν περιορίζεται στον κανονισμό RED 2014/53/EU.

Το πλήρες κείμενο της δήλωσης συμμόρφωσης (και το δελτίο ασφάλεια όπου ισχύει) υπάρχει και είναι διαθέσιμο προς λήψη στο:
nedis.gr/wifiw10gy#support

Για περισσότερες πληροφορίες σχετικά με τη δήλωση συμμόρφωσης, επικοινωνήστε με την υπηρεσία εξυπηρέτησης πελατών:
Web: www.nedis.com
E-mail: service@nedis.com
Nedis B.V., de Tweeling 28
5215 MC 's-Hertogenbosch, the Netherlands

SK Rýchly návod

Inteligentné zavlažovacie čerpadlo s funkciou Wi-Fi

WIFIW10GY



Viac informácií nájdete v rozšírenom návode online: ned.is/wifiw10gy

Určené použitie

Nedis WIFIW10GY je vodný riadiaci systém, ktorý umožňuje bezdrôtovo naplánovať automatické zavlažovanie prostredníctvom pripojenia Wi-Fi. Tento výrobok je možné ovládať pomocou aplikácie Nedis SmartLife.

Tento výrobok je určený na použitie vo vnútornom a vonkajšom prostredí.

Výrobok nie je určený na profesionálne použitie.

Tento výrobok môžu používať deti od 8 rokov a staršie osoby so zníženými fyzickými, zmyslovými alebo mentálnymi schopnosťami alebo s nedostatkom skúseností a znalostí iba pod dozorom alebo pokiaľ sú poučení o používaní výrobku bezpečným spôsobom a chápu súvisiace riziká. Deti sa nesmú hrať s výrobkom. Čistenie a používateľskú údržbu nesmú vykonávať deti bez dozoru. Každá zmena výrobku môže mať následky na bezpečnosť, záruku a správne fungovanie.

Technické údaje

Produkt	Inteligentné zavlažovacie čerpadlo s funkciou Wi-Fi
Číslo výrobku	WIFIW10GY
Rozmery (D x Š x V)	81,5 x 87,5 x 77,5 mm
Hmotnosť	300g
Vstupné napätie	5,0 VDC ; 1,0 A
Požadovaný príkon	5 W
Typ batérie	4 x 1,5 V AA (nie sú súčasťou dodávky)
Max. výkon rádiového vysielača	17 dBm
Zisk antény	2,5 dBi

Frekvenčné pásmo	2.412 - 2.484 GHz
Prevádzková teplota	3 °C - 50 °C
Prevádzková vlhkosť	0 % – 90 % (relatívna vlhkosť)
Prevádzkový vodný tok	23 l/h
Prevádzkový tlak vody	0.3 bar
Max. tlak vody	≥ 200 kPa
Max. výška čerpania	3 m
Veľkosť zavlažovacej hadice	1/4"
Frekvencia zavlažovania	1 hodina - 7 dní
Trvanie zavlažovania	6 sekúnd - 30 minút
Množstvo zavlažovania	Manuálne zavlažovanie: otvorenie kedykoľvek Automatické zavlažovanie: presný výdaj vody

Hlavné časti (obrázok A)

- 1 LED indikátor zavlažovania
- 2 Tlačidlo manuálneho zavlažovania
- 3 LED indikátor Wi-Fi
- 4 Tlačidlo Wi-Fi
- 5 Nabíjaci port micro USB
- 6 Priestor pre batérie
- 7 Montážna spona
- 8 Zavlažovacie kvapkovače (10x)
- 9 Krížový konektor (3x)
- 10 Konektor tvaru T (10x)
- 11 Priamy konektor (3x)
- 12 Konecový uzáver (3x)
- 13 Vodný filter
- 14 Prívod vody
- 15 Výstup vody
- 16 Zavlažovacia hadica (10 m)
- 17 Mikro USB kábel

Prehľad aplikácie (obrázok B)

- 1 Zostávajúci čas do nasledujúceho zavlažovania
- 2 Zostávajúci čas do ukončenia aktuálneho zavlažovania
- 3 Pracovný stav
- 4 Frekvencia zavlažovania

- 5 Trvanie zavlažovania
- 6 Aktivácia alebo deaktivácia automatického zavlažovania
- 7 Stav batérie
- 8 Prepínač na aktiváciu alebo deaktiváciu manuálneho zavlažovania

Bezpečnostné pokyny

A VAROVANIE

- Pred inštaláciou alebo použitím výrobku si nezabudnite prečítať a pochopiť všetky pokyny v tomto dokumente. Uchovajte obal a tento dokument pre potreby v budúcnosti.
- Výrobok používajte len podľa opisu v tomto dokumente.
- Výrobok nepoužívajte, ak je jeho časť poškodená alebo chybná. Poškodený alebo chybný výrobok okamžite vymeňte.
- Keď výrobok používajú deti, alebo sa výrobok používa blízko detí, zvierat alebo nie úplne spôsobilých osôb, vyžaduje sa prísny dozor. Nedovoľte deťom, aby sa hrali s výrobkom alebo sa ho dotýkali.
- Výrobok udržiavajte mimo dosahu detí.
- Používanie batérie deťmi by malo byť pod dohľadom.
- Používajte len batérie, ktoré zodpovedajú príslušným technickým parametrom.
- Nepoužívajte článok ani batériu, ktoré nie sú určené na použitie s týmto výrobkom.
- Pred likvidáciou výrobku odstráňte batérie.
- Servis tohto výrobku môže vykonávať len kvalifikovaný technik, aby sa znížilo nebezpečenstvo poranenia elektrickým prúdom.

Inštalácia aplikácie Nedis SmartLife

1. Stiahnite si do svojho telefónu aplikáciu Nedis Smartlife pre systém Android alebo iOS prostredníctvom Google Play alebo Apple App Store.
2. Otvorte aplikáciu Nedis Smartlife vo svojom telefóne.
3. Vytvorte si účet so svojou e-mailovou adresou a klepnite na Continue (Pokračovať). Dostanete overovací kód na svoju e-mailovú adresu.
4. Zadať prijatý overovací kód.
5. Vytvorte heslo a klepnite na Hotovo.

- Klepnutím na Pridať domovskú stránku vytvorte domovskú stránku SmartLife.
- Nastavte svoju lokalitu, vyberte miestnosť, ku ktorým sa chcete pripojiť, a klepnite na Hotovo.

Pridanie výrobku do aplikácie Nedis SmartLife

1 Pripojenie kábla mikro USB **A17** sa vyžaduje na pripojenie výrobku k sieti Wi-Fi.

1. Pripojte **A17** k nabíjaciemu portu mikro USB **A5**.

2. Druhý koniec **A17** pripojte k vhodnému napájaniu USB 5.0 V jednosm.; 1.0 A.

A Nepoužívajte napájanie USB s vyšším napätím. LED indikátor Wi-Fi **A3** bude blikať každých 0.5 sekúnd, čo znamená, že výrobok je pripravený na spároveň.

3. Podržaním stlačeného tlačidla Wi-Fi **A4** aktivuje párovanie prostredníctvom Wi-Fi.

A3 bude blikať každých 1.5 sekúnd, čo znamená, že výrobok vyhľadáva sieť Wi-Fi.

4. Klepnite na + v aplikácii Nedis SmartLife.

5. Zvoľte typ zariadenia, ktorý chcete pridať, zo zoznamu.

6. Postupujte podľa pokynov v aplikácii Nedis SmartLife.

1 Zabezpečte pripojenie výrobku k 2,4 GHz sieti Wi-Fi.

7. Po nájdení a pridaní výrobku premenujte výrobok.

8. Po potvrdení budete môcť výrobok ovládať pomocou svojho smartfónu.

Ak chcete pripojiť svoj účet SmartLife k Amazon Alexa a/alebo Google Home, nastavte ho pomocou úkonu alebo zručnosti „Smart Life“.

Ďalšie podrobnosti nájdete v pokynoch na stránke spoločnosti Amazon alebo Google.

Umiestnenie batérií (voliteľná možnosť)

Výrobok pracuje buď s napájaním z batérií alebo s napájaním prostredníctvom kábla mikro USB a napájacieho adaptéra.

A Pred umiestnením alebo odstránením batérií odpojte výrobok od zdroja napájania.

A Pre tento výrobok používajte len batérie veľkosti AA (nie sú súčasťou dodávky).

1. Otvorte priestor pre batérie **A6**.

2. Umiestnite batérie 4 do **A6**.

A Dbajte na dodržanie zodpovedajúceho označenia polarít (+) a (-).

3. Zatvorte **A6**.

A Uistite sa, že je **A6** úplne zatvorená, aby sa zabezpečilo to, že žiadna voda nebude tiecť do **A6**.

A3 bude blikať tak, že bude 0.5 sekundy svietiť a na 3 sekundy zhasne, čo znamená, že batérie sú pripojené.

Inštalácia výrobku (obrázok C)

Prehľad pripojenia nájdete uvedený na obrázku C.

Používanie výrobku

A Odpojte výrobok, keď sa očakáva teplota mrazu, aby nedošlo k potenciálnemu poškodeniu v dôsledku zamrznutia.

1 Použite aplikáciu na nastavenie a ovládanie výrobku.

Ďalšie informácie o fungovaní a možnostiach aplikácie nájdete v rozšírenom online návode.

Manuálne zavlažovanie

1. Stlačením tlačidla manuálneho zavlažovania **A2** spustíte zavlažovanie na čas nastavený v aplikácii.

LED indikátor zavlažovania **A1** sa rozsvieti, čo znamená, že výrobok zavlažuje.

2. Stlačením **A2** manuálne zastavíte cyklus.

Automatické zavlažovanie

1 Automatické zavlažovanie je dostupné len v aplikácii.

1 Vyžaduje sa pripojenie **A17**, aby bolo možné vykonať alebo zmeniť nastavenia automatického zavlažovania.

1. Pripojte **A17** k **A5**.

2. Druhý koniec **A17** pripojte k vhodnému napájaniu USB 5.0 V jednosm.; 1.0 A.

A Nepoužívajte napájanie USB s vyšším napätím.

3. Nastavte požadovanú frekvenciu zavlažovania v položke **How often B4**.

Zvoľte oneskorenie od 1 hodiny do 7 dní.

4. Nastavte požadované trvanie zavlažovania v položke **B5**.

Zvoľte trvanie od 6 sekúnd do 30 minút.

5. Klepnutím na **Auto Run B 6** spustíte časový harmonogram automatického zavlažovania. Po potvrdení nastavení automatického zavlažovania sa pracovný stav **Working Status B 3** zmení na automatický režim **Auto**.

Výrobok spustí odpočítavanie do prvého zavlažovania v položke **Next Irrigation B 1**.

Výrobok spustí zavlažovanie v zvolenom trvaní.

Položka **Remaining Watering Time B 2** zobrazuje odpočítavanie do ukončenia aktuálneho zavlažovania.

Po ukončení prvého zavlažovania bude výrobok znova zavlažovať po uplynutí zvoleného oneskorenia.

LED indikátor stavu

LED indikátor zavlažovania A 1	Bliká každé 0.5 sekundy.	Nedostatok vody.
	Svieti.	Vykonáva sa zavlažovanie.
LED indikátor Wi-Fi A 3	Bliká každé 0.5 sekundy.	Výrobok je pripravený na spáročovanie.
	Bliká každých 1.5 sekúnd.	Vyhľadáva sa sieť Wi-Fi.
	Bliká každých 3 sekúnd.	Batérie sú takmer vybité.
	Bliká tak, že 0.5 sekundy svieti a 3 sekundy nesvieti.	Batérie sú pripojené.
	Svieti.	Zariadenie sa spárovalo so smartfónom.

Vyhlasenie o zhode

Spoločnosť Nedis B.V. ako výrobca vyhlasuje, že výrobok WIFWIP10GY našej značky Nedis®, vyrobený v Číne, bol preskúšaný podľa všetkých príslušných noriem a smerníc CE a že všetky skúšky boli ukončené úspešne. Medzi ne okrem iného patrí smernica RED 2014/53/EÚ.

Úplné znenie Vyhlasenia o zhode (a prípadnú kartu bezpečnostných údajov) môžete nájsť a stiahnuť na: nedis.sk/wifwip10gy#support

Ak potrebujete ďalšie informácie o zhode, obráťte sa na zákaznícky servis:

Web: www.nedis.com

E-mail: service@nedis.com

Nedis B.V., de Tweeling 28

5215 MC 's-Hertogenbosch, Holandsko

CS Rychlý návod

Chytré zavlažovací čerpadlo s Wi-Fi

WIFWIP10GY



Více informací najdete v rozšířené příručce online: ned.is/wifwip10gy

Zamýšlené použití

WIFWIP10GY značky Nedis je systém řízení vody, který umožňuje bezdrátové plánování automatického zavlažování prostřednictvím Wi-Fi. Výrobek lze ovládat prostřednictvím aplikace Nedis SmartLife.

Tento výrobek je určen k použití ve vnitřních i vnějších prostorách.

Výrobek není určen k profesionálnímu použití.

Tento výrobek mohou používat děti od 8 let a osoby se sníženými tělesnými, smyslovými nebo duševními schopnostmi nebo s nedostatkem zkušeností a znalostí, pokud jsou pod dohledem, nebo podle pokynů ohledně bezpečného používání výrobku, pokud se seznámí s možnými riziky. Děti by si s výrobkem neměly hrát. Čištění a užívatelskou údržbu nesmí vykonávat děti bez dozoru.

Jakékoli úpravy výrobku mohou ovlivnit jeho bezpečnost, záruka a správné fungování.

Technické údaje

Produkt	Chytré zavlažovací čerpadlo s Wi-Fi
Číslo položky	WIFWIP10GY
Rozměry (D × Š × V)	81.5 × 87.5 × 77.5 mm
Hmotnost	300g
Vstupní napětí	5.0 VDC ; 1.0 A
Požadovaný výkon	5 W

Typ baterie	4× 1,5 V AA (nejsou v balení)
Max. vysílací výkon	17 dBm
Příjem antény	2.5 dBi
Frekvenční rozsah	2.412 - 2.484 GHz
Provozní teplota	3 °C - 50 °C
Provozní vlhkost	0 % až 90 % (RH)
Pracovní průtok vody	23 L/h
Pracovní tlak vody	0.3 bar
Max. tlak vody	≥ 200 kPa
Max. výška čerpání	3 m
Velikost zavlažovacího potrubí	1/4"
Četnost zavlažování	1 hod až 7 dnů
Trvání zavlažování	6 sekund až 30 minut
Objem vody	Manuální zavlažování: otevřete kdykoli Automatické zavlažování: přesný výstupní objem vody

- 4 Četnost zavlažování
- 5 Trvání zavlažování
- 6 Povolit nebo zakázat automatické zavlažování
- 7 Stav baterie
- 8 Přepínač pro aktivaci/deaktivaci manuálního zavlažování

Bezpečnostní pokyny

A VAROVÁNÍ

- Před instalací či používáním výrobku si nejprve kompletně přečtete pokyny obsažené v tomto dokumentu a ujistěte se, že jim rozumíte. Tento dokument a balení uschovejte pro případné budoucí použití.
- Výrobek používejte pouze tak, jak je popsáno v tomto dokumentu.
- Výrobek nepoužívejte, pokud je jakákoli část poškozená nebo vadná. Poškozený nebo vadný výrobek okamžitě vyměňte.
- Pokud výrobek používáte v blízkosti dětí, zvířat či nemohoucích osob, je vždy nutné zajistit řádný dohled. Dětem nedovolte, aby si s výrobkem hrály či se jej dotýkaly.
- Výrobek udržujte mimo dosah dětí.
- Děti smějí baterii používat pouze pod dohledem.
- Používejte pouze baterie odpovídající specifikaci.
- Nepoužívejte článek či baterie, které nejsou určené k použití v tomto typu výrobku.
- Před likvidací výrobku baterie odstraňte.
- Servisní zásahy na tomto výrobku smí provádět pouze kvalifikovaný technik údržby, sniží se tak riziko úrazu elektrickým proudem.

Hlavní části (obrázek A)

- 1 LED ukazatel zavlažování
- 2 Tlačítko manuálního zavlažování
- 3 LED ukazatel Wi-Fi
- 4 Tlačítko Wi-Fi
- 5 Nabíjecí konektor Micro USB
- 6 Prostor pro baterie
- 7 Montážní spona
- 8 Směrové kapkovače (10×)
- 9 Křížová spojka (3×)
- 10 T-spojka (10×)
- 11 Rovná spojka (3×)
- 12 Koncovka (3×)
- 13 Vodní filtr
- 14 Nálevka pro vodu
- 15 Výtok vody
- 16 Zavlažovací potrubí (10 m)
- 17 Kabel micro USB

Přehled aplikace (obrázek B)

- 1 Zbývající čas do dalšího zavlažování
- 2 Zbývající čas do konce aktuálního zavlažování
- 3 Pracovní stav

Instalace aplikace Nedis SmartLife

1. Stáhněte si do telefonu aplikaci Nedis SmartLife pro Android nebo iOS z obchodu Google Play nebo Apple App Store.
2. Otevřete ve svém telefonu aplikaci Nedis SmartLife.
3. Vytvořte si účet pomocí e-mailové adresy a klepněte na Pokračovat.

Na svou e-mailovou adresu obdržíte potvrzovací kód.

4. Zadejte přijatý ověřovací kód.
5. Vytvořte heslo a klepněte na Hotovo.
6. Klepnutím na Přidat domov vytvořte domov SmartLife Home.

7. Nastavte místo, vyberte místnosti, které chcete připojit, a klepněte na Hotovo.

Přidání výrobku do aplikace Nedis SmartLife

1. K připojení výrobku k síti Wi-Fi je třeba připojit kabel USB **A17**.
 2. Zapojte **A17** do nabíjecího konektoru mikro USB **A5**.
 3. Druhý konec **A17** zapojte do vhodného napájecího zdroje USB 5.0 VDC ; 1.0 A.
- A** Nepoužívejte napájecí zdroj USB s vyšším napětím.
- LED ukazatel Wi-Fi **A3** blikne každých 0,5 sekund, čímž značí, že je výrobek připraven k párování.
1. Stiskem a podržením tlačítka Wi-Fi **A4** aktivujete párování Wi-Fi.
 2. **A3** blikne každých 1,5 sekund, což značí, že výrobek vyhledává síť Wi-Fi.
4. Klepněte v aplikaci Nedis SmartLife na +.
 5. Vyberte ze seznamu typ zařízení, které chcete přidat.
 6. Řiďte se pokyny uvedenými v aplikaci Nedis SmartLife.
1. Ujistěte se, že je výrobek připojený k 2,4 GHz síti Wi-Fi.
 7. Jakmile aplikace výrobek najde a přidá, přejmenujte jej.
 8. Po potvrzení lze výrobek ovládat pomocí chytrého telefonu.

Chcete-li připojit svůj účet SmartLife ke službě Amazon Alexa a/nebo Google Home, nastavte spojení pomocí akce či dovednosti „Smart Life“. Více informací najdete v pokynech od Amazonu či Googlu.

Vložení baterií (volitelné)

Výrobek pracuje buď na baterii, nebo s přiloženým napájecím adaptérem a kabelem mikro USB.

1. Před vložením či vyjmutím baterií odpojte výrobek od zdroje napájení.
2. Do tohoto výrobku používejte pouze baterie AA (nejsou součástí).
3. Otevřete prostor pro baterie **A6**.
4. Vložte 4 baterie do **A6**.
5. Ujistěte se, že jste baterii vložili se správnou polaritou (+) a (-).

3. Zavřete **A6**.

A Ujistěte se, že je **A6** zcela uzavřen, aby se do něj (**A6**) nemohla dostat voda.

A3 bliká rychlostí 0,5 sekundy svítí a 3 sekundy nesvítí, což značí, že jsou baterie připojeny.

Instalace výrobku (obrázek C)

Přehled zapojení je uveden na obrázku C.

Použití výrobku

A Pokud očekáváte teploty pod nulou, výrobek odpojte, abyste zabránili případnému zamrznutí a poškození výrobku.

1. K nastavení a obsluze výrobku používejte aplikaci.

Více informací o fungování a možnostech aplikace najdete v rozšířeném návodu dostupném na internetu.

Manuální zavlažování

1. Stiskem tlačítka manuálního zavlažování **A2** aktivujete zavlažování na dobu nastavenou v aplikaci.

LED ukazatel zavlažování **A1** se rozsvítí, což značí, že výrobek právě zavlažuje.

2. Stiskem **A2** cyklus ručně zastavíte.

Automatické zavlažování

1. Automatické zavlažování je dostupné pouze v aplikaci.
2. K nastavení nebo změně nastavení automatického zavlažování je třeba připojit **A17**.

1. Zapojte **A17** do **A5**.
2. Druhý konec **A17** zapojte do vhodného napájecího zdroje USB 5.0 VDC ; 1.0 A.

A Nepoužívejte napájecí zdroj USB s vyšším napětím.

3. Nastavte požadovanou četnost zavlažování v části **How often B4**.

Vyberte prodlevu v rozsahu od 1 hodiny do 7 dnů.

4. Nastavte požadovanou dobu trvání zavlažování v části **B5**.

Vyberte dobu trvání v rozsahu od 6 sekund do 30 minut.

5. Klepnutím na tlačítko **Auto Run B6** spustíte plán automatického zavlažování.

Poté, co potvrdíte nastavení automatického zavlažování, se pracovní stav v kolonce **Working Status B** ⑤ změní na **Auto**.

Výrobek začne odpočítávat čas do prvního zavlažování v kolečku **Next Irrigation B** ①.

Výrobek začne zavlažovat po zvolenou dobu.

Kolona **Remaining Watering Time B** ② zobrazuje odpočet do konce aktuálního cyklu zavlažování.

Až skončí první cyklus zavlažování, výrobek znovu spustí další cyklus zavlažování až po zvolené prodlevě.

LED ukazatel stavu

LED ukazatel zavlažování A ①	Bliká každé 0.5 s.	Nedostatek vody
	Svítl	Zavlažování.
LED ukazatel Wi-Fi A ③	Bliká každé 0.5 s.	Připraveno k párování.
	Bliká každých 1.5 s.	Hledání sítě Wi-Fi
	Bliká každých 3 s.	Baterie téměř vybité
	0.5 sekundy svítí a 3 sekundy nesvítl	Baterie připojeny
	Svítl	Spárováno s mobilním telefonem

Prohlášení o shodě

Společnost Nedis B.V. coby výrobce prohlašuje, že výrobek WIFWIP10GY značky Nedis®, vyrobený v Číně, byl přezkoušen v souladu se všemi relevantními normami a nařízením EK a že všemi zkouškami úspěšně prošel. Patří sem mimo jiné také nařízení RED 2014/53/EU.

Kompletní prohlášení o shodě (a případně bezpečnostní list) můžete najít a stáhnout na adrese: nedis.cs/wifwip10gy#support

Další informace týkající se shody s předpisy získáte u oddělení služeb zákazníkům:

Web: www.nedis.com

E-mail: service@nedis.com

Nedis B.V., de Tweeling 28

5215 MC 's-Hertogenbosch, Nizozemsko

Pompa de irigare inteligentă Wi-Fi

WIFWIP10GY



Pentru informații suplimentare, consultați manualul extins, disponibil online: ned.is/wifwip10gy

Utilizare preconizată

Nedis WIFWIP10GY este un sistem de control al apei, care vă permite să programați irigațiile automate prin conexiune Wi-Fi.

Produsul poate fi controlat cu ajutorul aplicației Nedis SmartLife.

Acest produs este destinat pentru utilizare în interior și în exterior.

Produsul nu este destinat utilizării profesionale. Acest produs poate fi utilizat de copiii cu vârsta peste 8 ani și de persoanele cu capacități fizice, senzoriale sau mentale reduse sau fără experiență și fără cunoștințe dacă acestea sunt supravegheate sau instruite cu privire la utilizarea produsului într-un mod sigur și înțeleg pericolele implicate. Copii nu trebuie să se joace cu produsul. Curățarea și întreținerea de către utilizator nu trebuie să fie efectuate de copii fără supraveghere.

Orice modificare a produsului poate avea consecințe pentru siguranța, garanția și funcționarea corectă a produsului.

Specificații

Produs	Pompa de irigare inteligentă Wi-Fi
Numărul articolului	WIFWIP10GY
Dimensiuni (L x l x h)	81.5 x 87.5 x 77.5 mm
Greutate	300g
Tensiune de intrare	5.0 VDC ; 1.0 A
Putere necesară	5 W
Tipul bateriei	4 x 1,5 V AA (nu sunt incluse)
Putere maximă de transmisie radio	17 dBm
Câștig antenă	2.5 dBi

Interval de frecvențe	2.412 - 2.484 GHz
Temperatură de funcționare	3 °C - 50 °C
Umiditate de funcționare	0 % – 90 % (RH)
Debitul de lucru al apei	23 L/hr
Presiunea de lucru a apei	0.3 bar
Presiunea maximă a apei	≥ 200 kPa
Înălțimea maximă de pompare	3 m
Dimensiunea pompei de irigare	1/4"
Frecvența irigării	1 oră - 7 zile
Durata irigării	6 secunde - 30 minute
Cantitatea de irigat	Irigare manuală: deschis în orice moment Irigare automată: debit corect al apei

Piese principale (imagine A)

- 1 LED indicator pentru irigare
- 2 Buton irigare manuală
- 3 LED indicator Wi-Fi
- 4 Buton Wi-Fi
- 5 Port de încărcare micro USB
- 6 Compartiment baterie
- 7 Clemă de montare
- 8 Picurătoare săgeată (10x)
- 9 Conector în cruce (3x)
- 10 Conector în T (10x)
- 11 Conector drept (3x)
- 12 Dop de capăt (3x)
- 13 Filtru de apă
- 14 Admisia apei
- 15 Evacuarea apei
- 16 Tub de irigare (10 m)
- 17 Cablu micro USB

Prezentare generală a aplicației

(imagine B)

- 1 Timp rămas până la următoarea irigare
- 2 Timp rămas până la terminarea următoarei irigări
- 3 Stadiul lucrării
- 4 Frecvența irigării
- 5 Durata irigării
- 6 Activarea sau dezactivarea irigării automate
- 7 Starea bateriei
- 8 Comutare la activarea sau dezactivarea irigării manuale

Instrucțiuni de siguranță

A AVERTISMENT

- Asigurați-vă că ați citit complet și că ați înțeles instrucțiunile din acest document înainte de a instala sau utiliza produsul. Păstrați ambalajul și acest document pentru a le consulta ulterior.
- Folosiți produsul exclusiv conform descrierii din acest document.
- Nu folosiți produsul dacă o piesă este deteriorată sau defectă. Înlocuiți imediat produsul deteriorat sau defect.
- Este necesară supravegherea îndeaproape când produsul este folosit de către copii sau în apropierea acestora, a animalelor sau a persoanelor cu dizabilități. Nu permiteți copiilor să se joace cu produsul sau să îl atingă.
- Nu lăsați produsul la îndemâna copiilor.
- Utilizarea bateriilor de către copii trebuie să se facă sub supraveghere.
- Folosiți doar baterii care corespund specificațiilor.
- Nu folosiți elemente sau baterii care nu au fost proiectate pentru a fi folosite cu produsul.
- Înainte de eliminarea produsului, scoateți bateria.
- Service-ul asupra acestui produs poate fi realizat doar de către un tehnician calificat pentru întreținere, pentru a reduce riscul de electrocutare.

Instalarea aplicației Nedis SmartLife

1. Descărcați pe telefon aplicația Nedis SmartLife pentru Android sau iOS de la Google Play sau Apple App Store.
2. Deschideți aplicația Nedis SmartLife pe telefon.
3. Creați un cont cu adresa dvs. de e-mail și atingeți Continue (Continuă).

Veți primi un cod de verificare la adresa de e-mail.

4. Introduceți codul de verificare pe care l-ați primit.
5. Creați o parolă și atingeți Realizat.
6. Atingeți Adăugare domiciliu pentru a crea un domiciliu SmartLife.
7. Introduceți locația, alegeți camerele la care doriți să vă conectați și atingeți Realizat.

Adăugarea produsului la aplicația Nedis SmartLife

1. Conectarea cablului micro USB **A17** este necesară pentru conectarea produsului la o rețea Wi-Fi.
 1. Conectați **A17** la portul de alimentare micro USB **A6**.
 2. Conectați celălalt capăt al **A17** la o sursă de alimentare adecvată de 5.0 Vc.c.; o sursă de alimentare USB 1.0.
- A** Nu folosiți o sursă de alimentare USB cu tensiune mai mare.
- LED-ul indicator Wi-Fi **A3** clipește la fiecare 0.5 secundă pentru a arăta că produsul este pregătit pentru asociere.
3. Țineți apăsat butonul Wi-Fi **A4** pentru activarea asocierii Wi-Fi.
- A3** clipește la fiecare 1.5 secunde pentru a arăta că produsul caută o rețea Wi-Fi.
4. Atingeți + din aplicația Nedis SmartLife.
 5. Selectați tipul dispozitivului pe care doriți să îl adăugați din listă.
 6. Respectați instrucțiunile din aplicația Nedis SmartLife.

1. Asigurați-vă că ați conectat produsul la o rețea Wi-Fi de 2,4 GHz.
7. Redenumiți produsul după ce a fost găsit și adăugat.
8. După confirmare, puteți comanda produsul de la smartphone.

Pentru conectarea contului SmartLife la Amazon Alexa și/sau Google Home, setați-l cu ajutorul acțiunii sau a aptitudinii „Smart Life”. Pentru detalii suplimentare, verificați instrucțiunile fie pe Amazon, fie pe Google.

Amplasarea bateriilor (opțional)

Produsul funcționează fie pe baterii sau cu un cablu micro USB și adaptor electric.

A Deconectați produsul de la sursa de alimentare electrică înainte de a introduce sau a scoate bateriile.

A Pentru acest produs folosiți exclusiv baterii AA (neincluse).

1. Deschideți compartimentul pentru baterii **A6**.
2. Așezați 4 baterii în **A6**.

A Verificați ca marcasele polarității (+) și (-) să corespundă.

3. Închideți **A6**.

A Asigurați-vă că **A6** este închis complet, pentru a vă asigura că nu poate pătrunde apă în **A6**.

A3 clipește 0.5 secundă aprins și 3 secunde stins pentru a arăta că sunt conectate bateriile.

Instalarea produsului (imagine C)

A se vedea imaginea C pentru o prezentare generală a conexiunii.

Utilizarea produsului

A Deconectați produsul când se așteaptă temperaturi negative, pentru a evita potențialele daune produse de îngheț.

i Folosiți aplicația pentru setarea și operarea produsului.

Pentru informații suplimentare despre folosirea și posibilitățile aplicației, consultați manualul extins online.

Irigare manuală

1. Apăsăți butonul de irigare manuală **A2** pentru a iriga pe perioada setată în aplicație. LED-ul indicatorului de irigare **A1** se aprinde pentru a arăta că produsul realizează irigarea.
2. Apăsăți **A2** din nou pentru a opri manual ciclul.

Irigare automată

1. Irigarea automată este disponibilă doar în aplicație.
1. Conectarea **A17** este necesară pentru a seta sau modifica setările irigării automate.
 1. Conectați **A17** la **A5**.
 2. Conectați celălalt capăt al **A17** la o sursă de alimentare adecvată de 5.0 Vc.c.; o sursă de alimentare USB 1.0.
- A** Nu folosiți o sursă de alimentare USB cu tensiune mai mare.
3. Setări frecvență dorită a irigării la **How long (Cât timp) B4**.

Selectați un interval cuprins între 1 oră și 7 zile.

4. Setări durata dorită a irigării la **B5**.

Selectați o durată între 6 secunde și 30 minute.

5. Atingeți **Auto Run (Funcționare automată) B6** pentru a începe programul de irigare automată.

După confirmarea setărilor irigării automate,

Working Status (Stadiul lucrării) B3 se schimbă în **Auto (Automat)**.

Produsul începe număratoarea inversă la prima irigare la **Next Irrigation (Următoarea irigare) B1**. Produsul începe irigarea pe durata selectată.

Remaining Watering Time (Timpul de udare rămas) B2 arată o număratoarea inversă până la terminarea irigării curente.

La terminarea primei irigări, produsul va iriga din nou după intervalul selectat.

LED indicator de stare

LED Indicator de irigare A1	Clipește la fiecare 0.5 secundă.	Lipsă apă.
	Se aprinde.	În curs de irigare.
LED indicator Wi-Fi A3	Clipește la fiecare 0.5 secundă.	Pregătit pentru asociere.
	Clipește la fiecare 1.5 secunde.	Se caută rețeaua Wi-Fi.
	Clipește la fiecare 3 secunde.	Baterii aproape descărcate.
	Clipește 0.5 secundă aprins și 3 secunde stins.	Baterii conectate.
	Se aprinde.	Asociat cu un smartphone.

Declarație de conformitate

Noi, Nedis B.V., declarăm, în calitate de producător, că produsul WIFWIP10GY de la marca noastră Nedis®, fabricat în China, a fost testat în conformitate cu toate standardele CE și reglementările relevante și că toate testele au fost trecute cu succes. Această include, dar nu se limitează la directiva RED 2014/53/UE.

Declarația de conformitate completă (și fișa tehnică de securitate, dacă este cazul) pot fi găsite și descărcate prin intermediul:
nedis.ro/wifwip10gy#support

Pentru informații suplimentare privind respectarea conformității, contactați serviciul clienți:
Site web: www.nedis.com
E-mail: service@nedis.com
Nedis B.V., de Tweeling 28
5215 MC 's-Hertogenbosch, Olanda

