

19,5, 21,5 und 24 Zoll

Mehrkanalige Fernseh- und Video-Aufzeichnungstechnologie

L199DRS-PRO / L219DRS-PRO / L249DRS-PRO



Bedienungsanleitung
9er Serie PRO

astex[®]

astex[®]

19,5, 21,5 und 24 Zoll

Mehrkanalige Fernseh- und Video-Aufzeichnungstechnologie

L199DRS-PRO / L219DRS-PRO / L249DRS-PRO

Bedienungsanleitung

9er Serie PRO

astex[®]

Inhaltsverzeichnis

Einführung			
Sicherheit	4	Audio	
Lieferumfang		TV / 	
Sicherheitshinweise		Menü TV-Einstellungen	21
Vorsicht	5	Bild	
Stromversorgung		Ton	
Netzstecker	5	Kanal – Einstellungen	22
Britischer Netzstecker		DVB-T Einrichtung	23
Anweisung		Kanalsperre	
Sicherheitsrichtlinien für Batterien		Funktionen	24
Sicherheitshinweise		Elektronischer Programmführer	
ACHTUNG!	8	Sehen und Aufnehmen	25
Schäden		Direkt Aufnehmen	
Aufstellung des Gerätes		Aufnahme Einstellen im EPG	
Temperatur		Wiedergeben von Aufnahmen	26
Offene Feuerquellen		Pausieren der live Fernsehübertragung	
Feuchtigkeit		Digitaltext	27
Ventilation		Analoger Teletext (nur im AV Modus)	28
Sicherheit		Common Interface Schacht	29
Netzkabel		HDMI / AV Setup	
Störungen		Audio Eingang	
Batterien	9	Aufnahme auf ein Speichermedium	30
Aufsicht		DVD-Modus	
Service		Kompatible Disk-Formate	32
Wartung		Disk-Wiedergabe-Modus	
Komponenten und Bedienelemente		Disk-Wiedergabe	33
Front – und Seitenansicht	10	Auswahl des Farbsystems	
Rückansicht	11	Pause/Wiedergabe	
Fernbedienung	12	Disk-Wiedergabe-Modus	34
Fernseher Anschließen		Informationen	
Antenne Anschließen	13	Lautstärkeregelung	
Externe Geräte Anschließen		Stumm	
HDMI		DVD Wiedergabe-Menue	
Fernbedienung		PBC Funktion	35
Batterien Einlegen	10	Kapitel – oder Titelauswahl über Zifferntasten	
Benutzung der Fernbedienung		Auswahl Audio-Sprache	36
Bedienung des Fernsehers		Sofort Abspielen (Direct Play)	
Anschalten	15	Zoom Funktion	
Ausschalten		Schnelle Wiedergabe	37
Sender Einstellen		Wiederholung	
Sender Einstellen im Satellitenfernsehen	16	Wiederholung Ausgewählter Bereiche	
Einen Sendersuchlauf Durchführen		Untertitel Auswählen	
Erweiterte Einstellungen		JPEG Dateien	
Neuen Transponder Hinzufügen		Anzeigen einer JPEG-Datei	38
FAQ	18	DVD Funktionsmenü	
Grundlegende Bedienung		USB Funktion	
Senderauswahl	19	Benutzung eines USB-Speichermediums	41
Zurückspringen		Fehlerbehandlung	
Lautstärke		Entsorgung und Garantie	
Stumm		Entsorgung	43
Favoriten		Garantie	
Untertitel		Technische Daten	
Programminformation	20	L199DRS	44
		L219DRS	45
		L249DRS	46

Einführung

Vielen Dank für den Kauf dieses LED-Fernsehers mit DVD Funktion.

Bitte nehmen Sie sich die Zeit, die Bedienungsanleitung durchzulesen.

Sicherheit

Um Ihre Sicherheit und die anderer zu gewährleisten, lesen Sie bitte die Sicherheitshinweise **bevor** Sie das Gerät in Betrieb nehmen.

Bewahren Sie die Anleitung zudem sicher und griffbereit auf.

Lieferumfang

Mit dieser Lieferung erhalten Sie:

- LED Fernseher
- Bedienungsanleitung
- Schnellstartanleitung
- Fernbedienung
- 2 Batterien der Größe AAA
- Stromadapter
- Netzkabel
- 12 Volt Anschlusskabel
- 3.5mm RCA-Kabel

Sicherheitshinweise

Wichtige Informationen zu Ihrer Sicherheit. Bitte vor Inbetriebnahme sorgfältig lesen.

Bitte beachten Sie folgenden Sicherheitshinweis, den Sie auf der Rückseite Ihres Fernsehers lesen können.



Achtung! Lebensgefahr durch Stromschläge-nicht öffnen! Um die Gefahr von Stromschlägen zu reduzieren, entfernen Sie diese Abdeckung in keinem Fall. Es befinden sich dort keine Teile, die Sie entnehmen können. Überlassen Sie Reparaturarbeiten ausschließlich qualifiziertem Fachpersonal.



Dieses Symbol weist Sie darauf hin, dass wichtige Informationen zum Betrieb und zur Instandhaltung des Geräts in den mitgelieferten, schriftlichen Dokumenten nachzulesen sind.



Dieses Symbol warnt vor gefährlicher, elektrischer Spannung, die im direkten Umfeld des Geräts zu Stromschlägen führen kann.

Vorsicht

- Betreiben Sie dieses Gerät nicht in der Nähe von Wasser
- Betreiben Sie es niemals neben Hitzequellen wie Heizungen, Herden, oder Ähnlichem.
- Reinigung nur mit einem leicht angefeuchteten Tuch.
- Blockieren Sie niemals Lüftungsausgänge des Geräts.
- Inbetriebnahme nur in Übereinstimmung mit der Schnellstartanleitung oder dieser Bedienungsanleitung.
- Achten Sie darauf, dass das Stromkabel des Geräts sicher liegt und niemand darauf treten oder darüber Steckdosen und den Eingang am Fernseher.
- Das Stromkabel sollte nicht von einem Tisch herabhängen, bzw. über ihn hinausragen.
- Entfernen Sie die Stromkabel bei Gewittern oder während längerer Nutzungspausen.
- Schalten Sie das Gerät aus, wenn Sie andere Funkgeräte in der unmittelbaren Nähe verwenden, um Störungen zu vermeiden.
- Überlassen Sie Reparatur – und Servicearbeiten ausschließlich qualifiziertem Fachpersonal. Diese Arbeiten sind notwendig, wenn das Gerät in irgendeiner Form beschädigt wurde.
- Stellen Sie keine Kerzen oder andere offene Feuerquellen auf das Gerät.



Achtung! Setzen Sie das Gerät keiner Feuchtigkeit oder Regen aus, um die Gefahr von Feuer oder Stomschlägen zu reduzieren. Das Gerät darf nicht in Kontakt mit tropfenden oder spritzenden Flüssigkeiten kommen. Platzieren Sie keine mit Wasser gefüllten Objekte auf dem Gerät, wie beispielsweise Blumenvasen.

- Stellen Sie keine Kerzen oder andere offene Feuerquellen auf das Gerät.



Achtung! Veränderungen oder Modifikationen am Gerät, die nicht ausdrücklich vom Hersteller bewilligt wurden, können Ihren Garantieanspruch beeinträchtigen.

Achtung! Abweichende Bedienung oder Justierung des Geräts, oder Durchführung anderer Maßnahmen als die, die in dieser Bedienungsanleitung erwähnt werden, kann Sie Gefahren aussetzen.

Stromversorgung

Netzstecker

Informationen zur ordnungsgemäßen Stromversorgung über das Hauptnetz finden Sie auf der Rückseite des Geräts.

Britischer Netzstecker

Ein Stromkabel dieses Geräts ist mit einem angespritzten Stecker mit eingebauter Sicherung für das britische Stromnetz versehen. Die Sicherung ist nur durch eine ASTA/BSI geprüfte BSI 362 Sicherung gleicher Art zu ersetzen. Benötigen Sie eine Ersatzabdeckung für die Sicherung, stellen Sie sicher, dass sie die gleiche Farbe hat wie der Stecker. Muss der Netzstecker abgeschnitten werden, entsorgen Sie ihn, nachdem Sie die Sicherung entfernt haben, sofort, um Stromschläge durch unbeabsichtigte Benutzung dieses Steckers auszuschließen.

Anweisung

Dieses Gerät wurde gemäß den internationalen Sicherheitsstandards entworfen und hergestellt, aber wie bei allen elektrischen Geräten müssen bestimmte Vorsichtsmaßnahmen getroffen und befolgt werden, um die besten Ergebnisse und höchste Sicherheit beim Gebrauch zu erhalten.

Do's:

- Lesen Sie unbedingt die Betriebsanleitungen vor Inbetriebnahme des Gerätes.
- Vergewissern Sie sich, dass alle elektrischen Anschlüsse (einschließlich Netzstecker, Anschlusskabel und Verbindungen zwischen den einzelnen Teilen der Anlage) korrekt und gemäß den Anweisungen des Herstellers ausgeführt sind. Schalten Sie immer das Gerät aus und ziehen Sie den Stecker aus der Steckdose, bevor Sie neue Verbindungen machen oder bestehende verändern.
- Wenden Sie sich an Ihren Vertragshändler, falls Sie Fragen zur Installation, dem Betrieb oder der Sicherheit des Gerätes haben.
- Verlegen Sie die Netzkabel so, dass man nicht auf sie treten kann, damit die Kabel nicht gequetscht werden oder abscheuern. Setzen Sie die Kabel auch nicht der übermäßigen Wärme oder Abnutzung aus.

Don'ts:

- Bitte entfernen Sie keine befestigten Abdeckungen vom Gerät, da dies unter Umständen gefährliche elektrische Spannungen freilegen kann.
- Achten Sie darauf, dass die Lüftungsausgänge des Gerätes nicht durch Gegenstände, wie Gardinen, Zeitungen, Tischdecken, usw., blockiert werden.
- Überhitzungen können das Gerät beschädigen und dessen Lebensdauer beeinträchtigen.
- Setzen Sie elektrische Geräte weder tropfenden oder spritzenden Flüssigkeiten noch mit Flüssigkeiten gefüllten Gegenständen aus.
- Stellen Sie keine heißen Gegenstände oder offene Flammen, wie angezündete Kerzen oder Lampen, auf oder in unmittelbarer Nähe des Gerätes.
- Hohe Temperaturen können die Plastikteile schmelzen und Feuer auslösen.
- Verwenden Sie keine provisorischen Ständer und befestigen Sie die Füße NIEMALS mit Holzschrauben. Befestigen Sie zur Gewährleistung der Sicherheit die vom Hersteller genehmigten Ständer oder Füße immer mit den mitgelieferten Befestigungsmitteln und gemäß den Anweisungen.

- Unterlassen Sie beim Autofahren den Betrieb von Geräten, damit Sie nicht vom Straßenverkehr abgelenkt werden.
- Benutzen Sie die Kopfhörer niemals bei größter Lautstärke, da dies zu dauerhaften Gehörschäden führen kann.
- Lassen Sie das Gerät nicht unbeaufsichtigt eingeschaltet, wenn es nicht ausdrücklich vermerkt ist, dass es für unbeaufsichtigten Betrieb entworfen wurde. Schalten Sie das Gerät mit dem dafür vorgesehenen Schalter aus und vergewissern Sie sich, dass alle Familienmitglieder wissen, wie man das macht. Besondere Vorkehrungen sind für Kranke oder behinderte Personen zu treffen.
- Betreiben Sie das Gerät nicht weiter, wenn Sie daran zweifeln, ob es normal funktioniert.
- Wenn das Gerät in irgendeiner Weise geschädigt ist, schalten Sie dann das Gerät aus, ziehen Sie den Netzstecker aus der Steckdose und konsultieren Sie Ihren Vertragshändler.
- Benutzen Sie das Gerät auf keinen Fall, falls es in irgendeiner Weise beschädigt ist. Schalten Sie es aus, ziehen Sie den Hauptstecker aus der Steckdose und wenden Sie sich an den Vertragshändler.

Das Allerwichtigste:

- Verhindern Sie, dass (vor allem von Kindern) Gegenstände in die Öffnungen, Slots oder irgendwelche andere Öffnungen des Gerätes gesteckt werden, weil das zu einem tödlichen Stromschlag führen kann.
- Gehen Sie bei einem Elektrogerät NIEMALS ein Risiko ein – Vorsicht ist besser als Nachsicht!

Sicherheitsrichtlinien für Batterien

Batterien sind sie eine sichere und zuverlässige tragbare Energiequelle, wenn man sie auf die richtige Weise behandelt. Bei unsachgemäß er oder missbräuchlicher Verwendung können allerdings Probleme auftreten, die zum Auslaufen der Batterien oder im Extremfall sogar zur Entflammung oder Explosionen führen können.

Zur Beseitigung derartiger Probleme wurden einige einfache Richtlinien zu einem sicheren Umgang mit Batterien aufgestellt, die Sie im Nachfolgenden lesen können.



Achten Sie auf die Plus- und Minus-Markierungen an den Batterien, damit Sie die Batterien korrekt und stets polrichtig einsetzen.

Falsches Einsetzen der Batterien kann zum Auslaufen oder im Extremfall sogar zur Entflammung oder Explosionen führen.

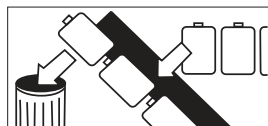

Erneuern Sie alle Batterien eines Gerätes gleichzeitig und mischen Sie keine alten und neuen Batterien oder Batterien unterschiedlicher Typen, weil das zum Auslaufen der Batterien oder im Extremfall sogar zur Entflammung oder Explosionen führen kann.



Beaufsichtigen Sie bitte Ihre Kinder beim Auswechseln der Batterien, damit die Sicherheitsrichtlinien sorgfältig beachtet werden.

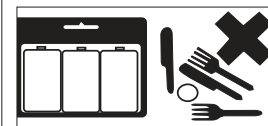

Lagern Sie die Batterien bei Nichtgebrauch in der Packung und von Metallgegenständen entfernt, die einen Kurzschluss verursachen können, der dann zum Auslaufen der Batterien oder im Extremfall sogar zur Entflammung oder zu Explosionen führen kann.



Entfernen Sie leere Batterien aus dem Gerät sowie alle Batterien aus dem Gerät, wenn Sie beabsichtigen, das Gerät über längere Zeit nicht zu benutzen. Sonst könnten die Batterien auslaufen und Schäden verursachen.



Vergewissern Sie sich davon, dass die Batteriefächer sicher sind.

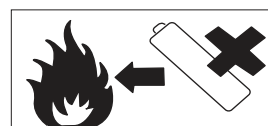

Werfen Sie niemals die Batterien ins Feuer, weil sie dann explodieren können. Entsorgen Sie die leeren Batterien getrennt und auf umweltverträgliche Weise; achten Sie darauf, dass die Batterien nicht in den normalen Hausmüll gelangen.



Versuchen Sie niemals, Batterien wiederaufzuladen, weder in einem Ladegerät noch durch Erwärmung bzw. Erhitzung. Die Batterien können auslaufen, sich entzünden oder sogar explodieren. Es gibt spezielle wiederaufladbare Batterien, die deutlich als solche gekennzeichnet sind.

Sicherheitshinweise

Benutzung in einem Fahrzeug

ACHTUNG!

Nur zu benutzen in einem stehenden Fahrzeug.

- Lesen Sie vor der Inbetriebnahme des Gerätes sorgfältig alle Hinweise in der Bedienungsanleitung durch und bewahren Sie diese für ein späteres Nachschlagen auf.
- Bewahren Sie die Bedienungsanleitung sorgfältig auf. Wenn Sie das Gerät einer dritten Partei übergeben, achten Sie dann bitte darauf, dass die entsprechende Anleitung beiliegt. Überprüfen Sie, dass die auf dem Typenschild des Gerätes angegebene Spannung Ihrer Netzspannung entspricht.

Schäden

- Prüfen Sie nach dem Auspacken das Gerät auf eventuelle Schäden.
- Betreiben Sie das Gerät nicht weiter, wenn Sie daran zweifeln, ob es normal funktioniert. Sollte das Gerät in irgendeiner Form beschädigt sein, schalten Sie dann das Gerät aus, ziehen Sie den Netzstecker aus der Steckdose und konsultieren Sie Ihren Fachhändler.

Aufstellung des Gerätes

- Stellen Sie das Gerät auf eine stabile, ebene, erschütterungsfreie Oberfläche.
- Stellen Sie das Gerät nicht auf eine schiefe oder instabile Oberfläche, weil sonst das Gerät herunterfallen oder umkippen kann.
- Die Netzsteckdose sollte sich in der Nähe des Gerätes befinden und einfach zugänglich sein.

Temperatur

- Vermeiden Sie extreme Wärme oder Kälte. Halten Sie das Gerät weit entfernt von Wärmequellen, wie Heizkörper oder Gas- und/oder elektrische Feuerstellen.
- Achten Sie darauf, dass das Gerät dem Sonnenlicht und sonstigen Wärmequellen nicht direkt ausgesetzt ist.

Offene Feuerquellen

- Stellen Sie niemals Kerzen oder andere offene Feuerquellen auf das Gerät oder in dessen Nähe.

Feuchtigkeit

- Um die Brandgefahr, die Gefahr des Stromschlags oder das Risiko auf Schäden am Gerät zu reduzieren, sollten Sie das Gerät nicht dem Regen, der Feuchtigkeit, tropfenden oder spritzenden Flüssigkeiten aussetzen. Auch sollten Sie keine mit Flüssigkeiten gefüllten Gegenstände auf das Gerät stellen.
- Das Kleckern von Flüssigkeit ins Gerät kann erhebliche Schäden anrichten. Schalten Sie dann sofort das Gerät aus, ziehen Sie den Netzstecker aus der Steckdose und konsultieren Sie Ihren Fachhändler.

Ventilation

- Sorgen Sie zur Vermeidung der Gefahr von Stromschlägen oder Brandes durch Überhitzung dafür, dass die Lüftungsausgänge des Gerätes nicht durch Gardinen und sonstige Materialien blockiert werden.
- Stellen Sie das Gerät nicht in ein Bücherregal, einen Einbauschrank oder einen anderen geschlossenen Bereich. Sorgen Sie für eine ausreichende Belüftung des Gerätes.

Sicherheit

- Vergewissern Sie sich immer davon, dass das Fernsehgerät vom Stromnetz getrennt ist, bevor Sie weitere Geräte anschließen/trennen oder das Gerät umstellen.
- Ziehen Sie bei einem Gewitter immer den Netzstecker.

Netzkabel

- Achten Sie darauf, dass das Gerät oder der Fuß des Gerätes nicht auf dem Netzkabel drückt, weil das Gewicht des Gerätes das Kabel beschädigen kann, wodurch ein Sicherheitsrisiko entstehen könnte.

Störungen

- Stellen Sie das Gerät nicht auf oder in der Nähe von Geräten, die elektromagnetische Störungen verursachen könnten, weil das zur Beeinträchtigung der Leistung des Gerätes und der Bild- und/oder Tonqualität führen könnte.

Warnung

Batterien

- Die Batterien der Fernbedienung dieses Gerätes können leicht von Kindern verschluckt werden. Das ist sehr gefährlich!
- Halten Sie deshalb lose Batterien von Kindern fern und vergewissern Sie sich davon, dass das Batteriefach sicher in die Fernbedienung geschoben ist. Holen Sie ärztlichen Rat ein, wenn Sie vermuten, dass Ihr Kind eine Batterie verschluckt hat.
- Leere Batterien sollen in Übereinstimmung mit den Hinweisen in dieser Anleitung entsorgt werden.

Aufsicht

- Kinder sollten beaufsichtigt werden, damit sie das Gerät und die Fernbedienung nicht als Spielzeug behandeln.
- Verhindern Sie, dass (vor allem von Kindern) Gegenstände in die Öffnungen, Slots oder irgendwelche andere Öffnungen des Batteriefachs gesteckt werden, weil das zu einem tödlichen Stromschlag führen kann.

Service

- Entfernen Sie niemals die Schrauben des Gerätes. Sonst setzen Sie sich der Gefahr von Stromschlägen aus. Das Gerät enthält keine Teile, die vom Benutzer gewartet werden sollten. Überlassen Sie Reparatur- und Servicearbeiten ausschließlich qualifiziertem Fachpersonal.
- Entfernen Sie in keinem Fall die Abdeckungen, weil Sie sich dann gefährlichen Spannungen aussetzen.

Wartung

- Ziehen Sie vor der Reinigung des Gerätes den Netzstecker aus der Steckdose.
- Verwenden Sie keine Scheuermittel oder abrasive Reinigungslösungen, weil sie die Oberfläche des Gerätes beschädigen können.
- Reinigen Sie das Gerät nicht mit irgendwelchen Flüssigkeiten.



Warnung! Um die Brandgefahr oder die Gefahr von Stromschlägen zu reduzieren, sollten Sie das Fernsehgerät nicht dem Regen oder der Feuchtigkeit aussetzen. Das Fernsehgerät soll weder tropfenden oder spritzenden Flüssigkeiten ausgesetzt werden noch sollten mit Flüssigkeit gefüllte Gegenstände, wie Blumenvasen, auf dem Gerät gestellt werden.



Achtung! Veränderungen oder Modifikationen am Gerät, die nicht ausdrücklich vom Hersteller bewilligt wurden, können Ihren Garantieanspruch beeinträchtigen.

Achtung! Abweichende Bedienung oder Justierung des Geräts oder Durchführung anderer Maßnahmen als die, die in dieser Bedienungsanleitung erwähnt werden, kann Sie Gefahren aussetzen.

Das Netzkabel dieses Gerätes ist mit einem angespritzten Stecker mit eingebauter Sicherung versehen. Gegebenenfalls ist die Sicherung nur durch eine ASTA/BSI geprüfte BSI 362 Sicherung gleicher Art zu ersetzen. Benutzen Sie niemals den Stecker, wenn die Sicherheitsabdeckung entfernt ist. Falls Sie eine Ersatzabdeckung für die Sicherung benötigen, vergewissern Sie sich dann davon, dass sie die gleiche Farbe wie der Stecker hat. Soll dennoch der Netzstecker abgeschnitten werden, entsorgen Sie ihn dann sofort, nachdem Sie die Sicherung entfernt haben, damit Stromschläge durch unbeabsichtigte Benutzung dieses Steckers ausgeschlossen sind.



Das Blitzsymbol mit Pfeilspitze in einem gleichseitigen Dreieck weist Sie auf das Vorhandensein einer nicht isolierten gefährlichen elektrischen Spannung im Gehäuse hin, die groß genug ist, um eine Elektrogefahr für Personen zu bilden.



Das Ausrufezeichen im gleichseitigen Dreieck weist Sie darauf hin, dass wichtige Informationen zum Betrieb und zur Instandhaltung des Geräts in der mitgelieferten, Bedienungsanleitung nachzulesen sind.

Komponenten und Bedienelemente

Front – und Seitenansicht

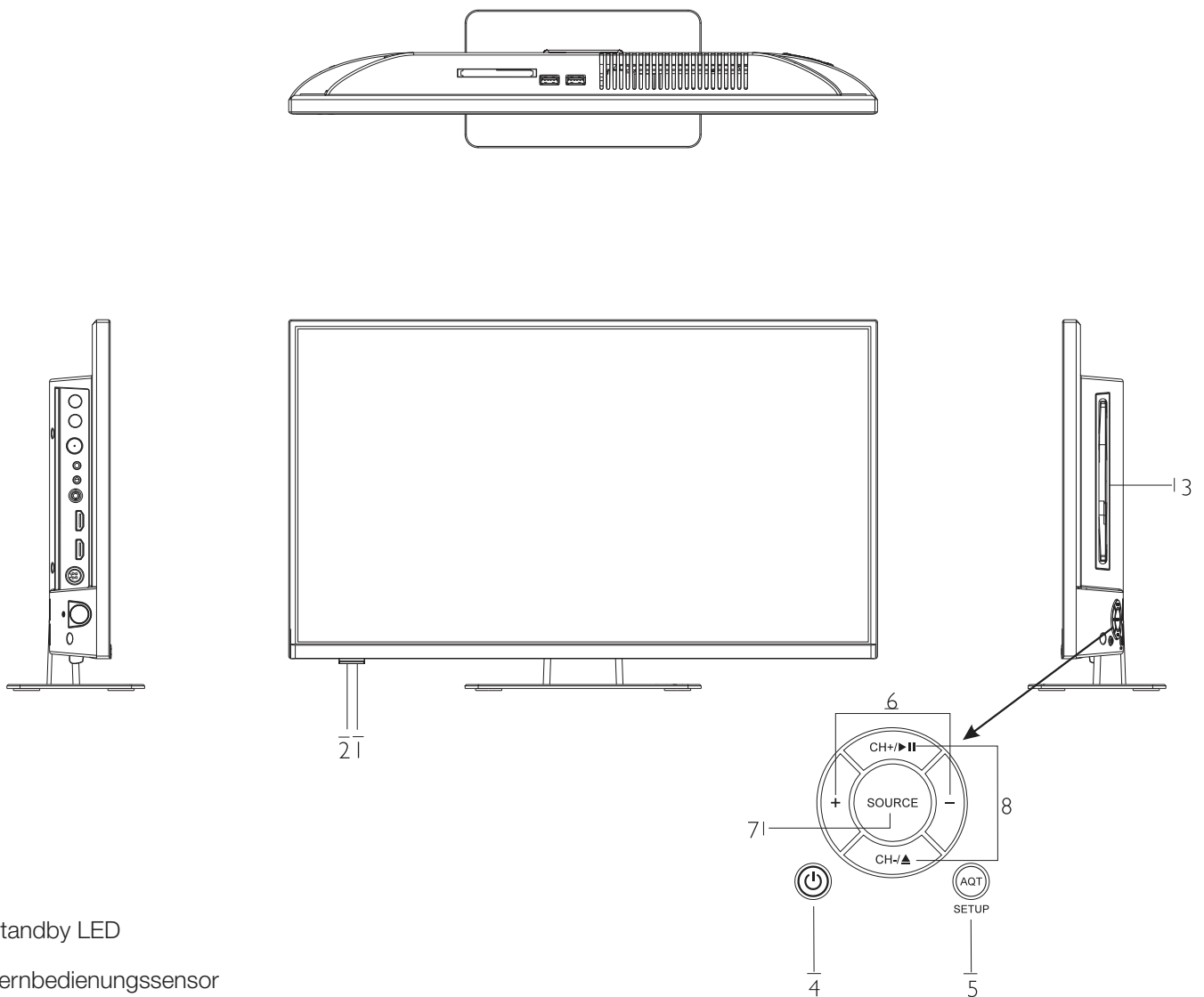

- 1 Standby LED
 - 2 Fernbedienungssensor
 - 3 Disc in/out door
 - 4 STANDBY
 - 5 SETUP
AQT
 - 6 VOL+/-
 - 7 SOURCE
 - 8 CH+/-
- ▶▶
EJECT

TV in den Ruhemodus / Standbymodus schalten

TV – Einstellungs Menü ein- bzw. ausschalten
Länger als drei Sekunden drücken, um Sendersuchlauf zu starten

Lautstärke einstellen

Signaleingangs Menü ein- bzw. ausschalten

Sender auswählen
Wiedergabe von DVD/USB starten, bzw. pausieren
Wiedergabe oder Wiedergabepause über DVD und USB
Wirft DVD aus, beendet Wiedergabe über USB

Komponenten

Rückansicht

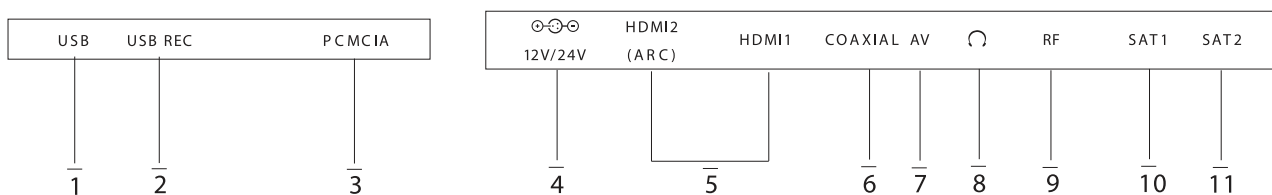
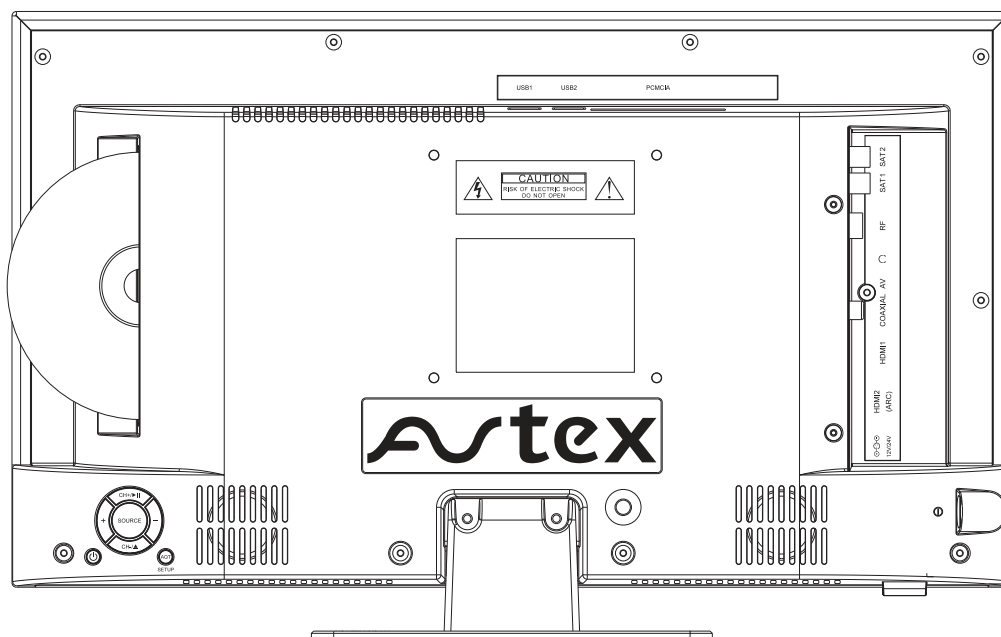

- 1 USB
- 2 USB Anschluss
- 3 PCMCIA Card Einschub für Conditional Access Modul (CAM)
- 4 12 Volt / 24 Volt Gleichstrom (DC) Eingang
- 5 HDMI 1 / HDMI 2 in Anschlussdose. Sehen Sie HDMI-Kabel auf Seite 13
- 6 Audio – Ausgang (koaxial)
- 7 AV Eingang
- 8 Kopfhörer – Anschluss
- 9 RF Antennenanschluss
- 10 SAT 1 Eingang
- 11 SAT 2 Eingang für die Aufnahme

Komponenten und Bedienelemente

Fernbedienung

1 Standby	Schaltet das Gerät in den Ruhe-/Standbymodus
2 EJECT	Wirft DVD aus, wenn Gerät im DVD-Modus
3 ◀◀ Knopf	Schnelles Zurückspulen im DVD-/USB-Modus
4 ▶▶ Knopf	Abspielen oder Pausieren im DVD-/USB-Modus
5 ▶▶▶ Knopf	Schnelles Vorspulen im DVD- oder USB-Modus
6 ◀◀◀ Knopf	Zum vorausgegangenen Kapitel / Titel springen im Modus
7 ■ Knopf	Stoppt Abspielen im DVD-/USB-Modus
8 ▶▶▶▶ Knopf	Zum nächsten Kapitel / Titel springen im DVD-/USB-Modus
9 Zahlentasten	
10 Zurück	Zurück zum vorherigen Programm
11 Source	Auswahlmeneü um Eingangssignal festzulegen
12 Tune/AQT	Für mehr als 3 Sek. gedrückt halten, um autom. Sendersuchlauf zu starten. Im Satelliten-Modus wird dadurch Easyfind gestartet
13 Guide/Q-PLAY	Digitaler Programmführer; sofortiger Start des Films im DVD-Modus/SAT
14 OK Knopf	Bestätigt die Auswahl / Satellitenkanal Liste
15 ▶▶◀◀	Auswahlstasten in der Menüführung
16 TV SETUP	Menü 'TV-Einstellungen' aufrufen
17 Exit Menü verlassen	
18 DVD SETUP / SAT SETUP	Menü DVD-Einstellungen aufrufen
19 Lautstärke +/-	Lautstärke bestimmen
20 Stumm	Ton ausschalten
21 CH	Sender wechseln
22 REC	Aufnahme von Digital-TV starten; Aufnahmefenster verbergen
23 TIME SHIFT	Zeitversetztes Fernsehen im Digital-TV starten
24 LIST	Liste aller Aufnahmen im Digital-TV anzeigen
25 CHANNEL	Senderliste aufrufen
26 TEXT/MENU	Videotext anzeigen/verlassen in Digital - & Analog-TV; Hauptmenü im DVD-Modus/SAT aufrufen
27 MIX/SUBT	Anzeige von TV-Bild und Videotext gleichzeitig; Untertitel-Menü im Digital-TV- und DVD-Modus anzeigen
28 HOLD/INFO	Aktuelle Videotextseite feststellen im Analog-TV; Aktuelle Programminformationen im Digital-TV und DVD-Modus/SAT
29 INDEX/PAGE	Setzt Videotext zur Hauptseite zurück; Blättern durch TV-Modus.
30 CANCEL/AUDIO	Videotext ausblenden; Audiospuren/Sprache auswählen im TV-oder DVD-oder DVD-Modus/SAT
31 Size/TV/🎵	Videotext vergrößern; Wechsel zwischen TV- und Radiomodus im Digital-TV/SAT
32 Reveal/Fav	Versteckte Videotextinformation einblenden (nur Analog-TV); Favoritenliste anzeigen im TV-Modus/SAT
33 Subpage/Page	Untergeord. Seiten im Videotext des Analog-TVs anzeigen; Vorherige Seite in Sender-/Aufnahmeliste ansteuern im TV-Modus
34 BROWSE/RED	Browser-Funktion im DVD-Modus ein/aus; ROT-Taste im Videotext des TV-Modus/SAT
35 A-B/GREEN	Wdh.eines ausgewählten Zeitraums im DVD-Modus; GRÜN-Taste TV-Modus/SAT
36 ZOOM/BLUE	Herein-/Herauszoomen im DVD- und USB-Modus; BLAU-Taste im Videotext des TV-Modus/SAT
37 REPEAT/YELLO	Wiederholung im DVD- und USB-Modus; GELB-Taste im Videotext des TV-Modus/SAT

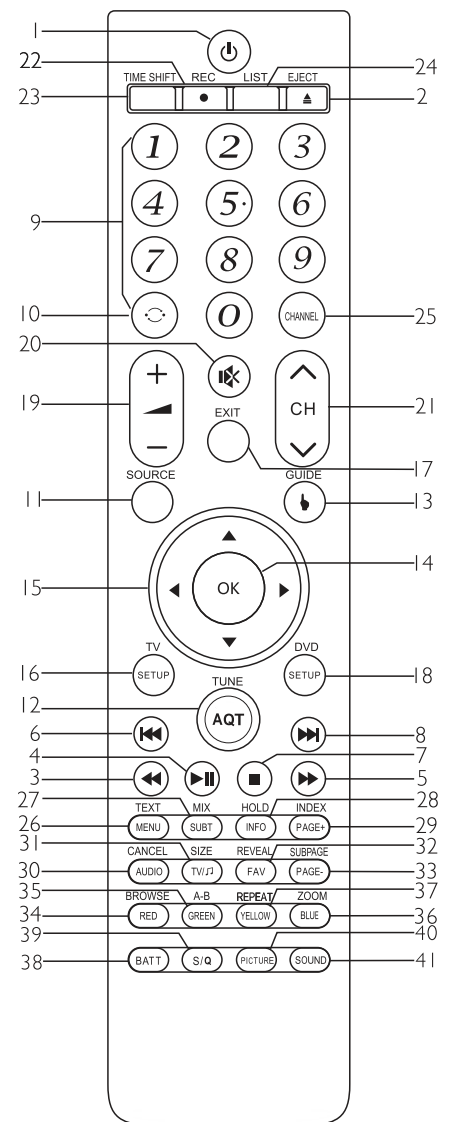

38 BATT	Stromversorgungsanzeige
39 S/Q	Anzeige Signalstärke und Signalqualität
40 PICTURE	Änderung des Bildmodus
41 SOUND	Änderung des Soundmodus

Fernseher Anschließen

Antenne Anschließen



Achtung! Versichern Sie sich davon, dass das Fernsehgerät und alle zusätzlich (alle) angeschlossenen Geräte vom Stromnetz getrennt sind, bevor Sie weitere Geräte anschließen.

Platzieren Sie den Fernseher auf eine stabile und gerade Oberfläche, außerhalb von direktem Sonnenlicht und von Hitzequellen entfernt. Um Störungen des Fernsehbildes vorzubeugen vermeiden Sie Nähe zu elektrischen Geräten, beispielsweise zu Mikrowellen.

Verbinden Sie das Antennenkabel mit dem RF-Anschluss auf der Rückseite des Geräts. Verbinden Sie das Satellitenkabel mit dem entsprechenden Satelliten-Anschluss auf der Rückseite des Fernsehers. Um die Antenne direkt über ein Aufnahmegerät anzuschließen (DVD Rekorder), verbinden Sie TV/DVD wie unten dargestellt. Beste Empfangsergebnisse liefern TV-Richtantennen, beispielsweise auf Dächern.

- In Gegenden mit schwachem Signal ist ein Signalverstärker ratsam, um die gewünschte Bildqualität zu erreichen (nicht beiliegend).

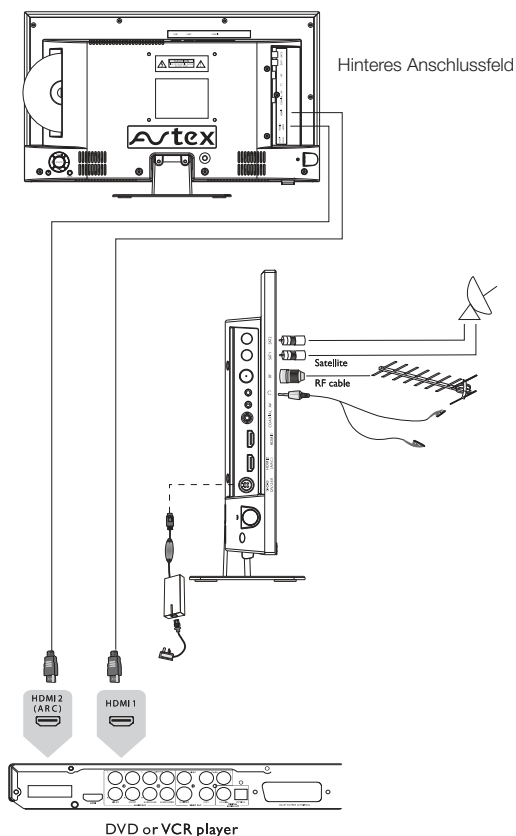

Externe Geräte Anschließen

Die Schnellstart-Anleitung beschreibt den schnellsten und einfachsten Weg, externe Geräte anzuschließen. Diese und weitere Möglichkeiten finden Sie untenstehend.

HDMI

Sie können diesen Fernseher mit einem kompatiblen Gerät über ein HDMI-Kabel verbinden.

Diese Methode garantiert die beste Bildqualität. Verbinden Sie das HDMI-Kabel des externen Geräts einfach mit dem entsprechenden Eingang am TV.

Verbinden Sie das Kabel des HDMI-Geräts mit einer der HDMI-Anschlussdosen des Fernsehers.

Das HDMI2 wird die ARC-Funktion unterstützen, wodurch der Fernseher mit einem Audiogerät, das ebenfalls über ARC-Möglichkeiten verfügt, verbunden werden kann. Aktivieren Sie diese Funktion im Einstellungsmenü des Fernsehers, indem Sie die CEC- und ARC-Einstellungen auf EIN stellen. Mittels der als Standard mitgelieferten Fernbedienung können Sie dann die Lautstärke und den Bereitschaftszustand des Audiogeräts kontrollieren.

Fernbedienung

Batterien Einlegen

- 1 Die Batteriefach-Abdeckung befindet sich auf der Rückseite. Schieben Sie die Abdeckung ab.
- 2 Legen Sie die beiden Batterien der Größe AAA entsprechend auf der Innenseite ein.
- 3 Schieben Sie die Abdeckung wieder auf das Batteriefach.

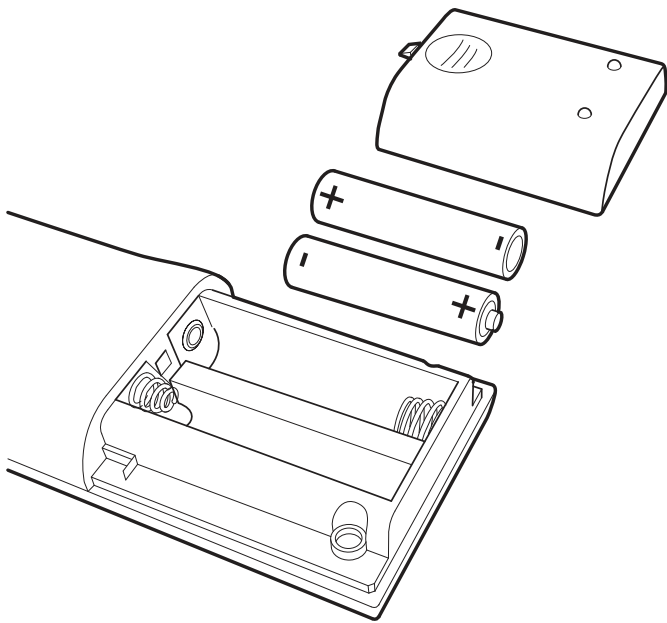

Benutzung der Fernbedienung

Um die Fernbedienung zu nutzen, richten Sie sie auf den Fernseher und drücken die gewünschten Knöpfe. Seien Sie dazu nicht weiter als 6 Meter vom Gerät entfernt. Der Einfallswinkel darf nicht größer als 30 Grad sein (von der Gerätemitte).

Hinweis: Sonne oder starke Lichtquellen können das Fernbedienungssignal beeinträchtigen. Drehen Sie das Gerät in diesem Fall von der Lichtquelle weg.



Achtung! Lassen Sie die Batterien nicht für längere Zeit ungenutzt in der Fernbedienung, da sie auslaufen und das Gerät beschädigen können. Überprüfen Sie die Batterien regelmäßig und ersetzen Sie sie wenn nötig.



Achtung! Verwenden Sie keine unterschiedlichen Batterietypen. Ersetzen Sie immer alle Batterien auf einmal. Mischen Sie keine alten und neuen Batterien.



Achtung! Leere Batterien müssen besonders vorsichtig entsorgt werden – in Übereinstimmung mit den Vorschriften Ihrer Region. Werfen Sie Batterien keinesfalls in den normalen Hausmüll oder ins Feuer.

Bedienung des Fernsehers

Anschalten

Hinweis: Wenn nicht anders ausgewiesen, beziehen sich alle Angaben zu Tasten auf der Fernbedienung.

- 1 Legen Sie den **Power** Schalter auf der unteren Seite Anschließend wird die Standby – LED auf der Vorderseite rot leuchten.
- 2 Drücken Sie die **Standby** – Taste auf der Fernbedienung. Die Standby – LED wird anschließend grün leuchten

Ausschalten

Um das Gerät in den Standby-Modus zu schalten, drücken Sie den **Standby** – Knopf. Die **Standby** – LED wird rot leuchten.

Wenn Sie den Fernseher längere Zeit nicht beispielsweise nachts, lassen Sie ihn nicht Um Energie zu sparen, schalten Sie ihn aus, indem Sie den **Power** Schalter umlegen.

Sender Einstellen

Wenn das Gerät zum ersten Mal eingeschaltet wird folgender Bildschirm erscheinen. Drücken Sie die Knöpfe **▶▶◀◀**, um die Displaysprache auszuwählen. Wählen Sie 'Autom. Suche' und drücken den **OK** Knopf.

Hinweis: Die Ländereinstellung ist unveränderbar.

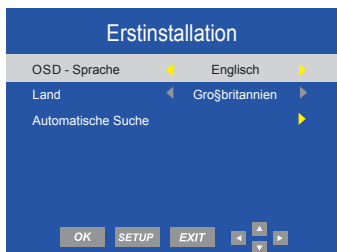

Sobald dieser Bildschirm erscheint, drücken Sie **▼** oder **▲**, um die Zeile auszuwählen und **◀** und **▶**, um Land oder Sender auszuwählen.

Drücken Sie **OK** um die Auswahl zu Bestätigen. Die automatische Suche wird starten und darf nicht unterbrochen werden.

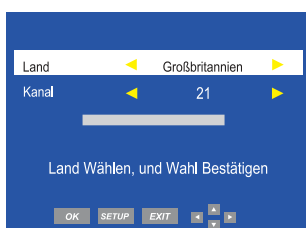

Wenn dieser Bildschirm erscheint, warten Sie bis der Sendersuchlauf beendet ist. Dies kann einige Minuten dauern.



Sobald die Suche abgeschlossen ist, wird das Gerät die Zielregion festlegen. Falls mehr als ein regionaler Sender verfügbar ist, wählen Sie die Primärregion mit **◀▶** aus und drücken anschließend **OK** Drücken Sie **EXIT**, um das Menü zu verlassen.

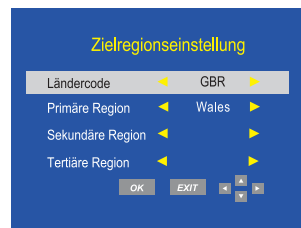

Sobald die Festlegung der Zielregion bzw. die Suche beendet ist, wird der erste verfügbare, digitale Sender angezeigt. Alle anderen verfügbaren Kanäle werden in der Programmliste angezeigt, die sie über die Taste **CHANNEL** aufrufen können. Für weitere Informationen beachten Sie andere Kapitel dieser Bedienungsanleitung.



Sie können jederzeit den Sendersuchlauf neu durchführen, in dem Sie die **Auto Tune** Taste (AQT) drücken und halten. Wählen Sie die gewünschte Region und drücken Sie **OK**. Die automatische Suche wird dann starten.

Bedienung des Fernsehers

Sender Einstellen im Satellitenfernsehen

Für die leichtere Bedienung wird der 199/219/249DRS-PRO mit einer Standard-Kanalliste ausgeliefert. Die Liste ist beim ersten Einschalten vorhanden und kann nach den persönlichen Wünschen sortiert und verändert werden. Sollten Kanäle fehlen oder möchten Sie andere Kanäle hinzufügen, müssen Sie den automatischen Sendersuchlauf starten.

Einen Sendersuchlauf Durchführen

Drücken Sie TV-Setup und wählen Sie mit der **OK**-Taste "Kanäle" aus. Wählen Sie nun den Satellit den Sie scannen möchten. Kontrollieren Sie ob die Signal- und Qualitätsanzeige ausschlägt. Gehen Sie zu Suche "Transponde"™ und drücken Sie **OK** um den Suchlauf zu starten. Es wird nun der gesamte Satellit abgesucht.

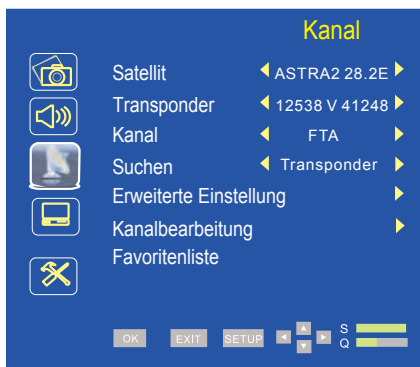

Der Suchlauf fügt alle neu gefundenen Kanäle, auf dem Satellit, am Ende der Standard-Kanalliste an.

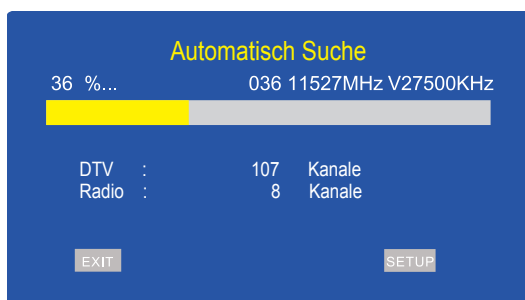

Alle Kanäle können nach Ihren Wünschen sortiert und verändert werden. Lesen Sie hierzu die Seite 17 in diesem Handbuch.

Erweiterte Einstellungen

Mit den Standard Einstellungen findet Ihr Gerät alle FTA- oder verschlüsselten Kanäle. Sollte dies nicht der Fall sein können Sie im Menü "Erweiterte Einstellungen" Änderungen an den Satelliten vornehmen.

Falsche oder fehlerhafte Einstellungen in diesem Menü können dazu führen, dass Ihr Gerät nicht mehr richtig funktioniert!

Das Menü "Erweiterte Einstellungen" benötigt ein Passwort. Im Auslieferungszustand ist dies "0000"



Neuen Transponder Hinzufügen

Um Ihren TV zukunftssicher zu machen, gibt es die Möglichkeit neue Transponder hinzuzufügen. Folgen Sie den Anweisungen um einen Transponder anzulegen.

Öffnen Sie das Menü "Erweiterte Einstellungen". (Passwort: 0000)

Drücken Sie die **GRÜNE** Taste um in den Satelliten und TP Manager zu gelangen. Wählen Sie den entsprechenden Satellit aus und drücken Sie ▶ um die Transponderliste anzuzeigen.

Bedienung des Fernsehers



Durch drücken der **BLAUEN** Taste startet der Suchlauf auf dem neu angelegten Transponder. Alle neuen Kanäle werden am Ende der Kanalliste hinzugefügt.



Drücken Sie die **ROTE** Taste um Symbolrate, Frequenz und Polarität hinzuzufügen.

Speichern Sie mit **OK**

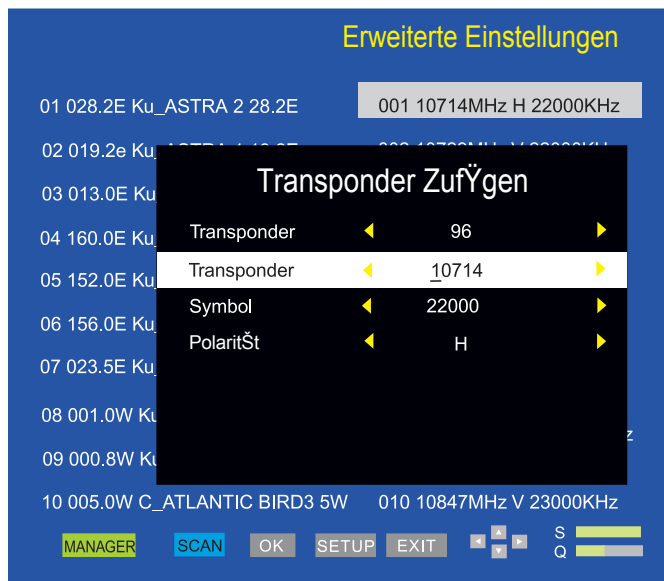

Bedienung des Fernsehers

FAQ

Für die Satelliteneinstellung

- 1 Es wurden keine Kanäle gefunden, Signal und Qualität zeigen keinen Ausschlag?
Prüfen Sie alle Kabel vom TV zum LNB. Stellen Sie sicher das die Antenne auf den richtigen Satellit ausgerichtet ist und die Sicht nicht durch Bäume oder Wälder versperrt ist.
- 2 Beim Suchlauf wurde nicht alle oder falsche Sender gefunden?
Stellen Sie sicher das die Antenne auf den richtigen Satellit ausgerichtet ist und dieser im Menü auch eingestellt wurde.
- 3 Klötzchenbildung oder Aussetzer beim Ton während des Schauens?
Prüfen Sie im Menü "Kanal Suche" Signalstärke und Qualität. Eine leicht verstellte Antenne kann schon zu großen Einbusen in der Empfangsleistung führen. Auch sollte das Kabel nicht zu lang sein. Beachten Sie auch das je nach Satellit die Größe der Antenne variieren kann.
- 4 Signalverlust bei leichtem Regen oder Schnee
Dies kommt für in der Regel von einem zu schlechten Signal. Prüfen Sie die Ausrichtung der Antenne oder die Größe der Antenne selbst.
- 5 Signalverlust bei Wind
Prüfen Sie die Befestigung der Antenne. Diese sollte sich nicht bewegen. Stellen Sie auch sicher das im Sichtfeld keine Gegenstände, wie z.B. Bäume, befinden, die sich bewegen.
- 6 Untertitel oder Tonspur sind falsch
Stellen Sie sicher dass Sie im Menü die richtigen Einstellungen für die Sprache getroffen haben.
- 7 Wie kann ich einen neue Kanäle hinzufügen, die nicht mit dem Suchlauf gefunden werden?
Sie müssen den neuen Transponder hinzufügen. Lesen Sie hierzu den entsprechenden Teil dieser Anleitung.

Grundlegende Bedienung

Signaleingang wählen

Drücken Sie den **Source** – Knopf, um das Signaleingangs-Menü anzuzeigen.

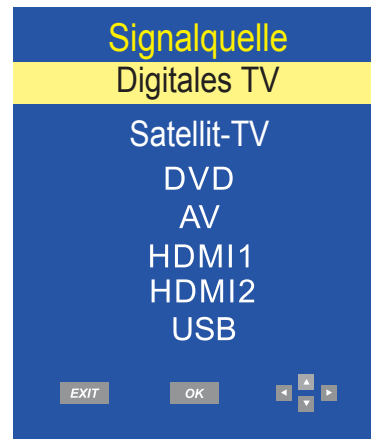

Benutzen Sie die **▲▼** Knöpfe hoch/runter um den Eingang auszuwählen **OK** zur Bestätigung.

Wenn keine Quelle mit dem **OK** -Knopf ausgewählt wird, Sekunden automatisch zurück zur Signalquelle.

Drücken Sie **EXIT**, um das Menü zu verlassen.

Die folgenden Signaleingänge können ebenfalls Drücken Sie die entsprechenden Knöpfe der Fernbedienung:



- Digital TV
- Satellite TV
- DVD
- AV
- HDMI 1
- HDMI 2
- USB

Bedienung des Fernsehers

Senderauswahl

Drücken Sie **CH▲/CH▼** oder die Zahlentasten auf der Fernbedienung, um den Sender zu bestimmen.

Zurückspringen

Drücken Sie den Knopf  um zwischen dem Sender zu springen, den Sie schauen, und den Sie zuletzt geschaut haben. Wenn Sie bspw. Sender 1 geschaut und zu Sender 3 gewechselt haben, können Sie  drücken, um zu Sender 1 zurückzukehren.

Lautstärke

Drücken Sie die Knöpfe **V+ / V-**, um die Lautstärke zu regulieren. Die Lautstärkehöhe wird graphisch am unteren Bildschirmrand dargestellt.

Stumm

Drücken Sie , um den Ton komplett auszuschalten. Ein "Stumm"-Symbol wird am unteren linken Rand des Bildschirms erscheinen.

Drücken Sie  noch einmal oder **V+**, um den Ton wieder zu aktivieren. Das "Stumm"-Symbol wird ausgeblendet.

Favoriten

Während Sie einen Sender schauen, können Sie die Favoritenliste aufrufen, indem Sie den Knopf **Fav** drücken.



Um einen Sender zu dieser Favoritenliste hinzuzufügen, drücken Sie **TV Setup**, blättern hinunter zu Sendereinstellungen und drücken **▶**, um in das Menü zu gelangen. Wählen Sie mit "Sender bearbeiten" aus und drücken OK.

In diesem Menü finden Sie eine Liste aller verfügbaren Sender. Sie können jeden beliebigen Sender zur Favoritenliste hinzufügen, indem Sie den Knopf **Fav** drücken. Anschließend wird ein Herz neben dem ausgewählten Sender erscheinen. Mit **Exit** können Sie das Menü verlassen.

Untertitel

Wenn ein Sender Untertitel anbietet, können Sie diese über den Knopf **Subt** auswählen. Die gewünschte Sprache können Sie mit **▲▼** bestimmen und anschließend mit **OK** bestätigen.

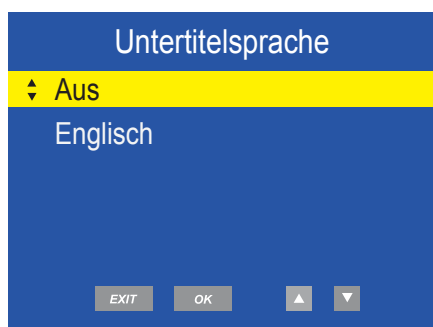

Bedienung des Fernsehers

Programminformation

Sie können Informationen des Senders, den sie aktuell schauen, über den Knopf **Info** abrufen. Das folgende Bild zeigt eine typische Programminformation.

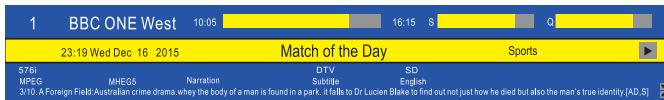

Programminformationen für die nachfolgenden Sendungen können Sie mit ▶ auswählen.

Audio

- Im Digital – TV können Sie durch Drücken des Knopfs **Audio** Sprache und Sound Track auswählen.



- Wählen Sie die gewünschte Sprache über ▲▼ aus und drücken **OK** .

TV/🎵

Mit **TV/🎵** können Sie zwischen Digital-TV und digitalen Radiosendern wechseln.

Bedienung van de TV

Menü TV-Einstellungen

Das Einstellungsmenü erlaubt es Ihnen, den Fernseher einzurichten.

- 1 Um die Display-Menüs auszuwählen, drücken Sie **TV Setup**.
- 2 Mit **▶◀◂◃** können Sie in den Menüs navigieren.
- 3 Mit **Exit** oder **Menü** können sie das Einstellungs-Menü verlassen.

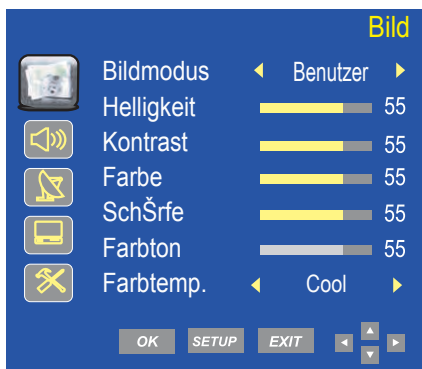

Bild

Sie können die Bildeinstellungen verändern. Es gibt folgende Optionen:

Bildmodus

Sie können festgelegte Einstellungen für Kontrast, Helligkeit und Farbe auswählen. Dies sind:

- User / Benutzer
- Standard
- Dynamisch
- Soft / Weich

Helligkeit

Erhöhen oder verringern Sie die Helligkeit des Bildes.

Kontrast

Erhöhen oder verringern Sie den Kontrast des Bildes.

Sättigung

Erhöhen oder verringern Sie die Sättigung des Bildes.

Schärfe

Erhöhen oder verringern Sie die Schärfe des Bildes.

Farbe

Erhöhen oder verringern Sie den Farblevel des Bildes (nur bei NTSC-Signal).

Farbtemperatur

Sie können unter folgenden Voreinstellungen wählen:

- Normal
- Warm
- Kühl

Ton

Sie können in diesem Menü die Toneinstellungen verändern. Folgende Optionen sind verfügbar:



Tonmodus

Sie können festgelegte Einstellungen für Bässe und Höhen auswählen. Dies sind:

- User / Benutzer
- Standard
- Musik
- Film
- Nachrichten

Höhen

Stellen Sie die Höhen ein.

Bass

Stellen Sie den Bass-Level ein.

Balance

Legen Sie die Ausgangsleistung für den linken und rechten Lautsprecher im Verhältnis fest.

Hörgeschädigte

Ermöglicht das Ein-/Ausschalten der Hörgeschädigtenhilfe (nur verfügbar im DTV). Diese Funktion ist von der jeweiligen Sendung abhängig.

AD Schalter

Ermöglicht das Ein-/Ausschalten der AD Schalter.

Kopfhörer ein/aus

Externe Lautsprecher mit dem Kopfhörer ein-/ausschalten.

Bedienung des Fernsehers



Kanal - Einstellungen

Stellen Sie die Kanäle und deren Eigenschaften ein.

Kanal

Wählen Sie den Kanal aus, den Sie einstellen möchten.

Frequenz

Kann nicht verändert werden.

Land

Kann nicht verändert werden.

Manuelle Suche

Suchen und stellen Sie den Sender manuell ein.

Automatische Suche

Ermöglicht das Sortieren, Löschen und Hinzufügen von Einträgen in der Favoritenliste.

Kanäle bearbeiten

Ermöglicht das Sortieren und Löschen der Kanäle, sie das Bearbeiten der Favoriten Liste.

Software Update (OAD)

Hiermee kunt u uw software via OAD updaten.

Kanäle bearbeiten (digitalTV Modus)

Drücken Sie **▲▼** oder **page+/-** um einen Sender auszuwählen. Mit den farbigen Tasten können Sie folgende Einstellungen festlegen:

Rot – Drücken Sie die **ROTE** Taste, um einen Sender zu löschen. Sie können ihn über **▲▼** auswählen. Drücken Sie **OK**, um den gewählten Sender zu löschen.

Blau

Wollen Sie, dass ein Sender beim Durchschalten der Kanäle übersprungen wird, wählen Sie den Sender aus und drücken Sie die **BLAUE** Taste. Der Sender kann nun nur noch durch direkte Eingabe der Nummer angewählt werden.

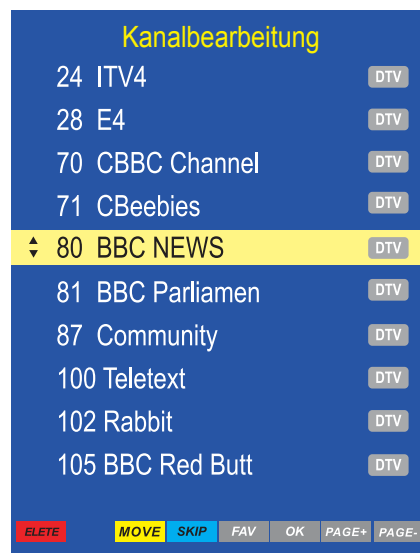

Bedienung des Fernsehers

DVB-T Einrichtung

In diesem Menü können Sie generelle Einstellungen für den Empfang digitalen Fernsehens festlegen. Es gibt folgende Optionen:

Kanalsperre – Sie können den Zugang zu bestimmten Funktionen des Geräts beschränken.

Hinweis: Das voreingestellte Standard-Passwort ist 0000.

Sprache: Audio

Wählen Sie ihre bevorzugte primäre und sekundäre Sprache aus.

Sprache: Untertitel

Legen Sie Ihre bevorzugte Sprache für Untertitel fest.

Zeitzone

Hier können Sie die Zeitzone einstellen.

CI Information

Unter diesem Menüpunkt können Sie auf die Common Interface Karte zugreifen.



Aktivantenne

Aktivieren oder deaktivieren sie die Stromzufuhr zur Antenne.

PVR Dateisystem

Einrichtung von bspw. externen Festplatten für die Aufnahme des TV-Programms.

Kanalsperre

Sie können den Zugang zu bestimmten Funktionen des Fernsehgeräts beschränken. Sobald die Sperre aktiviert ist, müssen Sie das Passwort eingeben, um Änderungen in den gesperrten Bereichen vorzunehmen.

Sytemsperre

Sperrt das System, um Einstellungen vorzunehmen muss das Passwort eingegeben werden.

Programme Sperren

Blockieren Sie ausgewählte Inhalte und Sender.

FSK- Altersfreigabe

Beschränken Sie das Programm dem Alter der Zuschauer entsprechend. Es sind dann nur Inhalte verfügbar, die für das ausgewählte Alter geeignet sind. Zur Auswahl stehen:

- Aus
- 4
- 5
- 6
- 7
- 8
- 9
- 10
- 11
- 12
- 13
- 14
- 15
- 16
- 17
- 18

Hinweis: Diese Option wird nicht von allen Programmanbietern unterstützt.



Passwort Bestimmen

Hier können Sie ihr Passwort ändern.

Hinweis: Das voreingestellte Standard-Passwort ist 0000.

- 1 Geben Sie das neue Passwort ein.
- 2 Wiederholen Sie es zur Bestätigung. Es ist dann geändert.

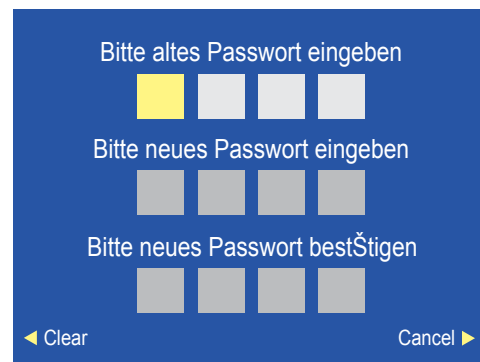

Bedienung des Fernsehers

Funktionen

In diesem Menü können folgende Optioneneingestellt werden.

Display Sprache

Verändern Sie die Sprache des Display – Menüs.

Seitenformat

Folgende Optionen sind verfügbar:

- Auto
- Zoom 1
- Zoom 2
- 16:9
- 4:3

Rauschreduktion

Verringern bzw. verändern Sie das Bildrauschen. Es gibt folgende Optionen:

- Niedrig
- Mittel
- Hoch
- Aus

Sleep Timer

Stellen Sie ein, wann der Fernseher sich automatisch ausschalten soll. Über ◀ ▶ wählen Sie die gewünschte Zeit aus. Drücken Sie anschließend **OK**. Es gibt folgende Optionen:

- Aus
- 30 Min
- 120 Min
- 10 Min
- 60 Min
- 180 Min
- 20 Min
- 90 Min
- 240 Min

Auto Sleep

Ermöglicht Ihnen das automatische Standby nach 4 Stunden an/oder auszuschalten.

Zurücksetzen

Setzen Sie das Gerät auf die Werkseinstellungen zurück.



Elektronischer Programmführer

Der elektronische Programmführer (EPG) liefert Informationen über laufende und zukünftige Sendungen des ausgewählten Senders.

Drücken Sie die **Guide** Taste, um den Programmführer zu starten. Das folgende Menü erscheint:



Mit hoch/runter oder ◀ ▶ **page +/-** navigieren Sie durch die Kanäle und Sendungen.

Drücken Sie ◀ ▶ um zu den nächsten Events im EPG zu gelangen. Je nach Sender kann die Länge des EPG's variieren. (max. 7 Tage).

Mit **OK** können Sie zum ausgewählten Sender wechseln, dies geht nur auf dem ersten Event im EPG, da die anderen noch nicht angefangen haben.

Drücken Sie **Guide** oder **Exit**, um den Programmführer zu beenden.

Bedienung des Fernsehers

Sehen und Aufnahmen

Die Pro-Serie ermöglicht es dem Benutzer des Fernsehers, beim Ansehen eines Programms (abhängig vom Signal) oder einer anderen Quelle (Ex. USB) ein anderes Programm aufzunehmen.

Direkt Aufnehmen

Schließen Sie eine USB-Festplatte an die REC-USB an (benutzen Sie bei der Verwendung dieser Funktion kein anderes Gerät im USB). Drücken Sie auf der Fernbedienung die **REC**-Taste. Die laufende Sendung wird direkt aufgenommen, unten rechts erscheint eine Info-Box, die sich danach wieder automatisch abschalten wird.

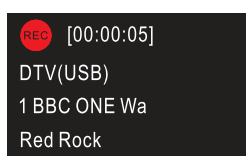

Jetzt ist es möglich, während der Aufnahme andere Kanäle und Quellen zu wählen. Drücken Sie auf der Fernbedienung die Info-Taste und rechts vom Banner erscheint ein **ROTES** Symbol, das die Aufnahme der laufenden Sendung anzeigt.

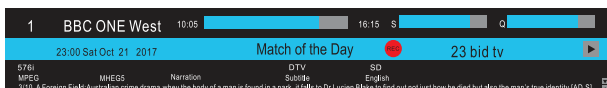

Indem Sie die **STOP**-Taste auf der Fernbedienung drücken, können Sie die Aufnahme zu jeder Zeit beenden.

Für die Beendigung der Aufnahme wählen Sie "Ja", für die Fortsetzung der Aufnahme "Nein".

Aufnahme Einstellen im EPG

Sie können sich Informationen zu jeder beliebigen Sendung anschauen, indem Sie **Info** drücken

Sie können außerdem zeitgesteuerte Aufnahmen festlegen, indem Sie im **EPG** die **REC** drücken.

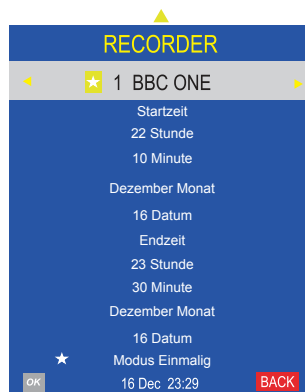

Sobald Sie die entsprechenden Zeiten eingestellt haben, bestätigen Sie diese mit **OK**.

Die Aufnahme wird in der Planliste aufgeführt. Diese können Sie, wenn Sie sich im Programmführer befinden, über die **GRÜNE** Taste aufrufen. Dort können Sie geplante Aufnahmen mit der **ROTEN** Taste löschen.

Aufnahmeprogrammierung	23:31	16th Dec	LOESCHEN	
Zeit	Datum	Programmtitlel	Kanalname	

Drücken Sie **Guide** oder **Exit**, um den Programmführer zu beenden.

Bedienung des Fernsehers

Wiedergeben von Aufnahmen

Um eine Aufnahme ansehen zu können, drücken Sie die List-Taste auf der Fernbedienung. (Abhängig von der Dateigröße kann es etwas dauern bis die Liste sichtbar wird). Wenn Sie die gewünschte Aufnahme markieren und die Info-Taste drücken, werden die Einzelheiten der Aufnahme angezeigt. Zur Wiedergabe der Aufnahme markieren Sie die entsprechende Aufnahme und drücken Sie die Play-Taste auf der Fernbedienung. Um die Aufnahme zu löschen, markieren Sie die betreffende Aufnahme in der Liste und drücken Sie die Taste **ROT**.

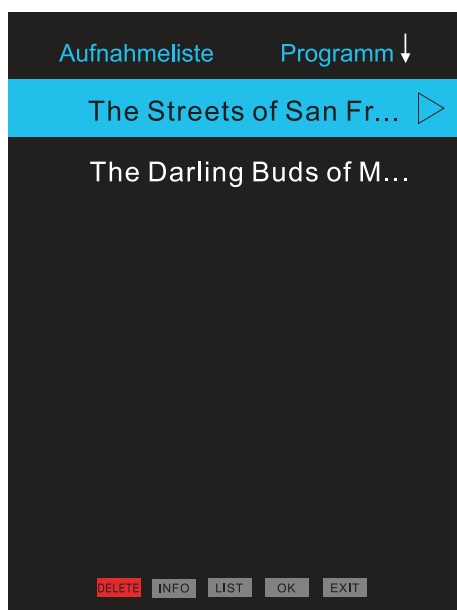

Indem Sie die **List**-Taste drücken, können Sie alle aufgenommenen Dateien auflisten.



Sie können die in der Liste gespeicherten Dateien wiedergeben. Dazu drücken Sie **▶** oder **OK** für Wiedergabe und **■** für das Ende der Wiedergabe.



Mit **Time Shift** starten Sie die Aufnahme zum zeitversetzten Fernsehen.



Drücken Sie die **▶**-Taste zur Eingabe der Time-Shift-Wiedergabe.

Drücken Sie die **■**-Taste, um diesen Modus zu verlassen.

Im Aufnahme-, Wiedergabe- und Time-Shift- Modus drücken Sie jeweils die **◀**, **▶** und **OK**-Tasten, um die gewünschte Funktion zu wählen.

Pausieren der live Fernsehübertragung

Um eine live Fernsehübertragung anzuhalten, drücken Sie die Taste Time-Shift. Jetzt wird die live Übertragung angehalten. Zur Fortsetzung der live Übertragung drücken Sie die Play-Taste; jetzt wird die Übertragung wiederaufgenommen. Wenn Sie die Stopp-Taste drücken, kehren Sie zur eigentlichen Fernsehübertragung zurück.

Beachten Sie bitte Folgendes:

Wenn eine USB-Festplatte angeschlossen ist, ist diese vorrangig und verhindert sie die Möglichkeit der vollständigen Benutzung der "Wiedergabe- und Aufnahme"-Funktion.

Für die gleichzeitige Aufnahme und Wiedergabe von zwei verschiedenen Satellitenkanälen brauchen Sie ein doppeltes LNB-Satellitensystem.

Bedienung des Fernsehers

Digitaltext

Der Digitaltext ist ein Informationssystem, das auf Ihrem Fernseher angezeigt werden kann.

Hinweis: Ist der Digitaltext aufgerufen, können keine Display-Menüs aufgerufen werden. Farbe, Kontrast und Helligkeit können nicht verändert werden, die Lautstärke schon.

Hinweis: Stellen Sie sicher, dass der ausgewählte Sender Digitaltext überträgt.

Folgen Sie den Anweisungen auf dem Bildschirm. Das folgende Bild ist ein Beispiel des Digitaltexts der BBC.

- 1 Drücken Sie **Text**, um den Digitaltext aufzurufen.
- 2 Über **▲▼** können Sie die gewünschte Seite auswählen und mit **OK** bestätigen. Alternativ können Sie über die Zahlentasten die Seite ansteuern.
- 3 Mit **▶◀◀▶** können Sie im Digitaltext navigieren.
- 4 Mit den Farbknöpfen **Red, Green, Yellow** und **Blue** können Sie bestimmte Optionen direkt aufrufen.
- 5 Um den Digitaltext zu beenden, drücken Sie **Exit** oder **Text**.



Bedienung des Fernsehers

Analoger Teletext (nur im AV Modus)

Der Videotext ist ein Informationssystem, das auf Ihrem Fernseher angezeigt werden kann. Mit den entsprechenden Kontrollknöpfen können Sie die Seiten aufrufen, die im Index gelistet sind.

Hinweis: Ist der Videotext aufgerufen, können keine Display – Menüs aufgerufen werden. Farbe, Kontrast und Helligkeit können nicht verändert werden, die Lautstärke schon.

Drücken Sie **TEXT**, um den Videotext aufzurufen. I.d.R. wird die Indexseite angezeigt.

Durch erneutes Drücken der **TEXT** Taste wird der Videotext beendet, der Bildschirm zeigt das Programm des ausgewählten Senders an.

Mix

Wenn Sie den Videotext aufgerufen haben, können Sie ihn durch **Mix** transparent schalten, so dass gleichzeitig das Programm zu sehen ist.

Ausblenden

Über die **Cancel** Taste können Sie den Videotext komplett ausblenden, beenden ihn aber nicht.

Seite auswählen

- 1 Um eine Videotextseite anzusteuern, geben Sie die gewünschte Zahlenkombination über die **Zifferntasten** ein. Die Nummern werden in der oberen linken Ecke des Bildschirms erscheinen. Die Seitensuche wird gestartet.
- 2 Um zur Indexseite zurückzukehren, drücken Sie **Index**.
- 3 Um eine Unterseite auszuwählen, drücken Sie **Subpage**.

Untertitel

- 1 Um Untertitel während des normalen Fernsehprogramms anzuzeigen, wählen Sie Seite 150 des Videotextes aus. Insofern die Sendung Untertitel unterstützt, werden Sie am unteren Bildschirmrand eingeblendet.
- 2 Drücken Sie **Text** um den Videotextmodus zu beenden.

Informationen abrufen

- 1 Drücken Sie **Reveal**, um verborgene Informationen abzurufen (Quiz – Antworten etc.).
- 2 Drücken Sie **Reveal** erneut, um den Modus zu beenden.

Schnellzugriff

Am unteren Rand des Videotextes finden Sie farblich und thematisch geordnete Kategorien (**rot, grün, gelb, blau**).

- 1 Durch Drücken der entsprechenden farbigen Knöpfe auf der Fernbedienung können Sie diese Kategorien ansteuern.
- 2 Drücken Sie **Index**, um zur Indexseite zurückzukehren.

Seite feststellen

Wenn Sie im Videotextmodus eine Seite mit Unterseiten aufgerufen haben, werden diese automatisch nacheinander aufgerufen.

- 1 Drücken Sie **Hold**, um die Abfolge zu stoppen und um bei der angezeigten Seite zu bleiben. Das Feststellen-Symbol wird in der oberen linken Ecke angezeigt.
- 2 Drücken Sie **Hold** erneut, um das Blättern der Unterseiten wieder zuzulassen.

Videotext Vergrößern

- 1 Drücken Sie **Size**, um den abgebildeten Videotext zu vergrößern. Die Seite wird in zwei Hälften geteilt.
- 2 Drücken Sie **Size** ein weiteres Mal, um den zweiten Teil der Seite zu sehen.
- 3 Drücken Sie ein drittes Mal **Size**, kehren Sie zur Normalansicht zurück.

Bedienung des Fernsehers

Common Interface Schacht

Der Common Interface (CI) Schacht/Slot kann ein Conditional Access Modul (CAM) mit einer SmartCard aufnehmen, damit Sie Programme und Angebote des Bezahl – Fernsehens nutzen können. Kontaktieren Sie Ihren Fernsehanbieter, um weitere Informationen zu Verträgen und den Modulen zu erhalten.

Hinweis: Conditional Access Module und SmartCards sind separat erhältlich.



Achtung! Schalten Sie Ihren Fernseher aus, bevor Sie ein Modul in den CI – Schacht einführen.

Der CI – Schacht befindet sich auf der Rückseite Ihres Geräts. Schieben Sie das CA – Modul ordnungsgemäß in den Schacht und führen dann die SmartCard in das CA – Modul ein.

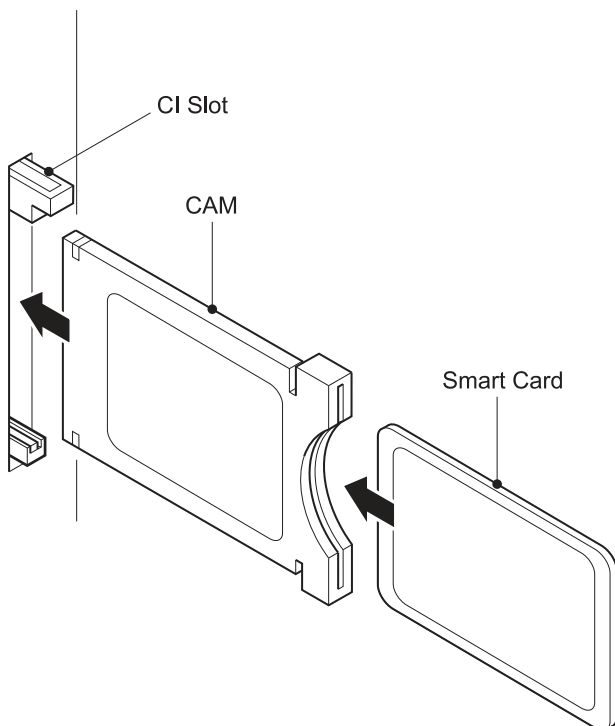

- 1 Schalten Sie den Fernseher ein und Wählen Sie als Eingangssignal "Digital – TV".
- 2 Wird das CA – Modul erkannt, wird folgende Meldung angezeigt:

"CI – Modul eingesetzt"

Warten Sie einige Minuten bis die SmartCard aktiviert ist.

- 3 Wählen Sie den mit Ihrer SmartCard freizuschaltenden Sender aus.
- 4 Details zur Ihrer genutzten SmartCard werden angezeigt.
- 5 Drücken Sie **OK**, um das Menü der SmartCard aufzurufen. Beachten Sie die Anleitung zu Ihrem CA – Modul für manuelle Einstellungen.
- 6 Sobald das Modul entfernt wurde,erscheint folgende Meldung:

HDMI / AV Setup

Die Menüs bei HDMI – oder AV- Verbindungen sind vergleichbar mit dem des normalen TV – Empfangs, ausser, dass Sie keine Sender- Einstellungen vornehmen können.

Falls es kein Signal gibt, wenn HDMI als Eingangsquelle gewählt wurde,erscheint folgender Bildschirm:



Falls innerhalb von 5 Minuten kein Signal erkannt werden kann, schaltet sich das Gerät automatisch in den Standby – Modus.

Audio Eingang

Wählen Sie AV als Eingang wenn Sie zum Beispiel einen MP3 Player nutzen möchten. Der Bildschirm schaltet sich nach 5 Minuten ab, die Lausprecher bleiben aber aktiv.

Bedienung des Fernsehers

Aufnahme auf ein Speichermedium

Um Ihr Speichermedium zu formatieren und eine PVR-Datei (Persönliche – Videorekorder – Datei) zu erstellen, gehen Sie wie folgt vor. Im Digital – TV – Modus drücken Sie **Setup** und gehen über **▼▲** in das Menü Digital-TV Einrichtung.

Drücken Sie **▼▲**, um die Menü – Optionen aufzurufen und wählen dort über **▶** PVR Dateisystem aus. Drücken Sie **OK**.

Mit **▼▲** können Sie im nächsten Fenster das Dateisystem Ihres Speichermediums (USB/Festplatte) überprüfen lassen oder teilweise bzw.ganz formatieren.

1 PVR Dateisystem Menü

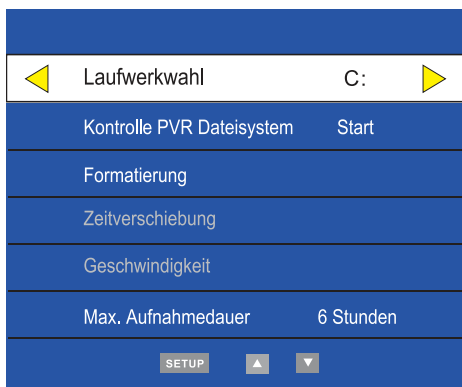

Laufwerk wählen – Sie können hier das Ziellaufwerk festlegen.

- PVR Dateisystem überprüfen
- Formatieren – Speichermedium wird formatiert
- Max. Aufnahmezeit – Legen Sie die maximale Aufnahmezeit fest
- Drücken Sie nach dem Aufnehmen **List**, um die aufgenommenen Dateien anzuzeigen. Mit dem Knopf **Info** können Sie zudem Details der einzelnen Aufnahmen einsehen.

Schlüssel zu Abkürzungen

PVR: Personal video recorder
HDD: Hard disk drive
DTV: Digital TV
SD: Standard definition
HD: High definition

Stecken Sie einen USB-Stick ein oder schließen Sie eine Festplatte an. Wenn Sie einen USB-Stick benutzen, können Sie das Laufwerk nicht verändern-es ist C. Wenn Sie eine Festplatte mit mehreren Partitionen nutzen, können Sie unter Laufwerk Ihre bevorzugte mit **◀▶** auswählen. Drücken Sie **OK**, um fortzufahren. Drücken Sie **EXIT** zum Beenden.

2 PVR Dateisystem Prüfen

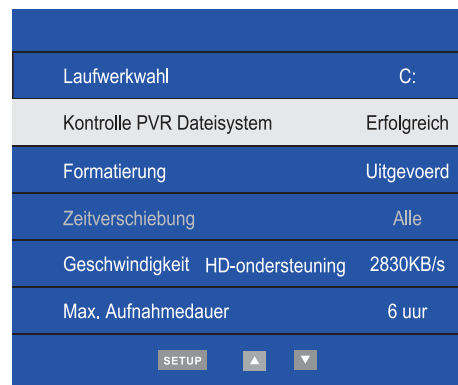

Sie können festlegen, wie viel Speicherplatz für die Aufnahme verwendet werden soll.

Das System zeigt Ihnen die max. Aufnahme Dauer für SD und HD Sender an. Drücken Sie **OK** um fortzufahren oder **EXIT** um das Menü zu beenden.

Haben Sie ein USB Stick mit 4GB Speicher, können Sie mit den **◀▶** Tasten auswählen ob Sie 1GB/2GB/3GB oder gesammte Speicher für die Aufnahmen verwenden möchten.

Drücken Sie **OK** um fortzufahren oder **EXIT** um das Menü zu beenden.

Bedienung des Fernsehers

3 Formatieren

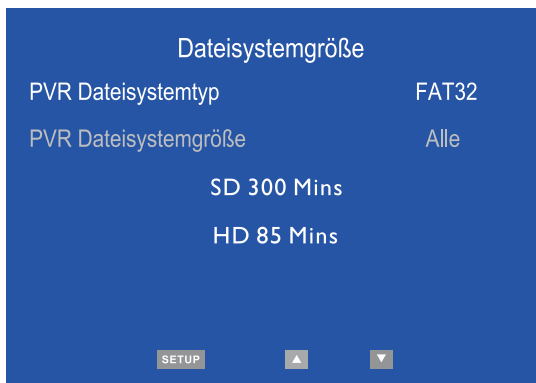

Wenn Sie Ihren USB-Stick oder Ihre Festplatte formatieren möchten, werden alle vorhandenen Dateien darauf gelöscht. Wählen Sie Start, wenn Sie die Formatierung starten wollen, andernfalls wählen sie Ende. Schalten Sie das Gerät nicht aus, solange die Formatierung läuft.

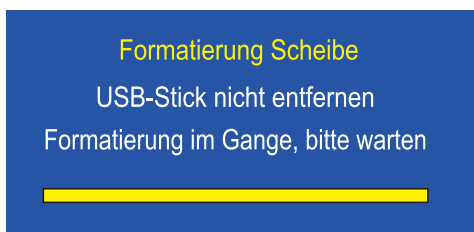

Drücken Sie den Knopf **REC**, um eine Aufnahme zu starten.

Nach dem Aufnehmen können Sie Info drücken, um Details zur Aufnahme anzuzeigen.

Achtung!

Stellen Sie sicher, dass Ihr USB-Stick oder Ihre Festplatte einen freien Speicherplatz von mindestens 500MB besitzt und Sie vor dem Aufnehmen das PVR Dateisystem eingerichtet haben.

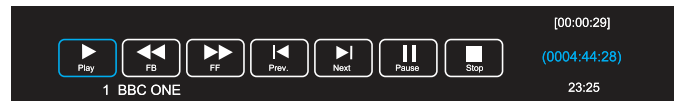

Sie können die Aufnahme mit ■ stoppen. Während der Aufnahme, beim Abspielen oder zeitversetzten Fernsehen können Sie ◀▶ und OK benutzen, um die verschiedenen Funktionen auszuwählen.



Mit **List** können Sie alle Aufnahmen anzeigen lassen.



Sie können Dateien aus der Liste wiedergeben mit ▶▶ oder **OK**. Zum Stoppen drücken Sie ■.



Mit **Time Shift** starten Sie die Aufnahme zum zeitversetzten Fernsehen.



Drücken Sie ▶▶ ■, um die Wiedergabe beim zeitversetzten Fernsehen zu starten.

Drücken Sie ◀▶, um den Modus zu beenden.

DVD-Modus

Kompatible Disk-Formate

Typ	Größe	Aufgenommene Signale
	12cm	CD-DA: Digital audio
	12cm	Video CD: Komprimiertes digitales Audio + Video (dynamisches Bild)
	12cm	SVCD: Komprimiertes digitales Audio + Video (dynamisches Bild)
	12cm	DVD: Komprimiertes digitales Audio + Video (dynamisches Bild)

Hinweis:

Fragen im Zusammenhang mit    

- Die Symbole in der obigen Leiste weisen auf die Disk – Formate hin, auf die die Beschreibung in den jeweiligen Abschnitten zutrifft.

 Für DVD's

 Für VCD's

 Für SVCD's

 Für CD's

- Dieses Modell unterstützt keine 8cm Disks. Legen Sie keinesfalls Disks dieser Größe in den Eingabeschacht, da dieser sonst blockiert werden kann

Disk-Wiedergabe-Modus

Disk-Wiedergabe



- 1 Drücken Sie um das Gerät einzuschalten.
- 2 Drücken Sie .
Die Disk wird ausgeworfen, die bedruckte Seite zeigt von Ihnen weg.
- 3 Drücken Sie erneut, um die Disk wieder einzuziehen.
- 4 Je nach Disk-Format startet die Wiedergabe entweder sofort, oder Sie werden aufgefordert, eine Datei auszuwählen und zu drücken.

Bei Wiedergabe einer DVD wird ein Menü erscheinen. Bei Wiedergabe einer SVCD oder VCD2.0 erscheint ein spezielles Menü und das Gerät schaltet in den PBC-Modus. Bei Wiedergabe von CDs, HDCDs oder VCDs 1.1 werden die Titel entsprechend der Wiedergabeliste abgespielt.

- 5 Mit stoppen Sie die Wiedergabe.
- 6 Drücken Sie , um die Disk auszuwerfen.
- 7 Drücken Sie , um den DVD-Player in den Standby-Modus zu schalten.

Hinweis:

- Entfernen Sie das Gerät vom Stromnetz, wenn Sie es länger nicht benutzen.
- Um die Wiedergabe einer DVD komplett zu stoppen, drücken Sie zwei Mal .

Auswahl des Farbsystems



Drücken Sie den Knopf DVD **Setup** Unter TV-Monitor können Sie das Farbsystem auswählen.

- 1 Wenn Sie ein Gerät mit PAL benutzen, wählen Sie PAL aus.
- 2 Sollten Sie ein NTSC Gerät benutzen, wählen Sie NTSC.
- 3 Wählen Sie Multi aus, wenn Ihr Gerät mehrere Systeme unterstützt.

Hinweis: Einige Optionen oder die ganze Disk werden möglicherweise nicht korrekt wiedergegeben, wenn Sie ein falsches Farbsystem ausgewählt haben.
Wir empfehlen, das System auf PAL zu stellen.

Pause/Wiedergabe



- 1 Drücken Sie während der Wiedergabe, um diese zu stoppen.
- 2 Drücken Sie noch einmal, um die Wiedergabe fortzusetzen.

Hinweis: Wenn Sie den Bildschirmschoner aktiviert haben, wird dieser nach zwei Minuten aktiviert, wenn keine bewegten Bilder zu sehen sind (bspw. bei Stopp, Pause, im Menü, wenn keine Disk eingelegt wurde, usw.).

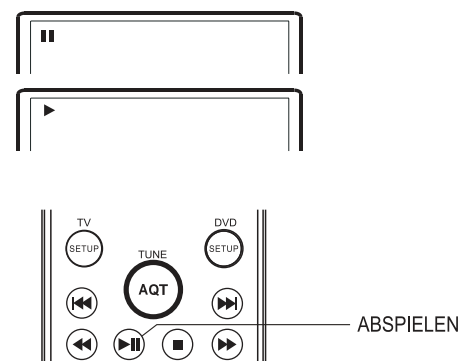
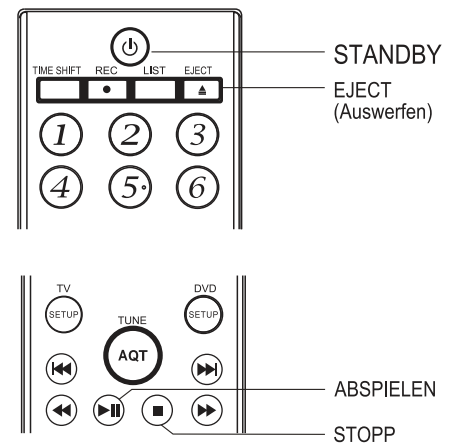

Disk-Wiedergabe-Modus

Disk-Wiedergabe-Modus

- 1 Drücken Sie **▶** während der Wiedergabe, um diese anzuhalten.
- 2 Drücken Sie **◀ / ▶** um Bild für Bild vor-bzw. zurückzuspulen.
- 3 Drücken Sie **▶**, um die Wiedergabe fortzusetzen.

Hinweis: Die Bild-für-Bild-Wiedergabe ist nur bei DVDs möglich.

Informationen



Drücken Sie den **INFO** – Taste. Informationen zur Disk werden auf dem Bildschirm erscheinen

Bei DVDs:

Zeit _:__:__ Titel_Kapitel

Bei CDs, SVCDs oder VCD's:

Zeit _:__:__ Verfolgen_von

Lautstärkeregelung



- 1 Um die Lautstärke einzustellen, nutzen Sie die Lautstärke Tasten Ihres Fernsehers oder Verstärkers.
- 2 Drücken Sie die Lautstärketasten Ihres Abspielgeräts.
 - Drücken Sie **+**, um die Lautstärke zu erhöhen.
 - Drücken Sie **-**, um die Lautstärke zu verringern.
 - Das Maximum ist 100.

Stumm



- 1 Stumm einschalten: Drücken Sie **🔇** während der Wiedergabe, um den Ton zu deaktivieren.
- 2 Stumm ausschalten: Drücken Sie **🔇** nochmals, um den Ton zu reaktivieren.

Hinweis: Drücken Sie **🔇**, wenn Sie gar keinen Ton hören.

DVD Wiedergabe-Menue



Einige DVDs haben ihr eigenes Menü.

- 1 Drücken Sie **Menu**, um das Menü anzuzeigen. Folgen Sie den Hinweisen im menü um Optionen mithilfe der Zifferntasten auszuwählen.
- 2 Mit Hilfe der Richtungstasten können Sie den gewünschten Titel auswählen und mit **▶** bzw. **OK** abspielen.

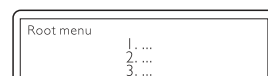

Hinweis: Drücken Sie **Menu**, um zum Hauptmenü zurückzukehren. Verschiedene Disks haben verschiedene Menüs.

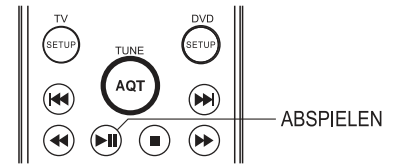

ABSPIELEN

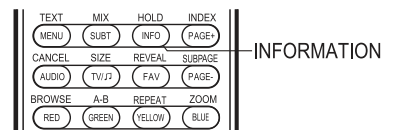

INFORMATION

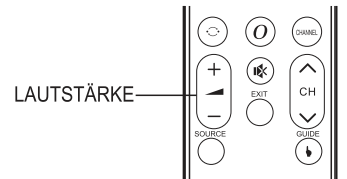

LAUTSTÄRKE

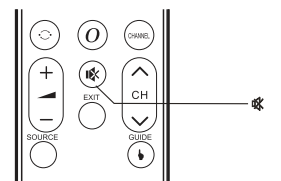

🔇

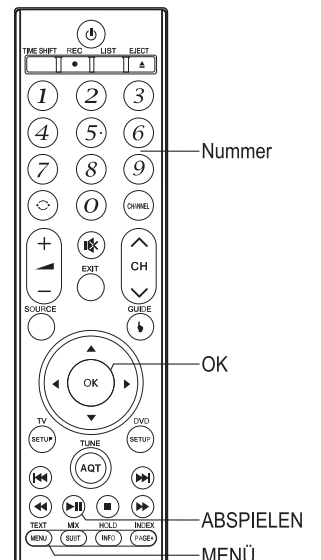

Nummer

OK

ABSPIELEN

MENÜ

Disk-Wiedergabe-Modus

PBC Funktion



Nutzen Sie die PBC Funktion um SVCDs und VCDs2.0 abzuspielen.

- 1 TV Hauptmenü:
Benutzen Sie die Zifferntasten zur Auswahl.
Wählen Sie zum Beispiel das Hauptmenü Nr. 1 Auf dem Bildschirm erscheint:
- 2 Ein Untermenü erscheint.
- 3 Drücken Sie **▶▶** oder **◀◀**, um zur gewünschten Seite zu wechseln.
- 4 Benutzen Sie die Zifferntasten um eine Auswahl im Untermenü zu treffen.
Drücken Sie beispielsweise 5, um Titel 5 abzuspielen.
- 5 Drücken Sie **MENU**, um zurück zum Untermenü zu gehen.
Nochmaliges Drücken von Menu bringt Sie zurück ins Hauptmenü
- 6 Wenn Sie nochmals **MENU** drücken, wird die PBC Funktion ausgestellt und die normale Wiedergabe gestartet.

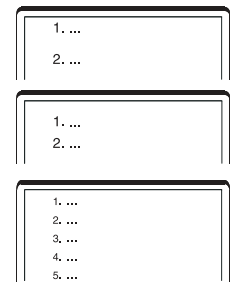

Kapitel – oder Titelauswahl über Zifferntasten



- 1 Laden Sie die Disk. Nachdem der DVD Player mit dem Lesen der Disk begonnen hat, drücken Sie die Zifferntasten, um die Wiedergabe eines Kapitels oder Titels auszuwählen. Sie können zwischen Kapitel oder Titel wechseln, indem Sie die Tasten Prev oder **Next** drücken.
- 2 Ist dem Kapitel, bzw. dem Titel eine Zahl kleiner als 10 zugeordnet, drücken Sie die Zifferntasten 1-9.
Wählen Sie beispielsweise Titel 7: $0 + 7$
- 3 Ist dem Kapitel, bzw. dem Titel eine größere Zahl als 9 zugeordnet, drücken Sie zunächst die Zifferntasten 1-9 und wählen anschließend noch einmal eine Ziffer zwischen 0 und 9 aus. Wählen Sie beispielsweise Titel 16: $1 + 6$

Hinweis: Wenn Sie eine VCD oder VCD2.0 abspielen ist diese Funktion nur verfügbar, wenn der PBC-Modus ausgeschaltet ist.

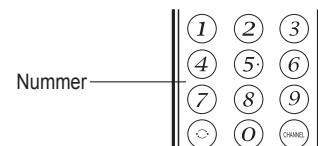
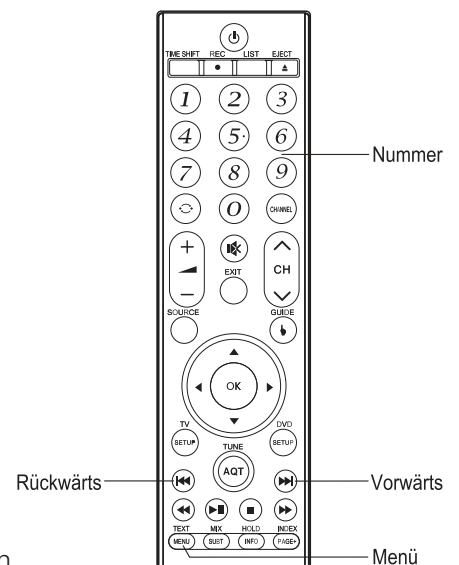

Disk-Wiedergabe-Modus

Auswahl Audio-Sprache



Drücken Sie **AUDIO**.

Sie können die gewünschte Sprache einstellen, wenn Sie eine DVD oder SVCD abspielen, die verschiedene Audiospuren anbietet.



Eingige VCDs und SVCDs haben separate Audiokanäle für jede synchronisierte Sprache. Sie können den Audiosender in der gewünschten Sprache entweder in mono oder stereo auswählen.

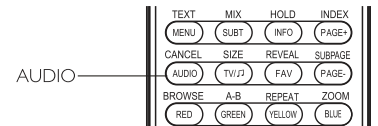

Hinweis: Die Sprachauswahl ist abhängig von dem Angebot auf der Disk.

Wenn Sie bei der Wiedergabe einer DVD den Knopf zum Wechsel der Audiosprache drücken, kann es sein, dass der aktuelle Titel noch einmal startet.

Sofort Abspielen (Direct Play)



Direct Play ist eine Funktion, die das Abspielen von DVDs erleichtert. Mit dem Knopf zum sofortigen Abspielen überspringen Sie rechtliche Hinweise, Werbung oder Kapitalauswahl der DVD.

Sobald die Disk lädt und rechtliche Hinweise o.ä. erscheinen, drücken Sie **↵**, um die sofortige Wiedergabe der DVD zu starten.

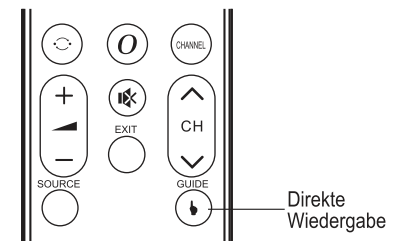

Hinweis: Beim Abspielen einer VCD mit PBC Funktion kann Direct Play PBC deaktivieren und die Titel/Kapitel der VCD werden aufeinanderfolgend abgespielt.

Zoom Funktion



- 1 Drücken Sie während Wiedergabe den Knopf **ZOOM**, wird die herein-, bzw. herauszoomen Funktion aktiviert (bspw. zweimalige Vergrößerung 2x).
- 2 Drücken Sie **ZOOM** wiederholt, können Sie die einzelnen Vergrößerungs-/Verkleinerungsstufen nacheinander durchgehen. Dies sind: 2x, 3x, 4x, 1/2, 1/3, 1/4.
- 3 Ist der Modus 1/4 aktiviert, drücken Sie **ZOOM**, um die Zoom-Funktion zu verlassen und das normale TV-Bild wiederherzustellen.
- 4 Ist der Bildschirm vergrößert, können Sie ihn mit den Tasten rund um den **OK** Knopf bewegen.

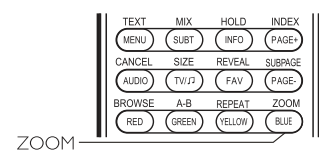
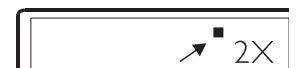

Disk-Wiedergabe-Modus

Schnelle Wiedergabe



Sie können vor – oder zurückspulen, um zu einem gewissen Abspielpunkt zu gelangen.

- 1 Drücken Sie **▶▶**, um vorzuspulen. Mit jeder Betätigung der Taste verändern Sie die Wiedergabegeschwindigkeit der DVD, SVCD oder MPEG4 CD wie folgt:
- 2 Drücken Sie **◀◀**, um zurückzuspulen. Mit jeder Betätigung der Taste verändern Sie die Wiedergabegeschwindigkeit der DVD, SVCD oder MPEG4 CD wie folgt:

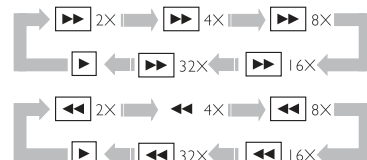

Wiederholung



Sie können ausgewählte Kapitel oder Titel Ihrer Disk wiederholen.

Wenn Sie den Knopf Repeat drücken, erscheint folgende Information auf dem Bildschirm.

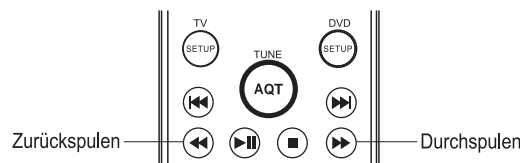
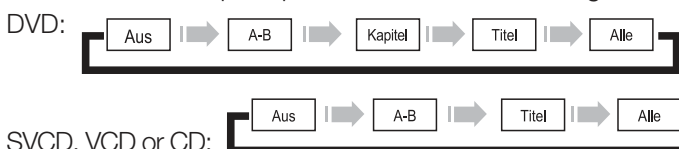

Zurückspulen | Durchspulen

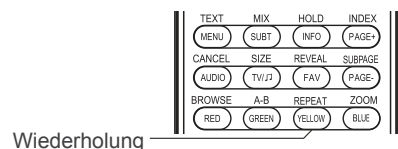

Bei SVCDs und VCDs 2.0 ist diese Funktion nur verfügbar, wenn der PBC Modus deaktiviert ist.
Bei VCDs 1.1 und CDs ist diese Funktion in beiden Modi verfügbar.

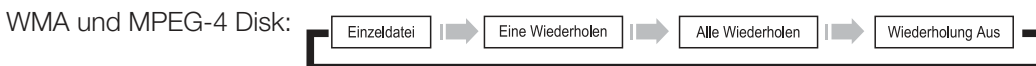

Wiederholung Ausgewählter Bereiche



- 1 Während der normalen Wiedergabe können Sie über den Knopf **A-B** die Wiederholung zwischen zwei Punkten einstellen. Durch erstmaliges Drücken von A-B wird die erste Markierung gesetzt. Auf dem Bildschirm ist folgendes zu sehen:
- 2 Wenn die Wiedergabe den gewünschten Endpunkt erreicht, drücken Sie erneut **A-B**. Auf dem Bildschirm ist folgendes zu sehen:
- 3 Wenn Sie **A-B** noch einmal drücken, kehren Sie zur normalen Wiedergabe zurück.

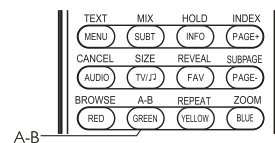
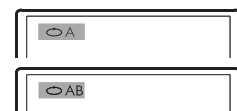

Hinweis: Einige Disks unterstützen diese Funktion nicht. Im PBC Modus muss die Auswahl innerhalb eines Titels liegen.

Untertitel Auswählen



Mit **SUBT** können Sie verschiedene Untertitel auswählen, wenn Ihre DVD dies anbietet. Mit jeder Betätigung der Taste wird der Untertitel geändert, wie in dem angrenzenden Bild zu sehen ist. Eine DVD bietet bis zu 32 verschiedene Untertitel-Optionen. Wie viele tatsächlich auf Ihrer DVD sind, hängt von der Aufnahme ab.

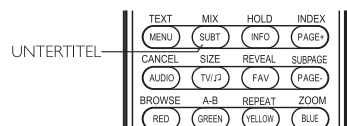

JPEG Dateien

JPEG (Joint Photographic Experts Group) ist eines der bekanntesten Formate für Bildkompression und –speicherung. Durch einen sehr effizienten Komprimierungsalgorithmus kann JPEG ein Originalbild 15 bis 20 mal verkleinern, dabei aber weiter eine sehr hohe Bildqualität liefern. JPEG Dateien benötigen nicht viel Speicherplatz, sie bieten vielfältige Anwendungsmöglichkeiten und werden von den meisten Bildbearbeitungsprogrammen unterstützt.

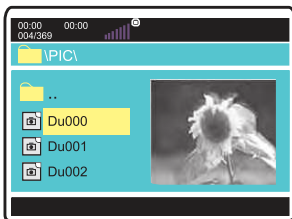

Anzeigen einer JPEG-Datei

Wenn Sie eine Disk mit JPEG-Dateien eingelegt haben, wird diese durchsucht und ein Menü wie im folgenden Bild angezeigt.

Sobald Sie eine JPEG-Datei ausgewählt haben, wird eine Vorschau des Bildes am rechten Rand angezeigt. Haben Sie eine JPEG-Datei ausgewählt und drücken **OK**, wird diese als Vollbild angezeigt.

Andere grundlegende Bedienoptionen

- 1 Mit **◀▶** können Sie zur vorherigen oder nächsten Seite springen. und

Andere Funktionen bei JPEG-Dateien

- 1 Bei der Anzeige von JPEG-Dateien können Sie **ZOOM** drücken, um das Bild zu vergrößern oder zu verkleinern. Drücken Sie die Taste erneut, um diese Funktion zu beenden.
- 2 Befinden Sie sich im Zoom-Modus, vergrößern Sie die Taste das Bild mit **▶▶** doppelt. Mit **◀◀** können Sie es verkleinern bis hin zur halben Originalgröße.

DVD Funktionsmenü

TV-Monitor, Bildschirmschoner, Downmix und Display-Sprache (TV Display, Scr Saver, Downmix, OSD Lang).

TV-Monitor

Hier können Sie das Bildformat auswählen.

- Mögliche Einstellungen: 4:3/PS; 4:3/LB, 16:9; Standard: 4:3/PS

Bildschirmschoner

Aktivieren oder deaktivieren Sie den Bildschirmschoner.

- Mögliche Einstellungen: Aus, An, Standard: An

Downmix

Wählen Sie das Verfahren, in dem ein mehrkanaliges Tonformat in ein zweikanaliges umgewandelt wird.

- Mögliche Einstellungen: Stereo, LT/RT, Standard: STR

Display-Sprache

Wählen Sie die Displaysprache aus. Standard: Englisch.

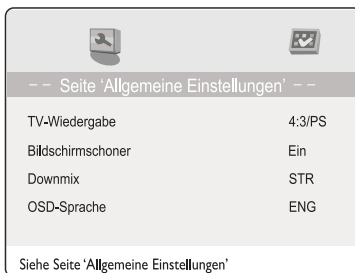

TV-Modell

Wählen Sie das Videosystem des Fernsehers aus

- Mögliche Einstellungen: Auto, PAL, NTSC, Standard: PAL

PBC

Stellen Sie den PBC Modus ein.

- Ist dieser Modus aktiviert, wenn eine SVCD oder VCD2.0 eingelegt wird, wird der PBC Wiedergabemodus gestartet. Ist PBC deaktiviert, spielt das Gerät die Titel der Disk nach Reihenfolge.
- Mögliche Einstellungen: An, Aus. Standard: An.

Audio

Wählen Sie die bevorzugte Audiosprache bei der Wiedergabe einer Disk.

Untertitel

Wählen Sie die bevorzugte Untertitelsprache bei der Wiedergabe einer Disk mit Untertiteloptionen.

- Standard-Disc-Menüsprache: Englisch.
- Verzug Untertitel: Englisch.



DVD Funktionsmenü

Hinweis: • Audio, Untertitel und Menüsprache sind nur bei DVDs wählbar.

- Sollte die DVD nicht in der Sprache aufgenommen worden sein, die Sie in den Menüs ausgewählt haben, wird sie in der Aufnahmesprache wiedergegeben.
- Nicht angegebene Sprachen auswählen: Mit ▼▲ können Sie ggf. den Punkt "andere" bzw "other" wählen und mit **OK** bestätigen. Geben dann den Ländercode ein, der benötigt wird und drücken erneut **OK**.

Sperrfunktion: Stellen Sie eine Kindersicherung ein (funktioniert nur, wenn die Disk diese Option unterstützt).

- Mögliche Einstellungen: KID SAFE, G, PG, PG 13, PGR, R, NC17, Adult, Aus. Standard: Aus.

Hinweis: Sollten Sie die Sperrfunktion ändern wollen, wird ein vierstelliges Passwort benötigt(s.u.).

Passwort: Das voreingestellte Passwort lautet 7890.

Werkseinstellung: Hierüber können Sie alle Einstellungen auf den Auslieferstatus zurücksetzen mit Ausnahme der Sperrfunktion und des Passworts.

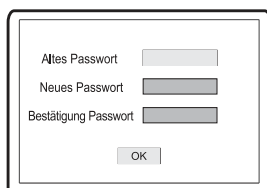

Altes Passwort

Neues Passwort

Bestätigung Passwort

OK

USB Funktion

Benutzung eines USB-Speichermediums

USB steht für Universal Serial Bus. Die meisten der sich im Umlauf befindlichen USB-Anschlüsse sind USB 2.0 Anschlüsse.

Dies sind einige übliche Geräte mit USB 2.0 Funktion: Monitore, Kommunikationsgeräte, Audio Human Interface Device (HID), Massenspeichermedien, etc.

Die meisten Flashspeicher, USB, HD, etc gehören zu den Massenspeichermedien.

Diese umfassen zwei Übertragungsfunktionen:

- 1 USB 2.0 Massenspeicherklasse
CBI-Transport(Control/Bulk/Interrupt)
- 2 USB 2.0 Massenspeicherklasse nur Bulk Transport
Dieser Fernseher unterstützt USB 2.0
Massenspeicherklasse nur Bulk Transport. Wird ein solcher USB 1.1 Massenspeicher benutzt, ist dieser nur im Format Windows FAT kompatibel, nicht mit FAT32 oder NTFS.
- 3 Um die USB-Funktion nutzen zu können, wählen Sie als Eingangssignal USB.
- 4 Wählen Sie im USB Hauptmenü den Medientyp aus und drücken **OK**.

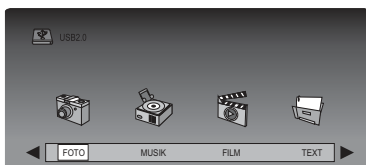

- 5 Hat das Laufwerk mehrere Partitionen, wählen Sie die entsprechende aus.

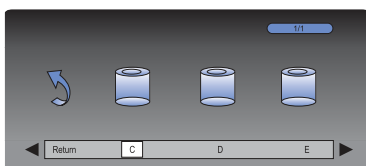

- 6 Sobald Sie die Dateiliste sehen, können Sie jede beliebige Datei anschauen wiedergeben. bzw.



- 7 Bei Fotos, Musik, Filmen oder Text können Sie ◀▶ und **OK** zur Bedienung benutzen.

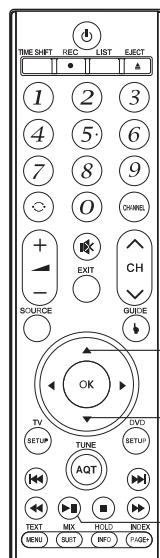

- Hinweis:**
- Dieser DVD-Spieler kann MPEG2 – und JPEG – Dateien abspielen.
 - Beim Lesen von großen MPEG-Dateien, die über USB wiedergegeben werden, kann es zu kurzen Pausen kommen.
 - Falls im Video-Wiedergabemodus das gewünschte Bild zu klein ist, drücken Sie zur vollständigen Ausfüllung des Bildschirms die PLAY-Taste.
 - Sollte kein USB – Medium angeschlossen sein, erscheint "Kein Medium" auf dem Bildschirm. Gibt es ein Problem mit dem USB – Medium, wird eine Fehlermeldung angezeigt. Überprüfen Sie dann das USB Gerät, oder schließen Sie es erneut an.
 - Wird ein USB – Medium angeschlossen, das nicht vom Gerät unterstützt wird, kann das System einfrieren. Bitte trennen Sie in diesem Fall die Stromzufuhr zum Gerät, nehmen das USB-Medium heraus und schalten das Gerät anschließend wieder ein.
 - Dieses Gerät unterstützt kein USB On-the-go. Deshalb funktioniert der Datenaustausch mit diesen USB-Medien möglicherweise nicht ordnungsgemäß. Bitte überprüfen Sie diese Aspekte im Vorfeld.
 - Entfernen Sie USB-Medien nur, wenn nichts abgespielt wird. Entfernen Sie sie keinesfalls während der Wiedergabe.
 - Ist eine Eingabe ungültig, erscheint folgendes Bild.

Drücken Sie den gültigen Knopf erneut.



Fehlerbehandlung

Beachten Sie bitte folgende Hinweise zur Fehlerdiagnose.

Fehlerbehandlung	
Kein Bild und Ton	Überprüfen Sie, ob der Fernseher an eine ordnungsgemäße Stromquelle angeschlossen ist. Überprüfen Sie, ob der Fernseher an eine ordnungsgemäße Stromquelle angeschlossen ist. Stellen Sie sicher, dass der Strom eingeschaltet ist.
Kein Bild	Stellen Sie sicher, dass der Fernseher eingeschaltet ist. Überprüfen Sie, dass alle Kabel sicher und ordnungsgemäß angeschlossen sind. Stellen Sie sicher, dass eine Antenne, bzw. andere externe Quellen angeschlossen sind. Drücken Sie den Knopf Source , um das Eingangssignal zu ändern.
Kein Ton	Drücken Sie den Knopf Stumm , um zu überprüfen ob der Stumm-Modus aktiviert ist. Wechseln Sie den Sender, um zu sehen, ob das Problem auch dort besteht. Erhöhen Sie die Lautstärke mit + , um zu sehen, ob dies die Ursache ist.
Kein Bild bei einigen Sendern	Überprüfen Sie, ob der korrekte Sender ausgewählt wurde. Richten Sie die Antenne neu aus.
Kein farbiges Bild bei einigen Sendern (schwarz/weiß)	Überprüfen Sie, ob das Problem auch bei anderen Kanälen auftritt. Stellen Sie sicher, dass die Bildeinstellungen korrekt sind (Seite 17).
Bildstörungen bei einigen/allen Sendern	Überprüfen Sie, ob die Antenne korrekt angeschlossen ist. Überprüfen Sie den Zustand der Antenne.
Fernseher/Menü reagiert nicht	Trennen Sie das Gerät von der Stromversorgung, warten Sie zehn Sekunden und schalten Sie es anschließend wieder an.
Keine Reaktion auf Fernbedienung	Fernbedienung wird nicht korrekt gehalten. Sensor am Fernsehgerät ist verdeckt. Batterien falsch in Fernbedienung eingelegt. Batterien der Fernbedienung sind leer.

Falls das Problem durch keinen dieser Hinweise gelöst ist, schalten Sie dann den Fernseher aus und wieder an. Durch die Unterbrechung der Stromzufuhr wird sich das Problem vielleicht von selbst lösen. Versuchen Sie jedoch niemals das Gerät eigenhändig zu reparieren.

Hinweis: Der Fernseher darf nur von einem/-er sachkundigen Monteur/-in repariert werden. Entfernen Sie niemals die hintere Abdeckung des Fernsehers, da die Innenseite unter lebensgefährlicher Spannung steht, die zu einem Brand führen könnte.

Entsorgung und Garantie

Entsorgung

Das Symbol  auf dem Produkt oder der Verpackung bedeutet, dass dieses Gerät nicht im normalen Hausmüll entsorgt werden darf. Stattdessen muss es einer auf die Entsorgung von elektronischen Geräten spezialisierten Stelle übergeben werden. Durch die ordnungsgemäße Entsorgung verhindern Sie negative Auswirkungen auf die Umwelt und die Gesundheit von Menschen. Für weitergehende Informationen zur Entsorgung dieses Produkts, kontaktieren Sie die lokalen Behörden oder das zuständige Abfallwirtschaftsunternehmen.

Garantie

Ihr AVTEX Fernseher ist von 2 einjährigen Garantie abgedeckt. Sollte in dieser Zeit ein Fehler am Gerät auftreten, werden wir die notwendige Reparatur kostenfrei übernehmen. Ihre Rechnung vom Kauf des Fernsehers ist gleichzeitig Ihr Garantieschein. Bitte stellen Sie sicher, dass Sie die Rechnung bis zum Ende des Garantiezeitraums aufbewahren.

Bitte beachten Sie, dass die Garantie keine Schäden abdeckt, die durch falsche Bedienung oder Unfälle entstanden sind.

Ihre gesetzlich garantierten Rechte bleiben unberührt.

Technical Support

Avtex Ltd
Calon Point
No.1 Fountain Lane
St. Mellons Business Park
Cardiff CF3 0FE
Großbritannien

Technische Daten L199DRS

Die Spezifikationen des Fernsehers, den Sie gekauft haben, können wegen technischer Innovationen von den Angaben in dieser Tabelle abweichen.

Bildschirm	Typ	LED
	Größe:	19,53"
	Bildschirmgröße (mm):	434,8838 x 238,68 (H x V)
	Pixelpitch (mm):	0,2265 x 0,221 (H x V)
	Responsezeit (ms):	20
	Helligkeit (cd/m ²):	250
	Kontrastverhältnis:	3000:1
	Blickwinkel (H):	176
	Blickwinkel (V):	176
Lebensdauer (Stunden):	50000	
Frequenz	Vertikal:	Bildwiederholfrequenz: 50 ~ 75 Hz
	Horizontal:	30 ~ 75 Hz
	Farbwiedergabe:	16.7 Millionen Farben
Bildmodus	Optimale Einstellung:	1920 x 1080; 75 Hz
Eingänge	Mini AV:	1
	HDMI:	2
	USB:	2
Ausgänge	Audio:	
	Kopfhörer:	1
	Koaxiale:	1
Farübertragung	Video-Eingänge:	PAL, SECAM, NTSC 3.58, NTSC 4.43, PAL 60
DVD	Disk-Typ:	CD-R/RW, DVD-R/RW, DVD+R/RW
	Formate:	DVD-Video, SVCD, VCD, CD-DA HDCD, WMA, Kodak Picture CD, JPEG
Stromadapter	Eingang	100-240V / 50/60Hz
	Ausgang	12V, 3.3A
Leistungsaufnahme	Normal:	39W (MAX.)
	Standby:	< 0,5 W
Umgebungseigenschaften	Zulässige Temperatur während des Betriebs:	+5°C ... +35°C
	Zulässige Luftfeuchtigkeit während des Betriebs:	10 ~ 80%
	Zulässige Lagertemperatur:	-20°C ... +45°C
	Zulässige:	5%~95%
Digital-TV	Eingang:	IEC-Typ, IEC169.2 weiblich
	Frequenzbereich (VHF / UHF):	474 ~ 858MHz
	Kanalbereich (VHF / UHF):	8MHz
SAT TV	Eingabeschnittstelle:	F-typ
	Frequenzbereich:	950-2150MHz
	Eingangsniveau:	-65-25dbm
	Eingangsimpedanz:	75
Maße (B x H x T)		448,9 x 278,2 x 46,2mm
Nettogewicht		2,7Kg

Technische Daten L219DRS

Die Spezifikationen des Fernsehers, den Sie gekauft haben, können wegen technischer Innovationen von den Angaben in dieser Tabelle abweichen.

Bildschirm	Typ	LED
	Größe:	21,5"
	Bildschirmgröße (mm):	476,064 x 267,786 (H x V)
	Pixelpitch (mm):	0,24795 x 0,24795 (H x V)
	Responsezeit (ms):	25
	Helligkeit (cd/m ²):	250
	Kontrastverhältnis:	3000:1
	Blickwinkel (H):	178
	Blickwinkel (V):	178
Lebensdauer (Stunden):	50000	
Frequenz	Vertikal:	Bildwiederholfrequenz: 50 ~ 75 Hz
	Horizontal:	30 ~ 75 Hz
	Farbwiedergabe:	16,7 Millionen Farben
Bildmodus	Optimale Einstellung:	1920 x 1080; 75 Hz
Eingänge	Mini AV:	1
	HDMI:	2
	USB:	2
Ausgänge	Audio:	
	Kopfhörer:	1
	Koaxiale:	1
Farbübertragung	Video-Eingänge:	PAL, SECAM, NTSC 3.58, NTSC 4.43, PAL 60
DVD	Disk-Typ:	CD-R/RW, DVD-R/RW, DVD+R/RW
	Formate:	DVD-Video, SVCD, VCD, CD-DA HDCD, WMA, Kodak Picture CD, JPEG
Stromadapter	Eingang:	100-240V ~ 50/60 Hz
	Ausgang:	12V, 3.3A
Leistungsaufnahme	Normal:	40W (MAX.)
	Standby:	< 0,5 W
Umgebungseigenschaften	Zulässige Temperatur während des Betriebs:	+5°C ... +35°C
	Zulässige Luftfeuchtigkeit während des Betriebs:	10 ~ 80%
	Zulässige Lagertemperatur:	-20°C ... +45°C
	Zulässige:	5% ~ 95%
Digital-TV	Eingang:	IEC-Typ, IEC169.2 weiblich
	Frequenzbereich (VHF / UHF):	474 ~ 858MHz
	Kanalabstand (VHF / UHF)	8MHz
SAT TV	Eingabeschnittstelle:	F-typ
	Frequenzbereich:	950-2150MHz
	Eingangsspegel:	-65-25dbm
	Eingangswiderstand:	75
Maße (B x H x T)		491,9 x 308,2 x 46,2mm
Nettogewicht		3,1Kg

Technische Daten L249DRS

Die Spezifikationen des Fernsehers, den Sie gekauft haben, können wegen technischer Innovationen von den Angaben in dieser Tabelle abweichen.

Bildschirm	Typ:	LED
	Größe:	23,6"
	Bildschirmgröße (mm):	521,28 x 293,22 (H x V)
	Pixelpitch (mm):	0,2715 x 0,2715 (H x V)
	Responsezeit (ms):	15
	Helligkeit (cd/m ²):	250
	Kontrastverhältnis:	1000:1
	Blickwinkel (H):	178
	Blickwinkel (V):	168
Lebensdauer (Stunden):	50000	
Frequenz	Vertikal:	Bildwiederholffrequenz: 56 ~ 75 Hz
	Horizontal:	30 ~ 75 Hz
	Farbwiedergabe:	16.7 Millionen
Bildmodus	Optimale Einstellung:	1920 x 1080: 75 Hz
Eingänge	Mini AV:	1
	HDMI:	2
	USB:	2
Ausgänge	Audio:	
	Kopfhörer:	1
	Koaxiale:	1
Farübertragung	Video-Eingänge:	PAL, SECAM, NTSC 3.58, NTSC 4.43, PAL 60
DVD	Disk-Typ:	CD-R/RW, DVD-R/RW, DVD+R/RW
	Formate:	DVD-Video, SVCD, VCD, CD-DA HDCD, WMA, Kodak Picture CD, JPEG
Stromadapter	Eingang	100-240V ~ 50/60Hz
	Ausgang	12V, 3,3A
Leistungsaufnahme	Normal:	40W (MAX.)
	Standby:	< 0,5 W
Umgebungseigenschaften	Zulässige Temperatur während des Betriebs:	+5°C ... +35°C
	Zulässige Luftfeuchtigkeit während des Betriebs:	10 ~ 80%
	Zulässige Lagertemperatur:	-20°C ... +45°C
	Zulässige:	5% ~ 95%
Digital-TV	Eingang:	IEC-Typ, IEC169.2 weiblich
	Frequenzbereich (VHF / UHF):	474 ~ 858MHz
	Kanalabstand (VHF / UHF):	8MHz
SAT TV	Eingabeschnittstelle:	F-typ
	Frequenzbereich:	950-2150MHz
	Eingangsspegel:	-65-25dbm
	Eingangswiderstand:	75
Maße (B x H x T)		533,7 x 333,7 x 47,4mm
Nettogewicht		3,55Kg

Avtex®



MODELLBEZEICHNUNG: **L199DRS/L219DRS/L249DRS**