

Elektronik-Potentiometer-Einsatz 1-10 V

Gebrauchsanleitung

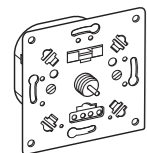

MEG5142-0000

Für Ihre Sicherheit

GEFAHR
Lebensgefahr durch elektrischen Strom!
Alle Tätigkeiten am Gerät dürfen nur durch ausgebildete Elektrofachkräfte erfolgen. Beachten Sie die länderspezifischen Vorschriften.

GEFAHR
Lebensgefahr durch elektrischen Strom.
Auch bei ausgeschaltetem Gerät kann an den Ausgängen Spannung anliegen. Schalten Sie bei Arbeiten an den angeschlossenen Verbrauchern immer das Gerät über die vorgeschaltete Sicherung spannungsfrei.

Elektronik-Potentiometer-Einsatz kennen lernen

Mit dem Elektronik-Potentiometer-Einsatz (Im folgenden Einsatz genannt) können Sie über einen Drehknopf Leuchtstofflampen, mit EVG oder elektronischem Trafo mit 1- 10V Schnittstelle, schalten und dimmen.

Einsatz montieren

Einsatz für den gewünschten Anwendungsfall verdrahten.

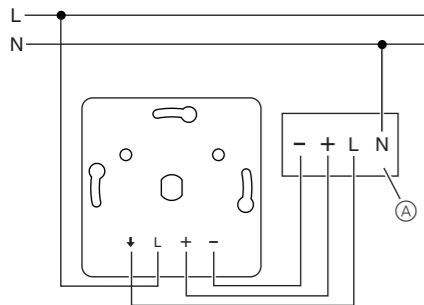

Ⓐ elektronisches Vorschaltgerät

Grundhelligkeit der Lampen einstellen.

i Die angeschlossenen Lampen sollen beim Einschalten des Einsatzes auch bei heruntergedimmtem Drehschalter eine Grundhelligkeit ausstrahlen. Stellen Sie die Grundhelligkeit und die maximale Helligkeit vor der Montage der Abdeckungen ein.

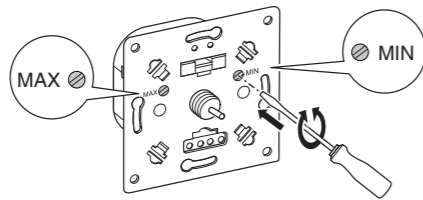

- 1 Einsatz einschalten.
- 2 Helligkeit mit dem Drehknopf ganz herunterdimmen.
- 3 Grundhelligkeit an der rechten Stellschraube (MIN) einstellen.
- 4 Helligkeit mit dem Drehknopf ganz heraufdimmen.
- 5 Maximale Helligkeit an der linken Stellschraube (MAX) einstellen.

Einsatz und Abdeckungen montieren.

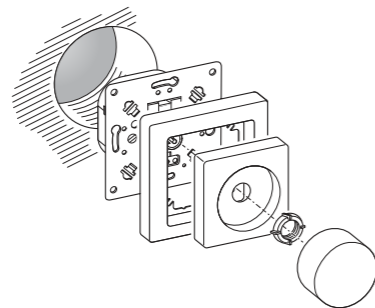

Einsatz bedienen

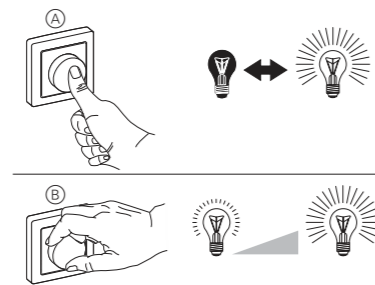

- Durch einfachen Druck auf den Drehknopf Ⓐ schalten Sie die angeschlossenen Lampen ein und aus.
- Durch Drehen des Drehknopfes Ⓑ dimmen Sie die Lampen heller oder dunkler.

Was tun bei Störungen?

Die angeschlossene Lampe lässt sich nicht einschalten.

- Die Schmelzsicherung überprüfen, gegebenenfalls ersetzen.
- Bei Überlastung durch zu hohe Betriebstemperatur lässt sich der Einsatz nicht mehr einschalten und muss ausgetauscht werden.

Sicherung auswechseln

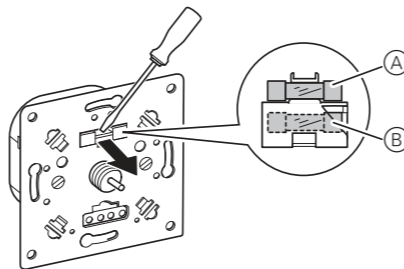

- 1 Abdeckungen demontieren.
- 2 Sicherungshalter mit Schraubendreher heraushebeln.
- 3 Durchgeschmolzene Sicherung Ⓐ entnehmen und durch Ersatzsicherung Ⓑ ersetzen.

Technische Daten

Netzspannung:	AC 230 V, 50 Hz
Nennlast:	400 VA bei 1,7 A max. 200 mA bei 1 V
Steuerstrom:	min. 0,2 mA
Lastart:	regelbare EVGs fuer Leuchtstofflampen
Kurzschlusschutz:	Schmelzsicherung, F6.3AH
Überspannungsschutz:	elektronisch
Betriebstemperatur:	+5 °C bis +35 °C

Merten GmbH

Bei Warenrücksendungen auf Grund von Beanstandungen wenden Sie sich bitte an unser Service Center:

Merten GmbH, Lösungen für intelligente Gebäude, Service Center, Fritz-Kotz-Str. 8, Industriegebiet Bomig-West, D-51674 Wiehl

Telefon: +49 2261 702-204
Telefax: +49 2261 702-136
E-Mail: servicecenter@merten.de
Internet: www.merten.de

Bei technischen Fragen wenden Sie sich bitte an unsere InfoLine:

Telefon: +49 1805 212581* oder +49 800 63783640
Telefax: +49 1805 212582* oder +49 800 63783630
E-Mail: infoline@merten.de

*kostenpflichtig/fee required

Elektronik-Potentiometer-Einsatz 1-10 V

Operating instructions

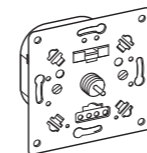

MEG5142-0000

For your safety

DANGER
Risk of fatal injury due to electrical current
All work on the device should only be carried out by trained and skilled electricians. Observe the country-specific regulations.

DANGER
Risk of fatal injury from electric current.
The outputs may carry an electrical current even when the device is switched off. Always disconnect the fuse in the incoming circuit from the supply before working on connected loads.

Electronic potentiometer insert introduction

Using the electronic potentiometer insert (hereafter referred to as "insert") you can switch and dim fluorescent lamps, with electronic ballast or electronic transformers with a 1–10V interface, with a rotary knob.

Installing the insert

Wired the insert for the application required.

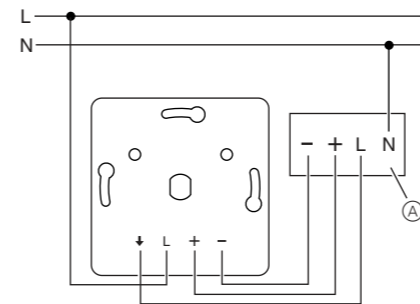

Ⓐ electronic ballast (EB)

Setting the minimum brightness of the lamps.

i The connected lamps should glow with a minimum brightness when the insert is switched on and when the rotary switch has been dimmed down. Set the minimum brightness and the maximum brightness before installing the covers.

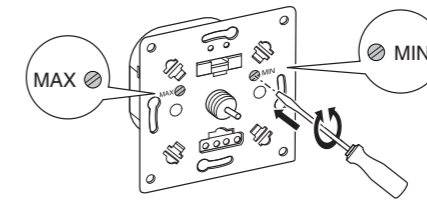

- 1 Switch on insert.
- 2 Dim the brightness right down using the rotary knob.
- 3 Set the minimum brightness using the right-hand set-screw (MIN).
- 4 Dim the brightness right up using the rotary knob.
- 5 Set the maximum brightness using the left-hand set-screw (MAX).

Installing the insert and covers.

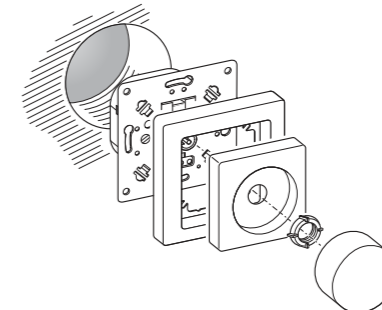

Operating the insert

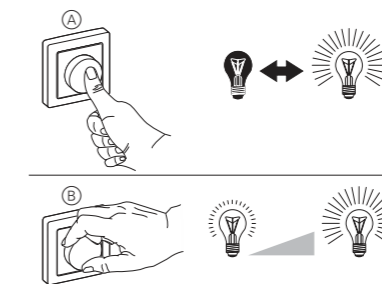

- You switch the connected lamps on and off by pressing the rotary knob Ⓐ once.
- By turning the rotary knob Ⓑ, you dim the lamps brighter or darker.

What should I do if there is a problem?

The connected lamp doesn't switch on.

- Check the fuse, replace if necessary.
- If there is an overload due to the fact that the operating temperature is too high, it will not be possible to switch the insert back on, and it must be replaced.

How to change the fuse

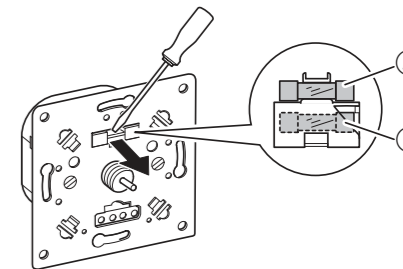

- 1 Remove the covers.
- 2 Prise the fuse holder out using a screwdriver.
- 3 Remove blown fuse Ⓐ and replace with replacement fuse Ⓑ.

Technical data

Mains voltage:	AC 230 V, 50 Hz
Nominal load:	400 VA at 1.7 A max. 20 mA at 10 V max. 200 mA at 1 V
Control current:	min. 0.2 mA
Load type:	Controllable electronic ballasts for fluorescent lamps
Short-circuit protection:	Fuse, F6.3AH
Surge protection:	Electronic
Operating temperature:	+5 °C to +35 °C

Merten GmbH

Merten GmbH, Solutions for intelligent buildings, Service Center, Fritz-Kotz-Str. 8, Industriegebiet Bomig-West, D-51674 Wiehl

Phone: +49 2261 702-204
Fax: +49 2261 702-136
E-Mail: servicecenter@merten.de
Internet: www.merten.com

If you have technical questions, please contact our InfoLine:

Phone: +49 1805 212581* or +49 800 63783640
Fax: +49 1805 212582* or +49 800 63783630
E-Mail: infoline@merten.de

*fee required

Elektronik-Potentiometer-Einsatz 1-10 V

Gebruiksaanwijzing

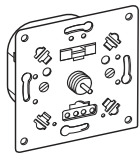

MEG5142-0000

Voor uw veiligheid



GEVAAR

Risico van levensgevaarlijk letsel als gevolg van elektrische stroom

Alle werkzaamheden aan het apparaat dienen te worden uitgevoerd door daartoe opgeleide en bekwame elektriciens. Neem de landspecifieke voorschriften in acht.



GEVAAR

Levensgevaar door elektrische stroom.

Op de uitgangen kan elektrische stroom staan, zelfs als de last is uitgeschakeld. Koppel altijd de zekering in het voedingscircuit los van de voedingsspanning voordat u werkzaamheden aan aangesloten lasten uitvoert.

Sokkel elektronische potentiometer inleiding

Met de sokkel van de elektronische potentiometer (hiernaar "sokkel" genoemd) kunt u tl-lampen met elektronische ballast of elektronische transformatoren met een 1-10V interface schakelen en dimmen met een draaiknop.

Installeren van de sokkel

Bedraad de sokkel voor het vereiste apparaat.

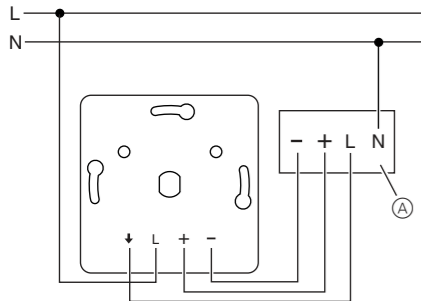

Ⓐ elektronische ballast (EB)

De minimale lichtsterkte van de lampen instellen.



De aangesloten lampen moeten met minimale lichtsterkte branden als de sokkel ingeschakeld is en de draaiknop gedimd is. Stel de minimale lichtsterkte in, voordat u de afdekkingen monteert.

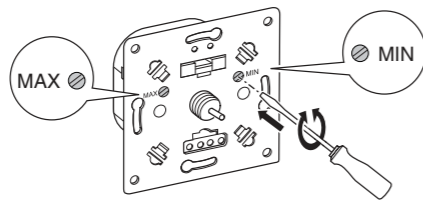

- ① Schakel de sokkel in.
- ② Dim de lichtsterkte met behulp van de draaiknop.
- ③ Stel de minimale lichtsterkte in met de rechter stelschroef (MIN).
- ④ Verhoog de lichtsterkte met behulp van de draaiknop.
- ⑤ Stel de maximale lichtsterkte in met de linker stelschroef (MAX).

Installeren van de sokkel en afdekkingen.

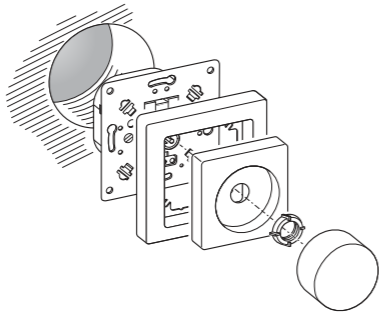

Bedienen van de sokkel

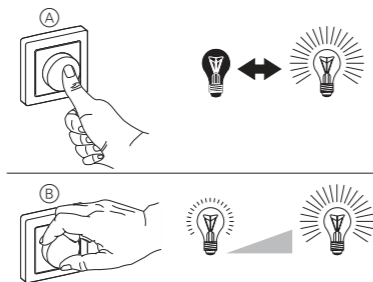

- U schakelt de aangesloten lampen in en uit door op de draaiknop Ⓐ te drukken.
- Door de draaiknop te draaien Ⓑ, dimt u de lampen omhoog of omlaag.

Wat moet ik doen als er een probleem optreedt?

De aangesloten lamp wordt niet ingeschakeld.

- Controleer de zekering, vervang deze indien nodig.
- Als er sprake is van overbelasting doordat de gebruikstemperatuur te hoog is, is het niet mogelijk de sokkel weer in te schakelen en moet deze worden vervangen.

Vervangen van de zekering

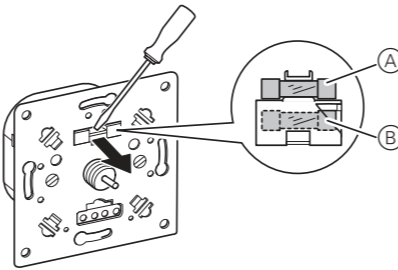

- ① Verwijder de afdekkingen.
- ② Haal de zekeringhouder er met een schroevendraaier uit.
- ③ Verwijder de gesprongen zekering Ⓐ en vervang deze met een reservezekering Ⓑ.

Technische gegevens

Netspanning:	AC 230 V, 50 Hz
Nominale last:	400 VA bij 1,7 A
Regelstroom:	max. 20 mA bij 10 V max. 200 mA bij 1 V min. 0,2 mA

Type last: Regelbare elektronische ballasten voor tl-lampen

Bescherming tegen kortslui- Zekering, F6.3AH ting:

Overspanningsbeveiliging: elektronisch
Gebruikstemperatuur: +5 °C tot +35 °C

Merten GmbH

Merten GmbH, Oplossingen voor intelligente gebouwen, Service Center, Fritz-Kotz-Str. 8, Industriegebiet Bomig-West, D-51674 Wiehl

Tel: +49 2261 702-204

Fax: +49 2261 702-136

E-Mail: servicecenter@merten.de

Internet: www.merten.com

Indien u technische vragen heeft, neem contact op met onze InfoLine:

Tel: +49 1805 212581* or +49 800 63783640

Fax: +49 1805 212582* or +49 800 63783630

E-Mail: infoline@merten.de

*tegen vergoeding