

LED MOTORRAUMLEUCHE

- DE LED MOTORRAUMLEUCHE
BEDIENUNGSANLEITUNG
- GB UNDER BONNET LED LIGHT
INSTRUCTION MANUAL
- FR LAMPE LED COMPARTIMENT MOTEUR
NOTICE D'UTILISATION
- ES LUZ LED DEL COMPARTIMENTO DEL MOTOR
MANUAL DE INSTRUCCIONES
- IT LAMPADA LED DEL VANO MOTORE
MANUALE DI ISTRUZIONI

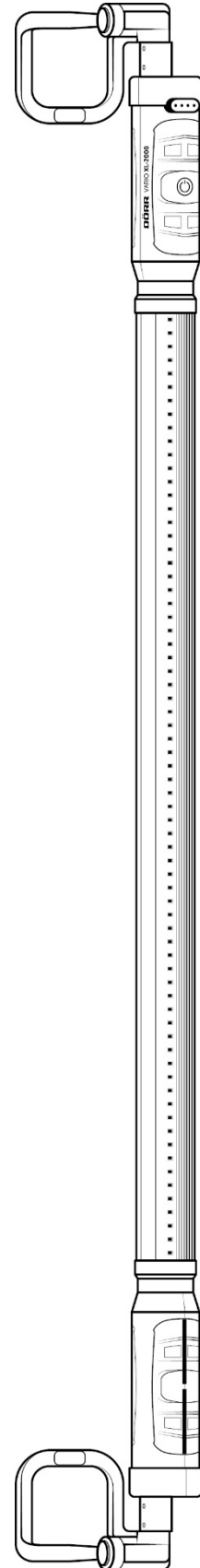

VARIO XL-2000

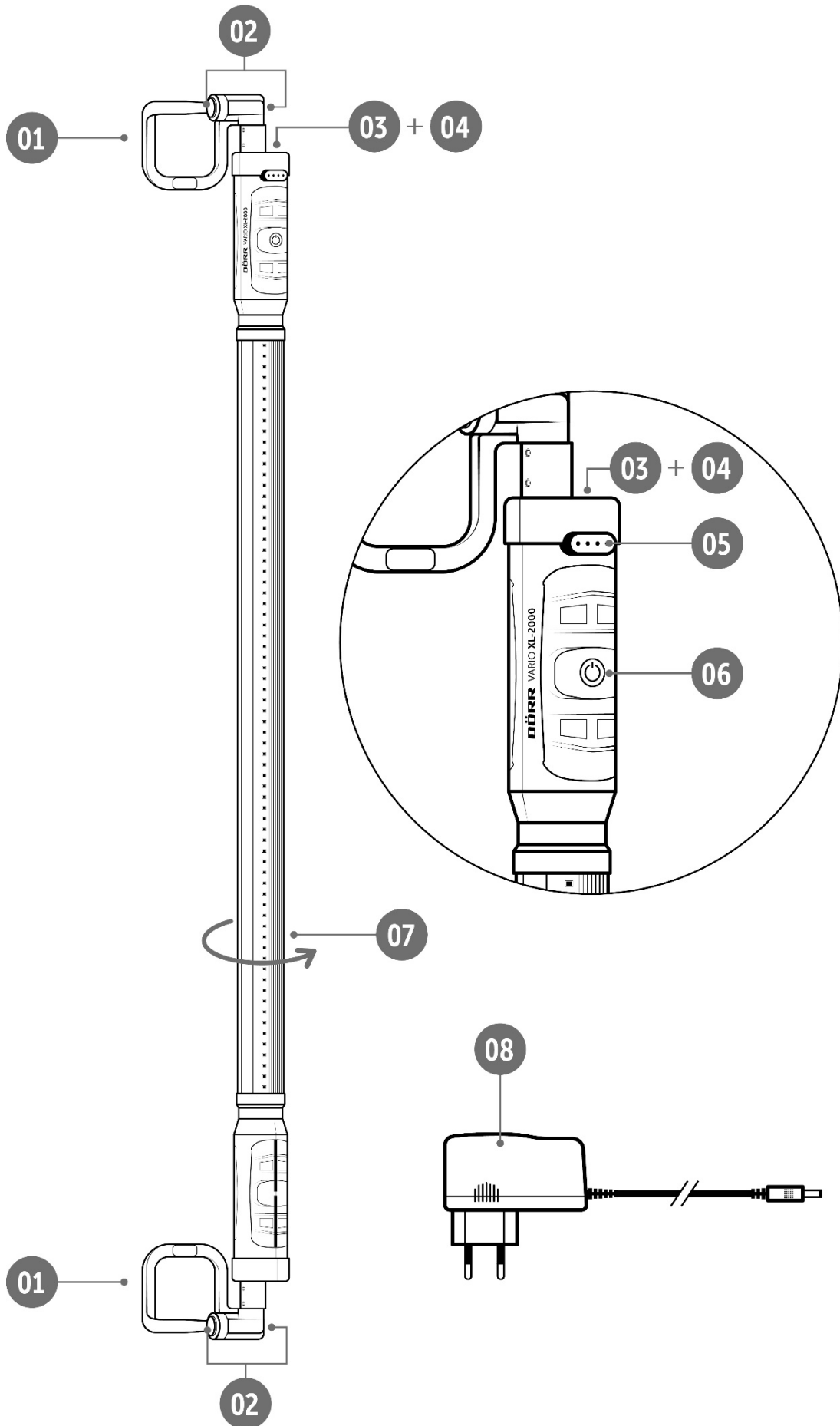

VIELEN DANK, dass Sie sich für ein Qualitätsprodukt aus dem Hause DÖRR entschieden haben.

Bitte lesen Sie vor dem ersten Gebrauch die Bedienungsanleitung und die Sicherheitshinweise aufmerksam durch.

Bewahren Sie die Bedienungsanleitung zusammen mit dem Gerät für den späteren Gebrauch auf. Sollten andere Personen dieses Gerät nutzen, so stellen Sie ihnen diese Anleitung zur Verfügung. Wenn Sie das Gerät verkaufen, gehört diese Anleitung zum Gerät und muss mitgeliefert werden.

DÖRR haftet nicht bei Schäden durch unsachgemäßen Gebrauch oder bei Nichtbeachten der Bedienungsanleitung und der Sicherheitshinweise.

Bei Schäden, die durch eine unsachgemäße Handhabung oder durch Fremdeinwirkung verursacht werden, erlischt der Garantie- oder Gewährleistungsanspruch. Eine Manipulation, eine bauliche Veränderung des Produktes, sowie das Öffnen des Gehäuses durch den Benutzer oder nicht autorisierte Dritte, wird als unsachgemäße Handhabung gewertet.

01 | ⚠ SICHERHEITSHINWEISE

- **Schauen Sie nicht direkt in die LED und richten Sie den Lichtstrahl nicht direkt in die Augen von Menschen oder Tieren! ACHTUNG: Ein längeres Hineinschauen in die LEDs kann zu irreversiblen Netzhautschäden im Auge führen.**
- **Richten Sie die Lampe nicht auf Fahrzeuge oder Flugzeuge!**
- Das mitgelieferte Ladegerät ist ausschließlich zum Aufladen der eingebauten Akkus und nicht zum Betrieb der Leuchte konzipiert. Lassen Sie die Leuchte während des Ladevorgangs nicht unbeaufsichtigt. Nach dem Ladevorgang trennen Sie die Leuchte von der Stromverbindung.
- Schalten Sie die Lampe nach Gebrauch aus.
- Tauchen oder werfen Sie die Leuchte nicht ins Wasser. Werfen Sie die Leuchte nicht ins Feuer – **Explosionsgefahr!**

- Falls die Leuchte über einen längeren Zeitraum nicht benutzt wird, laden Sie den Akku auf ca. 60% auf, um eine Tiefentladung des Akkus zu vermeiden.
- Eingebaute Akkus und LEDs können nicht ausgetauscht werden.
- Schützen Sie das Gerät vor Regen, Feuchtigkeit, direkter Sonneneinstrahlung und extremen Temperaturen.
- Benutzen und berühren Sie das Gerät nicht mit nassen Händen.
- Schützen Sie das Gerät vor Stößen. Verwenden Sie das Gerät nicht, wenn es heruntergefallen ist. In diesem Fall lassen Sie es von einem qualifizierten Elektriker überprüfen bevor Sie das Gerät wieder einschalten.
- Falls das Gerät defekt oder beschädigt ist, versuchen Sie nicht, das Gerät zu zerlegen oder selbst zu reparieren – es besteht **Stromschlaggefahr!** Kontaktieren Sie bitte Ihren Fachhändler.
- Menschen mit physischen oder kognitiven Einschränkungen sollten das Gerät unter Anleitung und Aufsicht bedienen.
- Personen mit einem Herzschrittmacher, einem Defibrillator oder anderen elektrischen Implantaten sollten einen Mindestabstand von 30 cm einhalten, da das Gerät Magnetfelder erzeugt.
- Beim Aus- und Einklappen besteht **Einklemmgefahr**. Achten Sie auf Ihre Finger!
- **Das Gerät ist kein Spielzeug!** Halten Sie das Gerät, Zubehörteile und die Verpackungsmaterialien von Kindern und Haustieren fern, um Unfälle und Erstickung vorzubeugen.
- Schützen Sie das Gerät vor Schmutz. Reinigen Sie das Gerät nicht mit Benzin oder scharfen Reinigungsmitteln. Wir empfehlen ein fusselfreies, leicht feuchtes Mikrofasertuch, um die äußeren Bauteile des Geräts zu reinigen. **Vor der Reinigung schalten Sie das Gerät aus und trennen Sie die Stromverbindung.**
- Bewahren Sie das Gerät an einem staubfreien, trockenen, kühlen Platz auf.
- Bitte entsorgen Sie das Gerät, wenn es defekt ist oder keine Nutzung mehr geplant ist entsprechend der Elektro- und Elektronik-Altgeräte-Richtlinie WEEE. Für Rückfragen stehen Ihnen die lokalen Behörden, die für die Entsorgung zuständig sind, zur Verfügung.

02 | PRODUKTBESCHREIBUNG

- Multifunktionelle **Arbeitsleuchte** für Auto & Werkstatt
- **Gummierte, um 360° drehbare Klemmhalterung**, ausziehbar von **1,20 bis 2,20 m**
- **Helligkeit in 2 Stufen einstellbar (100%, 30%)**
- **Kabelloser Betrieb**
- Eingebaute **Lithium-Ionen Akkus**, aufladbar über mitgeliefertes **Ladegerät**
- **Robustes** Kunststoffgehäuse

03 | TEILEBESCHREIBUNG

- 01 Klemmhalterungen
- 02 Entriegelungstasten
- 03 Gummiabdeckung
- 04 Anschlussbuchse Ladegerät
- 05 LED Lade- und Kapazitätsanzeige
- 06 Ein-/Austaste
- 07 Drehbare LED Abdeckung
- 08 Ladegerät

04 | INBETRIEBNAHME

04.1 Eingebaute Akkus laden

Vor der ersten Inbetriebnahme der Arbeitsleuchte, laden Sie die eingebauten Li-Ion Akkus mit dem mitgelieferten Ladegerät (08) vollständig auf:

Klappen Sie die Gummiabdeckung (03) auf. Darunter befindet sich die Anschlussbuchse (04) für das mitgelieferte Ladegerät. Verbinden Sie das Ladegerät (08) mit der Anschlussbuchse (04) und mit einer Steckdose. Während des Ladevorgangs **blinken** die LEDs der Lade- und Kapazitätsanzeige (05) blau.

Nach ca. 3 Stunden sind die eingebauten Li-Ion Akkus des Arbeitslichts vollständig aufgeladen und alle 4 LEDs der Lade- und Kapazitätsanzeige (05) leuchten **konstant** blau. Entfernen Sie das Ladegerät (08) und trennen Sie die Stromverbindung. Schließen Sie die Gummiabdeckung (03).

ACHTUNG!

Lassen Sie die Leuchte während des Ladevorgangs nicht unbeaufsichtigt. Nach dem Ladevorgang trennen Sie die Leuchte von der Stromverbindung. Laden Sie die Leuchte nur mit dem mitgelieferten Ladegerät.

05.1 Arbeitslicht Ein-/Ausschalten, Helligkeit einstellen

Um die Leuchte **einzuschalten**, drücken Sie die Ein-/Austaste (06) **einmal**. Die LEDs leuchten mit **30% Helligkeit**.

Für **100% Helligkeit** drücken Sie die Ein-/Austaste (06) kurz nach dem Einschalten (innerhalb von max. 5 Sekunden) ein **zweites Mal**, und zum **Ausschalten** ein **drittes Mal**.

Befindet sich die Lampe **länger als 5 Sekunden in einem Lichtmodus**, lässt sich die Leuchte durch **einmal** drücken der Ein-/Austaste (06) direkt ausschalten.

Nach jedem Gebrauch schalten Sie die Leuchte bitte mit der Ein-/Austaste (06) aus.

05.2 LED Lade- und Kapazitätsanzeige

Sobald Sie die Arbeitsleuchte mit der Ein-/Austaste eingeschaltet haben, leuchten die LEDs der Lade- und Kapazitätsanzeige (05) auf und zeigen die Akku-Restenergie wie folgt an:

1 blaue LED	25%
2 blaue LEDs	50%
3 blaue LEDs	75%
4 blaue LEDs	100%

05.3 Drehbare LED Abdeckung

Die LED Röhre ist mit einer drehbaren Abdeckung ausgestattet. Diese Abdeckung ist in **3 Bereiche mit verschiedenen Lichtformern** eingeteilt:

1. Bereich **klar**: **für volle Lichtleistung**
2. Bereich **geriffelt**: **für blendfreies Licht**
3. Bereich **milchig**: **für abgesoftetes, diffuses Licht**

06 | MONTAGE

Die Vario XL-2000 Arbeitsleuchte lässt sich z.B. unter die Motorhaube oder unter die Kofferraumklappe klemmen. Die gummierten Klemmhalterungen (01) sind um **360° drehbar**. Die Auszugslänge beträgt **1,20 m bis 2,00 m**.

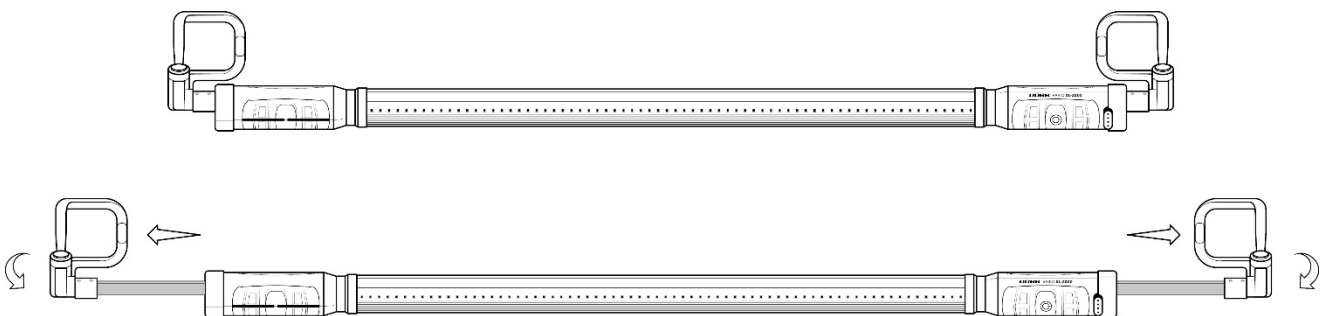

Für den **kompletten Auszug von 2,20 m** drücken Sie jeweils an beiden Klemmhalterungen (01) die Entriegelungstasten (02) und klappen die Klemmhalterung nach außen.



07 | REINIGUNG UND AUFBEWAHRUNG

Reinigen Sie das Gerät nicht mit Benzin oder scharfen Reinigungsmitteln. Wir empfehlen ein fusselfreies, leicht feuchtes Mikrofaser Tuch, um die äußeren Bauteile des Geräts zu reinigen. **Vor der Reinigung die Stromverbindung trennen!** Bewahren Sie das Gerät an einem staubfreien, trockenen, kühlen Platz auf. **Das Gerät ist kein Spielzeug – bewahren Sie es für Kinder unerreichbar auf!** Halten Sie das Gerät von Haustieren fern.

08 | TECHNISCHE DATEN

Anzahl LEDs	70 SMD LEDs	
Funktionen	100% Helligkeit, 30% Helligkeit	
	bei 100%	bei 30%
Helligkeit ca.	1200 Lumen	420 Lumen
Betriebsdauer ca. (mit voll aufgeladenem Akku)	3 h	10 h
Reichweite bis ca.	45 m	35 m
Eingebauter Akku	7,4V 5200 mAh (4x Li-Ionen Akku 18650)	
Farbe	schwarz/grün	
Gehäuse	Aluminium/Kunststoff	
Gewicht ca.	1.790	
Ladedauer ca.	4,5 h	
Schutzklasse	IP30	
Stoßfestigkeit	bis zu 1 m Fallhöhe	
Ladegerät	AC100-240V~50/60 Hz, DC8,5V 2A	
Auszug ca.	min. 1,20 m bis max. 2,20 m	
Abmessungen ca.	120 x 17 cm, Ø 4,5 cm	
Gewicht ca.	1.623 g	

Die Dörr GmbH behält sich vor, technische Änderungen ohne Ankündigung vorzunehmen.

09 | LIEFERUMFANG

- 1x LED Motorraumleuchte Vario XL-2000
- 1x Ladegerät
- 1x Sicherheitshinweise



10.1 BATTERIE/AKKU ENTSORGUNG

Batterien und Akkus sind mit dem Symbol einer durchgekrenzten Mülltonne gekennzeichnet. Dieses Symbol weist darauf hin, dass leere Batterien oder Akkus, die sich nicht mehr aufladen lassen, nicht im Hausmüll entsorgt werden dürfen. Möglicherweise enthalten Altbatterien Schadstoffe, die Schaden an Gesundheit und Umwelt verursachen können. Sie sind zur Rückgabe gebrauchter Batterien als Endverbraucher gesetzlich verpflichtet (Batteriegesetz §11 Gesetz zur Neuregelung der abfallrechtlichen Produktverantwortung für Batterien und Akkumulatoren). Sie können Batterien nach Gebrauch in der Verkaufsstelle oder in Ihrer unmittelbaren Nähe (z.B. in Kommunalen Sammelstellen oder im Handel) unentgeltlich zurückgeben. Weiter können Sie Batterien auch per Post an den Verkäufer zurücksenden.



10.2 WEEE HINWEIS

Die WEEE (Waste Electrical and Electronic Equipment) Richtlinie, die als Europäisches Gesetz am 13. Februar 2003 in Kraft trat, führte zu einer umfassenden Änderung bei der Entsorgung ausgedienter Elektrogeräte. Der vornehmliche Zweck dieser Richtlinie ist die Vermeidung von Elektroschrott bei gleichzeitiger Förderung der Wiederverwendung, des Recyclings und anderer Formen der Wiederaufbereitung, um Müll zu reduzieren. Das abgebildete WEEE Logo (Mülltonne)

auf dem Produkt und auf der Verpackung weist darauf hin, dass das Produkt nicht im normalen Hausmüll entsorgt werden darf. Sie sind dafür verantwortlich, alle ausgedienten elektrischen und elektronischen Geräte an entsprechenden Sammelpunkten abzuliefern. Eine getrennte Sammlung und sinnvolle Wiederverwertung des Elektroschrottes hilft dabei, sparsamer mit den natürlichen Ressourcen umzugehen. Des Weiteren ist die Wiederverwertung des Elektroschrottes ein Beitrag dazu, unsere Umwelt und damit auch die Gesundheit der Menschen zu erhalten. Weitere Informationen über die Entsorgung elektrischer und elektronischer Geräte, die Wiederaufbereitung und die Sammelpunkte erhalten Sie bei den lokalen Behörden, Entsorgungsunternehmen, im Fachhandel und beim Hersteller des Gerätes.



10.3 ROHS KONFORMITÄT

Dieses Produkt entspricht der europäischen RoHS-Richtlinie zur Beschränkung der Verwendung bestimmter gefährlicher Stoffe in Elektro- und Elektronikgeräten sowie deren Abwandlungen.



10.4 CE KENNZEICHEN

Das aufgedruckte CE Kennzeichen entspricht den geltenden EU Normen und signalisiert, dass das Gerät die Anforderungen aller für dieses Produkt gültigen EU-Richtlinien erfüllt.

THANK YOU very much for choosing a quality product from DÖRR.

Please read the instruction manual and the safety instructions carefully before using the device for the first time.

Keep this instruction manual together with the device for later use. If other people use this device, provide them with this instruction manual. If you sell the device, the instruction manual is part of the device and must be supplied with it.

DÖRR is not liable for damage caused by improper use or failure to observe the instruction manual and safety instructions.

In the event of damage caused by improper handling or by external influence, the guarantee or warranty becomes void. Manipulation, structural alteration of the product, as well as opening the housing by the user or unauthorised third parties, is considered improper handling.

01 | ⚠ SAFETY HINTS

- **Do not look directly into the LED and do not point the light beam directly into the eyes of people or animals! ATTENTION: Looking into the LEDs for a long time can cause irreversible retinal damage to the eye.**
- **Do not point the light at vehicles or aircraft!**
- The charger supplied is only designed to charge the built-in batteries and not to operate the light. Do not leave the light unattended during charging. After charging, disconnect the light from the power supply.
- Switch off the light after use.

- Do not immerse or throw the light into water. Do not throw the light into a fire – **risk of explosion!**
- If the light is not used for a longer period of time, charge the battery to approx. 60% to avoid deep discharge of the battery.
- Built-in batteries and LEDs cannot be replaced.
- Protect the device from rain, moisture, direct sunlight and extreme temperatures.
- Do not use or touch the device with wet hands.
- Protect the device from shocks. Do not use the device if it has been dropped. In this case, have it checked by a qualified electrician before switching the device on again.
- If the device is defective or damaged, do not attempt to disassemble or repair it yourself – **risk of electric shock!** Please contact your specialist dealer.
- Persons with physical or cognitive disabilities should operate the device only under guidance and supervision.
- Persons with a pacemaker, defibrillator or other electrical implants should keep a minimum distance of 30 cm, as the device generates magnetic fields.
- There is a **risk of pinching** when unfolding and folding. Watch your fingers!
- **The device is not a toy!** Keep the device, accessories and packing materials away from children and pets to prevent accidents and suffocation.
- Protect the device from dirt. Do not clean the device with petrol or harsh cleaning agents. We recommend a lint-free, slightly damp microfibre cloth to clean the outer components of the device. **Before cleaning, switch off the device and disconnect the power supply.**
- Store the device in a dust-free, dry, cool place.
- Please dispose of the device when it is defective or no longer intended for use in accordance with the Waste Electrical and Electronic Equipment (WEEE) Directive. If you have any questions, please contact the local authorities responsible for disposal.

02 | PRODUCT DESCRIPTION

- Multifunctional **work light** for car & workshop
- **Rubberised, 360° rotatable clamp brackets**, extendable from **1.20 to 2.20 m**
- **2 brightness settings (100%, 30%)**
- **Cordless operation**
- Built-in **lithium-ion batteries**, rechargeable via supplied **charger**
- **Robust** plastic housing

03 | PRODUCT DESCRIPTION

- 01** Clamping brackets
- 02** Release buttons
- 03** Rubber cover
- 04** Charger connection socket
- 05** LED charging and capacity indicator
- 06** On/Off button
- 07** Rotatable LED cover
- 08** Charger

04 | COMMISSIONING

04.1 Charging the built-in batteries

Before using the work light for the first time, fully charge the built-in Li-Ion batteries using the charger (08) supplied:

Open the rubber cover (03). The connection socket (04) for the supplied charger is underneath it. Connect the charger (08) to the connection socket (04) and to a power supply socket. During the charging process, the LEDs to indicate charging and capacity (05) **flash** blue.

After approx. 3 hours, the built-in Li-ion batteries of the work light are fully charged and all 4 LEDs of the charging and capacity indicator (05) show a **solid** blue light. Remove the charger (08) and disconnect from the power supply. Close the rubber cover (03).

ATTENTION!

Do not leave the light unattended during charging. After charging, disconnect the lamp from the power supply. Only use the charger supplied to charge the lamp.

05 | OPERATION

05.1 Switching the work light on/off, adjusting the brightness

To **switch on** the light, press the on/off button (06) **once**. The LEDs light up with **30% brightness**.

For **100% brightness**, soon after switching on (within max. 5 seconds) press the on/off button (06) a **second time**, and a **third time to switch it off**.

If the lamp is in a **light mode for more than 5 seconds**, the lamp can be switched off directly by pressing the on/off button (06) **once**.

After each use, switch off the lamp by pressing the on/off button (06).

05.2 LED charging and capacity indicator

As soon as you have switched on the work light with the on/off button, the LEDs of the charging and capacity indicator (05) light up, indicating the remaining battery energy as follows:

1 blue LED	25%
2 blue LEDs	50%
3 blue LEDs	75%
4 blue LEDs	100%

05.3 Rotatable LED cover

The LED tube is fitted with a rotatable LED cover. This cover is divided into **3 areas with different light shapers**:

1. **Clear** area: **for full light output**
2. **Corrugated** area: **for glare-free light**
3. **Milky** area: **for soft, diffuse light**

06 | MOUNTING

The Vario XL-2000 work light can be clamped under the bonnet or under the boot lid, for example. The rubberised clamp brackets (01) can be **rotated 360°**. The extension length is **1.20 m to 2.00 m**.

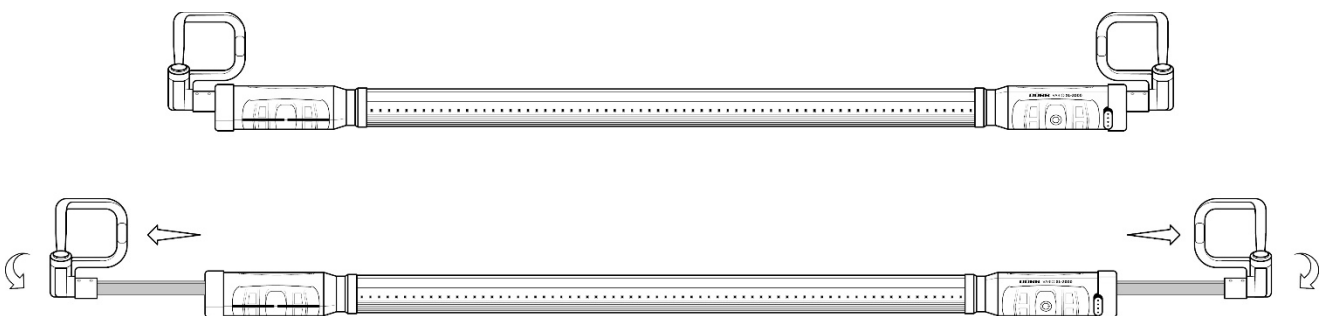

For **complete extension to 2.20 m**, press the release buttons (02) on both clamp brackets (01) and open the clamp bracket outwards.



07 | CLEANING AND STORAGE

Do not clean the unit with petrol or harsh cleaning agents. We recommend using a lint-free, slightly damp microfibre cloth to clean the outer components of the unit. **Disconnect from power supply before cleaning!** Store the unit in a dust-free, dry, cool place. **The unit is not a toy - keep it out of reach of children!** Keep the unit away from pets.

08 | TECHNICAL DATA

Number of LEDs	70 SMD LEDs	
Functions	100% brightness, 30% brightness	
	at 100%	at 30%
brightness approx.	1200 lumens	420 lumens
Operating time approx. (with fully charged battery)	3 h	10 h
Range up to approx.	45 m	35 m
Built-in battery	7.4V 5200 mAh (4x Li-Ion battery 18650)	
Colour	black/green	
Housing	aluminium/plastic	
Weight approx.	1,790	
Charging time approx.	4.5 h	
Protection class	IP30	
Impact resistance	up to 1 m drop height	
Charger	AC100-240V~50/60 Hz, DC8.5V 2A	
Extension approx.	min. 1.20 to max. 2.20 m	
Dimensions approx.	120 x 17 cm, Ø 4.5 cm	
Weight approx.	1,623 g	

Dörr GmbH reserves the right to make technical changes without prior notice.

09 | SCOPE OF DELIVERY

- 1x Under bonnet LED light Vario XL-2000
- 1x Charger
- 1x Safety instructions



10.1 BATTERY DISPOSAL

Batteries and rechargeable batteries are marked with the symbol of a crossed-out waste bin. This symbol indicates that empty batteries or rechargeable batteries that can no longer be recharged must not be disposed of in household waste. Old batteries may contain harmful substances that can cause damage to health and the environment. As the end user, you are legally obliged to return used batteries (Battery Act §11 Act on the Reorganisation of Waste Product Responsibility for Batteries and Accumulators). You can return batteries free of charge after use at the point of sale or in your immediate vicinity (e.g. at municipal collection points or in shops). You can also return batteries to the seller by post.



10.2 WEEE NOTICE

The WEEE (Waste Electrical and Electronic Equipment) Directive, which came into force as European law on 13 February 2003, led to a comprehensive change in the disposal of discarded electrical equipment. The primary purpose of this directive is to prevent e-waste while promoting reuse, recycling and other forms of reprocessing in order to reduce waste. The WEEE logo (waste bin) shown on the product and

on the packaging indicates that the product must not be disposed of with normal household waste. You are responsible for delivering all discarded electrical and electronic equipment to appropriate collection points. Separate collection and sensible recycling of e-waste helps to use natural resources more sparingly. Furthermore, the recycling of e-waste contributes to preserving our environment and also people's health. Further information on the disposal of electrical and electronic equipment, recycling and collection points can be obtained from local authorities, waste disposal companies, specialist retailers and the manufacturer of the device.



10.3 ROHS CONFORMITY

This product complies with the European RoHS Directive on the restriction of the use of certain hazardous substances in electrical and electronic equipment and variations thereof.



10.4 CE MARK

The imprinted CE mark complies with the applicable EU standards and indicates that the device meets the requirements of all EU directives applicable to this product.

NOUS VOUS REMERCIONS d'avoir choisi un produit de qualité **DÖRR**.

Avant de l'utiliser pour la première fois, veuillez lire soigneusement la notice d'utilisation et les consignes de sécurité suivantes.

Conservez cette notice d'utilisation avec l'appareil pour une utilisation ultérieure. Si d'autres personnes utilisent cet appareil, veuillez mettre cette notice à leur disposition. Si vous vendez l'appareil, cette notice d'utilisation en font partie intégrante et doit être remise au nouveau propriétaire.

DÖRR ne saurait être tenue responsable des dommages liés à une utilisation non conforme ou au non-respect des consignes de sécurité et du contenu de cette notice d'utilisation.

Les dommages liés à une manipulation non conforme ou causés par une intervention extérieure ne donnent pas droit à la garantie. Toute manipulation, modification structurelle du produit ou ouverture du boîtier par l'utilisateur ou par un tiers non autorisé est considérée manipulation non conforme.

01 | ⚠️ CONSIGNES DE SÉCURITÉ

- **Ne regardez pas directement la LED et ne dirigez pas le rayon lumineux directement vers les yeux de personnes ou d'animaux! ATTENTION: Le fait de regarder les LED de façon prolongée peut entraîner des dommages irréversibles à la rétine.**
- **Ne dirigez pas la lampe vers des véhicules ou des avions!**
- Le chargeur fourni avec l'appareil est prévu exclusivement pour recharger la batterie intégrée, et non pour faire fonctionner la lampe. Ne laissez pas la lampe sans supervision durant la recharge. Une fois la recharge terminée, débranchez la lampe du courant.
- Après utilisation, éteignez la lampe.
- Ne plongez ni ne jetez la lampe dans l'eau. Ne jetez pas la lampe dans le feu - **risque d'explosion!**

- Si la lampe n'est pas utilisée durant une longue période, chargez la batterie à environ 60 % pour éviter qu'elle ne se décharge trop.
- Les batteries et les LED intégrées ne peuvent être remplacées.
- Protégez l'appareil de la pluie, de l'humidité, du rayonnement solaire direct et des températures extrêmes.
- N'utilisez ni ne touchez l'appareil avec des mains mouillées.
- Protégez l'appareil contre les chocs. N'utilisez pas l'appareil s'il est tombé. Si c'est le cas, faites-le contrôler par un électricien qualifié avant de le remettre en marche.
- Si l'appareil est défectueux ou endommagé, n'essayez pas de le démonter ou de le réparer vous-même - **risque de choc électrique !** Veuillez contacter votre revendeur spécialisé.
- Les personnes dont certaines capacités physiques ou cognitives sont limitées ne devraient utiliser l'appareil qu'en présence et sur instruction d'un responsable.
- Comme cet appareil émet des champs magnétiques, les porteurs d'un pacemaker, défibrillateur ou de tout autre implant électrique ne doivent pas s'en approcher à moins de 30 cm.
- Il existe un **risque de coincement** au pliage et au dépliage. Faites attention à vos doigts!
- **Cet appareil n'est pas un jouet!** Tenez l'appareil, ses accessoires et son emballage hors de portée des enfants et des animaux domestiques pour prévenir tout risque d'accident et d'asphyxie.
- Protégez l'appareil de la saleté. Ne le nettoyez pas avec de l'essence ni un détergent agressif. Nous vous conseillons d'utiliser un chiffon microfibre non pelucheux légèrement humide pour nettoyer les parties extérieures de l'appareil. Avant de le nettoyer, éteignez l'appareil et débranchez-le du courant.
- Lorsque vous ne l'utilisez pas, conservez l'appareil dans un lieu sec, sans poussière et frais.
- Lorsque l'appareil est défectueux ou n'a plus d'utilité, veuillez à l'éliminer conformément à la directive DEEE relative aux déchets d'équipements électriques et électroniques. Si vous avez des questions, contactez les services responsables de l'élimination des déchets de votre localité.

02 | DESCRIPTION DU PRODUIT

- **Lampe de travail** multifonction pour la voiture & l'atelier
- **Pince de fixation revêtement caoutchouc pivotant à 360°**, réglage télescopique de **1,20 à 2,20 m**
- **2 réglages de la luminosité (100%, 30%)**
- **Fonctionnement sans fil**
- **Batteries lithium-ion** intégrées, rechargeables avec **chargeur** fourni
- Boîtier en plastique **solide**

03 | DESCRIPTION DES COMPOSANTS

- 01** Pincés de fixation
- 02** Touches de déverrouillage
- 03** Couvercle en caoutchouc
- 04** Prise de raccordement chargeur
- 05** Indicateur de charge et de capacité LED
- 06** Bouton marche/arrêt
- 07** Couvercle LED pivotant
- 08** Chargeur

04 | MISE EN SERVICE

04.1 Charger les batteries intégrées

Avant de mettre en service la lampe de travail pour la première fois, chargez complètement les batteries lithium-ion intégrées à l'aide du chargeur (08) fourni :

Ouvrez le couvercle en caoutchouc (03). La prise de raccordement (04) du chargeur fourni se trouve en dessous. Branchez le chargeur (08) à la prise de raccordement (04) et à une prise secteur. Durant le chargement, les indicateurs de charge et de capacité LED (05) **clignotent** en bleu.

Les batteries lithium-ion intégrées de la lampe de travail seront entièrement chargées au bout de 3 heures environ, et les 4 voyants indicateurs de charge et de capacité (05) **s'allument** en bleu de façon fixe. Retirez le chargeur (08) et débranchez-le du secteur. Fermez le couvercle en caoutchouc (03).

ATTENTION !

Ne laissez pas la lampe sans supervision durant la recharge. Une fois la recharge terminée, débranchez la lampe du courant. Ne rechargez la lampe qu'avec le chargeur fourni.

05 | UTILISATION

05.1 Allumer/éteindre la lampe de travail, régler la luminosité

Pour **allumer** la lampe, appuyez **une fois** sur le bouton marche/arrêt (06). Les voyants sont allumés avec une **luminosité de 30%**. Pour une **luminosité de 100%**, appuyez une **deuxième fois** sur le bouton marche/arrêt (06) juste après la mise en route (au bout de max. 5 secondes), et appuyez une **troisième fois** pour **éteindre** la lampe.

Si la lampe est en **mode éclairage pendant plus de 5 secondes**, vous pouvez l'éteindre directement en appuyant **une seule fois** sur le bouton marche/arrêt (06).

Après chaque utilisation, veuillez éteindre la lampe à l'aide du bouton marche/arrêt (06).

05.2 Indicateur de charge et de capacité LED

Dès que vous avez allumé la lampe de travail à l'aide du bouton marche/arrêt, les voyants LED de charge et de capacité (05) s'allument et indiquent comme suivent l'énergie de la batterie restante :

- 1 voyant bleu 25 %**
- 2 voyants bleus 50 %**
- 3 voyants bleus 75 %**
- 4 voyants bleus 100%**

05.3 Couvercle LED pivotant

Le tube LED est équipé d'un couvercle pivotant. Ce couvercle est divisé en **3 zones avec différents réflecteurs** :

1. Zone **transparente** : **puissance lumineuse complète**
2. Zone **rainurée** : **lumière sans éblouissement**
3. Zone **laiteuse** : **lumière tamisée, diffuse**

06 | MONTAGE

La lampe de travail Vario XL-2000 se monte par ex. sous le capot ou sous le couvercle du coffre. Les pinces de fixation caoutchouc (01) **pivotent à 360°**. Leur longueur télescopique va de **1,20 m à 2 m**.

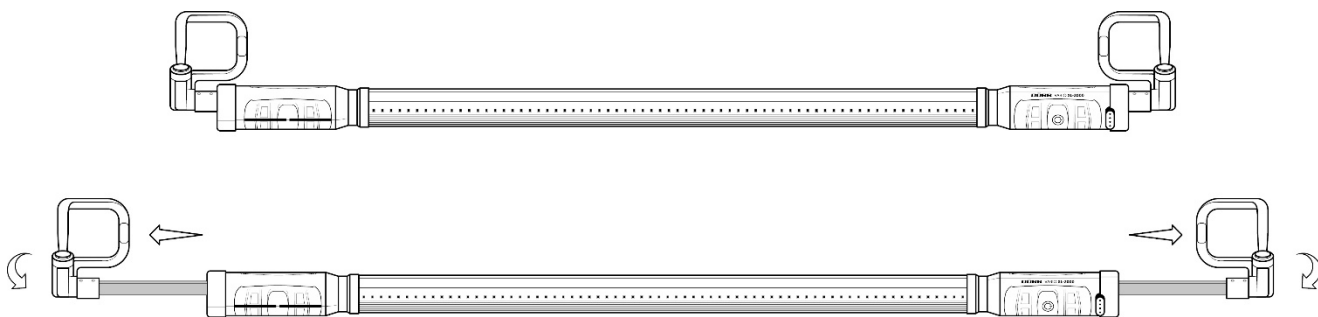

Pour ouvrir **la pince complètement à 2,20 m**, appuyez sur les touches de déverrouillage (02) des deux pinces de fixation (01) et allongez la tige vers l'extérieur.



07 | NETTOYAGE ET STOCKAGE

Ne nettoyez pas l'appareil avec de l'essence ni avec un détergent agressif. Nous vous conseillons d'utiliser un chiffon microfibre non pelucheux légèrement humide pour nettoyer les parties extérieures de l'appareil. **Débranchez l'appareil avant de le nettoyer !** Lorsque vous ne l'utilisez pas, conservez l'appareil dans un lieu sec, sans poussière et frais. **Cet appareil n'est pas un jouet - tenez-le hors de portée des enfants.** Tenez-le aussi hors de portée des animaux domestiques.

08 | CARACTÉRISTIQUES TECHNIQUES

Nombre de LED	70 LED SMD	
Fonctions	Luminosité à 100%, luminosité à 30%	
	à 100%	à 30%
Luminosité env.	1200 lumens	420 lumens
Durée d'utilisation environ (batterie entièrement rechargée)	3 h	10 h
Portée environ	45 m	35 m
Batterie intégrée	7,4 V 5200 mAh (4x batteries lithium-ion 18650)	
Couleur	Noir/vert	
Boîtier	Aluminium/plastique	
Poids environ	1,790	
Durée de charge environ	4,5 h	
Indice de protection	IP30	
Résistance aux chocs	Jusqu'à une hauteur de chute d'1 m	
Chargeur	AC100-240 V~50/60 Hz, DC8,5 V 2 A	
Extension environ	min. 1,20 m jusqu'à max. 2,20 m	
Dimensions environ	120 x 17 cm, Ø 4,5 cm	
Poids environ	1.623 g	

La société DÖRR se réserve le droit d'effectuer sans préavis des modifications techniques.

09 | CONTENU DE L'EMBALLAGE

- 1x Lampe LED compartiment moteur Vario XL-2000
- 1x Chargeur
- 1x Consignes de sécurité



10.1 ÉLIMINATION DES PILES/DE LA BATTERIE

Les piles et les batteries sont marquées du symbole de la poubelle barrée d'une croix. Ce symbole signale que les piles ou batteries vides et ne pouvant être rechargées ne doivent pas être jetées avec les déchets ménagers. En effet, les piles usagées contiennent éventuellement des substances nocives pour la santé et l'environnement. En tant que consommateur final, vous êtes légalement tenu (notamment par le § 11 de la loi allemande sur les batteries) de retourner les piles usagées. Après leur utilisation, vous pouvez retourner gratuitement les piles au point de vente ou dans des centres à proximité immédiate (par exemple points de collecte ou magasins). Vous pouvez aussi renvoyer les piles par la poste au vendeur.



10.2 MENTION DEEE

La directive DEEE relative aux déchets d'équipements électriques et électroniques, entrée en vigueur dans la législation européenne le 13 février 2003, a entraîné un large changement au niveau de l'élimination des appareils électriques usagés. L'objectif principal de cette directive est la prévention des déchets électriques et l'encouragement de la réutilisation, du recyclage et d'autres formes reconditionnement destinées à réduire les déchets. Le logo

DEEE (poubelle) sur le produit et son emballage signale qu'il ne doit pas être jeté avec les déchets ménagers. Il est de votre responsabilité de remettre aux points de collecte correspondants les appareils électriques et électroniques usagés. La collecte séparée et le recyclage des déchets électriques aident à économiser les ressources naturelles. De plus, le recyclage des déchets électriques contribue à préserver l'environnement et, ainsi, la santé de tous. Vous trouverez d'autres informations sur l'élimination des appareils électriques et électroniques, le retraitement et les points de collecte auprès du fabricant de l'appareil, des autorités et des entreprises d'élimination locales ainsi que dans les commerces spécialisés.



10.3 CONFORMITÉ ROHS

Ce produit satisfait aux exigences de la directive européenne RoHS relative à la limitation de l'utilisation de certaines substances dangereuses dans les appareils électriques et électroniques ainsi qu'à leurs modifications.



10.4 MARQUAGE CE

Le marquage CE sur l'appareil indique que ce dernier satisfait aux exigences des normes et directives européennes applicables en vigueur.

MUCHAS GRACIAS, por elegir un producto de calidad de la marca **DÖRR**.

Lea detenidamente el manual de instrucciones y las indicaciones de seguridad antes del primer uso.

Conserve el manual de instrucciones junto con el aparato para su uso posterior. Si otras personas utilizan este aparato, deberá proporcionarles estas instrucciones. Si vende el aparato, estas instrucciones forman parte del aparato y deben suministrarse con él.

DÖRR no asume ninguna responsabilidad por los daños causados por un uso indebido o por el incumplimiento del manual de instrucciones o las indicaciones de seguridad.

En caso de daños causados por una manipulación inadecuada o por influencias externas, la garantía o el derecho a la misma queda anulado. La manipulación, la alteración estructural del producto, así como la apertura de la carcasa por parte del usuario o de terceros no autorizados, se considerará manipulación indebida.

01 | ⚠ INDICACIONES DE SEGURIDAD

• **¡No mire directamente al LED y no dirija el haz de luz directamente a los ojos de personas o animales!**
ATENCIÓN: Mirar a los LED durante mucho tiempo puede causar daños irreversibles en la retina.

- **¡No apunte la luz hacia vehículos o aviones!**
- El cargador suministrado solo está diseñado para cargar las baterías incorporadas y no para accionar la luz. No deje la luz desatendida durante el proceso de carga. Después de la carga, desconecte la fuente de alimentación de la conexión de alimentación.
- Apague la luz después de usarla.
- No sumerja o arroje la lámpara al agua. No arroje la lámpara al fuego - **¡riesgo de explosión!**

- Si la luz no se utiliza durante un periodo de tiempo prolongado, cargue la batería a un 60 % aproximadamente para evitar una descarga profunda de la misma.
- Las baterías incorporadas y los LEDs no pueden ser reemplazados.
- Proteja el dispositivo de la lluvia, la humedad, la luz solar directa y las temperaturas extremas.
- No use o toque el dispositivo y la fuente de alimentación con las manos húmedas.
- Proteja el dispositivo de los golpes. No utilice el dispositivo si ha sufrido una caída. En este caso, hágalo revisar por un electricista cualificado antes de volver a encender el dispositivo.
- Si el dispositivo está defectuoso o dañado, no intente desmontarla o repararla usted mismo - **¡hay riesgo de descarga eléctrica!** Póngase en contacto con el distribuidor.
- Las personas con impedimentos físicos o cognitivos deben operar el dispositivo bajo instrucción y supervisión.
- Las personas con un marcapasos, desfibrilador u otros implantes eléctricos deben mantener una distancia mínima de 30 cm, puesto que el dispositivo genera campos magnéticos.
- Existe un **riesgo de aplastamiento** al desplegar y plegar. ¡Cuidado con los dedos!
- **¡El dispositivo no es ningún juguete!** Mantenga el dispositivo, los accesorios y el embalaje fuera del alcance de los niños y las mascotas para evitar accidentes; existe riesgo de asfixia.
- Proteja el dispositivo de la suciedad. No limpie el dispositivo con gasolina ni productos de limpieza agresivos. Le recomendamos el uso de un paño de microfibra sin pelusas ligeramente humedecido para limpiar los componentes exteriores del aparato. Antes de la limpieza, apague el aparato y desconecte la alimentación eléctrica.
- En caso de no utilizarlo, guarde el aparato en un lugar seco, fresco y libre de polvo.
- Si el dispositivo está defectuoso o no va a usarse más, deséchelo de acuerdo con la Directiva sobre Residuos de Aparatos Eléctricos y Electrónicos RAEE. Si tiene preguntas, puede dirigirse a las autoridades locales responsables de la gestión de residuos.

02 | DESCRIPCIÓN DEL PRODUCTO

- **Luz de trabajo** multifuncional para automóvil y taller
- **Pinza de sujeción engomada con giro de 360°**, extensible de **1,20 a 2,20 m**
- **Luminosidad ajustable en 2 niveles (100%, 30%)**
- **Funcionamiento inalámbrico**
- **Baterías de iones de litio** integradas recargables mediante el **cargador** suministrado
- **Robusta** carcasa de plástico

03 | DESCRIPCIÓN DE LAS PIEZAS

- 01 Pinzas de sujeción
- 02 Botones de desbloqueo
- 03 Cubierta de goma
- 04 Entrada de conexión del cargador
- 05 Indicador LED de carga y capacidad
- 06 Botón de encendido/apagado
- 07 Cubierta giratoria de los LED
- 08 Cargador

04 | PRIMERA PUESTA EN FUNCIONAMIENTO

04.1 Cargar las baterías integradas

Antes de la primera puesta en funcionamiento de la luz de trabajo, cargue completamente las baterías de iones de litio integradas con el cargador (08) suministrado:

Levante la cubierta de goma (03). Debajo se encuentra la entrada de conexión (04) para el cargador suministrado. Conecte el cargador (08) a la entrada de conexión (04) y a una toma de corriente. Durante el proceso de carga, los LED del indicador de carga y capacidad (05) **parpadean** en azul.

Tras aprox. 3 horas, las baterías de iones de litio integradas en la luz de trabajo estarán completamente cargadas y los 4 LED del indicador de carga y capacidad (05) estarán encendidos **permanentemente** en azul. Retire el cargador (08) y desconecte la fuente de alimentación. Cierre la cubierta de goma (03).

¡ATENCIÓN!

No deje la luz desatendida durante el proceso de carga. Después de la carga, desconecte la luz de la fuente de alimentación. Cargue la luz únicamente con el cargador suministrado.

05.1 Encender/apagar la luz de trabajo, ajustar la luminosidad

Para **encender** la luz, presione el botón de encendido/apagado (06) **una vez**. Los LED se encenderán con el **30% de luminosidad**. Para obtener el **100% de luminosidad**, presione el botón de encendido/apagado (06) brevemente después del encendido (dentro de máx. 5 segundos) una **segunda vez**, y para **apagarla**, presione una **tercera vez**.

Cuando la lámpara se encuentra en un **modo de iluminación durante más de 5 segundos**, la luz se puede apagar directamente presionando **una vez** el botón de encendido/apagado (06).

Después del uso, apague la luz con el botón de encendido/apagado (06).

05.2 Indicador LED de carga y capacidad

Cuando encienda la luz de trabajo con el botón de encendido/apagado, los LED del indicador de carga y capacidad (05) se encenderán e indicarán el nivel de carga de la batería de la siguiente manera:

1 LED azul	25 %
2 LED azules	50 %
3 LED azules	75 %
4 LED azules	100%

05.3 Cubierta giratoria de los LED

El tubo LED está equipado con una cubierta giratoria. Esta cubierta se divide en **3 zonas con distintas formas de luz**:

1. Zona **transparente**: **para el máximo rendimiento de iluminación**
2. Zona **estriada**: **para una iluminación antideslumbrante**
3. Zona **opaca**: **para una iluminación difusa y atenuada**

06 | MONTAJE

La luz de trabajo Vario XL-2000 se puede fijar, por ejemplo, debajo del capó o de la puerta del maletero. Las pinzas de sujeción engomadas (01) se **pueden girar 360°**. La longitud de extensión oscila entre **1,20 y 2,00 m**.

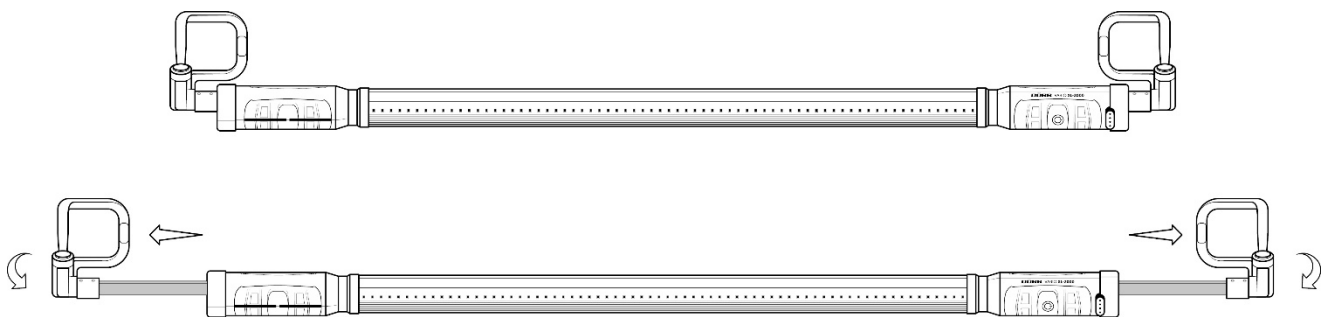

Para la **extensión completa de 2,20 m**, presione los botones de desbloqueo (02) en ambas pinzas de sujeción (01) y abra las pinzas de sujeción hacia fuera.



07 | LIMPIEZA Y ALMACENAMIENTO

No limpie el dispositivo con gasolina ni productos de limpieza agresivos. Le recomendamos el uso de un paño de microfibra sin pelusas ligeramente humedecido para limpiar los componentes exteriores del aparato. **Antes de limpiar, ¡desconecte la fuente de alimentación!** En caso de no utilizarlo, guarde el aparato en un lugar seco, fresco y libre de polvo. **El aparato no es un juguete - manténgalo fuera del alcance de los niños.** Manténgalo también alejado de las mascotas.

08 | DATOS TÉCNICOS

Número de LED	70 LED SMD	
Funciones	100% de luminosidad, 30% de luminosidad	
	al 100%	al 30%
Luminosidad aprox.	1200 lúmenes	420 lúmenes
Duración aprox. (con batería completamente cargada)	3 h	10 h
Alcance hasta aprox.	45 m	35 m
Batería integrada	7,4 V 5200 mAh (4x baterías de iones de litio 18650)	
Color	negro/verde	
Carcasa	aluminio/plástico	
Peso aprox.	1790	
Duración de la carga aprox.	4,5 h	
Clase de protección	IP30	
Resistencia al impacto	hasta 1 m de altura de caída	
Cargador	AC100-240 V~50/60 Hz, DC8,5 V 2 A	
Extensión aprox.	mín. 1,20 m hasta máx. 2,20 m	
Dimensiones aprox.	120 x 17 cm, Ø 4,5 cm	
Peso aprox.	1623 g	

Doerr GmbH se reserva el derecho de realizar modificaciones técnicas sin aviso previo.

09 | VOLUMEN DE ENTREGA

1x Luz LED del compartimento del motor Vario XL-2000

1x Cargador

1x Indicaciones de seguridad



10.1 ELIMINACIÓN DE PILAS/BATERÍAS

Las pilas y baterías están marcadas con el símbolo de un contenedor de la basura tachado. Este símbolo indica que las pilas o baterías agotadas que ya no puedan volver a cargarse no deben desecharse con la basura doméstica. Posiblemente las pilas usadas contienen sustancias nocivas que pueden provocar daños para la salud y el medio ambiente. Como consumidor final, está obligado por ley a devolver las pilas usadas (Ley sobre pilas, párrafo 11, Ley sobre la nueva normativa en materia de la responsabilidad sobre residuos de pilas y baterías de productos). Después de su uso, puede devolver gratuitamente las pilas en su punto de venta o en lugares cercanos (p.ej., centros de recogida comunitarios o en tiendas). También puede devolver las pilas por correo al vendedor.



10.2 DIRECTIVA RAEE

La Directiva de Residuos de Aparatos Eléctricos y Electrónicos RAEE, que entró en vigor como ley europea el 13 de febrero de 2003, introdujo cambios significativos en la eliminación de aparatos electrónicos usados. El objetivo principal de esta directiva es evitar los residuos electrónicos, a la vez que fomentar su reutilización, reciclaje y otras formas de reprocesamiento, para reducir los residuos. El logotipo que

representa la RAEE (contenedor de basura) en el producto y el embalaje indica que el producto no debe desecharse con la basura doméstica. Usted es responsable de llevar todos los aparatos eléctricos y electrónicos usados a los puntos de recogida correspondientes. Una recogida por separado y un reciclaje adecuado de los residuos electrónicos ayudan en el ahorro de recursos naturales. Además, el reciclaje de los residuos electrónicos contribuye a preservar el medio ambiente y, con ello, también la salud de las personas. Para obtener más información sobre la eliminación de aparatos eléctricos y electrónicos, su reciclaje y los puntos de recogida, consulte con las autoridades y empresas de gestión de residuos locales, en la tienda especializada y con el fabricante.



10.3 CONFORMIDAD CON ROHS

Este producto cumple la directiva europea RoHS sobre restricciones a la utilización de determinadas sustancias peligrosas en aparatos eléctricos y electrónicos, así como sus variaciones.



10.4 MARCA CE

La marca CE impresa indica la conformidad con las normas vigentes de la UE e indica que el aparato cumple los requisitos de todas las directivas de la UE válidas para este producto.

MOLTE GRAZIE per aver scelto di acquistare un prodotto di qualità **DÖRR**.

Prima di procedere con l'utilizzo del dispositivo per la prima volta, leggere attentamente le istruzioni per l'uso e le istruzioni di sicurezza.

Conservare le istruzioni per l'uso insieme al dispositivo per future consultazioni. Fornire le presenti istruzioni anche nel caso di utilizzo del dispositivo da parte di altre persone. In caso di vendita del dispositivo, le presenti istruzioni per l'uso sono di pertinenza del dispositivo e dovranno essere fornite con esso.

DÖRR non è responsabile per danni causati da uso improprio del dispositivo o dalla mancata osservanza delle istruzioni per l'uso e delle istruzioni di sicurezza.

La garanzia o il diritto alla garanzia decadono in caso di danni derivanti da uso improprio o influenze esterne. Qualsiasi manipolazione, modifica strutturale del prodotto, nonché l'apertura dell'alloggiamento da parte dell'utente o di terzi non autorizzati viene considerata come manipolazione impropria.

01 | ⚠️ ISTRUZIONI DI SICUREZZA

• **Non guardare direttamente il LED e non puntare il raggio di luce direttamente negli occhi di persone o animali! ATTENZIONE: Guardare a lungo i LED può provocare danni irreversibili alla retina degli occhi.**

- **Non puntare la lampada verso veicoli o aeroplani!**
- Il caricabatterie in dotazione è progettato esclusivamente per caricare le batterie integrate e non per il funzionamento della lampada. Non lasciare la lampada incustodita durante l'operazione di ricarica. Al termine della ricarica, scollegare la lampada dalla presa di corrente.
- Spegnere la lampada dopo l'uso.
- Non immergere o gettare la lampada in acqua. Non gettare la lampada nel fuoco - **rischio di esplosione!**

- Se la lampada non viene utilizzata per un prolungato periodo di tempo, caricare la batteria per circa il 60% in modo da evitare che si scarichi completamente.
- Le batterie e i LED incorporati non possono essere sostituiti.
- Proteggere il dispositivo da pioggia, umidità, luce solare diretta e temperature estreme.
- Non utilizzare o toccare la lampada e l'alimentatore con le mani bagnate.
- Proteggere il dispositivo dagli urti. Non utilizzare il dispositivo se è caduto. In questo caso, prima di riaccendere il dispositivo, farlo controllare da un elettricista qualificato.
- Non tentare di smontare o riparare il dispositivo per conto proprio, nel caso in cui questo presenti segni di rottura o danneggiamenti - **rischio di scosse elettriche!** Contattare il proprio rivenditore.
- Le persone con disabilità fisiche o cognitive devono utilizzare la video-fotocamera sotto supervisione e dovuta istruzione.
- Le persone portatrici di pacemaker, di defibrillatore o di altri impianti elettrici devono mantenere una distanza minima di 30 cm, in quanto il dispositivo genera campi magnetici.
- Sussiste il **rischio di rimanere intrappolati** durante l'apertura e la chiusura. Prestare attenzione alle proprie dita!
- **Il dispositivo non è un giocattolo!** Per evitare incidenti di qualsiasi tipo e il pericolo di soffocamento, tenere il dispositivo, gli accessori e i materiali di imballaggio lontano dalla portata di bambini e di animali domestici.
- Proteggere il dispositivo dalla sporcizia. Per la pulizia del dispositivo non utilizzare benzina o detergenti aggressivi. Consigliamo l'impiego di un panno in microfibra leggermente inumidito e privo di lanugine. Prima della pulizia, spegnere il dispositivo e scollegare l'alimentazione.
- Quando non viene utilizzato, conservare il dispositivo in un luogo fresco, asciutto e privo di polvere.
- In caso di difettosità o se non è previsto alcun ulteriore utilizzo, smaltire la video-fotocamera nel rispetto delle norme contenute nella direttiva RAEE sui rifiuti di apparecchiature elettriche ed elettroniche. Le autorità locali responsabili dello smaltimento sono disponibili per rispondere a qualsiasi domanda.

02 | DESCRIZIONE DEL PRODOTTO

- **Lampada da lavoro** multifunzionale per auto e officine
- **Staffa di fissaggio gommata, ruotabile a 360°**, estensibile da **1,20 a 2,20 m**
- **Luminosità regolabile in 2 livelli (100%, 30%)**
- **Funzionamento senza fili**
- **Batterie agli ioni di litio** integrate, ricaricabili tramite il **caricabatterie** in dotazione
- **Robusto** alloggiamento in plastica

03 | DESCRIZIONE DELLE PARTI COMPONENTI

- 01** Staffe di fissaggio
- 02** Pulsanti di rilascio
- 03** Copertura in gomma
- 04** Presa di collegamento del caricabatterie
- 05** Indicatore di carica e capacità a LED
- 06** Pulsante di accensione/spegnimento
- 07** Copertura LED girevole
- 08** Dispositivo di ricarica

04 | PRIMA ACCENSIONE

04.1 Carica delle batterie integrate

Prima di utilizzare la lampada da lavoro per la prima volta, caricare completamente le batterie agli ioni di litio integrate utilizzando il caricabatterie (08) in dotazione:

Aprire il coperchio di gomma (03). Nella parte inferiore si trova la presa di collegamento (04) per il caricabatterie in dotazione. Collegare il caricabatterie (08) alla presa di collegamento (04) e a una presa. Durante il processo di ricarica, l'indicatore LED di carica e capacità (05) **lampeggia** in blu.

Dopo circa 3 ore, le batterie agli ioni di litio integrate della lampada da lavoro saranno completamente cariche e tutti e 4 i LED dell'indicatore di carica e capacità (05) proietteranno luce **continua** di colore blu. Rimuovere il caricabatterie (08) e scollegare l'alimentazione. Chiudere il coperchio di gomma (03).

ATTENZIONE!

Non lasciare la lampada incustodita durante l'operazione di ricarica. Al termine della ricarica, scollegare la lampada dalla presa di corrente. Caricare la lampada solo mediante il caricabatterie in dotazione.

05.1 Accensione/spegnimento del faro da lavoro, impostazione della luminosità

Per **accendere** la luce, premere **una volta** il pulsante di accensione/spegnimento (06). I LED si accendono con una **luminosità del 30%**. Per ottenere una **luminosità del 100%**, premere il pulsante di accensione/spegnimento (06) poco dopo l'accensione (entro max. 5 secondi) una **seconda volta**, quindi premere una **terza volta** per **spegnere** il dispositivo.

Se la lampada è in **modalità luce per più di 5 secondi**, può essere spenta direttamente premendo **una volta** il pulsante di accensione/spegnimento (06).

Dopo ogni utilizzo, spegnere la luce con il pulsante di accensione/spegnimento (06).

05.2 Indicatore di carica e capacità a LED

All'accensione della lampada da lavoro tramite il pulsante on/off, i LED dell'indicatore di carica e capacità (05) si accendono e indicano l'energia residua della batteria come segue:

1 LED blu	25%
2 LED blu	50%
3 LED blu	75%
4 LED blu	100%

05.3 Copertura LED girevole

Il tubo LED è dotato di una copertura girevole. La copertura è divisa in **3 aree con diverse forme di luce:**

1. Area **trasparente:** **per la massima resa luminosa**
2. Area **ondulata:** **per un'illuminazione senza abbagliamento**
3. Area **opaca:** **per un'illuminazione diffusa e attenuata**

06 | INSTALLAZIONE

Il faro da lavoro Vario XL-2000 può essere fissato, ad esempio, sotto il cofano del motore o sotto il cofano del bagagliaio. Le staffe di fissaggio gommate (01) possono essere **ruotate di 360°**. La lunghezza di estensione va da **1,20 m a 2,00 m**.

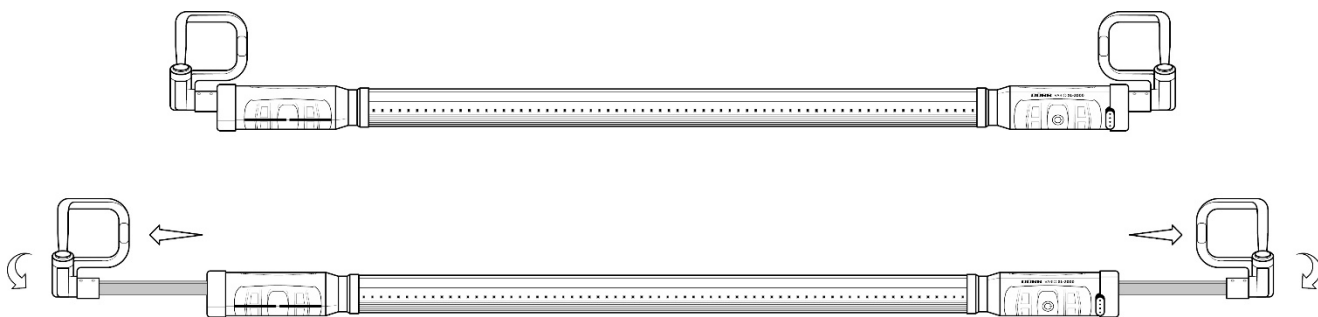

Per l'**estensione completa di 2,20 m**, premere i pulsanti di sblocco (02) su entrambe le staffe di bloccaggio (01) e piegare la staffa di bloccaggio verso l'esterno.



07 | PULIZIA E MANUTENZIONE

Per la pulizia del dispositivo non utilizzare benzina o detersivi aggressivi. Consigliamo l'impiego di un panno in microfibra leggermente inumidito e privo di lanugine. **Prima di procedere con la pulizia, scollegare il dispositivo dalla presa elettrica!** Quando non viene utilizzato, conservare il dispositivo in un luogo fresco, asciutto e privo di polvere. **Il dispositivo non è un giocattolo - tenerlo lontano dalla portata dei bambini.** Tenere il dispositivo lontano dalla portata di animali domestici.

08 | SPECIFICHE TECNICHE

Numero di LED	70 LED SMD	
Funzioni	Luminosità 100%, luminosità 30%	
	al 100%	al 30%
Luminosità	1200 Lumen	420 Lumen
Tempo di funzionamento circa (con batteria completamente carica)	3 h	10 h
Portata fino a circa	45 m	35 m
Batterie incorporate	7,4V 5200 mAh (4 Batterie agli ioni di Litio 18650)	
Colore	Nero/verde	
Alloggiamento	Alluminio/Plastica	
Peso	1.790	
Tempo di ricarica circa	4,5 h	
Classe di protezione	IP30	
Resistenza agli urti	Caduta fino a 1 metro di altezza	
Dispositivo di ricarica	AC100-240V~50/60 Hz, DC8,5V 2A	
Estensione circa	da min. 1.20 m fino ad un massimo di 2,20 m	
Dimensioni circa	120 x 17 cm, Ø 4,5 cm	
Peso circa	1.623 g	

Dörr GmbH si riserva il diritto di apportare modifiche tecniche senza alcun preavviso.

09 | CONTENUTO DELLA CONFEZIONE

- 1x Lampada LED per vano motore Vario XL-2000
- 1x Dispositivo di ricarica
- 1x Istruzioni di sicurezza



10.1 SMALTIMENTO DELLA BATTERIA E DELL'ACCUMULATORE

Le batterie e gli accumulatori sono contrassegnati dal simbolo di un bidone della spazzatura barrato. Tale simbolo indica che le batterie scariche o quelle ricaricabili che non possono più essere caricate non devono essere smaltite insieme ai rifiuti domestici. Le batterie usate possono contenere sostanze nocive che possono danneggiare la salute e l'ambiente. Vigè l'obbligo di legge della restituzione delle batterie usate da parte degli utilizzatori finali (Articolo 11 della Legge sulle Batterie che disciplina la responsabilità e la competenza dello scarto di batterie e accumulatori). Dopo l'uso è possibile restituire le batterie gratuitamente presso il punto di vendita o nelle immediate vicinanze (ad es. presso i punti di raccolta comunali o nei negozi). È anche possibile provvedere alla rispedizione delle batterie a mezzo posta direttamente al rivenditore.



10.2 DISPOSIZIONE RAEE

La direttiva RAEE (Rifiuti di apparecchiature elettriche ed elettroniche), entrata in vigore come legge europea il 13 febbraio 2003, ha portato a un cambiamento globale nello smaltimento delle apparecchiature elettriche in disuso. Lo scopo principale di questa politica è prevenire i rifiuti

elettronici promuovendo al contempo il riutilizzo, il riciclaggio e altre forme di ritrattamento per ridurre i rifiuti. Il logo RAEE (bidone della spazzatura) riportato sul prodotto e sulla confezione indica che il prodotto non deve essere smaltito con i normali rifiuti domestici. Sei responsabile della consegna di tutti i dispositivi elettrici ed elettronici in disuso ai punti di raccolta appropriati. Una raccolta differenziata e un riciclaggio intelligente dei rifiuti elettronici contribuiscono a conservare le risorse naturali. Inoltre, il riciclaggio dei rifiuti elettronici contribuisce a preservare il nostro ambiente e quindi la salute delle persone. Per ulteriori informazioni sullo smaltimento di dispositivi elettrici ed elettronici, i punti di ritrattamento e di raccolta, contattare le autorità locali, le società di smaltimento dei rifiuti, i negozi specializzati e il fabbricante del dispositivo.



10.3 CONFORMITÀ ROHS

Questo prodotto è conforme alla direttiva europea RoHS che limita l'uso di determinate sostanze pericolose nelle apparecchiature elettriche ed elettroniche e le loro modifiche



10.4 CONTRASSEGNO CE

L'etichetta CE stampata corrisponde alle norme UE applicabili e indica che il dispositivo soddisfa i requisiti di tutte le direttive UE applicabili a questo prodotto.

LED Motorraumleuchte Vario XL-2000

Artikel Nr 980382

Made in China

DÖRR GmbH

Messerschmittstr. 1 · D-89231 Neu-Ulm · Fon: +49 731 970 37 69 · info@doerr.gmbh · <https://doerr-outdoor.de>