

DYON | Tizen OS

ULTIMAX 32H-TI-W

Smart LED TV

32" / 80cm



Inhalt

1	Wichtige Sicherheitshinweise.....	2
2	Kundendienst.....	7
3	Bestimmungsgemäßer Gebrauch.....	7
4	Konformitätserklärung.....	8
5	Montage.....	9
5.1	Standfuß Montage.....	9
5.2	Wand Montage.....	10
6	Bedienelemente und Anschlüsse.....	11
6.1	Tasten am Gerät.....	11
6.2	Anschlüsse.....	12
6.3	CI/CI+ Schacht.....	13
6.4	Funktionen der Fernbedienung.....	15
6.5	Antennenanschluss.....	17
6.6	Anschluss eines Satellitenempfängers.....	18
7	Erstinstallation.....	18
7.1	Einrichtung- Assistent.....	18
7.2	Startseite.....	21
7.3	TV Einstellungen.....	24
7.4	Allgemein&Datenschutz.....	36
7.5	Support.....	43
8	CI+ Information.....	46
9	USB Medium.....	47
9.1	USB Medium anschließen.....	47
9.2	Videowiedergabe.....	48
9.3	Fotowiedergabe.....	48
9.4	Musikwiedergabe.....	48
10	Fehlersuche.....	49
10.1	Fehlermeldungen.....	49
10.2	Kein Bild / kein Ton.....	51
11	Spezifikationen.....	52
12	Glossar.....	56
13	Garantiebedingungen.....	57

1 Wichtige Sicherheitshinweise

- 1) Lesen Sie diese Hinweise.
- 2) Beachten Sie diese Hinweise.
- 3) Beachten Sie alle Warnhinweise.
- 4) Befolgen Sie alle Hinweise.
- 5) Benutzen Sie das Gerät nicht in unmittelbarer Nähe von Wasser.
- 6) Reinigen Sie das Gerät nur mit einem weichen Tuch.
- 7) Blockieren Sie nicht die Lüftungsöffnungen und installieren Sie das Gerät nur entsprechend der Bedienungsanleitung.
- 8) Installieren Sie das Gerät nicht in unmittelbarer Nähe von Wärmequellen, wie Heizkörpern, Heizgeräten, Herden oder sonstigen Geräten (einschließlich Verstärkern), die Wärme erzeugen.
- 9) Das Gerät muss an einer geerdeten Steckdose angeschlossen werden.
- 10) Schützen Sie das Netzkabel, damit nicht darauf getreten oder es eingeklemmt wird. Achten Sie insbesondere auf den Stecker und den Bereich, in welchem das Netzkabel aus dem Gerät kommt.
- 11) Benutzen Sie ausschließlich von Hersteller empfohlene Zubehörteile.
- 12) Ziehen Sie während eines Gewitters und bei längerer Nichtbenutzung bitte den Netzstecker.

DYON ULTIMAX 32H-TI-W

- 13) Wenden Sie sich mit Wartungsarbeiten nur an einen autorisierten Kundendienst. Wenden Sie sich an einen Kundendienst, wenn das Gerät in irgendeiner Weise beschädigt wurde, wenn beispielsweise Netzkabel oder -stecker beschädigt sind, Feuchtigkeit oder Fremdkörper in das Gerät eingedrungen sind, das Gerät Regen oder Feuchtigkeit ausgesetzt war, wenn das Gerät nicht richtig funktioniert oder heruntergefallen ist.
- 14) Das Gerät wird durch Ziehen des Netzsteckers vollständig vom Stromnetz getrennt. Die Steckdose muss während des Betriebes jederzeit frei zugänglich sein.
- 15) Blockieren Sie nicht die Lüftungsöffnungen mit Zeitungen, Tischtüchern, Gardinen usw.
- 16) Stellen Sie keine nackten Flammen (wie Kerzen) auf dem Gerät ab.
- 17) Entsorgen Sie Batterien stets umweltgerecht.
- 18) Das Gerät ist zur Benutzung in moderatem Klima ausgelegt.



WARNHINWEIS

Zur Vermeidung von Feuer und Stromschlag setzen Sie das Gerät bitte weder Regen noch Feuchtigkeit aus.

Setzen Sie die Batterien weder Hitze (direkte Sonneneinstrahlung) noch Feuer und dergleichen aus.

DYON ULTIMAX 32H-TI-W



Der Blitz im gleichseitigen Dreieck weist auf gefährliche Hochspannung im Gerät hin, die zu Stromschlag führen kann.



Das Ausrufungszeichen im gleichseitigen Dreieck weist auf wichtige Bedienungs- und Wartungsanleitungen hin.

Warnung



In diesem Gerät sind Hochspannungsteile eingebaut. Entfernen Sie nicht das Gehäuse auf der Rückseite. Überlassen Sie Reparaturen dem qualifizierten Servicepersonal.

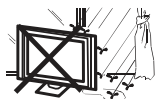

Um Feuer oder elektrischen Spannungen vorzubeugen, setzen Sie das Gerät nie Regen oder Feuchtigkeit aus.



Werfen Sie keine Gegenstände gegen das Gerät, ins Gehäuse oder in andere Öffnungen des Gerätes. Spritzen Sie keine Flüssigkeiten gegen das Gerät.



Verdecken Sie nicht die Ventilatoren an der Rückwand des Fernsehers. Ausreichende Belüftung ist erforderlich, um Beschädigungen der elektrischen Bestandteile zu verhindern.

DYON ULTIMAX 32H-TI-W

Achtung



Klemmen Sie das Stromkabel nicht unter den Fernseher.



Stellen Sie sich nicht auf das Gerät und lehnen Sie sich nicht daran an. Stoßen Sie das Gerät nicht. Das Gerät kann stark beschädigt werden, wenn es runterfällt. Besonders bei Kindern sollten Sie darauf achten.



Stellen Sie ihren Fernseher nicht auf unstabilen Untergrund. Das Gerät kann stark beschädigt werden, wenn es runterfällt.



Entfernen Sie den AC-Stecker von der Steckdose, wenn das Gerät für längere Zeit nicht benutzt wird.

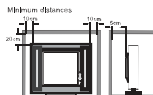

Falls der Fernseher in einen Schrank oder in eine ähnliche Einfassung platziert wird, müssen die minimalen Abstände eingehalten werden. Hitzeansammlungen können die Lebenszeit des Produktes beschränken und es könnte gefährlich werden.



Korrekte Entsorgung von Altgeräten

Das Symbol der durchgestrichenen Abfalltonne auf Rädern auf einem Elektro- oder Elektronikgerät, der Verpackung oder Gebrauchsanweisung weist darauf hin, dass das Elektro- oder Elektronikgerät nicht im normalen Haushaltsabfall entsorgt werden darf, sondern einer getrennten Sammlung zugeführt werden muss. Sie sind verpflichtet, dieses Gerät und Zubehörteile einer vom Hausmüll getrennten Erfassung zuzuführen. Altbatterien und Altakkumulatoren, die nicht vom Altgerät umschlossen sind, sowie Lampen, die zerstörungsfrei aus dem Altgerät entnommen werden können, sind vor der Abgabe an einer Erfassungsstelle zerstörungsfrei vom Altgerät zu trennen. Vertreiber von Elektro- oder Elektronikgeräten, einschließlich des Lebensmitteleinzel-, Fernabsatz- und Versandhandels, sind ab einer bestimmten Verkaufs-, Lager- bzw. Versandflächengröße gesetzlich grundsätzlich zur unentgeltlichen Rücknahme von Altgeräten verpflichtet, wenn Sie bei dem Vertreiber ein neues Gerät kaufen oder es sich um ein kleines Altgerät handelt, das bestimmte Maße nicht überschreitet. Nähere Informationen und Einzelheiten zu diesen Rücknahmemöglichkeiten undpflichten erhalten Sie von dem jeweiligen Vertreiber. Endnutzer einschließlich privater Nutzer wenden sich an ihren öffentlich-rechtlichen Entsorgungsträger, um in Erfahrung zu bringen, wo sie das Altgerät für eine umweltfreundliche Entsorgung zurückgeben können. Gewerblichen Endnutzern stehen zusätzliche herstellereigene Möglichkeiten zur Rückgabe zur Verfügung, die sie direkt beim Hersteller erfragen können. Bitte löschen Sie vor Abgabe an einer Erfassungsstelle selbstständig alle personenbezogenen Daten auf Ihrem Gerät.

DYON ULTIMAX 32H-TI-W



Ordnungsgemäße Entsorgung der Batterien in diesem Gerät

Diese Kennzeichnung auf der Batterie, dem Handbuch oder der Verpackung bedeutet, dass die Batterien am Ende ihrer Lebensdauer nicht im normalen Hausmüll entsorgt werden dürfen. Die Kennzeichnung mit den chemischen Symbolen „Hg“, „Cd“ oder „Pb“ bedeutet, dass die Batterie Quecksilber, Cadmium oder Blei in Mengen enthält, die die Grenzwerte der EU-Verordnung (EU) 2023/1542 übersteigen.

Der Batterietyp ist modellabhängig.

- **Bei beiliegenden bzw. entnehmbaren Gerätebatterien oder Allzweck-Gerätebatterien**
Wenn Batterien nicht ordnungsgemäß entsorgt werden, können diese Substanzen die Gesundheit von Menschen oder die Umwelt gefährden. Zum Schutz der natürlichen Ressourcen und zur Förderung der Wiederverwertung von Materialien trennen Sie die Batterien von anderem Müll und führen Sie sie Ihrem örtlichen Recyclingsystem zu.

2 Kundendienst

Auf unserer Website finden Sie neueste Informationen über dieses Gerät, über andere Produkte unseres Unternehmens und über unser Unternehmen selbst. Falls Sie Fragen oder Probleme haben, lesen Sie die FAQ's auf unserer Website oder wenden Sie sich an unseren Kundendienst.

Service Adresse	Support-Hotline
AXDIA International GmbH Service Center Schmelzerstraße 27 47877 Willich	+49 (0)2154 / 8826-101 Web: www.axdiaservice.de E-Mail: support@axdia.de

DYON ULTIMAX 32H-TI-W

3 Bestimmungsgemäßer Gebrauch

Das Gerät ist für den Empfang und zum Betrachten verschlüsselt und unverschlüsselter digitaler SD und HD-Satelliten-, DVB-S, DVB-T und DVB-C Kabelfernsehsender, sowie zur Nutzung der vorinstallierten Online-Dienste für den privaten Gebrauch bestimmt. Er ist ausschließlich für diesen Zweck bestimmt und darf nur dafür verwendet werden. Dazu gehört auch die Beachtung aller in dieser Bedienungsanleitung enthaltenen Informationen, insbesondere der Sicherheitshinweise. Jede andere Verwendung gilt als nicht bestimmungsgemäß und kann zu Sachschäden oder sogar zu Personenschäden führen. Darüber hinaus führt dies unmittelbar zum Verlust der Garantie. Der Hersteller übernimmt keine Haftung für Schäden durch unsachgemäßen Gebrauch.



Achtung!

Die Deaktivierung des automatischen Standby bzw. die Verlängerung der voreingestellten Abschaltzeit führen zu einem höheren Stromverbrauch.



Hinweis

Die verfügbaren Modi werden nachfolgend wie folgt bezeichnet, soweit verfügbar

Automatischer Bereitschaftszustand	Standby
Automatischer Vernetzter Bereitschaftsbetriebs	Netzwerk Standby

4 Konformitätserklärung



Hiermit erklärt Axdia International GmbH, dass sich dieses Gerät in Übereinstimmung mit den grundlegenden Anforderungen und den anderen relevanten Vorschriften der Richtlinien 2014/53/EU, 2014/30/EU, 2014/35/EU und

2009/125/EG befindet.

Die CE Konformitätserklärung zu diesem Produkt finden Sie im Internet auf:

<https://www.axdiaservice.com/konform>

DYON ULTIMAX 32H-TI-W

5 Montage

5.1 Standfuß Montage

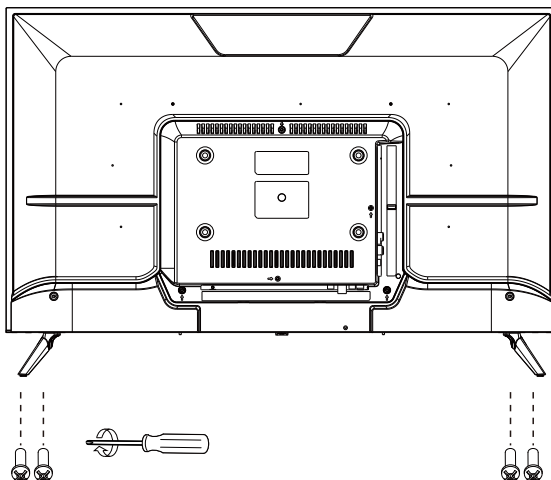

Bei der Standfußmontage beachten Sie bitte die folgenden Anweisungen.

1. Schalten Sie den Fernseher aus, bevor Sie den Standfuß montieren oder demontieren.
2. Legen Sie vor Beginn der Arbeiten eine Polsterung auf die Unterlage, auf die Sie den Fernseher montieren möchten. So vermeiden Sie Beschädigungen.
3. Legen Sie den Fernseher auf die vorbereitete Unterlage und befestigen Sie den Standfuß mithilfe der mitgelieferten Schrauben.

DYON ULTIMAX 32H-TI-W

5.2 Wand Montage

Befestigen Sie Ihre Wandhalterung an den dafür vorhergesehenen Gewinden auf der Rückseite und beachten Sie den Lochabstand. Für die Wandmontage benötigen Sie zwei Personen.

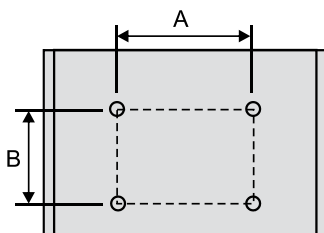

Zoll	Lochabstand A x B	Anzahl Schrauben
32"	200 x 100 mm	4



Hinweis

- Ein Wandhalterung ist optional erhältlich und nicht Bestandteil des Lieferumfangs.
- Verwenden sie ausschließlich Wandhalterungen, die zu den oben genannten Maßen kompatibel sind.
- Achten Sie bei der Wandmontage auf genügend Abstand zu anderen Objekten wie Möbeln oder Dekorationsartikeln.
- Lassen Sie den Fernseher von einem Fachmann montieren, um Gefahren zu vermeiden.
- Die Montagezeichnung dient nur als Referenz.
- Bitte beachten Sie die Montageanleitung der gewählten Wandhalterung und die Länge der verwendeten Schrauben.

DYON ULTIMAX 32H-TI-W

6 Bedienelemente und Anschlüsse

6.1 Tasten am Gerät

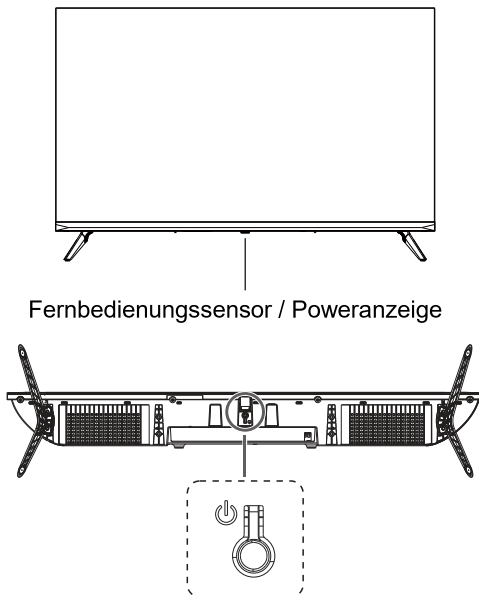

Ein-/Aus-Taste	<ul style="list-style-type: none">• Im Stand-By zum Einschalten kurz drücken.• Im eingeschalteten Zustand kurz drücken um das Tastenmenü zu öffnen.<ul style="list-style-type: none">○ Im Menü kurz drücken zur Funktionsauswahl,○ Lange drücken zur Bestätigung der Funktion.
Sensor / Status	<ul style="list-style-type: none">• Fernbedienungssensor• Statusanzeige<ul style="list-style-type: none">○ Grün = Gerät ist eingeschaltet○ Rot = Gerät befindet sich im Stand-By



Hinweis

Die Abbildungen in dieser Anleitung dienen der Beschreibung der Gerätefunktionen und können abhängig vom Modell variieren.

DYON ULTIMAX 32H-TI-W

6.2 Anschlüsse

An das Fernsehgerät können über die rückseitigen Anschlüsse verschiedene Geräte angeschlossen werden.

DE

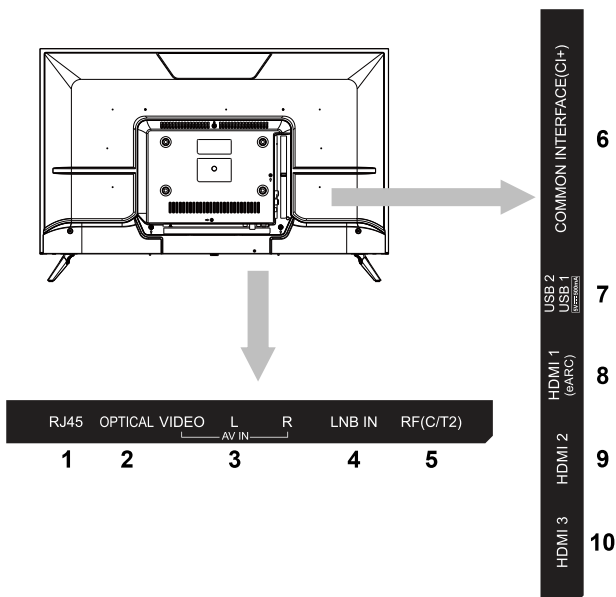

- | | |
|----------------------------------|------------------|
| 1. Netzwerkanschluss (RJ45) | 6. CI+ Schacht |
| 2. Optischer Tonausgang | 7. 2x USB 2.0 |
| 3. Audio-Video Eingang (AV) | 8. HDMI 1 (eARC) |
| 4. DVB-S Anschluss (LNB IN) | 9. HDMI 2 |
| 5. DVB-C / DVB-T2 Anschluss (RF) | 10. HDMI 3 |

DYON ULTIMAX 32H-TI-W

6.3 CI/CI+ Schacht



Hinweis zur CI-Schnittstelle

Achten Sie beim Einsetzen darauf, dass die Vorderseite des CI-Moduls (CAM) nach Hinten, Richtung "Wand" weist.

Dieses Gerät ist mit einem CI+ Schacht zur Benutzung mit CAM-Modul und Smartcard ausgestattet, womit Sie verschlüsselte Bezahlkanäle empfangen können. Die entsprechenden Module erwerben Sie bei Ihrem Pay-TV-Anbieter oder Ihrem Fachhändler.

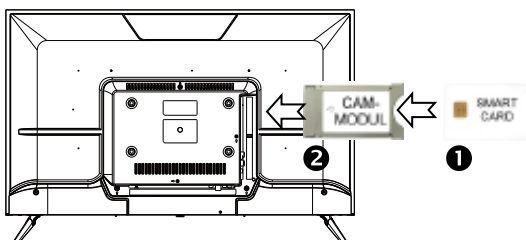

Installation

1. Ziehen Sie den Netzstecker.
2. Vergewissern Sie sich vor dem Einsetzen des Moduls, dass die Smartcard korrekt im Modul eingesetzt ist (❶). Achten Sie beim Einsetzen auf die Ausrichtung. Der Aufdruck auf Modul und der Chip der Smartcard müssen oben sein.
3. Setzen Sie das Modul mit eingesetzter Smartcard mit dem Aufdruck auf dem Modul nach hinten ausgerichtet ein (❷). Setzen Sie das Modul vorsichtig in den Schacht des Gerätes ein, bis Sie etwas Widerstand spüren. Drücken Sie das Modul vorsichtig im Schacht an, bis es fest einsitzt.
4. Stecken Sie den Netzstecker wieder in die Steckdose.

DYON ULTIMAX 32H-TI-W

Modul entfernen

1. Ziehen Sie den Netzstecker.
2. Nehmen Sie das Modul vorsichtig heraus.



Hinweis

Modul und Smartcard gehören nicht zum Lieferumfang.

Installieren Sie das CI+ Modul, nachdem die Kanalsuche und alle sonstigen Einstellungen durchgeführt wurden.

Die Aktivierung der Karte kann einige Minuten dauern, wenn sie das erste Mal benutzt wird. Das Gerät überprüft das Modul nach jedem Einschalten. Beachten Sie die Bedienungsanleitung des CI+ Moduls und der Smartcard. Je nach Anbieter kann die Smartcard ggf. wegfallen.



Hinweis zu CI+

Bitte beachten Sie, dass manche Funktionen auf einigen Kanälen eingeschränkt sein können. Diese Einschränkungen sind durch den Sender bestimmt. Der Hersteller ist dafür nicht verantwortlich.

6.4 Funktionen der Fernbedienung

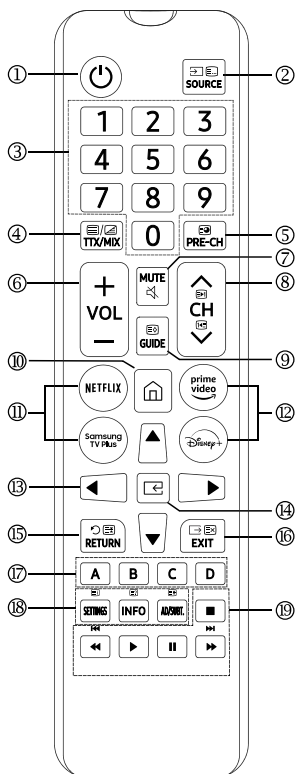

1. **POWER:** Ein-/Ausschalten.
2. **SOURCE:** Eingangsquellen anzeigen und auswählen.
3. **Ziffern:** Zur Direktwahl eines Senders.
4. **TTX/MIX:** Teletext öffnen und Ansicht wählen.
5. **PRE-CH:** Zurück zum vorherigen Sender.
6. **VOL (+ / -):** Zum Anpassen der Lautstärke.
7. **MUTE:** Ton Stumm schalten.
8. **CH (▲/▼):** Sender wählen.
9. **GUIDE:** Anzeigen von Programminformationen des laufenden Programmes und der nachfolgenden Sendungen.
Halten Sie die "GUIDE" Taste lange gedrückt, um die Senderliste zur Bearbeitung aufzurufen.
10. **HOME:** Öffnen der Startseite und Anzeige verfügbarer Apps, Funktionen und Inhalten.
11. **Netflix / Samsung TV Plus** App direct öffnen.
12. **Prime Video** oder **Disney+** App direkt öffnen.
13. **Pfeiltasten (▲/▼/◀/▶):** Bewegt den Cursor, wählt die Menüpunkte auf dem Bildschirm aus und ändert die im Menü angezeigten Werte.
14. **◀ (Select):**
Markiertes Element auswählen oder ausführen.
15. **RETURN:** Zurück zum vorherigen Sender oder Menü.
16. **EXIT:** Menü verlassen.
17. **Farbtasten:**
Im TV Modus: HBB-TV Funktionen.
Im Menü: Menüfunktionen wie angezeigt.
Im TV Teletext: Funktionen wie angezeigt.
18. **SETTINGS:** Geräteeinstellungen öffnen.
INFO: Zeigt Informationen über das aktuelle Programm oder den Inhalt an.
AD/SUBT.: Zeigt die Tastenkombinationen für die Barrierefreiheit an.
19. **Wiedergabesteuerung** bei Medien Wiedergabe (ohne Funktion im TV Modus).

DYON ULTIMAX 32H-TI-W

Einlegen der Batterie in die Fernbedienung

Installing Batteries

- 1** Öffnen Sie den Batteriefachdeckel auf der Rückseite.

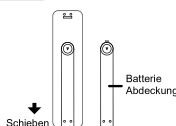

- 2** Legen Sie zwei 1,5-V-Batterien der Größe AAA mit der richtigen Polarität ein. Mischen Sie keine alten oder gebrauchten Batterien mit neuen.

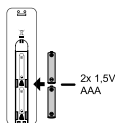

- 3** Schließen Sie den Deckel.

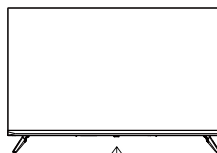
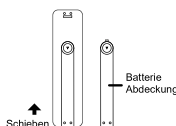

- Die Fernbedienung hat eine Reichweite von ca. 6 - 8 Metern, abhängig vom Winkel.
- Führen Sie verbrauchte Batterien der Wiederverwertung zu.
- Stellen Sie keine Gegenstände (z. B. eine Soundbar) in der Nähe des Sensors auf, um Störungen zu vermeiden.



Hinweis Die Lebensdauer der Batterien beträgt bei normaler Nutzung ca. ein Jahr (tatsächliche Nutzung kann abweichen).

- Wenn das Fernsehgerät längere Zeit nicht benutzt wird, entfernen Sie die Batterien aus der Fernbedienung, um Schäden durch Auslaufen zu vermeiden.
- Mischen Sie nicht alte und neue Batterien oder verschiedene Batterietypen.
- Werfen Sie die Batterien nicht ins Feuer oder ins Wasser.
- Setzen Sie die Batterien (Batteriepack oder eingelegte Batterien) keiner übermäßigen Hitze wie Sonneneinstrahlung, Feuer oder ähnlichen aus.

6.5 Antennenanschluss

Anschluss bei DVB-T Empfang oder Kabel TV

Schließen Sie das Signalkabel (z.B. das Antennenkabel) am Antenneneingang (RF) auf der Geräterückseite an.

Nach dem Anschluss schalten Sie das Gerät ein. Drücken Sie INPUT Taste und wählen Sie DVB-T/C und führen Sie die Kanalsuche durch.



Hinweis zu DVB-T

Ob und wie viele Sender empfangen werden können, hängt vom Einsatzort des Gerätes und der Verfügbarkeit von DVB-T Sendern in dieser Region ab.

DVB-T Radio Sender sind nur in sehr wenigen Regionen verfügbar.

Bitte beachten Sie, dass bei der Verwendung von DVB-T bei jedem größeren Ortswechsel ein neuer Sendersuchlauf durchgeführt werden sollte.

Ausgestrahlte Sender und deren Sendefrequenz variieren von Region zu Region.



Ergänzung zu DVB-T2

Dieses Gerät ist zum Empfang von DVB-T2 Sendern in Deutschland geeignet.

Stellen Sie sicher, das DVB-T2 in Ihrer Region verfügbar ist. Wenden Sie sich bei Fragen bitte an unseren Support.

Beachten Sie, dass Sie nun möglicherweise ein CAM Modul für DVB-T2 zum Empfang benötigen.

Achtung! Das CAM Modul hat die entsprechenden Funktionen einer Smartcard bereits integriert. Sie benötigen in Deutschland daher nur das CAM Modul.

DYON ULTIMAX 32H-TI-W

6.6 Anschluss eines Satellitenempfängers

Schließen Sie das Signalkabel am LNB IN Eingang auf der Geräterückseite an. Nach dem Anschluss schalten Sie das Gerät ein. Drücken Sie die INPUT Taste, wählen Sie „Satellit“ und führen Sie gegebenenfalls die Kanalsuche durch.

7 Erstinbetriebnahme



Hinweis

Stellen Sie bitte bevor Sie fortfahren sicher, dass das Empfangs- / bzw. Antennenkabel angeschlossen ist.

Dieses Fenster wird nur angezeigt, wenn der Fernseher zum ersten Mal eingeschaltet oder auf die Werkseinstellung zurückgesetzt wurde.

7.1 Einrichtung- Assistent

1. Die Systemeinstellung wird angezeigt, wenn Sie das Gerät zum ersten Mal benutzen. Bitte nehmen Sie die Einstellungen gemäß den Anweisungen auf dem Bildschirm vor. Drücken Sie die OK-Taste, um die Konfiguration zu starten.



DYON ULTIMAX 32H-TI-W

2. Region wählen

Drücken Sie die ▲/▼-Taste, um Ihr Land oder Ihre Region auszuwählen, drücken Sie die OK-Taste zur Bestätigung und fahren Sie mit dem nächsten Schritt fort.

3. Externe Geräte anschließen

Drücken Sie ◀/▶, um die Konfiguration zu starten, wählen Sie, ob Sie ihre Geräte mit dem Bildschirm verbinden möchten, und starten Sie die Konfiguration.

4. TV Quelle wählen

Drücken Sie die Taste ◀/▶, um die Seite Signaleinstellungen auszuwählen. Wählen Sie die angeschlossene Antenne aus, die Sie für den Empfang der Kanäle verwenden möchten, und wählen Sie für jedes Element die richtige Einstellung aus. Wählen Sie dann weiter, um nach Kanälen zu suchen.

5. Internetverbindung einrichten

Wählen Sie mit den Tasten ◀/▶ die Option Netzwerk und drücken Sie die Taste OK, um zu nächsten zu Schritt zu gelangen.

6. Rechtliches

Wählen Sie OK, um die Nutzungsbedingungen und die Datenschutzerklärung zu akzeptieren, und wählen Sie dann, ob Sie bestimmte zusätzliche Dienste aktivieren möchten, indem Sie diese einzeln auszuwählen.



DYON ULTIMAX 32H-TI-W

7. Nutzerkonto

Wählen Sie Anmelden beim Samsung-Konto oder fahren Sie mit dem nächsten Schritt fort.



8. Sendersuche

Drücken Sie die Tasten ▲/▼/◀/▶, um die TV-Quelle und den Suchkanal auszuwählen.



9. Überprüfen Sie die Einstellungen unten, um sicherzustellen, dass alles wie gewünscht ist. Fahren Sie dann mit dem nächsten Schritt fort.



10. Drücken Sie ▲/▼/◀/▶, um die gewünschten Dienste unten auszuwählen und melden Sie sich mit Ihrem Mobilgerät oder PC an.



DYON ULTIMAX 32H-TI-W

7.2 Startseite

1. Die Startseite öffnet sich nach der Erstinstallation.

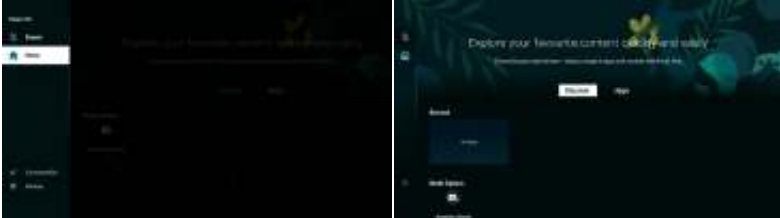

2. Datenschutzoptionen

Drücken Sie die Tasten ▲/▼/◀/▶, um die Datenschutzoptionen auszuwählen, und drücken Sie die Taste OK, um sie aufzurufen. Sie können Ihre persönlichen Daten einfach verwalten und unsere Datenschutzrichtlinien in den Allgemeinen Geschäftsbedingungen und in der Datenschutzrichtlinie nachlesen. Sie können sich auch im Datenschutzzentrum darüber informieren, wie wir Ihre Daten verwenden, um Dienste auf Ihrem Gerät bereitzustellen und Ihre Privatsphäre zu schützen.



DYON ULTIMAX 32H-TI-W

3. Suchen

Drücken Sie die Tasten ▲/▼/◀/▶, um Suchen auszuwählen, und drücken Sie dann OK, um die Suche zu starten. Sie können im Smart Hub nach Kanälen, Programmen, Filmtiteln und Apps suchen. (Hinweis: Nur verfügbar, wenn Sie mit dem Internet verbunden sind).



4. Medien

Drücken Sie die Tasten ▲/▼/◀/▶, um Medien auszuwählen, und drücken Sie dann OK, um aufzurufen. Sie können auch die Tasten ▲/▼/◀/▶ drücken, um Angeschlossene Geräte im Quellenmodus auf der Startseite auszuwählen.

○ Filtern nach

Drücken Sie die Tasten ◀/▶, um Filter nach auszuwählen. Damit können Sie die Medieninhalte nach Medientyp filtern.

○ Sortieren nach

Drücken Sie die Tasten ◀/▶, um Sortieren nach auszuwählen. Damit können Sie die Inhaltsliste sortieren.

○ Optionen

Wählen Sie mit den ◀/▶-Tasten Optionen. Sie können die ausgewählten Medieninhalte in der Medieninhaltsliste abspielen. Wenn Sie Aktualisieren wählen, wird die Medieninhaltsliste neu geladen.

DYON ULTIMAX 32H-TI-W

5. Quelle

Drücken Sie die Tasten ▲/▼/◀/▶, um Angeschlossene Geräte auszuwählen, und drücken Sie dann OK/► zum Bestätigen. Sie können ein externes Gerät auswählen, das an den Fernseher angeschlossen ist. (Optional: TV / HDMI1 / HDM2 / HDM3 / AV / Anschlussanleitung)

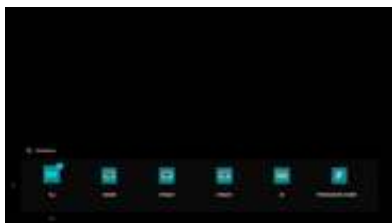

6. Einstellungen

Drücken Sie die Tasten ▲/▼/◀/▶, um Einstellungen auszuwählen, und drücken Sie zum Aufrufen die Tasten OK/►.

(Optional: Tonausgabe / Sleep-Timer / Bildmodus / Bildeinstellung / Tonmodus / LAN / Strom und Energiesparen / Untertitel / Bildklarheit / Audiosprache / Digitales Ausgangs-Audioformat / Farbton / Bildgröße / Unterstützung / Alle Einstellungen)

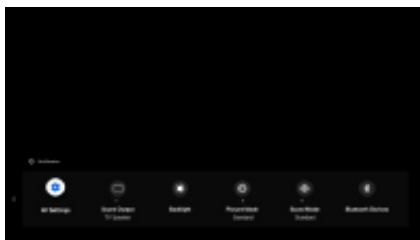

DYON ULTIMAX 32H-TI-W

7. Apps

Drücken Sie die Tasten ▲/▼/◀/▶, um Apps auszuwählen, und drücken Sie dann OK, um sie aufzurufen. Sie können eine Vielzahl von Inhalten wie Nachrichten, Sport, Wetter und Spiele genießen, indem Sie die entsprechenden Apps auf Ihrem Fernsehgerät installieren.



7.3 TV Einstellungen

Drücken Sie die Settings-Taste, um die TV-Einstellungen aufzurufen. Drücken Sie die ▲/▼-Tasten, um das gewünschte Menüsymbol zu markieren, und drücken Sie die OK-Taste, um es auszuwählen. (Auswahl: Bild/ Ton/ Verbindung/ Rundfunk/ Allgemein & Datenschutz/ Support)

Bild

Drücken Sie die Settings-Taste, um in das Hauptmenü zu gelangen. Drücken Sie die ▲/▼-Tasten, um Bild auszuwählen. Drücken Sie die OK-Taste, um in das Untermenü zu gelangen.

Drücken Sie die ▲/▼-Taste, um Bildmodus/Bildgröße/Experteneinstellungen auszuwählen. Drücken Sie die EXIT-Taste, um das Menü zu verlassen.



DYON ULTIMAX 32H-TI-W

Bildmodus

Markieren Sie die Option und drücken Sie die OK-Taste, um das Untermenü aufzurufen, in dem der Bildmodus angezeigt wird, den Sie auswählen können. Drücken Sie die ▲/▼-Tasten, um Standard / Dynamisch / Film auszuwählen.

Standard: Dies ist der Standardmodus, der sich für allgemeine Betrachtungsumgebungen eignet. (2) Dynamisch: Macht das Bild in hellen Umgebungen heller und klarer. (1) Film: Geeignet für Fernsehen oder Filme in dunklen Räumen.



Bildgröße einstellen

Drücken Sie die ▲/▼-Taste, um Bildgrößeneinstellungen auszuwählen, und drücken Sie die OK-Taste, um das Untermenü aufzurufen.

Bildgröße

Drücken Sie die ▲/▼-Taste, um Bildgröße auszuwählen.

Drücken Sie die ▲/▼-Taste, um 16:9

Standard/4:3/Benutzerdefiniert auszuwählen.

Auto Breit

Drücken Sie die ▲/▼-Taste, um Auto Wide auszuwählen.

Drücken Sie die ▲/▼-Taste, um Ein/Aus zu wählen.

4:3 Bildschirmgröße

Drücken Sie die ▲/▼-Taste, um 4:3 Bildschirmgröße auszuwählen.

Drücken Sie die ▲/▼-Taste, um 16:9 Standard/4:3/Zoom auszuwählen.

An Bildschirm anpassen

Drücken Sie die ▲/▼-Taste, um An Bildschirm anpassen auszuwählen. Drücken Sie die ▲/▼-Taste, um Ein/Aus auszuwählen.

Zoom und Position

Drücken Sie die ▲/▼-Tasten, um Zoom und Position auszuwählen. Drücken Sie die OK-Taste, um die Einstellung vorzunehmen.

(Hinweis: Diese Funktion ist nur verfügbar, wenn die Bildgröße auf Benutzerdefiniert eingestellt ist.)

Experten Einstellung

Drücken Sie die ▲/▼-Taste, um Experteneinstellungen auszuwählen, und drücken Sie die OK-Taste, um das Untermenü zu öffnen.

Helligkeit / Kontrast / Schärfe / Farbe / Farbton (G / R)

Drücken Sie die ▲/▼ Tasten, um Helligkeit / Kontrast / Schärfe / Farbe / Farbton (G / R) auszuwählen. Drücken Sie die Tasten ◀/▶, um die Einstellungen vorzunehmen.

(1) Helligkeit: Stellen Sie die Helligkeit des Bildes ein.

(2) Kontrast: Einstellung des Bildkontrastes.

(3) Schärfe: Einstellen der Bildschärfe.

(4) Farbe: Einstellung der Farbintensität des Bildes.

(5) Farbton (G / R): Verhältnisses von Grün zu Rot.

DYON ULTIMAX 32H-TI-W

Bildeinstellungen anwenden

Drücken Sie die Taste ▲/▼, um Bildeinstellungen anwenden auszuwählen.

Drücken Sie die Taste ▲/▼, um Alle Quellen / Aktuelle Quelle auszuwählen.

Bildklarheit-Einstellung

Drücken Sie die Taste ▲/▼, um Bildklarheit-Einstellungen auszuwählen.

Drücken Sie die Taste ▲/▼, um Bildklarheit /

Rauschunterdrückung / Rauschunterdrückung auszuwählen.

Bildschärfe

Drücken Sie die ▲/▼-Tasten, um Bildschärfe auszuwählen.

(Optional: Aus / Auto / Benutzerdefiniert)

Ruckeln reduzieren

Drücken Sie die ▲/▼-Tasten, um Ruckeln Reduzieren

auszuwählen. Drücken Sie die Tasten ◀/▶, um die Einstellung vorzunehmen.

Rauschunterdrückung

Drücken Sie die Taste ▲/▼, um Rauschunterdrückung

auszuwählen. (Optional: Aus / Auto / Ein)

Farbton

Stellen Sie die Gesamtfarbe des Bildes ein. Drücken Sie die Taste ▲/▼, um Farbton auszuwählen.

Drücken Sie die Taste ▲/▼, um Standard / Kühl / Warm auszuwählen.

(1) Kalt: Das Bild hat einen höheren Grün-Blau-Anteil und weniger Rot. Die Gesamtfarbe ist heller. Das Bild wirkt kühler und eleganter.

(2) Standard: Das Bild bevorzugt keine Farbe. Die Farbe ist durchschnittlich.

(3) Warm: Das Bild hat einen hohen Rot-Grün-Anteil und weniger Blau, um die Farben lebendiger und weicher zu machen.

Weißabgleich

Stellen Sie die Farbtemperatur des Bildes so ein, dass weiße Objekt heller erscheinen. Drücken Sie die ▲/▼ Taste, um Weißabgleich auszuwählen. Drücken Sie die ▲/▼ Taste, um 2 Punkt/10 Punkt Einstellungen auszuwählen, drücken Sie dann die OK Taste, um das Untermenü aufzurufen und drücken Sie ▲/▼/◀/▶ zur Auswahl und Anpassung.

Bild zurücksetzen

Drücken Sie die Tasten ▲/▼, um Bild zurücksetzen auszuwählen. Drücken Sie die Tasten◀/▶, um Zurücksetzen oder nicht zu wählen.

DYON ULTIMAX 32H-TI-W

Tonausgabe

Drücken Sie die Tasten ▲/▼, um Tonausgabe auszuwählen.

Drücken Sie die Taste ▲/▼, um TV-Lautsprecher / Optisch / Bluetooth-Lautsprecherliste auszuwählen.



Tonmodus

Drücken Sie die Taste ▲/▼, um Tonmodus auszuwählen.

Drücken Sie die Taste ▲/▼, um Standard / Optimiert / Verstärken auszuwählen.

Experteneinstellungen

Drücken Sie die ▲/▼-Taste, um Experteneinstellungen auszuwählen und drücken Sie die OK-Taste, um das Untermenü zu öffnen.

Balance

Symmetrische linke und rechte Kanäle. Drücken Sie die ▲/▼-Taste, um Balance auszuwählen. Drücken Sie die Taste OK, um das Untermenü aufzurufen, und drücken Sie zum Anpassen die Tasten ◀/▶.

Equalizer

Drücken Sie die Tasten ▲/▼, um Equalizer auszuwählen. Drücken Sie zum Aufrufen des Untermenüs die Taste OK, und drücken Sie zum Anpassen die Tasten ◀/▶.

DYON ULTIMAX 32H-TI-W

HDMI-eARC-Modus

Drücken Sie die Tasten ▲/▼, um HDMI-eARC-Modus auszuwählen. Drücken Sie die OK-Taste, um das Untermenü aufzurufen, und drücken Sie dann die ▲/▼-Tasten, um Auto/Aus zu wählen.

Digitale Ausgangsverzögerung

Drücken Sie die Tasten ▲/▼, um die Verzögerung des Digitalen Ausgangs auszuwählen. Drücken Sie zum Anpassen die Tasten ◀/▶.

Automatische Lautstärke

Drücken Sie die Tasten ▲/▼, um Automatische Lautstärke auszuwählen. Drücken Sie die OK-Taste, um Ein/Aus zu wählen.

Gleichzeitiger optischer Ausgang

Drücken Sie die Taste ▲/▼, um Simultaner optischer Ausgang zu wählen. Drücken Sie die OK-Taste, um Ein/Aus zu wählen.

Ton zurücksetzen

Drücken Sie die Taste ▲/▼, um Ton zurücksetzen auszuwählen. Drücken Sie die Taste OK, um das Untermenü aufzurufen, und drücken Sie dann die Tasten ◀/▶, um Zurücksetzen oder nicht zu wählen.

Verbindung

Drücken Sie die Taste „Settings“, um das Hauptmenü aufzurufen.

Drücken Sie die Tasten ▲/▼ zur Auswahl von Verbindung. Drücken Sie zum Aufrufen des Untermenüs die OK-Taste.

Drücken Sie die ▲/▼-Taste, um Geräte/Netzwerk/Bluetooth-Geräteliste/Externer Geräte-Manager auszuwählen. Drücken Sie EXIT, um das Menü zu verlassen.

DYON ULTIMAX 32H-TI-W

Gerätename

Drücken Sie die Taste ▲/▼, um Gerätename auszuwählen. Drücken Sie die OK-Taste, um ihn auszuwählen und zu ändern.



Netzwerk

Drücken Sie die Taste ▲/▼, um Netzwerk auszuwählen. Drücken Sie die OK-Taste, um das Untermenü aufzurufen.

Netzwerk-Status

Drücken Sie die Taste ▲/▼, um Netzwerkstatus auszuwählen. Drücken Sie die OK-Taste, um die Einstellungen vorzunehmen.



Netzwerk zurücksetzen

Drücken Sie die Tasten ▲/▼, um Netzwerk zurücksetzen auszuwählen. Drücken Sie die OK-Taste, um zu entscheiden, ob das Netzwerk zurückgesetzt werden soll oder nicht.

DYON ULTIMAX 32H-TI-W

Experteneinstellung

Drücken Sie die Taste ▲/▼, um Experteneinstellung auszuwählen.
Drücken Sie die OK-Taste, um das Untermenü zu öffnen.

Bluetooth-Geräteliste

Drücken Sie die Taste ▲/▼, um Bluetooth-Geräteliste auszuwählen.
Drücken Sie die OK-Taste zum Einrichten.

Externer Gerätemanager

Drücken Sie die Tasten ▲/▼, um den externen Gerätemanager auszuwählen. Drücken Sie die OK-Taste, um die Einstellungen vorzunehmen.



Drücken Sie die Taste MENU, um das Hauptmenü aufzurufen.
Drücken Sie die ▲/▼ -Taste, um Übertragung auszuwählen. Drücken Sie die OK-Taste, um in das Untermenü zu gelangen.
Drücken Sie die ▲/▼-Taste, um Auto-Suchlauf-Einstellungen / Common Interface / Dual Sound/Expert-Einstellungen auszuwählen.
Drücken Sie die MENU- oder EXIT-Taste, um das Menü zu verlassen.

DYON ULTIMAX 32H-TI-W

Auto-Tuning-Einstellungen

Drücken Sie die Taste ▲/▼, um Auto-Suchlauf-Einstellungen auszuwählen.

Drücken Sie die Tasten ▲/▼, um Auto-Suchlauf/Standby-Auto-Suchlauf/Aufwach-Timer auszuwählen.

Auto Tuning

Die automatische Suche kann automatisch nach dem gewünschten Programmkanal suchen. Drücken Sie die ▲/▼-Taste, um Auto-Suche auszuwählen, und drücken Sie dann die OK-Taste, um die automatische Suche zu starten. Wenn Sie die Suche beenden möchten, drücken Sie die Stopp-Taste, um die Suche zu beenden.

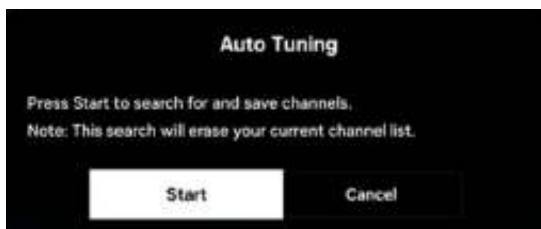

DYON ULTIMAX 32H-TI-W

Timer

Drücken Sie die ▲/▼-Taste, um den Timer auszuwählen.

Drücken Sie die OK-Taste, um das Untermenü aufzurufen, und drücken Sie dann die ▲/▼-Taste zur Auswahl.

Schnittstelle

Drücken Sie die ▲/▼-Taste, um Common Interface auszuwählen, und melden Sie sich dann mit dem Passwort an, um es auszuwählen.

Dualer Ton

Drücken Sie die ▲/▼-Taste, um Dual Sound auszuwählen, drücken Sie dann die OK-Taste zur Eingabe und die ▲/▼-Taste zur Auswahl.

Experteneinstellung

Drücken Sie die ▲/▼-Taste, um Experteneinstellungen auszuwählen, und drücken Sie dann die OK-Taste, um das Untermenü aufzurufen.



Manueller Scan

Sie können manuell nach allen Kanälen suchen und die gesuchten Kanäle im Fernsehgerät speichern. Drücken Sie die ▲/▼-Taste, um Manueller Suchlauf auszuwählen. Drücken Sie zur Auswahl die OK-Taste.

Feinabstimmung

Drücken Sie die Taste ▲/▼, um Feinabstimmung auszuwählen.

Feinabstimmung von analogen Sendungen, diese Funktion ist nur für analoge Sendungen verfügbar.

Übertragungskanalliste

Drücken Sie die Tasten ▲/▼, um Senderliste übertragen auszuwählen. Drücken Sie die OK-Taste zum Aufrufen. (Optional: Importieren von USB / Exportieren auf USB)

CAM-Bedienerprofil löschen

Drücken Sie die Tasten ▲/▼, um CAM-Bedienerprofil löschen auszuwählen. Drücken Sie zum Bestätigen die OK-Taste.

Videotext-Spracheinstellungen

Drücken Sie die ▲/▼-Taste, um Videotext-Spracheinstellungen auszuwählen. Drücken Sie zum Aufrufen die OK-Taste.

HbbTV-Einstellungen

Drücken Sie die ▲/▼-Taste, um HbbTV-Einstellungen auszuwählen. Drücken Sie die OK-Taste, um das Untermenü zu öffnen und wählen Sie aus.

Audio-Optionen

Drücken Sie die ▲/▼-Taste, um Audio-Optionen auszuwählen. Drücken Sie die OK-Taste, um das Untermenü aufzurufen.

DYON ULTIMAX 32H-TI-W

7.4 Allgemein&Datenschutz

Drücken Sie die Taste Settings, um das Hauptmenü aufzurufen. Drücken Sie die ▲/▼-Taste, um Allgemein & Datenschutz auszuwählen. Drücken Sie die OK-Taste, um in das Untermenü zu gelangen. Drücken Sie die ▲/▼-Taste, um Barrierefreiheit / Bedingungen & Datenschutz / Systemverwalter / Kindersicherung / Energie und Energiesparen / Startbildschirmoptionen / Zurücksetzen auszuwählen.



Barrierefreiheit

Drücken Sie die Tasten ▲/▼, um die Option Zugänglichkeit auszuwählen, und drücken Sie die Taste OK, um in das Untermenü zu gelangen.



DYON ULTIMAX 32H-TI-W

Sprachführer-Einstellungen

Drücken Sie die ▲/▼ Taste, um Voice Guide Einstellungen auszuwählen. Drücken Sie die OK-Taste, um das Untermenü aufzurufen. (Optional: Sprachführung / Lautstärke / Geschwindigkeit / Tonhöhe /TV-Hintergrundlautstärke)

Sprachansage

Drücken Sie die ▲/▼-Taste, um Sprachansage zu wählen. Drücken Sie die OK-Taste, um Ein/Aus auszuwählen. (Die nächste Funktion ist nur verfügbar, wenn die Sprachausgabe auf Ein gestellt ist.)

Lautstärke

Drücken Sie die ▲/▼-Taste, um Lautstärke auszuwählen. Drücken Sie die Taste ▲/▼, um Laut/Mittel/Schwach auszuwählen.

Geschwindigkeit

Drücken Sie die Taste ▲/▼, um die Geschwindigkeit auszuwählen. Drücken Sie die Taste ▲/▼, um Sehr schnell / Schnell / Normal / Langsam / Sehr langsam auszuwählen.

Tonhöhe

Drücken Sie die ▲/▼-Tasten, um die Tonhöhe auszuwählen. Drücken Sie die ▲/▼-Tasten, um Hoch / Mittel / Niedrig auszuwählen.

TV-Hintergrundlautstärke

Drücken Sie die ▲/▼-Taste, um die TV-Hintergrundlautstärke auszuwählen. Drücken Sie die Taste ▲/▼, um zwischen sehr laut / laut / mittel / leise / sehr leise zu wählen.

DYON ULTIMAX 32H-TI-W

Einstellungen für die Audiobeschreibung

Drücken Sie die Tasten ▲/▼, um die Option Audiobeschreibungseinstellungen auszuwählen. Drücken Sie die OK-Taste, um das Untermenü aufzurufen und auszuwählen.

Untertitel-Einstellungen

Drücken Sie die ▲/▼-Taste, um Untertitel-Einstellungen auszuwählen. Drücken Sie die OK-Taste, um das Untermenü aufzurufen und auszuwählen.

Multi-Ausgang Audio

Drücken Sie die Tasten ▲/▼, um Multi-Ausgangs-Audio auszuwählen. Drücken Sie die OK-Taste, um Ein/Aus zu wählen.

Einstellungen für die Tastenwiederholung

Drücken Sie die Tasten ▲/▼, um Einstellungen für die Tastenwiederholung auszuwählen. Drücken Sie die OK-Taste, um das Untermenü aufzurufen.

Bedingungen&Datenschutz

Drücken Sie die Taste ▲/▼, um Bedingungen&Datenschutz auszuwählen. Drücken Sie die Taste OK, um das Untermenü zu öffnen. Drücken Sie die Taste ▲/▼, um Informationen anzeigen auszuwählen.

System Manager

Drücken Sie die ▲/▼-Taste, um System Manager auszuwählen. Drücken Sie die OK-Taste, um in das Untermenü zu gelangen. Drücken Sie die ▲/▼-Taste, um Zeit/Sprache/Samsung Konto/PIN ändern/Nutzungsmodus auszuwählen.

Zeit

Drücken Sie die ▲/▼-Taste, um Zeit auszuwählen. Drücken Sie die OK-Taste, um in das Untermenü zu gelangen. (Optional: Uhr / Einschlafautomatik / Ausschaltautomatik)

DYON ULTIMAX 32H-TI-W

Uhr

Drücken Sie die ▲/▼ -Taste, um Uhr auszuwählen. Drücken Sie die OK-Taste, um das Untermenü aufzurufen, und drücken Sie dann die ▲/▼ -Taste, um die Einstellungen vorzunehmen.

Schlaf-Timer

Drücken Sie die ▲/▼ -Taste, um Sleep Timer auszuwählen. Drücken Sie die OK-Taste, um in das Untermenü zu gelangen. Drücken Sie die ▲/▼ -Taste, um auszuwählen. (Optional: Aus / 30 / 60 / 120 / 180 Minuten)

Aus-Timer

Sie können den Ausschalttimer so einstellen, dass das TV-Gerät zu einer bestimmten Zeit automatisch ausgeschaltet wird. Der Ausschalttimer ist nur verfügbar, wenn die Uhr eingestellt ist. Drücken Sie die ▲/▼-Taste, um Sleep Timer auszuwählen. Drücken Sie die OK-Taste, um in das Untermenü zu gelangen.

Sprache

Drücken Sie die ▲/▼-Taste zur Auswahl der Sprache. Drücken Sie die OK-Taste zur Bestätigung und dann die ▲/▼-Taste zur Auswahl.

Samsung Account

Drücken Sie die ▲/▼-Taste, um Samsung Account auszuwählen. Drücken Sie die OK-Taste, um die Einstellungen vorzunehmen.

Passwort ändern

Drücken Sie die ▲/▼ -Tasten, um PIN ändern auszuwählen. Drücken Sie die OK-Taste, um das Passwort festzulegen.

Betriebsmodus

Drücken Sie die Taste ▲/▼, um den Betriebsmodus auszuwählen. Drücken Sie die Taste ▲/▼, um Home Mode/Retail Mode auszuwählen.

DYON ULTIMAX 32H-TI-W

Kindersicherung

Drücken Sie die ▲/▼-Taste, um Kindersicherung auszuwählen. Drücken Sie die OK-Taste, um das Untermenü zu öffnen. Drücken Sie die ▲/▼ Taste, um die Option Programmsperre / Kanalsperre anwenden / Kanalsperre Einstellungen / App-Sperre Einstellungen auszuwählen.

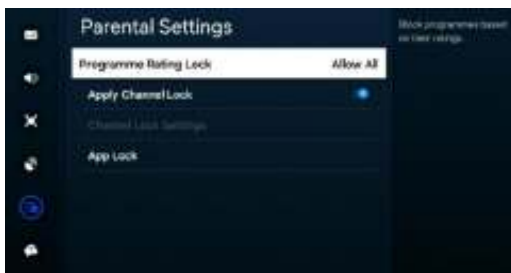

Programmsperre

Drücken Sie die ▲/▼ -Tasten, um die Option Programmsperre auszuwählen. Drücken Sie die OK-Taste, um in das Untermenü zu gelangen.

Kanalsperre aktivieren

Drücken Sie die ▲/▼-Tasten, um Kanal sperren auszuwählen, und drücken Sie die OK-Taste, um Ein/Aus auszuwählen.

Einstellungen der Kanalsperre

Drücken Sie die ▲/▼-Tasten, um Kanalsperren-Einstellungen auszuwählen, und drücken Sie die OK-Taste, um in das Untermenü zu gelangen.

Einstellungen der App-Sperre

Drücken Sie die ▲/▼-Taste, um die Einstellungen für die Anwendungssperre auszuwählen, und drücken Sie die OK-Taste, um das Untermenü zu öffnen.

DYON ULTIMAX 32H-TI-W

Energiesparen-Modus

Drücken Sie die ▲/▼-Taste, um Energiesparen-Modus auszuwählen.
Drücken Sie die OK-Taste, um in das Untermenü zu gelangen.

Einstellungen für App-Sperre

Drücken Sie die ▲/▼ -Taste, um App-Sperre-Einstellungen auszuwählen.
Drücken Sie die OK-Taste, um das Untermenü zu öffnen.

Power and Energy Saving

Drücken Sie die ▲/▼-Taste, um Leistung und Energiesparen auszuwählen. Drücken Sie die OK-Taste, um das Untermenü zu öffnen.
Drücken Sie die ▲/▼ -Taste, um Energiesparlösung / Bildschirmschoner / Auto-Energiesparen / Auto-Aus zu wählen.
Energiesparlösung/Bildschirmschoner/Automatische Stromsparfunktion
Drücken Sie die ▲/▼ -Taste, um auszuwählen. Drücken Sie die OK-Taste, um Ein/Aus zu wählen.



Automatisches Ausschalten

Drücken Sie die ▲/▼-Taste, um Auto Power Off auszuwählen. Drücken Sie die ▲/▼-Taste, um Aus / 4 Stunden / 6 Stunden / 8 Stunden zu wählen.

DYON ULTIMAX 32H-TI-W

Startbildschirm-Optionen

Drücken Sie die ▲/▼-Taste, um die Startbildschirmoptionen auszuwählen. Drücken Sie die OK-Taste, um das Untermenü zu öffnen. Drücken Sie die ▲/▼-Taste, um Start mit Smart Hub Home. / Autorun Last App.



Start mit Smart Hub Home

Drücken Sie die ▲/▼ -Taste, um auszuwählen. Drücken Sie die OK-Taste, um Ein/Aus zu wählen.

Zurücksetzen

Drücken Sie die ▲/▼-Taste, um Zurücksetzen auszuwählen. Drücken Sie die OK-Taste, um das Passwort einzugeben und wählen Sie Zurücksetzen oder nicht.

DYON ULTIMAX 32H-TI-W

7.5 Support

Drücken Sie die Taste Settings, um das Hauptmenü aufzurufen. Drücken Sie die ▲/▼-Taste, um Support auszuwählen. Drücken Sie die OK-Taste, um in das Untermenü zu gelangen. Drücken Sie die ▲/▼-Taste, um Software-Update / Gerätepflege / Anschlussanleitung / E-Handbuch / Über diesen TV zu öffnen / Über dieses TV-Gerät.



Software Update

Drücken Sie die ▲/▼ -Taste, um Software-Update auszuwählen. Drücken Sie die OK-Taste, um in das Untermenü zu gelangen. (Optional: Jetzt aktualisieren / Automatisch aktualisieren)

Gerät Wartung

Drücken Sie die ▲/▼-Taste, um Gerätewartung auszuwählen. Drücken Sie die OK-Taste, um in das Untermenü zu gelangen.

Verbindung

Drücken Sie die ▲/▼-Taste, um Verbindungsanleitung auszuwählen. Drücken Sie die OK-Taste, um das Untermenü aufzurufen.

DYON ULTIMAX 32H-TI-W

Digitale Bedienungsanleitung

Wählen Sie mit den Tasten ◀/▶ die Option Öffnen der digitalen Bedienungsanleitung und drücken Sie die Taste OK zum Aufrufen des Untermenüs.



Digitale Führung

Drücken Sie die ◀/▶ -Tasten, um die Digitale Führung auszuwählen. Drücken Sie die OK-Taste, um in das Untermenü zu gelangen.



Fehlerbeschreibung

Drücken Sie die ◀/▶ -Tasten, um Fehlerbeschreibung auszuwählen. Drücken Sie die OK-Taste, um in das Untermenü zu gelangen.



DYON ULTIMAX 32H-TI-W

Kürzlich angesehene Themen

Drücken Sie die Tasten ◀/▶, um Zuletzt angesehene Themen auszuwählen. Drücken Sie die OK-Taste, um in das Untermenü zu gelangen.



e-Manual

Drücken Sie die ◀/▶ -Tasten, um die digitale Bedienungsanleitung auszuwählen. Drücken Sie die OK-Taste, um in das Untermenü zu gelangen. Drücken Sie dann die Tasten ▲/▼, um das integrierte e-Manual anzuzeigen, das Informationen zu den wichtigsten Funktionen Ihres TV-Geräts enthält.



Über den Fernseher

Drücken Sie die ▲/▼-Taste, um Über diesen Fernseher auszuwählen. Drücken Sie die OK-Taste.

8 CI+ Information

Der Fernseher verfügt über einen CI+ Schacht. Unterschiedliche Module und Karten für Pay-TV sind im Fachhandel erhältlich.

- Einstecken: Der Fernseher ist ausgeschaltet. Stecken Sie das Zusatzmodul in den Schacht.
- Entfernen: Der Fernseher ist ausgeschaltet. Zum Entfernen ziehen Sie das Zusatzmodul heraus.

Informationen, falls ein Modul eingesetzt ist:

1. Drücken Sie die Settings Taste, um das Hauptmenü anzuzeigen.
2. Informationen zum Eingesteckten Common Interface (CI) Modul finden sie unter dem Menüpunkt Senderempfang.
3. Markieren Sie mit den Pfeiltasten den gewünschten Punkt und drücken Sie die OK Taste, um den Punkt zu ändern.
4. Drücken Sie die EXIT Taste, um das Menü zu verlassen und die Einstellung zu speichern.



Wichtig

- Menü Optionen und vorhandene Einstellungspunkte sind abhängig von dem jeweils verwendete CI Modul. Dieses Menü ist somit nicht fester Bestandteil des Geräts.
- Das CI Modul (nicht im Lieferumfang) ist notwendig, um mit Hilfe einer Smartcard (nicht im Lieferumfang) verschlüsselte Sender empfangen zu können. Bitte achten Sie darauf, dass CI Modul und Smartcard kompatibel zueinander sind. Das Gerät kann mit CI+ fähigen Modulen betrieben werden. Welche Sender und Inhalte frei geschaltet werden hängt vom verwendeten CA Modul und genutzter Smartcard ab.
- Beachten Sie, dass nicht alle Serviceanbieter das notwendige CI Modul zur Verfügung stellen bzw. unterschiedliche Module verwenden, die möglicherweise nicht kompatibel sind. Bitte informieren Sie sich im Fachhandel oder kontaktieren Sie die Hotline falls Sie nicht sicher sind, ob die gewünschte Kombination möglich ist.
- Bei DVB-T2 ist die Smartcard im CI Modul integriert.

9 USB Medium

9.1 USB Medium anschließen

Dieses Gerät ist mit einem USB Port zur Aktualisierung der Software ausgestattet sowie um Medien Dateien wiederzugeben.



Bitte schließen Sie USB Medien möglichst direkt an der USB Schnittstelle des Gerätes an.

Ist dies nicht möglich verwenden Sie bitte nur Anschluss- oder Verbindungskabel die nicht länger als 25cm sind.

Um eine Softwareaktualisierung per USB durchzuführen, gehen Sie folgendermaßen vor. Drücken Sie die INPUT Taste und dann die Pfeiltasten zur Auswahl des USB-Modus. Drücken Sie dann die OK Taste, um zu bestätigen.

Bitte stellen Sie sicher, dass ein USB-Gerät angeschlossen ist. Es gibt drei Medientypen, die ausgewählt werden können: Foto, Musik und Video. Wählen Sie die Medienart mit den ◀ / ▶ Tasten, drücken Sie dann die OK Taste, um ins Laufwerksauswahlmenü zu gelangen.

Drücken Sie die ◀ / ▶ Tasten, um das richtige Laufwerk auszuwählen und drücken Sie die OK Taste, um die Datei- und Verzeichnisliste anzuzeigen oder drücken Sie die BACK Taste, um zurück zum Medienauswahlmenü zu gelangen.

9.2 Videowiedergabe

Wählen Sie mit den ◀ / ▶ Tasten oder ▲ / ▼ Tasten eine Mediendatei aus. Ein Vorschaubild wird angezeigt.

Drücken Sie die INDEX Taste (im unteren Bereich der Fernbedienung), um die Mediendatei im Vollbildmodus abzuspielen.

Drücken Sie die OK Taste, um eine Datei zu markieren. Verfahren Sie in gleicher Weise mit weiteren Dateien, um eine Wiedergabeliste zu erstellen.



Hinweis zur Videowiedergabe

Bitte beachten Sie, dass aufgrund der Vielzahl verschiedener Videoformate nicht garantiert werden kann, dass alle Dateien abgespielt werden können, selbst wenn das eigentliche Dateiformat unterstützt wird. Video- und Audioformat innerhalb der Datei können vom Standard abweichen und zur Inkompatibilität mit dem Gerät führen. Ähnliches gilt für Fotos und Musikdateien.

9.3 Fotowiedergabe

Wählen Sie mit den ◀ / ▶ Tasten oder den ▲ / ▼ Tasten ein Foto aus. Ein Vorschaubild wird angezeigt.

Drücken Sie die OK Taste, um das Foto im Vollbildmodus anzuzeigen.

9.4 Musikwiedergabe

Wählen Sie mit den ◀ / ▶ Tasten oder den ▲ / ▼ Tasten eine Musikdatei aus. Ein Infobild wird angezeigt.

Drücken Sie die OK Taste, um die Musikdatei abzuspielen.

10 Fehlersuche

Bei Problemen mit diesem Gerät oder seiner Installation sehen Sie sich bitte noch einmal genau den entsprechenden Abschnitt in dieser Bedienungsanleitung an und lesen Sie Einzelheiten in der nachstehenden Tabelle.

10.1 Fehlermeldungen

Problem	Mögliche Ursache	Lösungsvorschlag
Kein Bild	Netzstecker nicht in der Steckdose.	Stecken Sie den Netzstecker in die Steckdose.
	Gerät ist nicht eingeschaltet.	Schalten Sie das Gerät ein.
Anzeige „Kein Signal“	Antennen-Kabel ist nicht angeschlossen.	Schließen Sie das Antennen-Kabel an.
	Falsche Einstellung.	Stellen Sie die Parameter korrekt ein.
Kein Ton	Audiokabel nicht oder nicht korrekt angeschlossen.	Schließen Sie das Audiokabel korrekt an.
	Ton ist stummgeschaltet.	Stellen Sie die Lautstärke ein.
	Falscher Soundtrack gewählt.	Wählen Sie einen anderen Soundtrack.
Ton, jedoch kein Bild	AV-Kabel nicht oder nicht korrekt angeschlossen	Schließen Sie das AV-Kabel korrekt an.
	Dies ist ein Radiokanal.	Drücken Sie TV/RADIO zum Umschalten in den TV-Modus.













DYON ULTIMAX 32H-TI-W

DE

Kanal kann nicht gesehen werden	Kanal ist verschlüsselt.	Wählen Sie einen alternativen Kanal.
Kanalsperrcode vergessen		Installieren Sie den Kanal erneut, damit umgehen Sie die Kanalsperre.
Fernbedienung funktioniert nicht	Gerät ist ausgeschaltet.	Stecken Sie den Netzstecker in die Steckdose und schalten Sie das Gerät ein.
	Fernbedienung ist nicht auf den Sensor ausgerichtet.	Richten Sie die Fernbedienung auf die Frontblende des Geräts aus.
	Frontblende ist nicht in freier Sicht.	Entfernen Sie Behinderungen.
	Batterien der Fernbedienung nicht korrekt eingesetzt.	Überprüfen Sie die Polarität.
	Batterien der Fernbedienung erschöpft.	Tauschen Sie die Batterien der Fernbedienung aus.
Bild bleibt stehen oder Mosaik	Das Signal ist zu schwach.	Verstärken Sie das Signal.

DYON ULTIMAX 32H-TI-W

10.2 Kein Bild / kein Ton

Fehler / Problem / Symptom		Kontrolle
Bild	Ton	
 Schnee	 Rauschen	Position der Antenne, Ausrichtung und Verbindung
 Schatten	 Ton normal	Position der Antenne, Ausrichtung und Verbindung
 Störungen	 Rauschen	elektronische Geräte, Auto/Motorrad, Leuchtstoffröhren
 Normales Bild	 Stumm	Lautstärke (überprüfen Sie, ob die Stummschaltung aktiv ist oder ob alle Verbindungen des Audiosystems intakt sind)
 Kein Bild	 Stumm	Das Netzkabel ist nicht eingesteckt. Der Netzschalter ist nicht eingeschaltet Kontrast und Helligkeit / Lautstärkeeinstellungen Drücken Sie die Standby-Taste auf der Fernbedienung zur Kontrolle
 Keine Farbe	 Ton normal	Farbsteuerung

DYON ULTIMAX 32H-TI-W

11 Spezifikationen

ATV (PAL, SECAM)	Frequenzgang	48.25MHz ~ 863.25MHz	
	Eingangsimpe	75 Ω	
	Video System	PAL, SECAM	
	Sound System	BG, DK, I, L/L' NICAM/A2	
	Teletext	1000Pages	
	Max. Senderanzahl	99CH	
DTV (DVB-T/C/T2/S/S2)	Frequenzgang	VHF (50MHz ~ 230 MHz) UHF (474MHz ~ 862 MHz)	
	Eingangsimpe	75 Ω	
	Sender Bandweite	7MHz/8MHz	
	Modulation	DVB-T	COFDM 2K/8K QPSK, 16QAM, 64QAM
		DVB-S/S2	QPSK, 8PSK
		DVB-T2	QPSK, 16QAM, 64QAM, 256QAM
		DVB-C	16QAM, 32QAM, 64QAM, 128QAM,256QAM
	Video System	MPEG-2 MP@ML, MPEG-2 MP@HL, H.265	
	Sound System	MPEG-1 layer 1/2, DD, DD+, AAC, HE-AAC	
	Basis Funktionen	EPG, Subtitle, LCN, TELETEXT(Europe), MHEG-5(UK)	
Common Interface	Built-In		
Max. Senderanzahl	700CH(DVB-T+DVB-C, dynamic) 3500CH(DVB-S/S2, dynamic)		

DYON ULTIMAX 32H-TI-W



Die Begriffe HDMI, HDMI High-Definition Multimedia Interface, HDMI-Aufmachung (HDMI Trade Dress) und die HDMI-Logos sind Marken oder eingetragene Marken von HDMI Licensing Administrator, Inc.



Hergestellt unter der Lizenz von Dolby Laboratories. Dolby, Dolby Audio und das Doppel-D-Symbol sind eingetragene Marken von Dolby Laboratories Licensing Corporation.

DYON ULTIMAX 32H-TI-W

Produktinformationen über die Energieeffizienz dieses Gerätes nach EU Verordnung (EU) 2019/2013 auf folgender Internetseite der Europäischen Union. Bitte Scannen Sie den folgenden QR Code beispielsweise mit Ihrem Mobiltelefon, um die Seite zu öffnen.



DYON ULTIMAX 32H-TI-W

Maximale Sendeleistung

Funktion	Frequenzen (MHz)	Ausgangsleistung (dBm)
Wi-Fi	2412-2472 (802.11b/g) 2412-2472 (802.11n(HT20)) 2412-2472 (802.11n(HT40))	17.8

DE



Entsorgung elektrischer und elektronischer Geräte

Dieses Produkt muss am Ende seiner Gebrauchsfähigkeit ordnungsgemäß entsorgt werden. Eine Entsorgung mit dem Hausmüll ist nicht statthaft.

Dieses Produkt muss bei den entsprechenden Recycling-Sammelstellen oder dem Fachhändler abgegeben werden, von dem ein gleichartiges Produkt erneut erworben wird. Das Symbol der Mülltonne bestätigt, dass dieses Produkt den Bestimmungen der Umwelt-Richtlinien (2002/95/EC, 2002/96/EC, 2003/108/EC) entspricht und entsprechend ordnungsgemäß entsorgt werden muss. Nähere Einzelheiten zu den Recycling-Sammelstellen erfahren Sie von Ihren örtlichen Behörden. Zuwiderhandlungen werden entsprechend verfolgt.

DYON ULTIMAX 32H-TI-W

12 Glossar

DiSEqC	Digital Satellite Equipment Control; Digitalsystem, mit dem der Empfänger unterschiedliche Komponenten des externen Geräts steuern kann. Wird insbesondere zur Auswahl zwischen mehreren Satellitenpositionen benutzt (z.B. Astra und Eutelsat).
EPG	Elektronische Programmzeitschrift
RF-Anschluss	Koaxialanschluss für LNB-Antennenkabel.
FTA	Free to Air-Dienste (frei empfangbar). Diese Kanäle können ohne Decoder empfangen werden.
LNB	Low Noise Block Verstärker / Konverter; Gerät in der Mitte der Antenne, welches die eingehenden Hochfrequenzsignale von Satelliten in den Niederfrequenzbereich umwandelt und gleichzeitig verstärkt.
Mute	Taste auf der Fernbedienung, mit welcher der Ton vorübergehend stummgeschaltet wird.
OSD	On-Screen Display; Bildschirmmenü zur Steuerung der Funktionen.
PID	Identifizierungsnummer eines empfangenen Datenstreams. Die PIDs gewährleisten, dass ein Kanal vollständig empfangen wird.
Receiver	Empfänger, der Signale von der Antenne in Video- und Audiosignale umwandelt.
SCART	21-poliger Anschluss für Satellitenempfänger und Fernseher.
HDMI	High Definition Multimedia Interface. Anschluss zur Übertragung von Bild und Ton in HD-Qualität.
Y/PB/PR	Anschluss zur Übertragung von Bild in Hoher Qualität nach RGB Farben getrennt
RGB	Getrennte Farbinformationsübertragung (Rot-Grün-Blau)
HD	Hoch auflösendes Fernsehen (High Definition)

Hersteller

Axdia International GmbH
Hanns-Martin-Schleyer-Str. 36-38
D-47877 Willich (Germany)

13 Garantiebedingungen

Die Axdia International GmbH, Formerweg 9, 47877 Willich, weiterführend als AXDIA bezeichnet, gewährt Verbrauchern für Produkte der Marken ODYS und DYON nachfolgend als Produkt bezeichnet, eine durch die folgenden Garantiebedingungen dargestellte begrenzte Garantie. Mit dieser Garantie gewährleistet AXDIA, dass die Produkte innerhalb des angegebenen Garantiezeitraums ab dem Datum des Erstkaufs frei von Material- und Verarbeitungsfehlern sind.

Für unsere Produkte leisten wir Garantie gemäß nachfolgenden Bedingungen:

1. Innerhalb von 12 Monaten ab Kaufdatum beheben wir unentgeltlich nach Maßgabe der folgenden Garantiebedingungen Schäden oder Mängel am Produkt. Bei einem Mangel oder Defekt, der später als 12 Monate nach dem Kaufdatum festgestellt wird, muss für eine Garantiereparatur ein Fabrikationsfehler nachweislich vorliegen.
2. Die Garantie erstreckt sich nicht auf Akkus, Batterien, Reifen, Bremsbeläge und andere Teile, die zu den Verbrauchsgütern zählen, leicht zerbrechliche Teile, wie z.B. Glas oder Kunststoff sowie Defekte aufgrund des normalen Verschleißes. Eine Garantiepflicht wird nicht ausgelöst durch geringfügige Abweichungen von der Soll-Beschaffenheit, die für die Wert- und Gebrauchstauglichkeit des Produkts unerheblich sind, durch Schäden aus chemischen und elektrochemischen Einwirkungen, von Wasser sowie allgemein aus anormalen Bedingungen. Schäden, die durch Missachtung der Bedienungsanleitung oder sonstige unsachgemäße Handhabung, nicht autorisierte Eingriffe in das installierte System oder die Installation von Zusatzsoftware herbeigeführt werden, sind ebenfalls ausgeschlossen.
3. Die Garantie erstreckt sich weiterhin nicht auf die reine Verfügbarkeit von Software Aktualisierungen, sofern der Bestimmungsgemäße Gebrauch sowie die Datensicherheit des Produkts nach professioneller und fundierter Einschätzung durch AXDIA weiter gewährleistet sind.
4. Die Garantieleistung erfolgt in der Weise, dass mangelhafte Teile nach unserer Wahl unentgeltlich instandgesetzt oder durch einwandfreie Teile ersetzt werden. AXDIA behält sich das Recht auf Austausch gegen ein gleichwertiges Ersatzgerät vor, falls das eingesandte Produkt innerhalb eines angemessenen Zeit- und Kostenrahmens nicht instandgesetzt werden kann. Ebenso kann das Produkt gegen ein anderes gleichwertiges Modell ausgetauscht werden. Instandsetzungen vor Ort können nicht verlangt werden. Ersetzte bzw. getauschte Teile gehen in unser Eigentum über.

DYON ULTIMAX 32H-TI-W

5. Der Garantieanspruch erlischt, wenn Reparaturen oder Eingriffe von Personen vorgenommen werden, die hierzu von uns nicht ermächtigt sind, oder wenn unsere Produkte mit Ergänzungs- oder Zubehörteilen versehen werden, die nicht auf unsere Produkte abgestimmt sind.
6. Garantieleistungen bewirken weder eine Verlängerung der Garantiefrist, noch setzen sie eine neue Garantiefrist in Lauf. Die Garantiefrist für eingebaute Ersatzteile endet mit der Garantiefrist für das ganze Produkt.
7. Weitergehende und andere Ansprüche, insbesondere solche auf Ersatz außerhalb des Produkts entstandener Schäden sind – soweit eine Haftung nicht zwingend gesetzlich angeordnet ist – ausgeschlossen. Wir haften also nicht für zufällige, indirekte oder sonstige Folgeschäden aller Art, die zu Nutzungseinschränkungen, Datenverlusten, Gewinneinbußen oder Betriebsausfall führen.
8. Sofern das Gerät einen eingebauten Datenspeicher hat, ist der Kunde für eine Datensicherung vor Rücksendung verantwortlich. AXDIA haftet nicht für Datenverluste eingesandter Kundengeräte. AXDIA behält sich das Recht vor, bei eingesandten Geräten die Werkseinstellungen wiederherzustellen. Bitte notieren Sie sich daher gegebenenfalls Ihre persönlichen Einstellungen.
9. Diese Garantie hat keine Auswirkungen auf Ihre unentgeltlichen gesetzlichen Gewährleistungsansprüche bei einem festgestellten Mangel und unterliegt dem geltenden Recht des Landes, in dem der Ersterwerb des Produktes durch den Endkunden erfolgte.
10. Erfüllungsort ist der Axdia International Service-Center, Schmelzerstrasse 27, 47877 Willich, Deutschland.

Geltendmachung eines Garantiefalles

1. Um den Garantieservice in Anspruch zu nehmen, nehmen Sie bitte Kontakt mit dem AXDIA Service-Center per E-Mail oder Telefon auf (Kontaktdaten siehe unten). Ebenso steht Ihnen dafür unser Serviceformular auf unserer Webseite oder auf der Rückseite der Garantiebedingungen zur Verfügung.
2. Das AXDIA Service-Center wird versuchen, Ihr Problem zu diagnostizieren und zu lösen. Wird ein Garantiefall festgestellt, erhalten Sie eine RMA Nummer (Return Material Authorization) und werden gebeten, das Produkt zu AXDIA einzusenden.

ACHTUNG: AXDIA nimmt nur Sendungen an, die mit einer RMA-Nummer versehen sind.

DYON ULTIMAX 32H-TI-W

Für die Einsendung des Produktes ist folgendes zu beachten:

1. Die Sendung ist ausreichend frankiert, versichert und transportgerecht einzusenden. Dem Produkt muss das Originalzubehör wie beispielsweise USB-Kabel und Netzteil beigelegt sein, wenn nicht vom AXDIA Service-Center anders bestimmt.
2. Die RMA-Nummer ist sichtbar und lesbar von außen auf der Verpackung zu vermerken.
3. Eine Kopie des Kaufbelegs muss als Garantienachweis beigelegt werden.
4. Nach Eingang des eingesandten Produkts leistet AXDIA Garantie gemäß Garantiebedingungen und sendet das Produkt frei Haus versichert zurück.

Außerhalb der Garantie

AXDIA kann einen Serviceanspruch außerhalb der Garantie ablehnen. Willigt AXDIA in einen Service außerhalb der Garantie ein, so werden alle Instandsetzungs- und Transportkosten in Rechnung gestellt. AXDIA nimmt keine Sendungen an, die nicht zuvor von AXDIA durch RMA (Return Material Authorization) genehmigt wurden.

Kontakt

Axdia International Service-Center, Schmelzerstrasse 27, 47877
Willich, Deutschland

Internetadresse: www.axdiaservice.de

Kontaktformular: www.axdiaservice.de/kontakt

Telefon: +4921548826101



Hinweis Updates

Die Verfügbarkeit von Updates können Sie auf www.axdiaservice.de finden.

DYON

Axdia International GmbH
Hanns-Martin-Schleyer-Straße 36-38
47877 Willich, Deutschland

www.dyon.eu