

PROFI CARE®

Bedienungsanleitung / Garantie

Gebbruksaanwyzing • Mode d'emploi • Manual de instrucciones • Istruzioni per l'uso
Instruction Manual • Instrukcja obsługi / Gwarancja • Használati utasítás
Руководство по эксплуатации • دليل التعليمات



Bodenstaubsauger PC-BS 3040

Vloerstofzuiger • Aspirateur pour le sol • Aspiradora para suelos
Aspirapolvere per pavimenti • Floor Vacuum Cleaner • Odkurzacz do podłogi
Padlóorszívó • Пылесосы для пола • مكسنة تنظيف الأرضيات

CE

DEUTSCH

Inhalt

Übersicht der Bedienelemente	Seite	3
Abbildungen A bis H	Seite	4
Zusammenbau der Turbobürste	Seite	5
Bedienungsanleitung	Seite	6
Technische Daten	Seite	10
Garantie	Seite	11
Entsorgung	Seite	12

NEDERLANDS

Inhoud

Overzicht van de bedieningselementen	Pagina	3
Afbeeldingen A-H	Pagina	4
Montage van de turboborstel	Pagina	5
Gebbruiksaanwijzing	Pagina	13
Technische gegevens	Pagina	17
Verwijdering	Pagina	17

FRANÇAIS

Sommaire

Liste des différents éléments de commande	Page	3
Figures A-H	Page	4
Assemblage de la turbo brosse	Page	5
Mode d'emploi	Page	18
Données techniques	Page	22
Élimination	Page	23

ESPAÑOL

Indice

Indicación de los elementos de manejo	Página	3
Figuras A-H	Página	4
Montaje del cepillo turbo	Página	5
Manual de instrucciones	Página	24
Datos técnicos	Página	28
Eliminación	Página	29

ITALIANO

Indice

Elementi di comando	Pagina	3
Figure A-H	Pagina	4
Assemblaggio della turbo spazzola	Pagina	5
Istruzioni per l'uso	Pagina	30
Dati tecnici	Pagina	34
Smaltimento	Pagina	35

ENGLISH

Contents

Overview of the Components	Page	3
Figures A- H	Page	4
Assembly of Turbo Brush	Page	5
Instruction Manual	Page	36
Technical Data	Page	40
Disposal	Page	40

JĘZYK POLSKI

Spis treści

Przegląd elementów obsługi	Strona	3
Rysunki A-H	Strona	4
Montaż szczotki turbo	Strona	5
Instrukcje obsługi	Strona	41
Dane techniczne	Strona	46
Warunki gwarancji	Strona	46
Usuwanie	Strona	46

MAGYARUL

Tartalom

A kezelőelemek áttekintése	Oldal	3
Ábrák A-H	Oldal	4
A turbókefe összeszerelése	Oldal	5
Használati utasítás	Oldal	47
Műszaki adatok	Oldal	51
Selejtezés	Oldal	51

РУССКИЙ

Содержание

Обзор деталей прибора	стр.	3
Рисунки А-Н	стр.	4
Сборка турбо-щетки	стр.	5
Руководство по эксплуатации	стр.	52
Технические данные	стр.	57
Утилизация	стр.	57

العربية

المحتويات

3	صفحة	نظرة عامة على المكونات
4	صفحة	H-A أشكال توضيحية
5	صفحة	تجميع فرشاة الترمو
62	صفحة	دليل التعليمات
58	صفحة	البيانات الفنية
58	صفحة	التخلص من الجهاز

Übersicht der Bedienelemente

Overzicht van de bedieningselementen • Liste des différents éléments de commande
Indicación de los elementos de manejo • Elementi di comando • Overview of the Components
Przegląd elementów obsługi • A kezelőelemek áttekintése
Обзор деталей прибора • نظرة عامة على المكونات

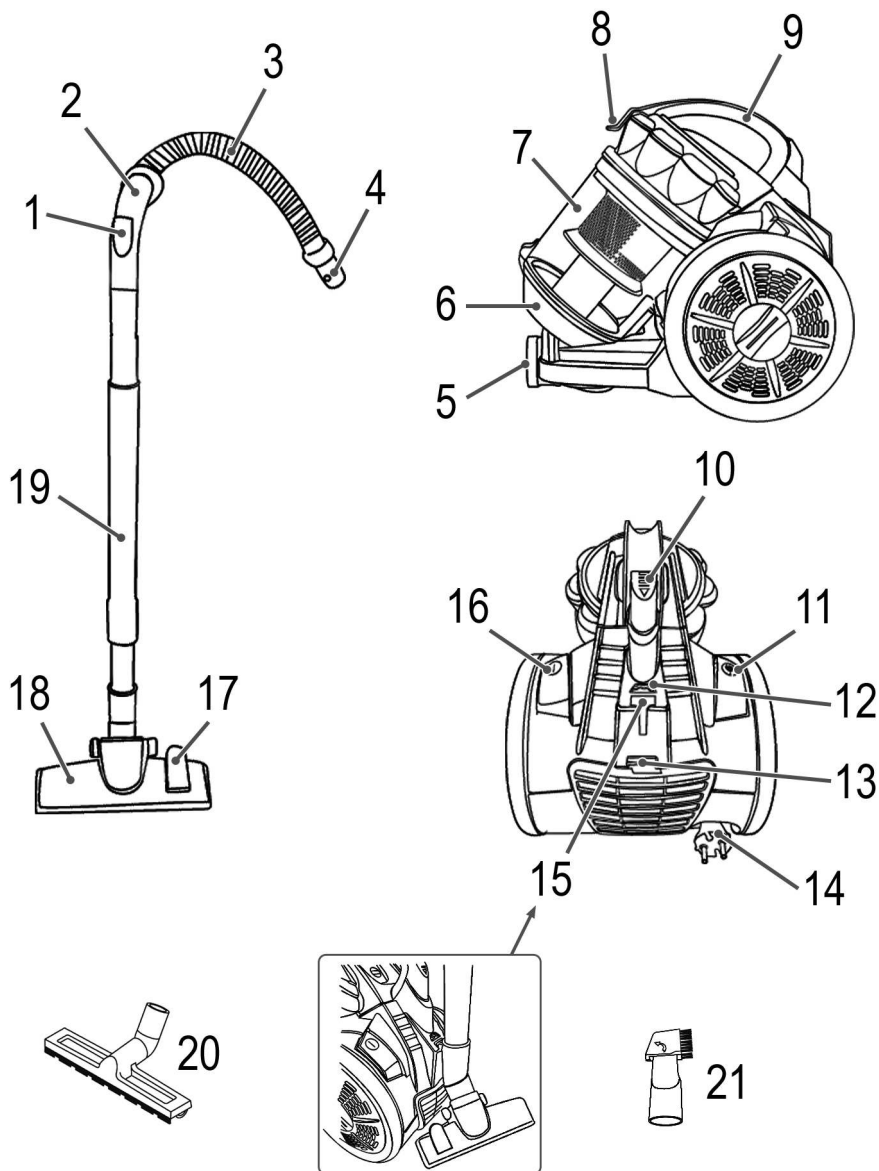

Abbildungen A bis H

Afbeeldingen A-H • Figures A-H • Figuras A-H
Figure A-H • Figures A-H • Rysunki A-H • Ábrák A-H
Рисунки А-Н • أشكال توضيحية H-A

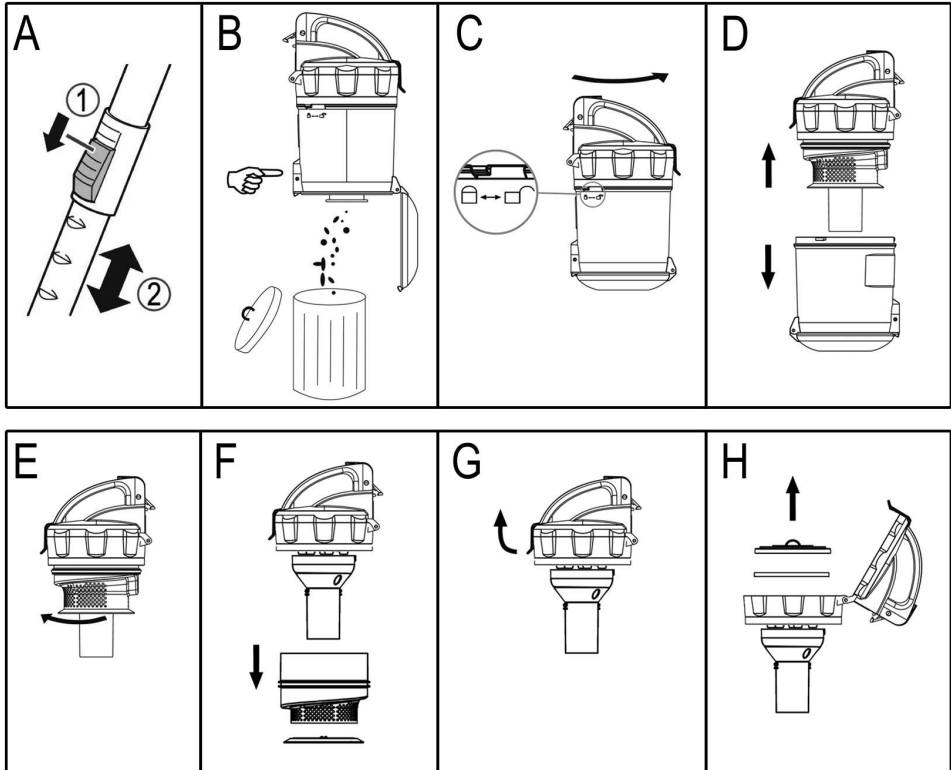

Zusammenbau der Turbobürste

Montage van de turboborstel • Assemblage de la turbo brosse • Montaje del cepillo turbo
Assemblaggio della turbo spazzola • Assembly of Turbo Brush • Montaż szczotki turbo
A turbókefe összeszerelése • Сборка турбо-щетки • تجميع فرشاة التريو

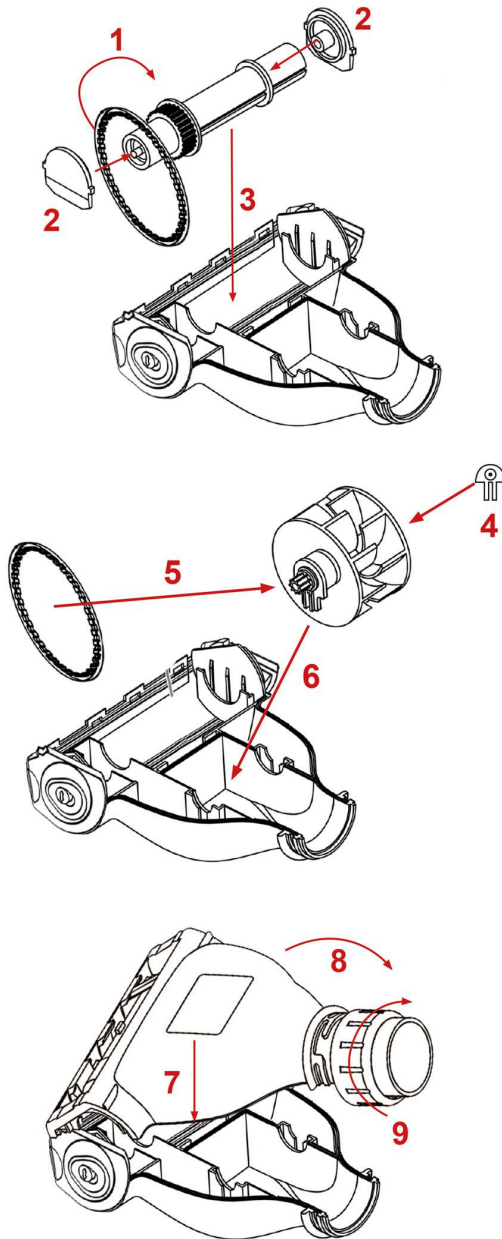

Bedienungsanleitung

Vielen Dank, dass Sie sich für unser Produkt entschieden haben. Wir wünschen Ihnen viel Freude mit dem Gerät.

Symbole in dieser Bedienungsanleitung

Wichtige Hinweise für Ihre Sicherheit sind besonders gekennzeichnet. Beachten Sie diese Hinweise unbedingt, um Unfälle und Schäden am Gerät zu vermeiden:

WARNUNG:

Warnt vor Gefahren für Ihre Gesundheit und zeigt mögliche Verletzungsrisiken auf.

ACHTUNG:

Weist auf mögliche Gefährdungen für das Gerät oder andere Gegenstände hin.

HINWEIS:

Hebt Tipps und Informationen für Sie hervor.

Allgemeine Hinweise

Lesen Sie vor Inbetriebnahme dieses Gerätes die Bedienungsanleitung sehr sorgfältig durch und bewahren Sie diese inkl. Garantieschein, Kassenbon und nach Möglichkeit den Karton mit Innenverpackung gut auf. Falls Sie das Gerät an Dritte weitergeben, geben Sie auch die Bedienungsanleitung mit.

- Benutzen Sie das Gerät ausschließlich für den privaten und den dafür vorgesehenen Zweck. Dieses Gerät ist nicht für den gewerblichen Gebrauch bestimmt.
- Benutzen Sie das Gerät nicht im Freien. Halten Sie es vor Hitze, direkter Sonneneinstrahlung, Feuchtigkeit (auf keinen Fall in Flüssigkeiten tauchen) und scharfen Kanten fern. Benutzen Sie das Gerät nicht mit feuchten Händen. Bei feucht oder nass gewordenem Gerät sofort den Netzstecker ziehen.
- Schalten Sie das Gerät aus und ziehen Sie immer den Netzstecker aus der Steckdose (ziehen Sie am Netzstecker, nicht am Kabel), wenn Sie das Gerät nicht benutzen, Zubehörteile anbringen, zur Reinigung oder bei Störung.
- Betreiben Sie das Gerät **nicht** unbeaufsichtigt. Sollten Sie den Raum verlassen, schalten Sie das Gerät immer aus. Ziehen Sie den Netzstecker aus der Steckdose.
- Das Gerät und das Netzkabel müssen regelmäßig auf Zeichen von Beschädigungen untersucht werden. Wird eine Beschädigung festgestellt, darf das Gerät nicht mehr benutzt werden.
- Verwenden Sie nur Original-Zubehör.
- Zur Sicherheit Ihrer Kinder lassen Sie keine Verpackungsteile (Plastikbeutel, Karton, Styropor, etc.) erreichbar liegen.

WARNUNG:

Lassen Sie kleine Kinder nicht mit Folie spielen.
Es besteht Erstickungsgefahr!

Spezielle Sicherheitshinweise für dieses Gerät

- Reparieren Sie das Gerät nicht selbst, sondern suchen Sie einen autorisierten Fachmann auf. Wenn die Netzanschlussleitung dieses Gerätes beschädigt wird, muss sie durch den Hersteller oder seinen Kundendienst oder eine ähnlich qualifizierte Person ersetzt werden, um Gefährdungen zu vermeiden.
- Dieses Gerät kann von Kindern ab 8 Jahren und darüber sowie von Personen mit verringerten physischen, sensorischen oder mentalen Fähigkeiten oder Mangel an Erfahrung und Wissen benutzt werden, wenn sie beaufsichtigt werden oder bezüglich des sicheren Gebrauchs des Gerätes unterwiesen wurden und die daraus resultierenden Gefahren verstehen.
- Kinder dürfen nicht mit dem Gerät spielen.

- Reinigung und Benutzer-Wartung dürfen nicht durch Kinder ohne Beaufsichtigung durchgeführt werden.
- Saugen Sie keine Feuchtigkeit bzw. Flüssigkeiten auf!
- Saugen Sie keine heiße Asche, spitze oder scharfe Gegenstände!
- Benutzen Sie das Gerät nicht in feuchten Räumen!
- Saugen Sie niemals ohne Filter. Prüfen Sie stets den korrekten Sitz der Filter nach dem Einsetzen!
- Halten Sie während des Betriebes Haare, Kleidung und Körperteile von der Staubsaugerdüse fern!
- Halten Sie den Staubsauger von Wärmequellen wie Radiatoren, Öfen usw. fern!

Auspacken des Gerätes

1. Nehmen Sie das Gerät aus seiner Verpackung.
2. Entfernen Sie die beiden Schutzteile von der Unterseite des Gerätes.
3. Prüfen Sie den Lieferumfang auf Vollständigkeit.
4. Überprüfen Sie das Gerät auf eventuelle Transportschäden, um Gefährdungen zu vermeiden.

i HINWEIS:

Sollten Sie einen Transportschaden feststellen, wenden Sie sich umgehend an Ihren Händler. Ein beschädigtes Gerät nicht in Betrieb nehmen!

Übersicht der Bedienelemente/ Lieferumfang

- 1 Luftschieber
- 2 Griff
- 3 Saugschlauch
- 4 Verbindungskopf des Saugschlauches
- 5 Schlauchanschluss
- 6 Bodenplatte des Staubbehälters
- 7 Staubbehälter
- 8 Verschluss der Abdeckung (Filtereinheit)
- 9 Tragegriff
- 10 Entriegelungstaste für Staubbehälter
- 11 Taste zur Kabelaufwicklung
- 12 Saugleistungsregler
- 13 Verschluss des Lüftungsgitters (Filtereinheit)
- 14 Netzanschlussleitung
- 15 Parkhilfe
- 16 Ein/Aus Schalter
- 17 Umschalter Teppich/Hartboden
- 18 Bodendüse (mit Haken (ohne Abb.))

- 19 Teleskop-Saugrohr
- 20 Parketbürste
- 21 Kombinierte Bürsten-/Fugendüse

Ohne Abbildung

Turbobürste

Inbetriebnahme

- Stecken Sie den Verbindungskopf des Saugschlauches in den Schlauchanschluss, bis er mechanisch einrastet, drücken Sie dazu gleichzeitig die Tasten.
- Um den Schlauch wieder zu lösen, drücken Sie erneut die Tasten am Verbindungskopf. Halten Sie die Tasten gedrückt und ziehen Sie dann den Schlauch heraus.
- Stecken Sie ggf. das Saugrohr am Griffstück auf.
- Montieren Sie die Bodendüse bzw. das Zubehör. Um die Düsenaufsätze vom Saugrohr zu lösen, ziehen Sie diese unter leichtem Drehen ab.

Düsenaufsätze

Bodendüse (18)

Die Bodendüse ist zur leichteren Führung mit Rollen ausgestattet.

Sie können mit der Bodendüse glatte Flächen und Teppiche reinigen.

- Mit dem Hebel (17) stellen Sie die Bürsten nach außen oder nach innen.

Die optimale Anwendung richtet sich nach der Beschaffenheit des Bodens. Wir empfehlen folgenden Einsatz:



- Einsatz ohne Bürsten:
Zum Saugen von Teppichböden mit hohem Flor



- Einsatz mit Bürsten:
Zum Saugen von glatten Böden und Teppichböden mit niedrigem Flor

Parkeffbürste (20)

Für die schonende Reinigung von empfindlichen Hartböden wie Parkett, Laminat, Fliesen usw.

Bürsten-/Fugendüse (21)

i HINWEIS: Aufklappbare „2 in 1“ Düse

Zusammengeklappt können Sie sie als Fugendüse benutzen. Möchten Sie die Bürstendüse verwenden, ziehen Sie am Bürstenteil in Pfeilrichtung, bis diese mechanisch einrastet.

- **Fugendüse:**
Damit saugen Sie Schmutz aus Ecken, Fugen und kleinen Zwischenräumen.
- **Bürstendüse:**
Damit holen Sie Schmutz schonend aus Schlitten von Polstern und Matratzen. Auch zur Staubaufnahme auf empfindlichen Oberflächen wie Möbel oder Gardinen geeignet.

Turbobürste

Die Turbobürste ist mit einer rotierenden Bürstwalze ausgestattet, die durch den Luftstrom angetrieben wird. Sie ist speziell zur Aufnahme von Haaren, Fäden und Flusen auf Polstern geeignet. Um Haare besser aufnehmen zu können, achten Sie auf die Stellung des Bürstaufsatzes. Die Bürsten müssen nach unten geklappt sein. Sie können den Aufsatz mit der Arretierung (I) an der rechten Seite der Bürstenrolle feststellen oder lösen.

⚠ ACHTUNG:

Verwenden Sie die Turbobürste nicht auf empfindlichen glatten Böden wie Parkett, Laminat o.ä. Die Oberfläche könnte Schaden nehmen.

Netzkabel

Ziehen Sie das Netzkabel aus dem Kabelfach. Das Kabelfach befindet sich an der Rückseite des Gerätes unten.

⚠ ACHTUNG:

- Ziehen Sie das Netzkabel max. bis zur gelben Markierung.

⚠ ACHTUNG:

- Ziehen Sie das Kabel auf keinen Fall bis zur roten Markierung, da die Kabelaufwicklung Schaden nehmen kann. Solche Schäden fallen nicht in den Garantianspruch.

i HINWEIS:

Falls die rote Markierung sichtbar ist, ziehen Sie das Kabel mithilfe der Kabelaufrolltaste wieder bis zur gelben Markierung ein.

Elektrischer Anschluss

- Bevor Sie den Stecker in die Steckdose stecken, prüfen Sie, ob die Netzspannung stimmt. Die Angaben zum Gerät finden Sie auf dem Typenschild.
- Schließen Sie das Gerät nur an eine geprüfte Steckdose an.

Benutzen des Gerätes

1. Stecken Sie den Netzstecker in eine vorschriftsmäßig installierte Schutzkontakt-Steckdose.
2. Schalten Sie das Gerät mit dem Ein-/Aus Schalter ein, indem Sie die Taste nach unten drücken.
3. Stellen Sie je nach Bodenbelag den Umschalter „Teppich / Hartboden“ ein.
4. Stellen Sie die Saugleistung am Saugleistungsregler ein.
5. Saugen Sie nun mit gleichmäßiger Geschwindigkeit. Andrücken ist nicht nötig.

i HINWEIS:

Achten Sie auf die durch die Kabellänge begrenzte Reichweite!

Luftschieber

Öffnen Sie den Luftschieber am Schlauchgriff zur Luftregulierung oder, um an der Düse haftende Teile zu lösen.

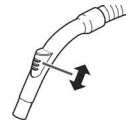

Ausschalten und Stromkabel aufrollen

1. Schalten Sie den Bodenstaubsauger am Ein-/Aus-Schalter aus und ziehen Sie den Stecker aus der Steckdose.
2. Halten Sie das Kabel fest, um ein Herumschlagen zu vermeiden.
3. Drücken Sie die Taste für die Kabelaufwicklung und führen Sie das Kabel nach.

Wartung

Entleeren des Staubbehälters

Entleeren Sie den Staubbehälter, wenn der Schmutz die Markierung MAX erreicht.

1. Ziehen Sie den Netzstecker aus der Steckdose.

- Drücken Sie die Taste (10), um den Staubbehälter zu entriegeln. Entnehmen Sie den Staubbehälter.
- Entleeren Sie den Staubbehälter über einem Mülleimer. Drücken Sie dazu die Verriegelung am Staubbehälter, um die Bodenplatte zu öffnen. (Seite 4, Abb. B)
- Schließen Sie die Bodenplatte wieder.
- Befestigen Sie den Staubbehälter am Gerät. Setzen Sie ihn zuerst unten am Gerät an und klicken Sie ihn mit dem Haken oben ein.
- Prüfen Sie den festen Sitz des Staubbehälters, indem Sie das Gerät am Tragegriff kurz anheben.

Filter

Ihr Gerät verfügt über 4 Filter. Das herkömmliche Staubbeutelssystem wurde ersetzt durch einen transparenten Staubbehälter. In ihm werden grober Schmutz und kleinste Schwebepartikel durch die hohe Strömungsgeschwindigkeit aus der „Saugluft“ gewirbelt.

Der Erwerb von Staubbeuteln entfällt.
Die Filter müssen regelmäßig gereinigt werden.

Die Filtereinheit (Seite 4, Abb. C bis H)

Die Filtereinheit besteht aus:

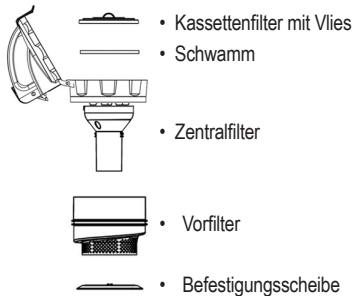

⚠ ACHTUNG:

- Waschen Sie die Bauteile niemals in einer Wasch- oder Spülmaschine!
- Verwenden Sie keinen Haartrockner zum Trocknen.
- Nehmen Sie das Gerät nur wieder in Betrieb, wenn alle Bauteile vollständig trocken und korrekt montiert sind.

Um die Filtereinheit zu reinigen gehen Sie wie folgt vor:

- Entleeren Sie den Staubbehälter wie zuvor beschrieben. (Punkte 1-4).
- Demontage der Filtereinheit**
 - Drehen Sie die Filtereinheit in Richtung ☐↶ (Abb. C)
 - Ziehen Sie die Filtereinheit aus dem Staubbehälter. (Abb. D)
 - Drehen Sie die Befestigungsscheibe und ziehen Sie diese ab. (Abb. E)
 - Ziehen Sie den Vorfilter vom Zentralfilter ab. (Abb. F)

- Öffnen Sie die Abdeckung der Filtereinheit. (Abb. G)
- Entnehmen Sie den Kassettensfilter mit dem Vlies und dem eingelegten Schwamm. (Abb. H)
- Reinigen Sie alle Teile der Filtereinheit und den Staubbehälter unter fließendem Wasser. Sie können eine weiche Bürste zur Hilfe nehmen.
- Lassen Sie alle Bauteile an der Luft vollständig trocknen.
- Montage der Filtereinheit**

- Legen Sie den Schwamm mit der glatten Seite in den Kassettensfilter auf das Vlies.
- Setzen Sie den Kassettensfilter auf den Zentralfilter.
- Schließen Sie die Abdeckung. Sie muss mechanisch einrasten.

ⓘ HINWEIS:

Die Abdeckung lässt sich nur mit eingesetztem Kassettensfilter schließen.

- Setzen Sie den Vorfilter auf den Zentralfilter.

ⓘ HINWEIS:

- Der Vorfilter hat unterschiedlich große Aussparungen, die auf die Rastnasen am Zentralfilter passen.
- Achten Sie darauf, dass die Gummidichtungen richtig eingesetzt sind.

- Setzen Sie die Befestigungsscheibe auf den Vorfilter und drehen Sie diese fest.
- Setzen Sie die Filtereinheit zurück in den Staubbehälter: Setzen Sie die Führungsnase an der Filtereinheit über dem Symbol ☐↶ an. Drehen Sie die Filtereinheit in Richtung ☐↷ fest.

Auslassfilter (HEPA-Filter)

Des Weiteren verfügt Ihr Gerät über einen Auslassfilter. Er befindet sich auf der Rückseite des Gerätes neben der Parkhilfe.

- Drücken Sie den Hebel (13) nach unten und nehmen Sie das Lüftungsgitter ab.
- Entnehmen Sie den Filtereinsatz und reinigen Sie diesen. Sie können den Filter ausbürsten.
- Setzen Sie den Filter wieder ein. Die Führungsnasen müssen nach unten zeigen.
- Setzen Sie das Lüftungsgitter zurück an das Gerät. Beachten Sie die Führungsnasen. Das Lüftungsgitter muss hörbar einrasten.

Turbobürste

- Um Haare an der Bürstwalze zu entfernen, klappen Sie den Bürstaufsatz nach oben. Lösen Sie dazu die Arretierung (I) an der rechten Seite.
- Fäden und Haare, die sich an den Bürsten aufgerollt haben, können Sie mit einer kleinen Schere abschneiden.
- Um hartnäckige Verunreinigungen zu entfernen, lösen Sie die Mutter und bauen Sie die Bürste auseinander. Zum Zusammenbauen beachten Sie die Abbildungen auf Seite 5!

Ersatzteile

Ersatzteile können Sie über unser Internet-Serviceportal

www.sli24.de

unter „Ersatzteile & Zubehör“ bestellen.

Reinigung

WARNUNG:

- Ziehen Sie vor jeder Reinigung den Netzstecker aus der Steckdose.
- Das Gerät auf keinen Fall zum Reinigen in Wasser tauchen. Es könnte zu einem elektrischen Schlag oder Brand führen.

ACHTUNG:

- Benutzen Sie keine Drahtbürste oder andere scheuernde Gegenstände.
- Benutzen Sie keine scharfen oder scheuernden Reinigungsmittel.
- In den Bürsten des Zubehörs können sich Schmutz und Haare ansammeln. Entfernen Sie diesen Schmutz regelmäßig.
- Das Gehäuse reinigen Sie mit einem weichen, trockenen Tuch ohne Zusatzmittel.

Aufbewahrung

- Lassen Sie das Gerät vollständig abkühlen.
- Rollen Sie das Kabel komplett ein.
- Hängen Sie den Haken der Bodendüse in die Parkhilfe auf der Rückseite des Gerätes ein.

Störungsbehebung

Störung	Mögliche Ursache	Abhilfe
Das Gerät ist ohne Funktion.	Das Gerät hat keine Stromversorgung.	Überprüfen Sie den Netzanschluss.
		Überprüfen Sie die Stellung des Schalters.
Schwache Saugleistung.	Die Saugleistung ist zu gering eingestellt.	Kontrollieren Sie die Position des Reglers.
	Der Staubbehälter ist voll.	Entleeren Sie den Staubbehälter.
	Die Filter sind verschmutzt.	Reinigen Sie die Filter wie unter „Wartung“ beschrieben.
		 ACHTUNG: Nehmen Sie den Betrieb nur mit trockenen Filtern wieder auf!
	Im Saugschlauch oder in der Düse befindet sich ein Fremdkörper.	Kontrollieren Sie das Zubehör auf Fremdkörper.

Technische Daten

Modell:.....PC-BS 3040

Spannungsversorgung:..... 220 - 240 V~, 50/60 Hz

Leistungsaufnahme:..... 700 W

Schutzklasse:..... II

Nettogewicht:ca. 5 kg

Technische und gestalterische Änderungen im Zuge stetiger Produktentwicklungen vorbehalten.

Hinweis zur Richtlinienkonformität

Das Gerät entspricht den harmonisierten europäischen Normen sowie den Richtlinien in der jeweils bei Lieferung aktuellen Fassung:

- Europäische Niederspannungsrichtlinie 2014/35/EU
- EU-Richtlinie für elektromagnetische Verträglichkeit 2014/30/EU
- RoHS-Richtlinie 2011/65/EU & (EU) 2015/863
- Ökodesign Richtlinie 2009/125/EG
- Umweltgerechte Gestaltung von Staubsaugern delegierte Verordnung (EU) Nr. 666/2013

Garantie

Garantiebedingungen

1. Gegenüber Verbrauchern gewähren wir bei privater Nutzung des Geräts eine Garantie von 24 Monaten ab Kaufdatum.
Ist das Gerät zur gewerblichen Nutzung geeignet, gewähren wir beim Kauf durch Unternehmer für das Gerät eine Garantie von 12 Monaten.
Die Garantiezeit für Verbraucher reduziert sich auf 12 Monate, sofern sie ein zur gewerblichen Nutzung geeignetes Gerät – auch teilweise – gewerblich nutzen.
2. Voraussetzung für unsere Garantieleistungen sind der Kauf des Geräts in Deutschland bei einem unserer Vertragshändler sowie die Übersendung einer Kopie des Kaufbelegs und dieses Garantiescheins an uns.
3. Befindet sich das Gerät zum Zeitpunkt des Garantiefalls im Ausland, muss es auf Kosten des Käufers zur Erbringung der Garantieleistungen zur Verfügung gestellt werden.
4. Mängel müssen innerhalb von 14 Tagen nach Erkennbarkeit uns gegenüber schriftlich angezeigt werden. Besteht der Garantieanspruch zu Recht, entscheiden wir, auf welche Art der Schaden/Mangel behoben werden soll, ob durch Reparatur oder durch Austausch eines gleichwertigen Geräts.
5. Garantieleistungen werden nicht für Mängel erbracht, die auf der Nichtbeachtung der Gebrauchsanweisung, unsachgemäßer Behandlung oder normaler Abnutzung des Geräts beruhen. Garantieansprüche sind ferner ausgeschlossen für leicht zerbrechliche Teile, wie zum Beispiel Glas oder Kunststoff. Schließlich sind Garantieansprüche ausgeschlossen, wenn nicht von uns autorisierte Stellen Arbeiten an dem Gerät vornehmen.
6. Durch Garantieleistungen wird die Garantiezeit nicht verlängert. Es besteht auch kein Anspruch auf neue Garantieleistungen. Diese Garantieerklärung ist eine freiwillige Leistung von uns als Hersteller des Geräts. Die gesetzlichen Gewährleistungsrechte (Nacherfüllung,

Rücktritt, Schadensersatz und Minderung) werden durch diese Garantie nicht berührt.

Stand 06 2012

Garantieabwicklung

24 Stunden am Tag, 7 Tage in der Woche

Sollte Ihr Gerät innerhalb der Garantiezeit einen Mangel aufweisen, steht Ihnen die schnellste und komfortabelste Möglichkeit der Reklamationsanmeldung über unser SLI - Internet-Serviceportal zur Verfügung.

www.sli24.de

Bitte melden Sie direkt den Servicevorgang auf unserem Online Serviceportal www.sli24.de an. Sie erhalten wenige Sekunden nach Abschluss der Anmeldung ein kostenloses Versandticket per E-Mail übermittelt. Zusätzlich erhalten Sie weitere Informationen zur Abwicklung Ihrer Reklamation.

Mit Ihren persönlichen Zugangsdaten, die direkt nach Ihrer Anmeldung per E-Mail an Sie übermittelt werden, können Sie den Status Ihres Vorgangs auf unserem Serviceportal www.sli24.de online verfolgen.

Sie brauchen das kostenlose Versandticket nur noch auf die Verpackung Ihres gut verpackten Gerätes zu kleben und das Paket bei der nächsten Annahmestelle der Deutschen Post/DHL abzugeben. Der Versand erfolgt für Sie kostenlos an unser Servicecenter bzw. Servicepartner.

So einfach kann Service sein!

1. **Anmelden**
2. **Einpacken**
3. **Ab zur Post damit**

Fertig, so einfach geht es!

Bitte vergessen Sie nicht, dem Gerät eine Kopie Ihres Kaufbeleges (Kassenbon, Rechnung, Lieferschein) als Garantienachweis beizulegen, da wir sonst keine kostenlosen Garantieleistungen erbringen können.

Unser Serviceportal www.sli24.de bietet Ihnen weitere Leistungen an:

- Downloadbereich für Bedienungsanleitungen
- Downloadbereich für Firmwareupdates
- FAQ's, die Ihnen Problemlösungen anbieten
- Kontaktformular
- Zugang zu unseren Zubehör- und Ersatzteile-Webshops

Auch nach der Garantie sind wir für Sie da! – Kostengünstige Reparaturen zum Festpreis!

Bitte nehmen Sie in keinem Fall eine unfreie Einsendung Ihres Gerätes vor. Unfreie Lieferungen werden von uns nicht angenommen. Es entstehen Ihnen damit erhebliche Kosten.

Stand 06 2012

Entsorgung

Bedeutung des Symbols „Mülltonne“



Schonen Sie unsere Umwelt, Elektrogeräte gehören nicht in den Hausmüll.

Nutzen Sie die für die Entsorgung von Elektrogeräten vorgesehenen Sammelstellen und

geben dort Ihre Elektrogeräte ab, die Sie nicht mehr benutzen werden.

Sie helfen damit die potenziellen Auswirkungen, durch falsche Entsorgung, auf die Umwelt und die menschliche Gesundheit zu vermeiden.

Sie leisten damit Ihren Beitrag zur Wiederverwertung, zum Recycling und zu anderen Formen der Verwertung von Elektro- und Elektronik-Altgeräten.

Informationen, wo die Geräte zu entsorgen sind, erhalten Sie über Ihre Kommunen oder die Gemeindeverwaltungen.

Gebruiksaanwijzing

Dank u voor het kiezen van ons product. Wij hopen dat u het gebruik van het apparaat zult genieten.

Symbolen in deze gebruiksaanwijzing

Belangrijke aanwijzingen voor uw veiligheid zijn speciaal gekenmerkt. Neem deze aanwijzingen strikt in acht om ongevallen en schade aan het apparaat te vermijden:



WAARSCHUWING:

Waarschuwt voor gevaren voor uw gezondheid en toont mogelijk letsel risico's.



LET OP:

Wijst op mogelijke gevaren voor het apparaat of andere voorwerpen.



OPMERKING:

Kenmerkt tips en informatie voor u.

Algemene opmerkingen

Lees vóór de ingebruikname van dit apparaat de handleiding uiterst zorgvuldig door en bewaar deze goed, samen met het garantiebewijs, de kassabon en zo mogelijk de doos met de binnenverpakking. Geef ook de handleiding mee wanneer u de machine aan derden doorgeeft.

- Gebruik het apparaat uitsluitend privé en uitsluitend voor de voorgeschreven toepassing. Dit apparaat is niet geschikt voor commercieel gebruik.
- Gebruik het apparaat niet buiten. Bescherm het tegen hitte, directe zonnestralen, vocht (in geen geval in vloeistoffen dompelen) en scherpe randen. Gebruik het apparaat niet met vochtige handen. Bij vochtig of nat geworden apparaat onmiddellijk de stroomtoevoer onderbreken.
- Schakel het apparaat uit en onderbreek altijd de stroomtoevoer (trek aan de stekker, niet aan de kabel) wanneer u het apparaat niet gebruikt, hulpstukken aanbrengt, reinigt of wanneer storingen optreden.
- Laat het ingeschakelde apparaat **niet** zonder toezicht werken. Schakel het apparaat altijd uit voordat u de ruimte verlaat. Trek de netstekker uit de contactdoos.
- Het apparaat en de netkabel moeten regelmatig op zichtbare schade worden gecontroleerd. Wanneer u schade vaststelt, mag het apparaat niet meer worden gebruikt.
- Gebruik alleen originele reserveonderdelen.
- Laat om veiligheidsredenen geen verpakkingsdelen (plasticzak, doos, piepschuim, enz.) binnen het bereik van uw kinderen liggen.



WAARSCHUWING:

Laat kleine kinderen niet met de folie spelen.
Er bestaat gevaar voor verstikking!

Speciale veiligheidsinstructies voor dit apparaat

- Repareer het apparaat niet zelf. Neem altijd contact op met een erkende monteur. Als de stroomkabel is beschadigd, moet deze door de fabrikant, zijn dealer of vergelijkbare, erkende personen vervangen worden om gevaar te vermijden.
- Dit apparaat kan alleen worden gebruikt door kinderen vanaf 8 jaar, personen met verminderde fysieke, zintuiglijke of mentale vermogens, of personen met onvoldoende kennis en ervaring als zij begeleid worden of zijn geïnstrueerd in het veilig gebruik van het apparaat en de gevaren begrijpen.
- Kinderen mogen niet met het apparaat spelen.
- Reinigen en gebruikersonderhoud mag niet door kinderen worden uitgevoerd zonder begeleiding.
- Zuig nooit vocht of vloeistoffen op!

- Zuig nooit hete as, spitse of scherpe voorwerpen op!
- Gebruik het apparaat niet in vochtige ruimtes!
- Zuig nooit zonder filter. Controleer altijd of de filter en na het plaatsen correct zit!
- Houd tijdens het zuig in haar een, kleding en lichaamsdelen van de zuigmond verwijderd!
- Houd de stofzuiger ver verwijderd van warmtebronnen zoals radiatoren, kachels enz.!

Het apparaat uitpakken

1. Verwijder het apparaat uit de verpakking.
2. Verwijder beide beschermingen van de onderkant van het apparaat.
3. Controleer de levering op volledigheid.
4. Controleer het apparaat op transportschade, om gevaren te voorkomen.

i **OPMERKING:**

In het geval van transportschade dient u onmiddellijk contact op te nemen met de dealer. Gebruik nooit een beschadigd apparaat!

Overzicht van de bedieningselementen / Omvang van de levering

- 1 Luchtcontrole
- 2 Handgreep
- 3 Zuigslang
- 4 Aansluitkop van de stofzuigerslang
- 5 Slangaansluiting
- 6 Stofcontainer bodemplaat
- 7 Stofcontainer
- 8 Kapvergrendeling (Montage van de turboborstel)
- 9 Handvat
- 10 Stofcontainer ontgrendelingsstoets
- 11 Toets voor kabelprolging
- 12 Zuigkrachtregelaar
- 13 Vergrendeling ventilatierooster (Montage van de turboborstel)
- 14 Stroomkabel
- 15 Positioneringssteun
- 16 Aan / uit-schakelaar
- 17 Keuzeschakelaar Tapijt / harde vloer
- 18 Vloermondstuk (met haak (zonder afb.))
- 19 Telescopische zuigslang
- 20 Parketborstel
- 21 Gecombineerd spleetzuig-, borstelmondstuk

Niet afgebeeld

Turboborstel

Ingebruikname

- Steek de verbindingkop van de zuigslang in de slang aansluiting totdat deze mechanisch inklikt. Druk hiervoor tegelijkertijd de toetsen in.
- Druk opnieuw de toetsen in aan de verbindingkop om de slang weer te verwijderen. Houd de toetsen ingedrukt en trek dan de slang eruit.
- Steek eventueel de zuigbuis op de handgreep.
- Monteer het vloermondstuk of het toebehoren. Om de mondstukken los te koppelen van de stofzuigerstang, dient u deze los te trekken door ze iets te draaien.

Hulpmondstukken

Vloermondstuk (18)

Het vloermondstuk bevat een kantelmechanisme voor eenvoudiger beweging.

U kunt het vloermondstuk gebruiken voor het reinigen van gladde oppervlakken en tapijten.

- Trek de borstels in of uit met behulp van de hendel (17).

Het beste gebruik van het apparaat is afhankelijk van het sort vloerbedekking. Wij raden het volgende gebruik aan:



Gebruik zonder borstels:
Voor het stofzuigen van hoogpolige vloerbedekkingen



Gebruik met borstels:
Voor het stofzuigen van gladde vloeren en laagpolige tapijten

Parketborstel (20)

Voor de milde reiniging van gevoelige harde vloeren zoals parket, laminaat, tegels, enz.

Spleetzuig-, borstelmondstuk (21)

OPMERKING: Opvouwbare "2 in 1" zuigmond
Dichtgeklapt kunt u het gebruiken als spleetzuigmondstuk. Wanneer u het wilt gebruiken als borstelmondstuk, trekt u aan het borstelgedeelte in de pijlrichting totdat het mechanisch inklikt.

- **Spleetzuigmond:**
Voor het stofzuigen van hoeken, spleten en kleine ruimtes.
- **Borstelmondstuk:**
Voor het voorzichtig verwijderen van stof uit kieren tussen bekleding en matrassen. Ook geschikt voor het verwijderen van stof van kwetsbare oppervlakken zoals meubels of gordijnen.

Turboborstel

De turboborstel is uitgerust met een draaiende rolborstel die door de luchtstroom wordt bewogen. Het is bijzonder geschikt voor het opnemen haren, draden en stof op bekleding. Om haren beter op te kunnen nemen dient u op de stand van het borstelhulpstuk te letten. De borstels dienen naar onder gevouwen te zijn. U kunt het hulpstuk vastzetten of losmaken met het vergrendelmechanisme (I) op de rechterkant van de borstelroller.

LET OP:

Gebruik de turboborstel niet op kwetsbare gladde vloeren zoals parket, laminaat en dergelijke.
De oppervlakken kunnen beschadigd raken.

Netkabel

Trek het netkabel uit de kabel opbergruimte. Het kabelcompartiment bevindt zich aan de achterkant van het apparaat hieronder.

LET OP:

- Trek de netkabel in geen geval uit tot de rode markering.
- Trek de net kabel in geen geval uit tot de rode markering, omdat daardoor de kabeloproling beschadigd kan worden.

OPMERKING:

Wanneer de rode markering zichtbaar is, trekt u de kabel met behulp van de kabeloproling weer tot aan de gele markering naar binnen.

Elektrische aansluiting

- Voordat u de stekker in het stopcontact steeks dient u te controleren of het voltage correct is. Raadpleeg het typeplaatje op het apparaat.

- Sluit het apparaat alleen op een goed aangelegd stopcontact aan.

Bediening van het apparaat

1. Steek de netstekker in een correct geïnstalleerde en gearde contactdoos.
2. Schakel het apparaat in met de aan-/uit-schakelaar door de toets naar beneden te drukken.
3. Stel de schakelaar "Tapijt/Harde vloer" in al naargelang de vloerbedekking.
4. Regel de zuigkracht met de zuigkrachtregelaar.
5. Zuig nu met gelijkmatige snelheid. U hoeft geen druk uit te oefenen.

OPMERKING:

Let op dat de kabel slechts een beperkte reikwijdte heeft!

Luchtregelschuif

Open de luchtregelschuif aan de slang-greep om de lucht aanzuiging te regelen of aan het mondstuk hechtende delen te verwijderen.

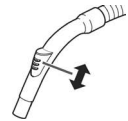

Uitschakelen en stroomkabel oprollen

1. Schakel de vloerstofzuiger uit via de aan-/uit-schakelaar en trek de stekker uit de contactdoos.
2. Houd de stekker in uw hand.
3. Druk op de toets voor de kabeloproling en voer de kabel met u mee. Houd de kabel vast zodat hij niet rondslingerd.

Onderhoud

Legen van de stofcontainer

Leeg de stofcontainer zodra het verzamelde stof de MAX markering bereikt.

1. Trek de stekker uit het stopcontact.
2. Druk op toets (10), om de stofcontainer te ontgrendelen. Verwijder de stofcontainer.
3. Leeg de stofcontainer in een afvalbak. Druk op de vergrendeling van het stofreservoir om de onderste plaat te openen. (Pagina 4, Afb. B)
4. Daarna sluit u de bodemplaat weer.
5. Plaats de stofcontainer op het apparaat. Plaats deze eerst op de bodem van het apparaat en vergrendel hem dan met de haak aan de bovenkant.
6. Controleer of de stofcontainer goed vastzit door het apparaat kortstondig aan de handvat op te tillen.

Filters

Uw apparaat beschikt over 4 filters. Het gewone stofzakstelsysteem is vervangen door een transparante stofcontainer. De hogere doorstromingsnelheid van de container maakt het

mogelijk om grof vuil en de kleinste zwevende deeltjes te scheiden van de "aangezogen lucht".

Het is niet nodig om stofzakken te kopen.

De filters moeten regelmatig worden gereinigd.

De filtereenheid (Pagina 4, Afb. C tot H)

Het filter bestaat uit:

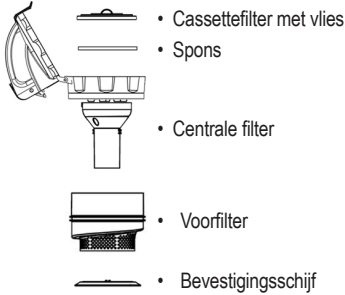

△ LET OP:

- Was de onderdelen nooit in een wasmachine of een vaatwasmachine!
- Gebruik geen haardroger voor het drogen.
- Gebruik het apparaat alleen weer als alle onderdelen volledig droog en correct geïnstalleerd zijn.

Ga als volgt te werk om de filtereenheid te reinigen:

1. Leeg de stofcontainer zoals hierboven beschreven. (Stappen 1-4).
2. **Het demonteren van de filtereenheid**
 - 2.1 Draai de filtereenheid in de richting van ☐.
 - (Afb. C)
 - 2.2. Trek de filtereenheid uit de stofcontainer. (Afb. D)
 - 2.3. Draai de bevestigingsschijf en trek deze los. (Afb. E)
 - 2.4. Trek het voorfilter uit het centrale filter. (Afb. F)
 - 2.5. Open de kap van de filtereenheid. (Afb. G)
 - 2.6. Verwijder de cassettefilter met het vlies en de ingebrachte spons. (Afb. H)
3. Reinig alle onderdelen van de filtereenheid en de stofcontainer onder stromend water. U kunt een zachte borstel gebruiken.
4. Laat alle onderdelen volledig aan de lucht drogen.
5. **Het monteren van de filtereenheid**

- 5.1. Plaats de spons met de gladde kant in de cassettefilter op het vlies.
- 5.2. Plaats de cassettefilter op de centrale filter.
- 5.3. Sluit de kap. Deze moet mechanisch vergrendelen.

ⓘ OPMERKING:

Het deksel kan alleen worden gesloten met de cassettefilter aangebracht.

- 5.4. Bevestig het voorfilter aan het centrale filter.

ⓘ OPMERKING:

- Het voorfilter heeft uitsparingen van verschillende afmetingen, die overeenkomen met de tabs op het centrale filter.
- Zorg dat de rubberen afdichtingen juist zijn aangebracht.

- 5.5. Plaats de bevestigingsschijf op het voorfilter en draai deze vast.
- 5.6. Plaats de filtereenheid weer in de stofcontainer. Zet de geleider van de tab op de filtereenheid op het ☐ symbol. Zet de filtereenheid vast door deze in de richting van ☐ te draaien.

Uitlaatfilter (HEPA-filter)

Uw apparaat beschikt tevens over een uitlaatfilter.

Het bevindt zich op de achterkant van het apparaat naast de positioneringssteun.

1. Druk de hendel (13) naar beneden en verwijder het ventilatierooster.
2. Verwijder het filterelement en maak het schoon. U kunt het filter uitborstelen.
3. Plaats het filter terug. De geleidepennen moeten omlaag zijn gericht.
4. Zet de ventilatierooster terug op het toestel. Let op de geleidenokken. Het ventilatierooster moet hoorbaar vastklikken.

Turboborstel

- Om het haar van de borstelroller te verwijderen, vouwt u het hulpstuk naar boven. Om dit te doen maakt u het vergrendelmechanisme (ⓘ) aan de rechterkant los.
- Knip draadjes en haar die zich opgerold in de borstels bevinden door met een schaar.
- Om hardnekkige verontreiniging te verwijderen draait u de moer los en haalt u de borstel uit elkaar. Voor montage, bekijk de afbeeldingen op pagina 5!

Reiniging

⚠ WAARSCHUWING:

- Voordat u het apparaat reinigt, trekt u altijd eerst de stekker uit het stopcontact.



WAARSCHUWING:

- Dompel het apparaat voor de reiniging niet onder water. Dit zou tot een elektrische schok of brand kunnen leiden.

LET OP:

- Gebruik geen draadborstel of andere schurende voorwerpen.
- Gebruik geen scherpe of schurende reinigingsmiddelen.
- Reinig het huis met een zachte, droge doek zonder reinigingsmiddel.

- Vuil en haar kunnen in de borstels van de accessoireskit ophopen. Verwijder dit vuil regelmatig.

Bewaren

- Laat het apparaat volledig afkoelen.
- Rol de kabel volledig op.
- Hangt u de haak van het vloermondstuk in de parkeerhulp aan de achterzijde van het apparaat.

Probleemoplossing

Probleem	Mogelijke oorzaak	Oplossing
Het apparaat functioneert niet.	Het apparaat is niet op het elektriciteitsnet aangesloten.	Controleer de netaansluiting.
		Controleer de stand van de schakelaar.
Weinig zuigkracht.	De zuigkracht is te laag ingesteld.	Controleer de stand van de regelaar.
	De stofcontainer is vol.	Leeg de stofcontainer.
	De filters zijn verontreinigd.	Maak de filters schoon, zoals beschreven onder "Onderhoud".
	In de zuigerslang of de mondstukken bevindt zich een vreemd voorwerp.	Controleer het toebehoren op vreemde voorwerpen. LET OP: Gebruik het apparaat pas weer met droge filters!

Technische gegevens

Model:.....PC-BS 3040
 Spanningstoevoer:..... 220 - 240 V~, 50/60 Hz
 Opgenomen vermogen:..... 700 W
 Beschermingsklasse:..... II
 Nettogewicht:..... ong. 5 kg

Het recht om technische en ontwerp aanpassingen te maken in de loop van voortdurende productontwikkeling blijft voorbehouden.

Conformiteitsverklaring

Het apparaat voldoet aan de Europese standard en wetgeving in de huidige versie en aflevering:

- Laag Voltage Wetgeving (LVD) 2014/35/EU
- Electromagnetische Compatibiliteit (EMC) Juridische Wetgeving 2014/30/EU
- RoHS-wetgeving 2011/65/EU & (EU) 2015/863
- Ecodesign-wetgeving (ErP) 2009/125/EG
- Ecodesign eisen gesteld aan stofzuigers COMMISSIE REGULERING (EU) Nr. 666/2013

Verwijdering

Betekenis van het symbool "vuilnisemmer"



Bescherm ons milieu, elektrische apparaten horen niet in het huisafval.

Maak voor het afvoeren van elektrische apparaten gebruik van de voorgeschreven verzamelpunten en geef daar de elektrische apparaten af die u niet meer gebruikt.

Daardoor helpt u de potentiële effecten te voorkomen die een verkeerde afvoer op het milieu en de menselijke gezondheid kunnen hebben.

Op deze wijze levert u uw bijdrage aan het hergebruik, de recycling en andere verwerkingsvormen voor oude elektronische en elektrische apparaten.

Voor informatie over verzamelpunten voor uw apparaten kunt u contact opnemen met uw gemeente of gemeenteadministratie.

Mode d'emploi

Merci d'avoir choisi notre produit. Nous espérons qu'il vous apportera entière satisfaction.

Symboles de ce mode d'emploi

Les informations importantes pour votre sécurité sont particulièrement indiquées. Veillez à bien respecter ces indications afin d'éviter tout risque d'accident ou d'endommagement de l'appareil :

AVERTISSEMENT :

Prévient des risques pour votre santé et des risques éventuels de blessure.

ATTENTION :

Indique les risques pour l'appareil ou tout autre appareil.

NOTE :

Attire votre attention sur des conseils et informations.

Notes générales

Lisez attentivement ce mode d'emploi avant de mettre l'appareil en marche pour la première fois. Conservez le mode d'emploi ainsi que le bon de garantie, votre ticket de caisse et si possible, le carton avec l'emballage se trouvant à l'intérieur. Si vous remettez l'appareil à des tiers, veuillez-le remettre avec son mode d'emploi.

- N'utilisez cet appareil que pour un usage privé et pour les tâches auxquelles il est destiné. Cet appareil n'est pas prévu pour une utilisation professionnelle.
- N'utilisez pas l'appareil à l'extérieur. Protégez-le de la chaleur, des rayons directs du soleil, de l'humidité (ne le plongez en aucun cas dans l'eau) et des objets tranchants. N'utilisez pas cet appareil avec des mains humides. S'il arrive que de l'humidité ou de l'eau atteignent l'appareil, débranchez aussitôt le câble d'alimentation.
- Arrêtez l'appareil et débranchez toujours le câble d'alimentation de la prise de courant (en tirant sur la fiche et non pas sur le câble) si vous n'utilisez pas l'appareil, si vous installez les accessoires, pour le nettoyage ou en cas de panne.
- **Ne laissez jamais** fonctionner l'appareil sans surveillance. Lorsque vous quittez la pièce, toujours arrêter l'appareil. Débranchez la fiche de la prise.
- Il y a lieu d'inspecter l'appareil et le bloc d'alimentation régulièrement en vue d'éventuels signes d'endommagements. Lorsqu'un endommagement est détecté, l'appareil ne doit plus être utilisé.
- N'utilisez que les accessoires d'origine.
- Par mesure de sécurité vis-à-vis des enfants, ne laissez pas les emballages (sac en plastique, carton, polystyrène) à leur portée.

AVERTISSEMENT :

Ne pas laisser les jeunes enfants jouer avec le film.
Il y a risque d'étouffement !

Conseils de sécurité spécifiques à cet appareil

- Ne réparez pas vous-même l'appareil. Contactez toujours un technicien agréé. Si le cordon d'alimentation est endommagé, il doit être remplacé par le fabricant, son agent de service ou des personnes ayant qualité semblable afin d'éviter un risque.
- Cet appareil peut être utilisé par les enfants d'âge supérieur à 8 ans et par les personnes aux capacités sensorielles, physiques ou mentales réduites, ainsi que par les personnes sans expérience ou connaissances, tant qu'elles sont supervisées et instruites à l'utilisation de l'appareil en sécurité et tant qu'elles en comprennent les risques.
- Les enfants ne doivent pas jouer avec l'appareil.

- Le nettoyage et l'entretien utilisateur ne doivent pas être effectués par les enfants sans supervision.
- N'aspirez jamais d'emplacement humide ou de liquide !
- N'aspirez jamais de cendres chaudes, d'objets pointus ou tranchants !
- Ne pas utiliser l'appareil dans des locaux humides !
- N'aspirez jamais sans filtre. Vérifiez toujours que le filtre est correctement installé !
- N'approchez jamais les embouts de l'appareil en utilisation de cheveux, vêtements et parties du corps !
- Maintenez l'aspirateur à l'écart de sources de chaleur comme radiateurs, fours, etc. !

Déballage de l'appareil

1. Retirez l'appareil de son emballage.
2. Retirez les deux pièces de protection depuis le bas de l'appareil.
3. Vérifiez que la liste des accessoires soit au complet.
4. Vérifiez que l'appareil n'ait pas subi de dégâts pendant le transport, pour éviter tout risque.

i NOTE :

S'il y a eu des dégâts dus au transport, contactez votre revendeur immédiatement. N'utilisez pas un appareil endommagé !

Liste des différent éléments de commande / Contenu de la livraison

- 1 Commande de l'air
- 2 Poignée
- 3 Tuyau d'aspiration
- 4 Tête de raccord du tuyau flexible
- 5 Raccord du tuyau
- 6 Base du collecteur de poussière
- 7 Récipient à poussière
- 8 Verrou de couvercle (Unité de filtration)
- 9 Poignée
- 10 Bouton de libération du collecteur de poussière
- 11 Bouton de rangement du câble
- 12 Contrôle de puissance d'aspiration
- 13 Verrou de grille d'aération (Unité de filtration)
- 14 Câble d'alimentation secteur
- 15 Support de positionnement
- 16 Interrupteur marche/arrêt

- 17 Sélecteur tapis / sol dur
- 18 Suceur de plancher (comprenant un crochet (sans fig.))
- 19 Tuyau d'aspiration télescopique
- 20 Brosse à parquet
- 21 Combiné interstices et buse à brosse

Non illustré

Turbo brosse

Avant la première utilisation

- Introduisez la tête de raccordement du flexible d'aspiration dans le raccordement du flexible jusqu'au clic. Enfoncez pour cela les boutons simultanément.
- Pour libérer le flexible, enfoncez à nouveau les boutons de la tête de raccordement. Maintenez les touches enfoncées et sortez le flexible.
- Fixer si nécessaire le tuyau d'aspiration à la poignée.
- Installez l'accessoire pour les sols ou tout autre accessoire. Pour retirer les suceurs du tuyau d'aspiration, enlevez-les en les tournant légèrement.

Accessoires de buses

Suceur de plancher (18)

Le suceur de plancher est équipé de roulettes pour vous diriger plus facilement. Vous pouvez nettoyer des surfaces et tapis lisses à l'aide du suceur de plancher.

- Réglez les brosses vers l'extérieur ou l'intérieur à l'aide du levier (17).

La meilleure utilisation de l'appareil dépend de la texture du revêtement de sol. Nous recommandons l'utilisation suivante :



Utilisation sans brosse :
Pour aspirer des revêtements de sol épais



Utilisation avec brosse :
Pour aspirer des sols et tapis lisses peu épais

Brosse à parquet (20)

Pour un nettoyage délicat des sols en dur sensibles tels que les parquets, sols stratifiés, carrelages, etc.

Buse pour interstices, buse à brosse (21)

i NOTE : Buse pliante « 2 en 1 »

Vous pouvez utiliser l'accessoire, comme suceur. Si vous voulez utiliser la brosse, tirez sur la partie brosse dans le sens de la flèche jusqu'à ce que l'accessoire s'enclenche.

- **Buse pour interstices :**
Pour aspirer la saleté dans les coins, les joints et les petits espaces.
- **Buse à brosse :**
Pour enlever délicatement la saleté des fentes dans les meubles rembourrés et matelas. Convient également pour enlever la poussière des surfaces sensibles telles que les meubles ou les rideaux.

Turbo brosse

La brosse turbo est munie d'une brosse à rouleau rotative alimentée par le flux d'air. Elle est particulièrement efficace pour capter les cheveux, les fils et les peluches présentes sur les meubles tapissés. Pour absorber les cheveux de la meilleure manière, faites attention à la position du peigne. Les peignes doivent être repliés. Vous pouvez attacher ou détacher l'accessoire à l'aide du mécanisme (1) de verrouillage situé sur la droite du rouleau du peigne.

⚠ ATTENTION :

N'utilisez pas la brosse turbo sur des planchers lisses délicats tels que les parquets, les stratifiés ou similaires. La surface pourrait être endommagée.

Câble d'alimentation

Retirez le câble d'alimentation de son compartiment. Le compartiment de câble est situé à l'arrière de l'appareil, sur le dessous.

⚠ ATTENTION :

- Vous êtes priés de ne dérouler le câble d'alimentation que jusqu'à la marque jaune.
- Ne le déroulez en aucun cas jusqu'à la marque rouge, cela risque d'endommager le dispositif.

i NOTE :

Si le marquage est visible, faites rentrer le câble à l'aide de la touche d'enroulement du câble jusqu'au marquage jaune.

Branchement électrique

- Avant de brancher la fiche à une prise de courant, vérifiez que la tension électrique est correcte. Référez-vous aux informations indiquées sur la plaque signalétique de l'appareil.
- Branchez l'appareil uniquement à une prise de courant certifiée.

Utilisation de l'appareil

1. Enfichez la fiche au secteur dans une prise de courant de sécurité installée conformément aux normes.
2. Mettre en marche l'appareil à l'aide de l'interrupteur marche / arrêt en appuyant sur la touche.
3. Réglez le commutateur « Tapis / sol dur » en fonction du revêtement du sol.
4. Réglez la puissance d'aspiration à l'aide de la commande de puissance d'aspiration.
5. Aspirez maintenant avec régularité. Il est inutile d'exercer une pression pendant que vous aspirez.

i NOTE :

Tenez compte du rayon d'action limité dû à la longueur de câble !

Régulateur d'air

Ouvrez le régulateur d'air situé sur la poignée de flexible pour réguler l'air ou pour libérer des objets ayant pu se fixer sur l'embout.

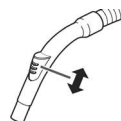

Arrêter et enrouler le câble du secteur

1. Arrêtez l'aspirateur à l'aide de l'interrupteur marche / arrêt et retirez la fiche de la prise électrique.
2. Gardez la fiche dans la main.
3. Appuyez sur le bouton de rangement du câble tout en guidant le câble. Maintenez le câble fermement entre vos doigts pour éviter qu'il ne s'agite de façon incontrôlée.

Entretien

Vider le collecteur de poussière

Videz le collecteur de poussière dès que la poussière recueillie atteint la marque MAX.

1. Déconnectez la fiche électrique de la prise murale.
2. Appuyez sur le bouton (10), pour libérer le collecteur de poussière. Enlevez le collecteur de poussière.
3. Videz le collecteur de poussière au-dessus d'une poubelle. Appuyez sur le loquet du bac à poussière pour ouvrir la plaque du dessous. (Page 4, Fig. B)
4. Puis, refermez la plaque de la base.
5. Fixez le collecteur de poussière à l'appareil. Placez-le d'abord au bas de l'appareil, puis fixez-le par le haut avec le crochet.
6. Vérifiez que la position du collecteur de poussière est sûre en levant brièvement l'appareil par sa poignée de transport.

Filtres

Votre appareil dispose de 4 filtres. Le système de sac à poussière habituel a été remplacé par un collecteur de poussière transparent. La vitesse supérieure du débit du collecteur permet à la poussière lourde et aux particules les plus petites qui flottent de se séparer de l'« air aspiré ».

Il n'est donc pas nécessaire d'acheter des sacs à poussière. Les filtres doivent être nettoyés régulièrement.

Le dispositif de filtration (Page 4, Fig. C à H)

Le dispositif de filtration est constitué par :

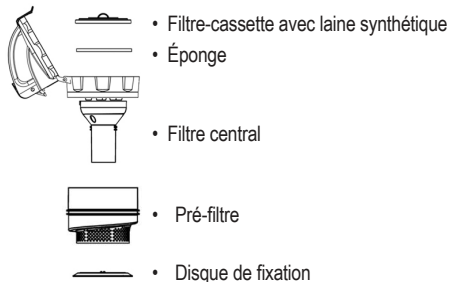

⚠ ATTENTION :

- Ne jamais laver les composants dans une machine à laver ou un lave-vaisselle !
- Ne pas utiliser de sèche-cheveux pour sécher.
- Ne réutiliser l'appareil que lorsque tous les composants sont entièrement secs et qu'ils ont été installés correctement.

Procéder comme suit pour nettoyer le dispositif de filtration :

1. Vider le récipient à poussière ainsi qu'il est décrit ci-dessus. (Étapes 1-4).

2. Démontez le dispositif de filtration

- 2.1 Faire pivoter le dispositif de filtration dans la direction (Fig. C)
 - 2.2 Retirer le dispositif de filtrage du récipient à poussière. (Fig. D)
 - 2.3 Faire pivoter le disque de fixation pour le retirer. (Fig. E)
 - 2.4 Retirer le pré-filtre du filtre central. (Fig. F)
 - 2.5 Ouvrir le couvercle de l'appareil. (Fig. G)
 - 2.6 Retirez le filtre-cassette avec la laine synthétique et l'éponge insérée. (Fig. H)
3. Nettoyer toutes les pièces du dispositif de filtrage, ainsi que le récipient à poussière sous l'eau courante. Il est possible d'utiliser une brosse souple.
 4. Laisser sécher entièrement toutes les pièces à l'air libre.
- ### 5. Assembler le dispositif de filtration

- 5.1. Placez l'éponge, côté lisse dans la cassette dans la laine synthétique.
- 5.2. Placez le filtre-cassette sur le filtre central.
- 5.3. Refermer le couvercle. Celui-ci doit se bloquer mécaniquement.

ⓘ NOTE :

Le couvercle ne peut être fermé que si le filtre-cassette est inséré.

- 5.4. Installer le pré-filtre sur le filtre central.

ⓘ NOTE :

- Le pré-filtre est pourvu d'encoches de différentes tailles, qui correspondent aux onglets sur le filtre central.
- Vérifiez que les joints en caoutchouc sont correctement installés.

- 5.5. Poser le disque de fixation sur le pré-filtre et serrer en le faisant pivoter.
- 5.6. Remettre le dispositif de filtration dans le récipient à poussière : Placer l'onglet de guidage du dispositif de filtration sur le symbole . Serrer le dispositif de guidage en le faisant pivoter dans la direction .

Filtre d'échappement (Filtre HEPA)

Votre appareil est en outre équipé d'un filtre d'échappement. Il se trouve sur l'arrière de l'unité, à côté de la support de positionnement.

1. Poussez le levier (13) vers le bas et enlevez la grille de ventilation.
2. Retirez la cartouche du filtre et nettoyez le filtre. Vous pouvez brosser le filtre pour le nettoyer.
3. Réinsérez le filtre. Les broches-guides doivent être orientées vers le bas.
4. Remettez la grille de ventilation sur l'appareil. Respectez les ergots. La grille de ventilation doit s'emboîter.

Turbo brosse

- Pour retirer les cheveux du rouleau du peigne, repliez ce dernier. Pour faire cela, desserrez le mécanisme (ⓘ) de verrouillage situé sur la droite.

- Découpez les fils et les cheveux qui se sont enroulés autour des brosses avec de petits ciseaux.
- Pour retirer les saletés récalcitrantes, desserrez la molette puis démontez le peigne. Pour l'assemblage, consultez les illustrations de la page 5.

Nettoyage

⚠ AVERTISSEMENT :

- Débranchez toujours l'appareil avant de le nettoyer.
- En aucun cas plonger l'appareil dans de l'eau pour le nettoyer. Vous risqueriez de provoquer une électrocution ou un incendie.

⚠ ATTENTION :

- Ne pas utiliser de brosse en fil de fer ou autres objets abrasifs.
- Ne pas utiliser de détergents agressifs ou abrasifs.
- Servez-vous d'un chiffon doux et sec sans produit additionnel pour nettoyer le corps du séchoir.
- La saleté et les poils peuvent s'accumuler dans les brosses des accessoires. Nettoyez-les régulièrement.

Rangement

- Laissez l'appareil refroidir complètement.
- Enroulez complètement le câble.
- Introduisez le crochet de la brosse pour le sol dans la position parking située au dos de l'appareil.

Dépannage

Problème	Cause possible	Solution
L'appareil ne fonctionne pas.	L'appareil n'est pas branché à l'alimentation.	Vérifiez son branchement au secteur.
		Vérifiez la position de l'interrupteur.
Puissance d'aspiration faible.	La puissance d'aspiration est réglée trop basse.	Vérifiez la position de la commande.
	Le collecteur de poussière est plein.	Videz le collecteur de poussière.
	Les filtres sont sales.	Nettoyez les filtres comme indiqué dans « Entretien ».
	Un corps étranger se trouve dans le flexible d'aspiration ou dans la tête d'aspiration.	⚠ ATTENTION : Redémarrez l'appareil uniquement avec les filtres secs !
	Un corps étranger se trouve dans le flexible d'aspiration ou dans la tête d'aspiration.	Contrôlez les accessoires en vue d'éventuels corps étrangers.

Données techniques

Modèle :PC-BS 3040
 Alimentation : 220 - 240 V~, 50 / 60 Hz
 Consommation : 700 W
 Classe de protection : II
 Poids net : env. 5 kg

Nous nous réservons le droit d'apporter des modifications techniques ainsi que des modifications de conception dans le cadre du développement continu de nos produits.

Note sur la directive de conformité

L'appareil répond aux normes et directives européennes dans la version en cours à la livraison :

- Directive Basse tension (LVD) 2014/35/EU
- Directive sur la compatibilité électromagnétique (EMC) 2014/30/EU
- Directive RoHS 2011/65/EU & (EU) 2015/863
- Directive Ecodesign (ErP) 2009/125/EG
- Exigences Ecodesign du RÈGLEMENT DE LA COMMISSION (EU) N° 666/2013 sur les aspirateurs

Élimination

Signification du symbole « Poubelle »



Protégez votre environnement, ne jetez pas vos appareils électriques avec les ordures ménagères.

Utilisez, pour l'élimination de vos appareils électriques, les bornes de collecte prévues à cet effet où vous pouvez vous débarrasser des appareils que vous n'utilisez plus.

Vous contribuez ainsi à éviter les impacts potentiels dans l'environnement et sur la santé de chacun, causés par une mauvaise élimination de ces déchets.

Vous contribuez aussi au recyclage sous toutes ses formes des appareils électriques et électroniques usagés.

Vous trouverez toutes les informations sur les bornes d'élimination des appareils auprès de votre commune ou de l'administration de votre communauté.

Manual de instrucciones

Gracias por elegir nuestro producto. Esperamos que disfrute de su utilización.

Símbolos en este manual de instrucciones

Advertencias importantes para su seguridad están señaladas en especial. Siga estas advertencias incondicionalmente, para evitar accidentes y daños en el aparato:



AVISO:

Advierte ante los peligros para su salud y demuestra posibles riesgos de herida.



ATENCIÓN:

Indica los posibles riesgos para el aparato u otros objetos.



NOTA:

Pone en relieve consejos e informaciones para usted.

Notas generales

Antes de la puesta en servicio de este aparato lea detenidamente el manual de instrucciones y guarde éste bien incluido la garantía, el recibo de pago y si es posible también el cartón de embalaje con el embalaje interior. En caso de dejar el aparato a terceros, también entregue el manual de instrucciones.

- Solamente utilice el aparato para el uso privado y para el fin previsto. Este aparato no está destinado para el uso profesional.
- No use el aparato al aire libre. No lo exponga al calor, a la entrada directa de rayos de sol, a la humedad (en ningún caso sumerja el aparato en agua) y a los cantos agudos. No utilice el aparato con las manos húmedas. En caso de que el aparato esté húmedo o mojado retire de momento la clavija de la caja de enchufe.
- Desconecte el aparato y siempre retire la clavija de la caja de enchufe (por favor tire de la clavija y no del cable), cuando no quiera utilizar el aparato, montar piezas o en caso de limpieza o defectos.
- **No** utilice el aparato sin vigilancia. En caso de salir de la habitación, desconecte siempre el aparato. Retire la clavija de la caja de enchufe.
- El aparato y el cable de alimentación de red se deben controlar regularmente para garantizar que no estén dañados. En caso de que se comprobara un daño, no se podrá seguir utilizando el aparato.
- Solamente utilice accesorios originales.
- Para la seguridad de sus niños no deje material de embalaje (Bolsas de plástico, cartón, poliestireno etc.) a su alcance.



AVISO:

No deje jugar a los niños con la lámina.

¡Existe peligro de asfixia!

Consejos de seguridad especiales para este aparato

- No repare usted mismo el aparato. Póngase en contacto con un técnico autorizado. Si el cable de alimentación está dañado, corresponde al fabricante, a su representante o persona de cualificación similar su reemplazo para evitar peligros.
- Pueden utilizar este aparato niños mayores de 8 años y personas con minusvalías físicas, sensoriales o mentales, o sin experiencia ni conocimientos, siempre que se les someta a supervisión o se les instruya respecto a su uso de forma segura y de manera que entiendan los peligros existentes.
- Los niños no deben jugar con el aparato.
- La limpieza y el mantenimiento no deben realizarlo niños sin supervisión.
- ¡No aspiren nunca agua u otro líquido!

- ¡No aspiren nunca cenizas calientes, objetos agudos o cortantes!
- ¡No utilice el aparato en espacios húmedos!
- Nunca aspire sin filtro. ¡Siempre compruebe el correcto ajuste de la bolsa que acaba de colocar!
- ¡Durante el funcionamiento mantenga apartado de la boquilla del aspirador, el pelo, piezas de ropa o extremidades del cuerpo!
- ¡Mantenga la aspiradora apartada de fuentes de calor como radiadores, estufas etc.!

Desembalaje del aparato

1. Extraiga el aparato de su embalaje.
2. Retire las dos piezas de protección de la para inferior del aparato.
3. Compruebe el ámbito de entrega para su finalización.
4. Compruebe el aparato para ver si tiene algún daño debido a su transporte, para evitar posibles peligros.

i NOTA:

En caso daños debidos al transporte, póngase en contacto con su proveedor de inmediato. ¡No utilice el aparato dañado!

Indicación de los elementos de manejo / Contenido en la entrega

- 1 Control del aire
- 2 Asa
- 3 Manguera de aspiración
- 4 Cabezal de conexión para la manguera de la aspiradora
- 5 Conexión de manguera
- 6 Tapa de base del compartimento del polvo
- 7 Contenedor de polvo
- 8 Bloqueo de la cubierta (Unidad de filtro)
- 9 Asa de transporte
- 10 Botón de apertura del compartimento del polvo
- 11 Tecla para el enrollamiento de cable
- 12 Control de potencia de succión
- 13 Bloqueo de ventilación de la rejilla (Unidad de filtro)
- 15 Soporte de apoyo para el tubo telescópico
- 16 Botón de encendido / apagado
- 17 Selector de alfombras / suelo duro
- 18 Boquilla para el suelo (con gancho (sin imagen))
- 19 Tubo de aspiración telescópico
- 20 Cepillo para parqueté
- 21 Boquilla de cepillo y accesorios para grietas combinado

No mostrado

Cepillo turbo

Puesta en marcha

- Introduzca el botón de unión del tubo de aspiración en la conexión del tubo, hasta que éste encaje mecánicamente. Para ello, se ruega presionar las teclas al mismo tiempo.
- Para soltar de nuevo el tubo, presione otra vez las teclas en el botón de unión. Mantenga las teclas presionadas y extraiga el tubo.
- En caso de que sea necesario, encaje el tubo aspirador en la empuñadura.
- Coloque la tobera de suelo, es decir el accesorio. Para separar los accesorios de la boquilla del tubo de aspiración, tire de ellos girándolos ligeramente.

Accesorios de boquilla

Boquilla para el suelo (18)

La boquilla para suelos cuenta con ruedas para facilitar el movimiento.

Con la boquilla para el suelo podrá limpiar superficies planas y alfombras.

- Ajuste los cepillos hacia fuera o hacia dentro utilizando la palanca (17).

El mejor uso del aparato depende de la textura del revestimiento del suelo. Recomendamos el uso siguiente:



- Uso sin cepillos:
Para aspirar revestimientos del suelo con pelo largo



- Uso con cepillos:
Para aspirar suelos planos y moquetas de pelo corto

Cepillo para parqué (20)

Para una limpieza suave de suelos duros sensibles como el parquet, laminado, azulejos, etc.

Boquilla rinconera, boquilla con cepillo (21)

¡ NOTA: Boquilla plegable “2 en 1”

Plegada la puede utilizar como tobera para juntas. Si quiere utilizar la tobera de cepillo, tire del cepillo en dirección de la flecha, hasta que encaje mecánicamente.

- **Boquilla rinconera:**
Para aspirar suciedad de esquinas, juntas y espacios pequeños.
- **Boquilla con cepillo:**
Para eliminar suavemente la suciedad de las ranuras de tapicería y colchones. También es adecuada para eliminar polvo de superficies sensibles, como muebles o cortinas.

Cepillo turbo

El cepillo turbo está equipado con un cepillo giratorio con rodillo que se mueve por el caudal de vapor. Es especialmente adecuado para absorber pelo, hilos y pelusa en tapicerías. Para absorber mejor el pelo, preste atención a la posición del accesorio de cepillo. Los cepillos deben desplegarse hacia abajo. Puede fijar o aflojar el accesorio con el mecanismo de bloqueo (■) en el lado derecho del rodillo del cepillo.

⚠ ATENCIÓN:

No use el cepillo turbo sobre suelos lisos delicados, como parqué, laminado o similares. Podría dañar la superficie.

Cable de alimentación

Tire del cable de red desde el compartimento de cables. El compartimento de cable está ubicado en la parte posterior del aparato.

⚠ ATENCIÓN:

- Por favor tire del cable solamente hasta la marcación amarilla.
- Nunca tire hasta la marcación roja, ya que el enrollamiento de cable se podría estropear.

¡ NOTA:

En caso de que la marcación roja esté visible, recoja el cable hasta la marcación amarilla con ayuda de la tecla para el enrollamiento de cable.

Conexión eléctrica

- Antes de conectar el enchufe a una toma de corriente, verifique que la tensión de la red sea correcta. Consulte las especificaciones en la etiqueta del dispositivo.
- Conecte el dispositivo a una toma certificada solamente.

Uso del aparato

1. Introduzca la clavija en una caja de enchufe con toma tierra, e instalada por la norma.
2. Encienda el aparato con el interruptor de encendido/apagado, apretando el botón hacia abajo.
3. Dependiendo de las características del suelo ajuste el conmutador “Moqueta/Suelo duro”.
4. Ajuste la potencia de aspiración por medio del control de potencia de aspiración.
5. aspire ahora en una velocidad constante. No es necesario apretar.

¡ NOTA:

¡Tenga atención con el alcance del cable, ya que es limitado!

Regulador de admisión

Abra el regulador de admisión que se encuentra en la empuñadura del tubo flexible, para su regulación de aire o para soltar piezas que se hayan pegado en la tobera.

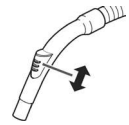

Desconexión y enrollamiento del cable de alimentación

1. Desconecte el aspirador en el interruptor de encendido/apagado y retire la clavija de la caja de enchufe.
2. Mantenga la clavija en la mano.
3. Presione la tecla para el enrollamiento de cable y guíe el cable. Mantenga el cable para evitar que se enrolle.

Mantenimiento

Vaciado del compartimento del polvo

Vacíe el compartimento del polvo cuando este sucio y alcance la marca del máximo MAX.

1. Desenchufe de la toma de corriente.
2. Presione el botón (10) para soltar el colector de polvo. Suelte el compartimento del polvo.
3. Vacíe el compartimento del polvo sobre un cubo de basura. Presione el pestillo del recipiente para polvo para abrir la placa inferior. (Página 4, Fig. B).
4. Luego cierre la tapa de base.
5. Acople el compartimento del polvo al aparato. Primero coloque por la parte inferior al aparato y luego asegúrelo con el gancho en la parte superior.
6. Compruebe que la posición del compartimento del polvo está bien sujeta elevando un poco el aparato como si lo transportara.

Filtros

El aparato dispone de 4 filtros. El sistema común de bolsa de polvo se ha sustituido por un compartimento del polvo transparente. Una mayor velocidad del flujo permite separar las partículas que flotan de la suciedad fuerte y ligera del aire aspirado.

Por tanto, no es necesario comprar bolsas de polvo.

Los filtros deben limpiarse periódicamente.

Unidad de filtro (Página 4, Fig. C a H)

La unidad de filtro se compone de:

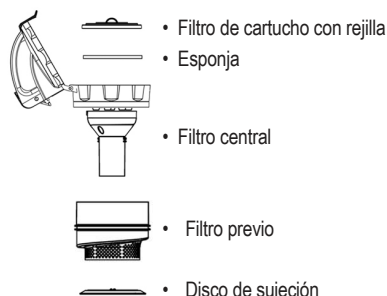

⚠ ATENCIÓN:

- ¡Nunca lave los componentes en una lavadora o un lavavajillas!
- No use un secador de pelo para secar las piezas.
- Utilice el aparato solamente cuando todos los componentes estén completamente secos y se hayan instalado correctamente.

Proceda de la siguiente manera para limpiar la unidad de filtro:

1. Vacíe el depósito de polvo como se describe arriba. (Pasos 1-4).
2. **Desmontaje de la unidad de filtro**
 - 2.1 Gire la unidad de filtro en dirección (Fig. C)
 - 2.2 Saque la unidad de filtro del recipiente de polvo. (Fig. D)
 - 2.3 Gire el disco de sujeción y tire de él. (Fig. E)
 - 2.4 Tire del filtro previo desde el filtro central. (Fig. F)
 - 2.5 Abra la cubierta de la unidad de filtro. (Fig. G)
 - 2.6 Saque el filtro de cartucho con la rejilla y la esponja introducidas. (Fig. H)
3. Limpie todas las partes de la unidad de filtro y el recipiente de polvo con agua corriente. Es posible utilizar un cepillo suave.
4. Deje que todas las partes se sequen completamente al aire.
5. **Montaje de la unidad de filtro**
 - 5.1. Ponga la esponja con el lado liso en el filtro de cartucho sobre la rejilla.

- 5.2. Coloque el filtro de cartucho sobre el filtro central.
- 5.3. Cierre la cubierta. Se debe bloquear mecánicamente.

ⓘ NOTA:

La cubierta solamente puede cerrarse con el filtro de cartucho introducido.

- 5.4. Coloque el filtro previo en el filtro central.

ⓘ NOTA:

- El filtro previo tiene huecos de diferentes tamaños, que coinciden con las lengüetas del filtro central.
- Asegúrese de que los cierres de goma estén correctamente introducidos.

- 5.5. Ajuste el disco de ajuste sobre el filtro previo y ajuste girándolo.
- 5.6. Vuelva a colocar la unidad de filtro en el recipiente de polvo. Alinee la lengüeta en la unidad de filtro con el símbolo. Apriete la unidad de filtro girándola en dirección .

Filtro de salida (Filtro HEPA)

Su aparato también dispone de un filtro de salida. Se sitúa en la parte posterior de la unidad, al lado del asistente de estacionamiento.

1. Presione la palanca (13) y desmonte la rejilla de ventilación.
2. Saque el cartucho del filtro y límpielo. Puede cepillar el filtro para limpiarlo.
3. Vuelva a colocar el filtro. Las puntas de guía deben estar orientadas hacia abajo.
4. Vuelva a poner la rejilla de ventilación en el aparato. Observe las orejetas de guía. La rejilla de ventilación debe encajar y oírse como claramente.

Cepillo turbo

- Para retirar el pelo del rodillo del cepillo, pliegue hacia arriba el accesorio de cepillo. Para hacerlo, afloje el mecanismo de bloqueo (1) del lado derecho.
- Corte los hilos y el pelo que se haya enrollado en los cepillos con unas tijeras pequeñas.
- Para eliminar suciedad resistente, afloje la rosca y desmonte el cepillo. ¡Para el montaje, consulte las ilustraciones de la página 5!

Limpieza

⚠ AVISO:

- Desconecte siempre el aparato antes de limpiarlo.

⚠ AVISO:

- Para la limpieza, en ningún caso sumergir el aparato en agua. Podría causar un electrochoque o un incendio.

⚠ ATENCIÓN:

- No utilice un cepillo de alambre u objetos abrasivos.
- No utilice detergentes agresivos o abrasivos.
- Limpie la carcasa con un paño suave y seco, sin emplear ningún agente adicional.
- Puede acumularse suciedad y pelo en los cepillos del kit de accesorios. Quite la suciedad con regularidad.

Almacenamiento

- Debe dejar enfriar por completo el aparato.
- Enrolle el cable por completo.
- Cuelgue por favor el gancho en la tobera de suelo en la ayuda de estacionamiento que se encuentra en la parte posterior del aparato.

Solución de problemas

Problema	Causa posible	Solución
El aparato no tiene función.	El aparato no está conectado al suministro eléctrico.	Supervise la conexión de red. Supervise la posición del interruptor.
	Baja potencia de aspiración.	Comprobar la posición del control.
La potencia de aspiración se ha ajustado en un nivel demasiado bajo.	El compartimento del polvo está lleno.	Vacíe el compartimento del polvo.
	Los filtros están ensuciados.	Limpie los filtros como se describe en "Mantenimiento". ⚠ ATENCIÓN: ¡Vuelva a utilizar la aspiradora exclusivamente con filtros secos!
	En la manguera aspirante o en la tobera se encuentra un cuerpo extraño.	Controle, si hay un cuerpo extraño en los accesorios.

Datos técnicos

Modelo:PC-BS 3040
 Suministro de tensión: 220 - 240 V~, 50/60 Hz
 Consumo de energía: 700 W
 Clase de protección: II
 Peso neto: aprox. 5 kg
 El derecho de realizar modificaciones técnicas y de diseño en el curso del desarrollo continuo del producto está reservado.

Aviso de cumplimiento de directiva

El dispositivo cumple con las normas y directivas europeas en la versión actual en el momento de la entrega:

- Directiva de Voltaje Bajo (LVD) 2014/35/EU
- Compatibilidad Electromagnética (EMC) Legislación 2014/30/EU
- Conformidad con la Directiva RoHS 2011/65/EU & (EU) 2015/863
- Directiva Diseño ecológico 2009/125/EG
- REGULACIÓN DE LA COMISIÓN (EU) nº 666/2013 sobre los requisitos de diseño ecológico para aspiradoras

Eliminación

Significado del símbolo “Cubo de basura”



Proteja nuestro medio ambiente, aparatos eléctricos no forman parte de la basura doméstica.

Haga uso de los centros de recogida previstos para la eliminación de aparatos eléctricos y entregue allí sus aparatos eléctricos que no vaya a utilizar más.

Ayudará en evitar las potenciales consecuencias, a causa de una errónea eliminación de desechos, para el medio ambiente y la salud humana.

Con ello, contribuirá a la recuperación, al reciclado y a otras formas de reutilización de los aparatos viejos eléctricos y electrónicos.

La información cómo se debe eliminar los aparatos, se obtiene en su ayuntamiento o su administración municipal.

Istruzioni per l'uso

Vi ringraziamo per aver acquistato uno dei nostri prodotti. Ci auguriamo che possiate utilizzarlo con la massima soddisfazione.

Simboli per questo manuale di istruzioni per l'uso

Le indicazioni importanti per la propria sicurezza sono indicati appropriatamente. Osservare assolutamente queste indicazioni, per evitare incidenti e danni all'apparecchio:



AVVISO:

Previene i rischi della propria salute ed indica possibili rischi di ferite.



ATTENZIONE:

Indica possibili pericoli per l'apparecchio o altri oggetti.



NOTA: Mette in risalto consigli ed informazioni.

Note generali

Prima di mettere in funzione questo apparecchio, leggere molto attentamente le istruzioni per l'uso e conservarle con cura unitamente al certificato di garanzia, allo scontrino e, se possibile, alla scatola di cartone con la confezione interna. Se passate l'apparecchio a terzi, consegnate anche le istruzioni per l'uso.

- Utilizzare l'apparecchio esclusivamente per scopi privati e conformemente al tipo di applicazione previsto. Questo prodotto non è stato concepito ai fini di un impiego in ambito industriale.
- Non utilizzare il dispositivo all'aperto. Proteggerlo dal calore, nonché dall'esposizione diretta ai raggi solari e dall'umidità (non immergerlo mai in sostanze liquide) e tenerlo a distanza da oggetti con spigoli affilati. Non utilizzare l'apparecchio con le mani umide. Nel caso in cui si bagni o si inumidisca l'apparecchio, staccare immediatamente la spina.
- Disattivare l'apparecchio e staccare sempre la spina dalla relativa presa (prendendo in mano la spina, non tirando il cavo) allorché non si utilizza l'apparecchio, quando si applicano degli accessori oppure nel caso in cui lo si debba pulire o si siano manifestate anomalie.
- **Non** mettere in funzione l'apparecchio senza sorveglianza. Spegnerne sempre l'apparecchio, se si desidera uscire dalla stanza. Estrarre la spina dalla presa.
- Controllare regolarmente che l'apparecchio e il cavo non presentino tracce di danneggiamento. In tal caso l'apparecchio non deve più essere utilizzato.
- Utilizzare esclusivamente accessori originali.
- Per sicurezza tenere l'imballaggio (sacchetto di plastica, scatola, polistirolo, ecc.) fuori dalla portata dei bambini.



AVVISO:

Non lasciar giocare i bambini piccoli con la pellicola.
Pericolo di soffocamento!

Avvertenze speciali di sicurezza per questo apparecchio

- Non riparare l'apparecchio da soli. Contattare sempre un tecnico autorizzato. Se il cavo di alimentazione è danneggiato, farlo sostituire dal produttore, dall'agente addetto all'assistenza oppure da personale qualificato per evitare situazioni pericolose.
- L'apparecchio può essere utilizzato dai bambini da 8 anni in su e dalle persone con ridotte abilità fisiche, sensoriali o mentali o mancanza di esperienza e conoscenza sotto la diretta supervisione o dietro istruzioni sull'uso sicuro dell'apparecchio e sui possibili pericoli derivanti dal suo utilizzo.
- Il bambini non devono giocare con l'apparecchio.
- Pulizia e manutenzione non devono essere eseguiti da bambini senza supervisione.

- Non utilizzare l'apparecchio per aspirare sostanze liquide o umide!
- Non utilizzare l'apparecchio per aspirare ceneri ancora calde oppure oggetti affilati o acuminati!
- Non usare l'apparecchio in locali umidi!
- Non utilizzare mai l'apparecchio senza filtro. Dopo aver usato l'aspirapolvere, accertarsi sempre che il filtro sia installato correttamente nella posizione corrispondente!
- Durante l'utilizzo dell'apparecchio, tenere la bocchetta dell'aspiratore lontana da capelli, abiti e da altre parti del corpo!
- Tenere l'aspiratore lontano dalle fonti di calore quali i radiatori, il forno, ecc!

Disimballaggio

1. Estrarre l'apparecchio dall'imballaggio.
2. Rimuovere entrambe le parti di protezione dal fondo dell'apparecchio.
3. Controllare che la spedizione sia completa.
4. Controllare che l'apparecchio non abbia subito danni durante il trasporto per prevenire pericoli.

i NOTA:

Se si sono verificati danni durante il trasporto, contattare immediatamente il rivenditore. Non utilizzare un dispositivo danneggiato!

Elementi di comando/Nella fornitura

- 1 Comando aria
- 2 Impugnatura
- 3 Flessibile aspirazione
- 4 Testina di collegamento flessibile vuoto
- 5 Collegamento flessibile
- 6 Piastra di base del collettore della polvere
- 7 Contenitore della polvere
- 8 Blocco del coperchio (Unità filtro)
- 9 Impugnatura
- 10 Tasto di apertura del collettore della polvere
- 11 Tasto del sistema avvolgicavo
- 12 Controllo potenza di aspirazione
- 13 Blocco della griglia di ventilazione (Unità filtro)
- 14 Cavo di alimentazione di rete
- 15 Fermo di posizionamento
- 16 Interruttore on/off
- 17 Selettore tappeti/pavimenti duri

- 18 Bocchetta per pavimenti (con gancio (senza fig.))
- 19 Tubo di aspirazione telescopico
- 20 Spazzola per parquet
- 21 Ugello per fessure e spazzola combinato

Non in figura

Turbo spazzola

Messa in funzione

- Inserire la testina di collegamento del flessibile di aspirazione nel corrispettivo collegamento fino al punto di arresto meccanico, premendo a questo scopo contemporaneamente i tasti.
- Per sganciare il flessibile, premere di nuovo i tasti sulla testina di collegamento. Tenere premuti i tasti e poi estrarre il flessibile. Tenere premuti i tasti e poi estrarre il flessibile.
- Eventualmente infilare il tubo di aspirazione nell'impugnatura.
- Montare la bocchetta pavimenti o un altro accessorio. Per staccare gli attacchi ugello dal tubo di aspirazione, staccarli girandoli leggermente.

Attacchi ugello

Ugello pavimento (18)

L'ugello per pavimenti presenza rotelle per facile movimento.

È possibile pulire superfici lisce e tappeti con l'ugello pavimento.

- Regolare le spazzole verso l'esterno o l'interno con la leva (17).

L'utilizzo migliore dell'apparecchio dipende dalla struttura della moquette. Si raccomanda quanto segue:

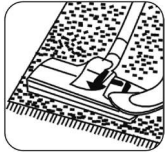

- Utilizzare senza spazzole:
Per moquette a pelo lungo



- Utilizzo con spazzole:
Per pavimenti lisci e tappeti a pelo fitto

Spazzola per parquet (20)

Per la pulizia delicata di pavimenti resistenti e delicati come parquet, laminato, piastrelle, ecc.

Ugello per fessure, ugello spazzola (21)

i **NOTA:** Pieghevole per "2 in ugello da 1"

Utilizzandola nella sua forma chiusa, questa bocchetta può essere impiegata come bocchetta per giunti. Nel caso in cui si desideri invece utilizzare la bocchetta a spazzola, è necessario tirare la spazzola nella direzione indicata dalla freccia, finché essa non si innesti meccanicamente in posizione.

- **Ugello per fessure:**
Per rimuovere sporczia da angoli, giunti e aree ristrette.
- **Ugello spazzola:**
Per rimuovere gentilmente sporczia da fessure in tappezzeria e materassi. Adatto anche per la rimozione di polvere da superfici sensibili come mobili oppure tende.

Unità filtro

La spazzola turbo è dotata di una spazzola con rullo rotante alimentata dal flusso d'aria. È particolarmente adatta per la rimozione di capelli, fili e lanugine dalla tappezzeria. Per assorbire al meglio la peluria, prestare attenzione alla posizione dell'accessorio a spazzola. Le spazzole devono essere piegate verso il basso. È possibile serrare o allentare l'accessorio mediante il meccanismo di blocco (■) situato sul lato destro del rullo spazzola.

⚠ **ATTENZIONE:**

Non utilizzare la spazzola turbo su pavimenti lisci delicati come parquet, laminato o superfici simili per non danneggiare la superficie.

Cavo della corrente

Tirare il cavo della corrente dal vano cavo. Il vano cavi si trova sul retro dell'apparecchio nella parte inferiore.

⚠ **ATTENZIONE:**

- Si raccomanda di estrarre il cavo soltanto fino al contrassegno in colore giallo.
- Non tirare mai, in nessun caso, il cavo sino al contrassegno rosso, in quanto il dispositivo avvolgicavo potrebbe danneggiarsi.

i **NOTA:**

Se la tacca rossa è visibile, tirare nuovamente il cavo fino alla tacca gialla servendosi del tasto avvolgicavo.

Connessione elettrica

- Prima di collegare la spina alla presa a parete, controllare se la tensione elettrica è corretta. Far riferimento alle informazioni sulla targhetta del modello del dispositivo.
- Collegare il dispositivo solo ad una presa a parete.

Utilizzo dell'apparecchio

1. Inserire la spina in una presa con contatto di terra regolarmente installata.
2. Accendere l'apparecchio con l'interruttore accendere / spegnere, tenendo il tasto premuto all'ingiù.
3. A seconda del pavimento regolare il tasto "Moquette / Pavimenti duri".
4. Regolare la potenza di aspirazione con il comando potenza aspirazione.
5. Utilizzare quindi l'apparecchio operando in modo da usare una velocità sempre costante. Non è necessario esercitare pressione sull'apparecchio.

i **NOTA:**

Prestare attenzione al raggio d'azione consentito, il quale dipende dalla lunghezza del cavo!

Grata di ventilazione

Aprire la grata di aerazione sull'impugnatura del flessibile per la regolazione dell'aria o per staccare pezzi che aderiscono alla bocchetta.

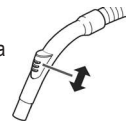

Spegnere e avvolgere il cavo

1. Spegnere l'aspirapolvere premendo l'interruttore accendere / spegnere ed estrarre la spina dalla presa.
2. Tenere la spina in mano.
3. Premere il tasto relativo al dispositivo avvolgicavo e accompagnare il cavo con la mano. Si consiglia di tenere il cavo, in modo da impedire movimenti violenti e disordinati del medesimo.

Manutenzione

Svuotamento del collettore della polvere

Svuotare il collettore quando il livello della polvere aspirata raggiunge il segno MAX.

1. Staccare la spina dalla presa di corrente.
2. Premere il tasto (10) per aprire il collettore della polvere. Rimuovere il collettore.
3. Svuotare il collettore della polvere in una pattumiera. Premere il fermo sul contenitore della polvere per aprire la piastra inferiore. (Pagina 4, Fig. B).
4. Quindi richiudere la piastra di base.
5. Fissare il collettore della polvere all'apparecchio. Posizionarlo sul fondo dell'apparecchio e poi fissarlo tramite il gancio nella parte superiore.
6. Verificare la corretta posizione del collettore della polvere sollevando brevemente l'apparecchio dalla maniglia.

Filtri

L'apparecchio dispone di 4 filtri. Il comune sistema a sacchetto è stato sostituito da un collettore della polvere trasparente. La superiore velocità di flusso del collettore consente di separare dall'aria aspirata sia lo sporco pesante che le particelle più piccole.

Non è quindi necessario acquistare sacchetti. I filtri devono essere puliti periodicamente.

L'unità filtro (Pagina 4, Fig. da C ad H)

L'unità filtro è costituita da:



⚠ ATTENZIONE:

- Non lavare mai le parti in lavatrice o in lavastoviglie!
- Non utilizzare un asciugacapelli per asciugare.
- Utilizzare di nuovo l'apparecchio solo quando tutte le parti sono completamente asciutte e sono state montate correttamente.

Per pulire l'unità filtro, procedere nel seguente modo:

1. Vuotare il contenitore della polvere come descritto sopra. (Passi 1-4).
2. **Smontaggio dell'unità filtro**
 - 2.1 Ruotare l'unità filtro in direzione . (Fig. C)
 - 2.2 Estrarre l'unità filtro dal contenitore della polvere. (Fig. D)
 - 2.3 Ruotare ed estrarre il disco di fissaggio. (Fig. E)
 - 2.4 Estrarre il pre-filtro dal filtro centrale. (Fig. F)
 - 2.5 Aprire il coperchio dell'unità filtro. (Fig. G)

- 2.6 Rimuovere il filtro a cassetta con il vello e la spugna inserita. (Fig. H)
3. Pulire tutte le parti dell'unità filtro ed il contenitore della polvere sotto l'acqua corrente. E' possibile usare una spazzola morbida.
4. Lasciare asciugare tutte le parti completamente all'aria.
5. **Montaggio dell'unità filtro**
 - 5.1. Posizionare la spugna con il lato liscio nel filtro a cassetta sul vello.
 - 5.2. Posizionare il filtro a cassetta sul filtro centrale.
 - 5.3. Chiudere il coperchio. Deve bloccarsi meccanicamente.

ⓘ NOTA:

Il coperchio può essere chiuso solamente con il filtro a cassetta inserito.

- 5.4. Posizionare il pre-filtro sul filtro centrale.

ⓘ NOTA:

- Il pre-filtro ha recessi di varie dimensioni, che corrispondono alle linguette sul filtro centrale.
- Assicurarsi che le guarnizioni in gomma siano inserite correttamente.

- 5.5. Posizionare il disco di fissaggio sul pre-filtro e ruotarlo per fissarlo in posizione.

- 5.6. Rimettere l'unità filtro nel contenitore della polvere. Allineare la linguetta guida sull'unità filtro al simbolo . Fissare l'unità filtro in posizione ruotandola in direzione .

Filtro di scarico (Filtro HEPA)

L'apparecchio dispone inoltre di un filtro di scarico. Esso è situato sul retro dell'unità accanto al sistema d'assistenza per la manovra.

1. Spingere verso il basso la leva (13) e rimuovere la griglia di ventilazione.
2. Rimuovere la cartuccia filtro e pulirla. Si può spazzolare il filtro.
3. Inserire nuovamente il filtro. I perni guida devono essere rivolti verso il basso.
4. Reinserire la griglia di ventilazione sull'apparecchio. Osserva le alette guida. La griglia di ventilazione deve ingranare udibilmente.

Unità filtro

- Per rimuovere la peluria dal rullo spazzola, piegare l'accessorio a spazzola verso l'alto. Per fare ciò, allentare il meccanismo di blocco sul lato destro.
- Tagliare fili e capelli che si sono arrotolati intorno alle spazzole con un paio di forbici.
- Per rimuovere lo sporco resistente, allentare il dado e smontare la spazzola. Per il montaggio, fare riferimento alle figure a pagina 5!

Pulizia

AVVISO:

- Togliere la spina dalla presa prima di pulire.
- In nessun caso immergere l'apparecchio in acqua per la pulizia. Ne potrebbe conseguire un corto circuito o incendio.

ATTENZIONE:

- Non usare pagliette o altri oggetti abrasivi.
- Per la pulizia non usare detersivi forti o abrasivi.
- Pulire l'esterno con una pezza morbida e asciutta senza l'aggiunta d'alcuna sostanza.
- Sporczia e capelli possono accumularsi nelle spazzole del kit di accessori. Rimuovere tale sporczia regolarmente.

Conservazione

- Lasciate raffreddare completamente l'apparecchio.
- Riavvolgere completamente il cavo.
- Appendere il gancio che si trova sulla spazzola per pavimenti nel dispositivo di stazionamento nella parte posteriore dell'apparecchio.

Ricerca dei guasti

Problema	Possibile causa	Rimedio
L'apparecchio è senza funzione.	L'apparecchio non è collegato alla corrente.	Esaminare il collegamento rete.
		Esaminare la posizione dell'interruttore.
Potenza di aspirazione debole.	Potenza di aspirazione troppo bassa.	Controllare la posizione del comando.
	Il collettore della polvere è pieno.	Svuotare il collettore della polvere.
	I filtri sono sporchi.	Pulire i filtri come descritto in "Manutenzione".
		 ATTENZIONE: Riutilizzare il dispositivo solo una volta puliti i filtri!
	Nel flessibile o nell'ugello si trova un oggetto.	Controllare gli accessori in caso di otturazioni dovute ad oggetti.

Dati tecnici

Modello:.....PC-BS 3040
Alimentazione rete: 220 - 240 V~, 50/60 Hz
Consumo di energia:.....700 W
Classe di protezione: II
Peso netto:ca. 5 kg

Si riserva il diritto di apportare modifiche tecniche e di design nel corso dello sviluppo del prodotto.

Avviso di conformità della direttiva

Il dispositivo soddisfa gli standard e le direttive europei nella versione corrente alla consegna:

- Direttiva sulla bassa tensione 2014/35/EU
- Direttiva sulla compatibilità elettromagnetica (EMC) 2014/30/EU
- Direttiva RoHS 2011/65/EU & (EU) 2015/863
- Direttiva Ecodesign (ErP) 2009/125/EG
- Requisiti di Ecodesign per pulitori ad aspirazione REGO-LAMENTO DELLA COMMISSIONE (UE) Nr. 666/2013

Smaltimento

Significato del simbolo "Eliminazione"



Salvaguardare l'ambiente, gli elettrodomestici non vanno eliminati come rifiuti domestici.

Per l'eliminazione degli elettrodomestici, fare uso dei posti di raccolta previsti per questo tipo e porre quegli elettrodomestici che non sono più in uso.

Si contribuisce così ad evitare un effetto potenziale sull'ambiente e sulla salute, dovuto magari ad una eliminazione sbagliata.

Questo significa un contributo personale alla riutilizzazione, al riciclaggio e altre forme di utilizzazione di elettrodomestici ed apparecchi elettronici usati.

Si possono trovare le corrispondenti informazioni sugli appositi luoghi di raccolta, nelle amministrazioni dei comuni.

Instruction Manual

Thank you for selecting our product. We hope that you will enjoy use of the appliance.

Symbols in these Instruction Manual

Important information for your safety is specially marked. It is essential to comply with these instructions in order to avoid accidents and prevent damage to the appliance:

WARNING:

This warns you of dangers to your health and indicates possible injury risks.

CAUTION:

This refers to possible hazards to the appliance or other objects.

 **NOTE:** This highlights tips and information.

General Notes

Read the operating instructions carefully before putting the appliance into operation and keep the instructions including the warranty, the receipt and, if possible, the box with the internal packing. If you give this appliance to other people, please also pass on the operating instructions.

- The appliance is designed exclusively for private use and for the envisaged purpose. This appliance is not fit for commercial use.
- Do not use the appliance outdoors. Keep it away from sources of heat, direct sunlight, humidity (never dip it into any liquid) and sharp edges. Do not use the appliance with wet hands. If the appliance is humid or wet, unplug it immediately.
- When cleaning or putting it away, switch off the appliance and always pull out the plug from the socket (pull the plug itself, not the lead) if the appliance is not being used and remove the attached accessories.
- Do **not** operate the appliance without supervision. If you leave the room you should always turn the appliance off. Remove the plug from the socket.
- The appliance and the mains lead have to be checked regularly for signs of damage. If damage is found the appliance must not be used.
- Use only original spare parts.
- In order to ensure your children's safety, please keep all packaging (plastic bags, boxes, polystyrene etc.) out of their reach.

WARNING:

Do not allow small children to play with the foil.
There is a danger of suffocation!

Special Safety Instructions for this Appliance

- Do not repair the appliance by yourself. Always contact an authorized technician. If the supply cord is damaged, it must be replaced by the manufacturer, its service agent or similarly qualified persons in order to avoid a hazard.
- This appliance can be used by children aged from 8 years and above and persons with reduced physical, sensory or mental capabilities or lack of experience and knowledge if they have been given supervision or instruction concerning use of the appliance in a safe way and understand the hazards involved.
- Children shall not play with the appliance.
- Cleaning and user maintenance shall not be made by children without supervision.
- Do not suck up liquids!
- Do not suck up hot ashes or pointed or sharp objects!

- Do not use the appliance in damp rooms!
- Never use without the filter. Check that the filter is inserted correctly!
- Keep hair, clothing and body parts away from the vacuum nozzle during use!
- Keep the vacuum cleaner away from sources of heat like radiators, ovens, etc.!

Unpacking the Appliance

1. Remove the appliance from its packaging.
2. Remove both protection parts from the bottom of the appliance.
3. Check the delivery scope for completeness.
4. Check the appliance for any transport damage, in order to prevent hazards.

i NOTE:

In case of any transport damage, contact your dealer immediately. Do not use a damaged appliance!

Overview of the Components / Scope of Delivery

- 1 Air slide
- 2 Handle
- 3 Suction hose
- 4 Connection head of the vacuum hose
- 5 Hose connection
- 6 Dust collector base plate
- 7 Dust container
- 8 Cover lock (Filter unit)
- 9 Carrying handle
- 10 Dust collector release button
- 11 Cable-winding button
- 12 Suction power control
- 13 Ventilation grill lock (Filter unit)
- 14 Mains power supply cable
- 15 Positioning aid
- 16 On/off switch
- 17 Carpet/hard floor selector
- 18 Floor nozzle (with hook (not shown))
- 19 Telescopic suction tube
- 20 Parquet brush
- 21 Combined crevice and brush nozzle

Not shown

Turbo brush

Start-up

- Insert the connection head of the suction hose into the hose connector until it locks in place. To do so, please press the buttons simultaneously.
- In order to release the hose again, please press the buttons once more on the connection head. Keep the buttons pressed down and then pull out the hose.
- Insert the vacuum tube into the handle if required.
- Then assemble the floor nozzle and/or the accessories. To detach the nozzle attachments from the suction pipe, pull them off by turning them slightly.

Nozzle Attachments

Floor Nozzle (18)

The floor nozzle features castors for easier movement. You can clean smooth surfaces and carpets with the floor nozzle.

- Adjust the brushes outwards or inwards using the lever (17).

Best use of the appliance depends on the texture of the floor covering. We recommend the following use:



- Use without brushes:
For vacuuming floor coverings with a deep pile



- Use with brushes:
For vacuuming smooth floors and carpets with a shallow pile

Parquet Brush (20)

For gentle cleaning of sensitive hard floors like parquet, laminate, tiles, etc.

Crevice and Brush Nozzle (21)

i NOTE: Folding “2 in 1” nozzle

When this is folded together it can be used as a groove nozzle. If you would like to use the brush nozzle, pull the brush section in the direction of the arrow until it locks in place.

- **Crevice nozzle:**
For vacuuming dirt from corners, joints and small gaps.
- **Brush nozzle:**
For removing dirt gently from slits in upholstery and mattresses. Also suitable for removing dust from sensitive surfaces such as furniture or curtains.

Turbo Brush

The turbo brush is equipped with a rotating roller brush powered by the air stream. It is particularly suitable for absorbing hair, threads and lint on upholstery. To absorb hair better, pay attention to the position of the brush attachment. The brushes must be folded down. You can fasten or loosen the attachment with the locking mechanism (1) on the right side of the brush roller.

⚠ CAUTION:

Do not use the turbo brush on sensitive smooth floors such as parquet, laminate or similar. The surface could be damaged.

Mains Cable

Pull the mains cable from the cable compartment. The cable compartment is located at the back of the appliance below.

⚠ CAUTION:

- Pull out the cable up to the maximum length indicated with the yellow mark.
- Never pull the cable out up to the red mark as the cable winding can be damaged.

i NOTE:

If the red mark is visible, pull in the cable with the help of the cable winding button back to the yellow mark.

Electrical Connection

- Before connecting the plug to the wall socket, check whether the mains voltage is correct. Refer to the information on the rating plate of the appliance.
- Connect the appliance to a certified wall socket only.

Using the Appliance

1. Insert the mains plug into a correctly installed power socket.
2. Turn the appliance on by the on/off switch by pressing down the button.
3. Set the “carpet/hard floor” switch, depending on the floor covering.
4. Adjust the suction power with the suction power control.
5. Vacuum at a steady speed. There is no need to exert pressure.

i NOTE:

Pay attention to the range that can be covered with the cable length!

Air Slide

Open the air slide on the hose handle in order to regulate the airflow or to clear any particles sticking to the nozzle.

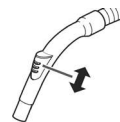

Switching Off and Winding Up the Mains Cable

1. Turn the vacuum cleaner off by the on/off switch and remove the plug from the socket.
2. Keep the plug in your hand.
3. Press the cable winding button and guide the cable. Hold the cable to avoid wrapping.

Maintenance

Emptying the Dust Collector

Empty the dust collector once the collected dirt reaches the MAX marking.

1. Disconnect the mains plug from the wall socket.
2. Press the button (10) to release the dust collector. Remove the dust collector.
3. Empty the dust collector over a dustbin. Press the latch on the dust container to open the bottom plate. (Page 4, Fig. B).
4. Then close the base plate again.
5. Attach the dust collector to the appliance. First position it at the bottom of the appliance and then secure it with the hook on top.
6. Check that the position of the dust collector is secure by briefly lifting the appliance at its carrying handle.

Filters

Your appliance features 4 filters. The common dust bag system has been replaced by a transparent dust collector. The higher flow speed of the collector allows for heavy dirt and smallest floating particles to be separated from the “sucked-in air”.

It is thus not necessary to buy dust bags. The filters must be cleaned regularly.

The Filter Unit (Page 4, Fig. C to H)

The filter unit is composed of:

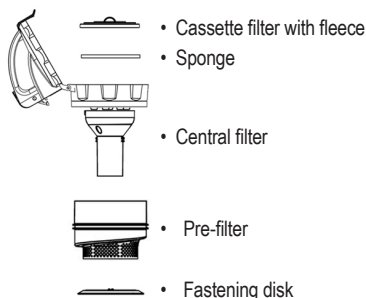

⚠ CAUTION:

- Never wash the components in a washing machine or a dishwasher!
- Do not use a hairdryer for drying.
- Operate the appliance again only when all components are completely dry and have been installed correctly.

Proceed as follows to clean the filter unit:

1. Empty the dust container as described above. (Steps 1-4).
2. **Disassembly of the filter unit**
 - 2.1 Turn the filter unit in the ↺ direction. (Fig. C)
 - 2.2 Pull the filter unit from the dust container. (Fig. D)
 - 2.3 Turn the fastening disk and pull it off. (Fig. E)
 - 2.4 Pull the pre-filter from the central filter. (Fig. F)
 - 2.5 Open the cover of the filter unit. (Fig. G)
 - 2.6 Remove the cassette filter with the fleece and the inserted sponge. (Fig. H)
3. Clean all parts of the filter unit and the dust container under running water. You may use a soft brush.
4. Allow all parts to dry completely in air.
5. **Assembly of the filter unit**
 - 5.1. Place the sponge with the smooth side in the cassette filter onto the fleece.

- 5.2. Place the cassette filter on the central filter.
- 5.3. Close the cover. It must lock mechanically.

ⓘ NOTE:

The cover can only be closed with the cassette filter inserted.

- 5.4. Set the pre-filter to the central filter.

ⓘ NOTE:

- The pre-filter has recesses of different sizes, which match the tabs on the central filter.
- Make sure the rubber seals are inserted correctly.

- 5.5. Set the fastening disk onto the pre-filter and tighten it by turning.
- 5.6. Replace the filter unit in the dust container: Set the guide tab on the filter unit to the ↻ symbol. Tighten the filter unit by turning it in the ↻ direction.

Outlet Filter (HEPA-Filter)

The appliance is also equipped with an outlet filter. It is located on the back of the unit next to the parking aid.

1. Push down the lever (13) and remove the ventilation grille.
2. Remove the filter insert and clean it. You can brush out the filter.
3. Reinsert the filter. The guide pins must point downwards.
4. Put the ventilation grille back on the appliance. Observe the guide lugs. The ventilation grid must engage audibly.

Turbo Brush

- To remove hair from the brush roller, fold up the brush attachment. To do this, loosen the locking mechanism (ⓘ) on the right side.
- Cut threads and hair that have rolled up on the brushes with a small pair of scissors.
- To remove stubborn impurities, loosen the nut and disassemble the brush. For assembling, please refer to the illustrations on page 5!

Cleaning

⚠ WARNING:

- Before cleaning remove the mains lead from the socket.
- Under no circumstances should you immerse the appliance in water for cleaning purposes. Otherwise this might result in an electric shock or fire.

⚠ CAUTION:

- Do not use a wire brush or any abrasive items.

⚠ CAUTION:

- Do not use any acidic or abrasive detergents.

- Clean the housing with a soft, dry cloth without additives.
- Dirt and hair can accumulate in the brushes of the accessory kit. Remove this dirt regularly.

Storage

- Let the appliance cool down completely.
- Wind the cable completely.
- Please insert the hook of the floor nozzle into the parking assistant on the rear of the appliance.

Troubleshooting

Problem	Possible Cause	Remedy
The appliance does not work.	The appliance is not connected to mains power.	Check the connection to the mains.
		Check the position of the switch.
Weak suction power.	The suction power is set too low.	Check the position of the control.
	The dust collector is full.	Empty the dust collector.
	The filters are dirty.	Clean the filters as described under "Maintenance".
		 CAUTION: Restart operation only with dry filters!
There is a foreign body in the suction tube or the nozzle.	Check the accessories for foreign bodies.	

Technical Data

Model:.....PC-BS 3040
 Power supply:..... 220 - 240 V~, 50/60 Hz
 Power consumption: 700 W
 Protection class: II
 Net weight: approx. 5 kg

The right to make technical and design modifications in the course of continuous product development remains reserved.

Notice of Directive Conformity

The appliance meets the European standards and directives in the current version at delivery:

- Low Voltage Directive (LVD) 2014/35/EU
- Electromagnetic Compatibility (EMC) Legislation Directive 2014/30/EU
- RoHS-Directive 2011/65/EU & (EU) 2015/863
- Ecodesign-Directive (ErP) 2009/125/EG
- Ecodesign Requirements for Vacuum Cleaners COMMISSION REGULATION (EU) No. 666/2013

Disposal

Meaning of the "Dustbin" Symbol



Protect our environment: do not dispose of electrical equipment in the domestic waste.

Please return any electrical equipment that you will no longer use to the collection points provided for their disposal.

This helps avoid the potential effects of incorrect disposal on the environment and human health.

This will contribute to the recycling and other forms of re-utilisation of electrical and electronic equipment.

Information concerning where the equipment can be disposed of can be obtained from your local authority.

Instrukcje obsługi

Dziękujemy za wybranie naszego produktu. Mamy nadzieję, że jego użytkowanie będzie ze sobą niosło wiele korzyści.

Symbole użyte w tej instrukcji obsługi

Ważne informacje dotyczące bezpieczeństwa użytkownika są specjalnie wyróżnione. Koniecznie stosuj się do tych wskazówek, aby uniknąć wypadków i uszkodzenia urządzenia:

OSTRZEŻENIE:

Ostrzega przed zagrożeniami dla zdrowia i wskazuje na potencjalne ryzyka obrażeń.

UWAGA:

Wskazuje na potencjalne zagrożenia dla urządzenia lub innych przedmiotów.

WSKAZÓWKA:

Wyróżnia porady i informacje ważne dla użytkownika.

Ogólne uwagi

Przed uruchomieniem urządzenia proszę bardzo dokładnie przeczytać instrukcję obsługi. Proszę zachować ją wraz z kartą gwarancyjną, paragonem i w miarę możliwości również kartonem z opakowaniem wewnętrznym. Przekazując urządzenie innej osobie, oddaj jej także instrukcję obsługi.

- Proszę wykorzystywać urządzenie jedynie dla prywatnego celu, jaki został przewidziany dla urządzenia. Urządzenie to nie zostało przewidziane do użytku w ramach działalności gospodarczej.
- Proszę nie korzystać z urządzenia na zewnątrz. Proszę trzymać urządzenie z daleka od ciepła, bezpośredniego promieniowania słonecznego, wilgoci (w żadnym wypadku nie zanurzać w substancjach płynnych) oraz ostrych krawędzi. Proszę nie obsługiwać urządzenia wilgotnymi dłońmi. Jeżeli urządzenie jest wilgotne lub mokre, proszę natychmiast wyciągnąć wtyczkę.
- Jeżeli nie korzystacie Państwo z urządzenia, jeżeli chcecie Państwo zamontować jakieś akcesoria, w celu wyczyszczenia lub w przypadku jakichkolwiek zakłóceń, proszę zawsze wyłączyć urządzenie i wyjąć wtyczkę z gniazdka (należy ciągnąć za wtyczkę, nie za przewód).
- Pracującego urządzenia **nie** należy pozostawiać bez nadzoru. Przed opuszczeniem pomieszczenia urządzenie należy zawsze wyłączać i wyciągać wtyczkę sieciową z gniazda.
- Należy regularnie sprawdzać, czy urządzenie i kabel sieciowy nie są uszkodzone. W razie uszkodzenia należy przestać korzystać z urządzenia.
- Proszę stosować tylko oryginalne akcesoria.
- Dla bezpieczeństwa dzieci proszę nie zostawiać swobodnie dostępnych części opakowania (torby plastikowe, kartony, styropian itp.).

OSTRZEŻENIE:

Nie pozwalaj dzieciom bawić się folią.
Niebezpieczeństwo uduszenia!

Specjalne wskazówki związane z bezpieczną obsługą tego urządzenia

- Nie naprawiać urządzenia samodzielnie. Skontaktować się z pracownikiem autoryzowanego serwisu. Jeśli przewód zasilania jest uszkodzony, należy go wymienić u producenta, przedstawiciela serwisu lub podobnie wykwalifikowanej osoby, aby uniknąć zagrożenia.
- Urządzenie to może być używane przez dzieci w wieku lat 8 lub starsze, osoby z obniżoną sprawnością fizyczną, zmysłową lub umysłową, osoby z brakiem doświadczenia i wiedzy, jeśli są one nadzorowane lub gdy je poinstruowano jak korzystać z tego urzą-

dzenia w bezpieczny sposób, i gdy zdają sobie sprawę z istniejących niebezpieczeństw.

- Dzieci nie powinny bawić się tym urządzeniem.
- Czyszczenie i konserwacja nie powinny być wykonywane przez dzieci bez nadzoru.
- Proszę nie wciągać odkurzaczem cieczy lub wilgoci!
- Proszę nie wciągać odkurzaczem gorącego popiołu, przedmiotów ostrych i ostro zakończonych!
- Nie używaj urządzenia w pomieszczeniach wilgotnych!
- Proszę nigdy nie odkurzać bez filtra. Po włożeniu filtra proszę sprawdzić, czy został założony prawidłowo!
- Podczas pracy odkurzacza proszę trzymać włosy, ubranie i części ciała z daleka od końcówki!
- Proszę trzymać odkurzacz z daleka od źródeł ciepła takich jak promienniki, piece itd.!

Rozpakowanie urządzenia

1. Wyjąć urządzenie z opakowania.
2. Zdejmij dwie części osłony od dołu urządzenia.
3. Sprawdź kompletność zakupionego zestawu.
4. Sprawdź urządzenie, czy nie ma usterek powstałych podczas transportu, aby uniknąć zagrożeń.

i WSKAZÓWKA:

W przypadku zauważonej usterki należy natychmiast skontaktować się z miejscowym dystrybutorem lub sprzedawcą. Nie użytkować uszkodzonego urządzenia!

- 12 Regulacja mocy ssania
- 13 Blokada kratki wentylacyjnej (Układ filtrujący)
- 14 Kabel zasilający
- 15 Wspornik na szczotkę
- 16 Włącznik / wyłącznik
- 17 Przełącznik funkcji czyszczenia dywanów / podłóg twardych
- 18 Dysza do podłóg (z haczykiem (bez rys.))
- 19 Teleskopowa rura ssąca
- 20 Szczotka do parkietu
- 21 Ssawka szczelinowa połączona ze szczotką

Przegląd elementów obsługi / Zakres dostawy

- 1 Zasuwa powietrzna
- 2 Uchwyt
- 3 Wąż ssania
- 4 Głowica łączeniowa w przewodzie próżniowym
- 5 Połączenie przewodu
- 6 Płyta podstawy pojemnika na pył
- 7 Pojemnik na brud
- 8 Blokada pokrywy (Układ filtrujący)
- 9 Uchwyt do przenoszenia
- 10 Przycisk zwalniania pojemnika na pył
- 11 Przycisk zwijania kabla

Brak na rysunku

Szczotka turbo

Uruchomienie

- Proszę umieścić głowicę łączącą giętkiej rury zasysającej w podłączeniu dla rury giętkiej i połączyć mechanicznie naciskając równocześnie przyciski.
- Aby ponownie zwolnić rurę giętką proszę nacisnąć przyciski przy głowicy łączącej. Proszę nacisnąć i przytrzymać przyciski a następnie wyciągnąć rurę giętką.
- Proszę wsunąć rurę zasysającą w uchwyt.
- Proszę zamontować dyszę do podłogi ewent. akcesoria. Aby zdjąć końcówki dyszy z rury ssącej, należy wyjąć je i jednocześnie delikatnie obracać.

Nasadka z dyszą

Dysza do podłóg (18)

Ssawka podłogowa zawiera kółka ułatwiające przesuwanie. Za pomocą dyszy do podłóg można czyścić gładkie powierzchnie oraz dywany.

- Wyregulować szczotki na zewnątrz lub do wewnątrz za pomocą dźwigni (17).

Najlepsze wyniki użytkowania zależne są struktury wykładziny podłogowej. Zalecamy następujące użytkowanie:



- Użycie bez szczotek:
Celem odkurzenia wykładzin z gęstym włosiem



- Użycie ze szczotkami:
Celem odkurzenia gładkich podłóg i wykładzin z krótkim włosiem

Szczotka do parkietu (20)

Do łagodnego czyszczenia delikatnych podłóg twardych, takich jak parkiet, podłoga laminowana, z płytek ceramicznych itp.

Ssawka szczelinowa, ssawka ze szczotką (21)

i WSKAZÓWKA: Składana ssawka „2 w 1”

Złożona nadaje się do stosowania jako dysza do fug. Jeżeli chcą Państwo użyć dyszy szczotkowej, proszę pociągnąć za szczotkę w kierunku wskazywanym przez strzałkę, aż mechanicznego zazębienia się elementu.

- **Ssawka szczelinowa:**
Służy do odkurzenia narożników, szczelin i wąskich miejsc.
- **Ssawka ze szczotką:**
Służy do delikatnego odkurzenia wgłębień w tapicerce i materacach. Nadaje się także do odkurzenia delikatnych powierzchni, takich jak meble lub zasłony.

Szczotka turbo

Turboszczotka jest wyposażona w szczotkę obrotową napędzaną przez strumień powietrza. Jest ona szczególnie przydatna do zbierania włosów, nici i strzępków z tapicerki. Aby lepiej zebrać włosy, zwróć uwagę na położenie nasadki szczotki. Szczotki muszą być złożone. Można zamocować lub poluzować nasadkę za pomocą mechanizmu blokującego po prawej stronie rolki szczotkowej (1).

Δ UWAGA:

Turboszczotki nie wolno używać na wrażliwych, gładkich podłogach, takich jak parkiet, laminat itp. Mogłoby dojść do uszkodzenia powierzchni.

Kabel zasilający

Kabel zasilający należy wyciągnąć ze schowka na kabel. Komora na kabel zasilający znajduje się w tylnej, dolnej części urządzenia.

Δ UWAGA:

- Kabel sieciowy można wyciągać maksymalnie do żółtego znacznika.
- W żadnym wypadku proszę nie wyciągać kabla do czerwonego znacznika, gdyż można w ten sposób uszkodzić funkcję zwijania kabla. Tego typu uszkodzenia nie są objęte gwarancją.

i WSKAZÓWKA:

Jeżeli widoczna jest czerwona kreska, dociągnij kabel do żółtej kreski przy użyciu przycisku zwijania.

Połączenie elektryczne

- Przed podłączeniem wtyczki do gniazda elektrycznego należy sprawdzić, czy napięcie sieciowe jest właściwe. Odpowiednie informacje można znaleźć na płycie znamionowej urządzenia.
- Urządzenie należy podłączać wyłącznie do gniazda elektrycznego z certyfikatem.

Używanie urządzenia

1. Proszę włożyć wtyczkę do przepisowo zainstalowanego gniazdko z uziemieniem.
2. Proszę włączyć urządzenie włącznikiem / wyłącznikiem, wciskając przycisk do dołu.
3. W zależności od rodzaju wykładziny podłogowej użyj jednej z pozycji przełącznika „Dywany / twarde nawierzchnie”.
4. Wyregulować moc ssania za pomocą odpowiedniego regulatora mocy ssania.
5. Teraz można rozpocząć odkurzanie w równomiernym tempie. Nie ma konieczności dociskania końcówek do odkurzonej powierzchni.

i WSKAZÓWKA:

Proszę pamiętać, że zasięg odkurzacza ograniczony jest długością kabla!

Zasuwę powietrzną

W celu regulacji przepływu powietrza lub odłączenia elementów przylegających do dyszy proszę otworzyć zasuwę powietrzną.

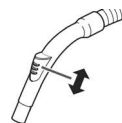

Wyłączenie i zwijanie kabla zasilającego

1. Wyłącz odkurzacz podłogowy przy użyciu wyłącznika głównego i wyciągnij wtyczkę z gniazda sieciowego.
2. Trzymaj wtyczkę w ręce.
3. Proszę wcisnąć przycisk zwijania kabla i wprowadzać przewód do odkurzacza. Proszę mocno trzymać przewód, żeby zapobiec jego niekontrolowanym ruchom.

Konserwacja

Opróżnianie pojemnika na pył

Opróżnij pojemnik na pył, gdy zebrany brud sięga znaku MAX.

1. Odłączyć wtyczkę przewodu zasilania z gniazdka sieciowego.
2. Nacisnąć przycisk (10) w celu zwolnienia pojemnika na pył. Opróżnić pojemnik na pył.
3. Opróżnić pojemnik z nagromadzonego pyłu nad koszem na śmieci. Naciśnij zatrzask na pojemniku na kurz, co umożliwi otwarcie dolnej pokrywy. (Str. 4, rys. B).
4. Następnie ponownie zamknąć płytę podstawy.
5. Pojemnik na pył zamontować do urządzenia. Najpierw ustawić go w dolnej części urządzenia, a następnie unieruchomić go za pomocą haka na górze.
6. Sprawdzić, czy położenie pojemnika na pył jest nieruchome przez uniesienie urządzenia, chwytając za rączkę do przenoszenia.

Filtr

Urządzenie zawiera 4 filtry. Powszechnie stosowany układ torby na pył został zastąpiony przezroczystym pojemnikiem na pył. Im większa prędkość przepływu powietrza przez odkurzacz pozwala na usuwanie silnych zabrudzeń i oddzielenie najmniejszych przepływających z powietrzem cząstek od „zassanego powietrza”.

Zatem nie ma potrzeby zakupu worków na pył. Filtry muszą być okresowo czyszczone.

Zespół filtra (Str. 4, rys. od C do H)

Zespół filtra składa się z poniższych elementów:

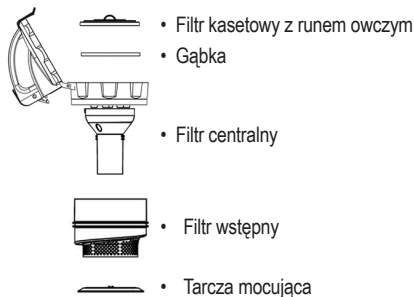

⚠ UWAGA:

- Nie należy nigdy czyścić elementów w pralce ani zmywarce!
- Nie wolno suszyć przy użyciu suszarki do włosów.
- Urządzenie można ponownie włączyć dopiero po całkowitym wyschnięciu i prawidłowej instalacji wszystkich elementów.

Aby wyczyścić zespół filtra, należy wykonać poniższe czynności:

1. Opróżnij pojemnik na brud zgodnie z powyższym opisem. (Kroki 1-4).
2. **Demontaż zespołu filtra**
 - 2.1 Przekręć zespół filtra w kierunku symbolu ☐↶. (Rys. C)
 - 2.2 Wyjmij zespół filtra z pojemnika na brud. (Rys. D)
 - 2.3 Przekręć tarczę mocującą i wyjmij ją. (Rys. E)
 - 2.4 Wyjmij filtr wstępny z filtra centralnego. (Rys. F)
 - 2.5 Otwórz pokrywę zespołu filtra. (Rys. G)
 - 2.6 Wyjmij filtr kasetowy z runem owczym i włożoną gąbką. (Rys. H)
3. Wyczyść wszystkie elementy zespołu filtra oraz pojemnik na brud pod bieżącą wodą. Można użyć miękkiej szczoteczki.
4. Pozostaw wszystkie elementy do całkowitego wyschnięcia na powietrzu.
5. **Montaż zespołu filtra**
 - 5.1 Umieść gąbkę gładką stroną w filtrze kasetowym na runie owczym.
 - 5.2 Ustaw filtr kasetowy na filtrze środkowym.
 - 5.3 Zamknij pokrywę. Musi dojść do mechanicznego zablokowania.
- 5.4 Umieść filtr wstępny w filtrze centralnym.

📌 WSKAZÓWKA:

Pokrywę można zamknąć wyłącznie po włożeniu filtra kasetowego.

📌 WSKAZÓWKA:

- W filtrze wstępnym znajdują się wgłębienia o różnej wielkości, które pasują do wypustek filtra centralnego.
- Należy sprawdzić, czy gumowe uszczelki są poprawnie założone.

- 5.5 Umieść tarczę mocującą na filtrze wstępnym i przekręć ją w celu dokręcenia.
- 5.6 Umieść ponownie zespół filtra w pojemniku na brud: Ustaw wypustkę naprowadzającą zespołu filtra w pozycji symbolu ☐↶. Przekręć zespół filtra w kierunku symbolu ☐↷ w celu dokręcenia.

Filtr wylotowy (Filtr HEPA)

Dodatkowo urządzenie wyposażone jest w filtr wylotowy. Jest umieszczone z tyłu urządzenia, obok wspomaganie parkowania.

1. Nacisnąć dźwignię (13) i wyjąć kratkę wentylacyjną.
2. Wyjąć wkład filtrujący i oczyścić go. Można oczyścić filtr pędzelkiem.
3. Ponownie włożyć filtr. Kolki prowadzące muszą być skierowane ku dołowi.
4. Wstawić kratkę wentylacyjną z powrotem na urządzenie. Prosimy zwrócić uwagę na prowadzące nadlewy. Zamocowaniu kratki wylotowej powietrza musi towarzyszyć słyszalny dźwięk kliknięcia.

Szczotka turbo

- Aby usunąć włosy z wałka szczotki, rozłóż nasadkę szczotki. W tym celu, poluzuj mechanizm blokujący po prawej stronie (1).
- Nici i włosy nawinięte na szczotki należy powycinać za pomocą małych nożyczek.
- Aby usunąć uporczywe zanieczyszczenia, poluzuj nakrętkę i zdemontuj szczotkę. Przykład montażu przedstawiono na ilustracji na stronie 5!

Czyszczenie

OSTRZEŻENIE:

- Przed rozpoczęciem czyszczenia należy zawsze wyjąć wtyczkę z gniazdka.
- Urządzenia parze nie wolno do czyszczenia zanurzać w wodzie. Może to doprowadzić do porażenia elektrycznego lub pożaru.

UWAGA:

- Nie używaj szczotki drucianej ani innych podobnych przedmiotów.
- Nie używaj ostrych lub ściernych środków czyszczących.
- Obudowę należy czyścić miękką i suchą ściereczką bez dodatku żadnych środków czyszczących.

- Kurz i włosy mogą się gromadzić w szczotkach zestawu dodatkowego. Należy je regularnie usuwać.

Przechowywanie

- Proszę poczekać, aż żelazko zupełnie ostygnie.
- Proszę w całości schować przewód.
- Zaczep haczyk dyszy podlogowej w uchwycie na tylnej ścianie urządzenia.

Eliminowanie usterek i zakłóceń

Problem	Możliwa przyczyna	Sposób naprawy
Urządzenie nie działa.	Urządzenie nie zostało podłączone do zasilania.	Sprawdź podłączenie do sieci. Sprawdź położenie wyłącznika.
	Słaba moc ssania.	Ustawiono zbyt niską moc ssania. Pojemnik na pył jest zapełniony. Filtry są zabrudzone.
		 UWAGA: Urządzenie można uruchomić ponownie tylko z suchymi filtrami!
	Ciała obce w węży ssącym lub dyszy.	Sprawdź osprzęt, czy nie ma w nim ciał obcych.

Dane techniczne

Model:.....PC-BS 3040
Napięcie zasilające:220 - 240 V~, 50/60 Hz
Pobór mocy:700 W
Stopień ochrony:II
Masa netto:ok. 5kg

Zastrzegamy sobie prawo wprowadzania zmian technicznych i projektowych w trakcie ciągłego rozwoju produktu.

Informacja o zgodności z Dyrektywą

Aktualna wersja zakupionego urządzenia jest zgodna z poniższymi europejskimi standardami i dyrektywami:

- Dyrektywa niskonapięciowa (LVD) 2014/35/EU
- Dyrektywa dotycząca zgodności elektromagnetycznej (EMC) 2014/30/EU
- Dyrektywa RoHS 2011/65/EU & (EU) 2015/863
- Dyrektywa w sprawie ekoprojektu (ErP) 2009/125/EG
- ROZPORZĄDZENIE KOMISJI w sprawie wymogów dotyczących ekoprojektu dla odkurzaczy (UE) nr 666/2013

Warunki gwarancji

Przyznajemy 24 miesiące gwarancji na produkt licząc od daty zakupu.

W tym okresie będziemy bezpłatnie usuwać w terminie 14 dni od daty dostarczenia wadliwego sprzętu z kartą gwarancyjną do miejsca zakupu wszystkie uszkodzenia powstałe w tym urządzeniu na skutek wady materiałów lub wadliwego wykonania, naprawiając oraz wymieniając wadliwe części lub (jeśli uznamy za stosowne) wymieniając całe urządzenie na nowe.

Sprzęt do naprawy powinien być dostarczony w komplecie wraz z dowodem zakupu oraz z ważną kartą gwarancyjną do sprzedawcy w miarę możliwości w oryginalnym opakowaniu lub innym odpowiednim dla zabezpieczenia przed uszkodzeniem. W razie braku kompletnego opakowania fabrycznego, ryzyko uszkodzenia sprzętu podczas transportu do i z miejsca zakupu ponosi reklamujący.

Naprawa gwarancyjna nie dotyczy czynności przewidzianych w instrukcji obsługi, do wykonania których zobowiązany jest użytkownik we własnym zakresie i na własny koszt.

Gwarancja nie obejmuje:

- mechanicznych, termicznych, chemicznych uszkodzeń sprzętu i wywołanych nimi wad,
- uszkodzeń powstałych w wyniku działania sił zewnętrznych takich jak wylądowania atmosferyczne, zmiana napięcia zasilania i innych zdarzeń losowych,
- nieprawidłowego ustawienia wartości napięcia elektrycznego, zasilanie z nieodpowiedniego gniazda zasilania,
- sznurów połączeniowych, sieciowych, żarówek, baterii, akumulatorów,

- uszkodzeń wyrobu powstałych w wyniku niewłaściwego lub niezgodnego z instrukcją jego użytkowania, przechowywania, konserwacji, samowolnego zrywania plomb oraz wszelkich przeróbek i zmian konstrukcyjnych dokonanych przez użytkownika lub osoby niepowołane,
- roszczeń z tytułu parametrów technicznych wyrobu, o ile są one zgodne z podanymi przez producenta,
- prawidłowego zużycia i uszkodzeń, które mają nieistotny wpływ na wartość lub działanie tego urządzenia.

Karta gwarancyjna bez pieczęci sklepu, daty sprzedaży, nie wypełniona, źle wypełniona, ze śladami poprawek, nieczytelna wskutek zniszczenia, bez możliwości ustalenia miejsca sprzedaży oraz dołączonego dowodu zakupu jest nieważna.

Korzystanie z usług gwarancyjnych nie jest możliwe po upływie daty ważności gwarancji. Gwarancja na części lub całe urządzenie, które są wymieniane kończy się, wraz z końcem gwarancji na to urządzenie.

Wszystkie inne roszczenia, wliczając w to odszkodowania są wykluczone chyba, że prawo przewiduje inaczej. Roszczenia wykraczające poza tą umowę nie są uwzględniane przez tą gwarancję.

Gwarancja na sprzedany towar konsumpcyjny nie wyłącza, nie ogranicza ani nie zawiesza uprawnień kupującego wynikających z niezgodności towaru z umową.

Gwarancja oraz zawarte w niej warunki obowiązują na terenie Rzeczypospolitej Polskiej.

Dystrybutor:
CTC Clatronic Sp. z o.o
Ul. Brzeska 1
45-960 Opole

Usuwanie

Znaczenie symbolu „Pojemnik na śmieci”



Proszę oszczędzać nasze środowisko, sprzęt elektryczny nie należy do śmieci domowych.

Proszę korzystać z punktów zbiorczych, przewidzianych do zdawania sprzętu elektrycznego, i tam proszę oddawać sprzęt elektryczny, którego już nie będą Państwo używać.

Tym sposobem pomagają Państwo unikać potencjalnych następstw niewłaściwego usuwania odpadów, mających wpływ na środowisko i zdrowie ludzi.

Tą drogą przyczyniają się Państwo do ponownego użycia, do recyklingu i do innych form wykorzystania starego sprzętu elektrycznego i elektronicznego.

Informacje, gdzie można zdać sprzęt, otrzymają Państwo w swoich urzędach komunalnych lub w administracji gminy.

Használati utasítás

Köszönjük, hogy a termékünket választotta. Reméljük, hogy örömet lel majd a készülék használatában.

A használati útmutatóban található szimbólumok

Az Ön biztonságára vonatkozó utasítások kifejezetten meg vannak különböztetve. Kérjük, mindenképpen ügyeljen ezekre annak érdekében, hogy elkerülje a baleseteket és a készülék károsodását:

FIGYELMEZTETÉS:

Egészségét károsító veszélyforrásokra figyelmeztet és rámutat a lehetséges sérülési lehetőségekre.

VIGYÁZAT:

Lehetséges veszélyre utal, mely a készülékben vagy más tárgyokban kárt tehet.

MEGJEGYZÉS: Tippeket és információkat emel ki.

Általános megjegyzések

A készülék használatba vétele előtt gondosan olvassa végig a használati utasítást, és őrizze meg a garancialevéllel, a pénztári nyugtával és lehetőleg a csomagolókartonnal, ill. az abban lévő bélysanyaggal együtt! Amennyiben a készüléket harmadik személynek adja tovább, a használati útmutatót is adja a készülékhez.

- Kizárólag személyi célra használja a készüléket, és csupán arra, amire való! A készülék nem ipari jellegű használatra készült.
- A készülék nem alkalmas kültéri használatra. Ne tegye ki erős hőhatásnak, közvetlen napsugárzásnak és nedveségnek (semmi esetre se mártsa folyadékba), és óvja az éles szélektől! Ne használja a készüléket vizes kézzel! Ha a készülék vizes vagy nedves lett, azonnal húzza ki a konnektorból!
- Kapcsolja ki a készüléket és mindig húzza ki a csatlakozót a dugaszoló aljzattól (a csatlakozót, ne pedig a vezetéket húzza), ha nem használja a készüléket, tartozékokat szerel fel rá, tisztítja vagy zavart észlel.
- **Ne** működtesse a készüléket felügyelet nélkül! Mindig kapcsolja ki a készüléket, ha elhagyja a helyiséget! Húzza ki a csatlakozót a dugaszoló aljzattól!
- A készüléket és a hálózati kábelt rendszeresen ellenőrizni kell, hogy nincs-e rajta sérülés jele. Ha sérülést lát rajta, a készüléket nem szabad használni.
- Csak eredeti tartozékokat használjon!
- Gyermekai biztonsága érdekében ne hagyja általuk elérhető helyen a csomagolóelemeket (műanyag zacskó, karton, sztiropor stb.)!

FIGYELMEZTETÉS:

Kisgyermeket ne engedjen a fóliával játszani.
Fulladás veszélye állhat fenn!

Speciális biztonsági figyelmeztetés a készülékhez

- Ne javítsa saját kezűleg a készüléket. Mindig lépjen kapcsolatba szakképzett szerelővel. Ha a villanyvezeték megsérül, a gyártónak, a szerviz ügynökségnek vagy más, hasonlóan képzett személynek kell a javítást végeznie, a veszélyek elkerülése érdekében.
- A készüléket 8 éves és idősebb gyerekek és csökkent fizikai, érzékszervi vagy értelmi képességű személyek és akiknek nincs meg a tapasztalatuk és tudásuk ehhez, csak akkor használhatják, ha felügyelet alatt állnak vagy a készülék biztonságos használatára megtanították őket és megértették az érintett veszélyeket.
- A gyerekek nem játszhatnak a készülékkel.
- A tisztítást és karbantartást gyerekek felügyelet nélkül nem végezhetik.

- Ne szívjon fel a készülékkel nedvességet, ill. folyadékot!
- Ne szívjon fel forró hamut, hegyes vagy éles tárgyakat!
- Ne használja a készüléket nedves helyiségekben!
- Soha ne porszívózzon filter nélkül! Behelyezés után mindig ellenőrizze, hogy a filter megfelelően fekszik-e fel!
- Működés közben tartsa távol a porszívófejet a hajától, ruházatától és a testrészeitől!
- Tartsa távol a porszívót olyan hőforrásoktól, mint pl. a radiátorok, kályha stb.!

A készülék kicsomagolása

1. Vegye ki a készüléket a csomagolásból.
2. Távolítsa el mindkét védőrészt a készülék aljáról.
3. Ellenőrizze a szállítólevelet, hogy semmi nem hiányzik a csomagból.
4. A veszélyek elkerülése érdekében ellenőrizze a készüléket a lehetséges szállítási sérülések tekintetében.

i MEGJEGYZÉS:

Bármilyen szállítási sérülés esetén azonnal vegye fel a kapcsolatot a forgalmazóval. Ne használjon sérült készüléket!

A kezelőelemek áttekintése / A csomag tartalma

- 1 Levegőszabályozás
- 2 Markolat
- 3 Gégecső
- 4 A szívócső csatlakozófeje
- 5 Csőcsatlakozó
- 6 Porgyűjtő alaplemez
- 7 Portartály
- 8 Fedél zárja (Szűrőegység)
- 9 Hordozófül
- 10 Porgyűjtő kioldógomb
- 11 Kábelfelcsévéző gomb
- 12 Szívóerő-szabályozó
- 13 Szellőzőrács zárja (Szűrőegység)
- 14 Fő áramellátó kábel
- 15 Pozicionáló segéd
- 16 Be/ki kapcsoló
- 17 Szőnyeg/keménypadló váltó
- 18 Padló szívófej (akasztóval (ábra nélkül))
- 19 Teleszkópikus szívócső
- 20 Parkettatisztító kefe
- 21 Kombinált résszívó és kefe fűvók

Nem látható

Turbókefe

Használatba vétel

- Dugja be a szívótömlő összekötőfejét a tömlőcsatlakozóba, úgy, hogy mechanikusan bekattanjon! Ehhez egyszerre nyomja a gombokat.
- Ha ki akarja oldani a tömlőt, nyomja meg újra az összekötőfejen lévő gombokat. Tartsa a gombokat lenyomva, és így húzza ki a tömlőt.
- Ha szükséges, húzza rá a szívócsövet a fogantyúra!
- Szerelje fel a padlószívó fejet, ill. a tartozékot!
A szívófej egység gégecsőről lecsatlakoztatásához enyhén elforgatva húzza ki a szívófejet.

Szívófejek

Padló szívófej (18)

A padlófűvóka görgőkel van ellátva a könnyebb mozgathoz.

A padló szívófejjel sima felületek és szőnyegek tisztíthatók.

- A kar segítségével tolja ki vagy húzza be a keféket (17).

A fej használatának legjobb módja függ a padló szerkezetétől. A következő felhasználási módokat javasoljuk:



- Kéfék nélküli használat:
Hosszú szőrű padlóburkolatok porszívózása



- Használat kefékkel:
Sima padlók és rövid szőrű szőnyegek porszívózásához

Parkettatisztító kefe (20)

Kényesebb keménypadló, pl. parketta, laminált padló, csempe stb. kíméletesebb tisztításához.

Résszívófej, kefécsiszófej (21)

MEGJEGYZÉS:

„2 az 1-ben” típusú átfordítható szívófej

Összecsukva, résszívófejként használható. Ha kefécsiszófejként kívánja használni, húzza a kefécsiszó részét a nyíl irányában a mechanikus bekattanásig.

- **Résszívófej:**
Sarkok, nyílások és más szűk helyek porszívózásához.
- **Kefécsiszófej:**
A por kíméletesebb eltávolítására kárpitok és matracok nyílásaiból. Kényesebb felületek, például bútorok és függönyök portalanítására is alkalmas.

Turbókefe

A turbókefe a légáramlat által hajtott forgó kefehengerrel rendelkezik. Ez különösen megfelelő a kárpitok találatos hajszálak, cémaszálak és szőszök eltávolítására. A hajszálak jobb összegyűjtése érdekében ügyeljen a kefe feltét pozíciójára. A kefécsiszó összezárt állapotban kell lenniük. A feltétet a kefehenger jobb oldalán található zármechanizmus segítségével rögzítheti vagy lazíthatja ki (I).

VIGYÁZAT:

Ne használja a turbókefét érzékeny sima padlón, például parkettán, laminált padlón vagy hasonló felületen. A padló felülete megsérülhet.

Hálózati kábel

Húzza ki a hálózati kábelt a kábeltartóból. Az alábbi készülék kábelrekesze hátul van.

VIGYÁZAT:

- A hálózati kábelt csak a sárga jelölésig húzza ki.
- Semmi esetre se húzza egészen a piros jelölésig, mert megsérülhet a kábelfelcsévéző.

MEGJEGYZÉS:

Amennyiben a piros jelzés válik láthatóvá, húzza be a vezetékét a vezetékcsévéző gomb segítségével a sárga jelzésig.

Elektromos csatlakoztatás

- A tápkábel a fali aljzatba való csatlakoztatása előtt ellenőrizze a hálózati feszültség megfelelőségét. Lásd a készülék adattábláján található információkat.
- Csak megfelelően felszerelt fali aljzatba csatlakoztassa a készüléket.

A készülék használata

1. Dugja a dugaszt előírászerűen szerelt, érintésvédett konnektorba.
2. Kapcsolja be a készüléket a bel/ki kapcsolóval a gomb lefele nyomásával.
3. A padló minőségétől függően állítsa be a „Szőnyeg/ kemény padló” átkapcsolót.
4. Állítsa be a szívóerőt a szívóerő beállító gomb segítségével.
5. Porszívózzon egyenes sebességgel! A porszívót nem kell rányomni a felületre.

MEGJEGYZÉS:

Ügyeljen a kábel hosszúsága által megszabott hatótávolságra!

Légelzáró

A légáram szabályozása vagy a fejre tapadt részek leválasztása céljából nyissa ki a légelzárót.

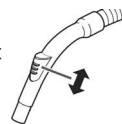

Kikapcsolás és a vezeték felcsévézése

1. Kapcsolja ki a porszívót a be-és kikapcsoló gombbal és húzza ki a csatlakozót a dugaszoló aljzatból.
2. Fogja a kezében a csatlakozót.
3. Nyomja meg a kábelfelcsévéző gombot, és vezesse meg kézzel a begördülő kábelt.

Karbantartás

A porgyűjtő kiürítése

Ürítse ki a porgyűjtőt, amikor az összegyűlt szennyeződés eléri a MAX jelzést.

1. Húzza ki a hálózati dugaszt a fali elektromos aljzatból.
2. A porgyűjtő kioldásához nyomja meg a gombot (10). Vegye ki a porgyűjtőt.
3. Ürítse ki a porgyűjtő tartalmát a szemetesbe. Az alapelemz kinyitásához nyomja meg az alsó lemezen található gombot. (4 oldal, B ábra).
4. Ezután zárja be újra az alapelemz.
5. Helyezze be a porgyűjtőt a készülékbe. Először illessze a helyére a készülék alján, majd a tetején rögzítse a kampóval.
6. Ellenőrizze, hogy a porgyűjtő helyzete rögzítve van-e, úgy, hogy a hordozófogantyúnál fogva megpróbálja kiemelni.

Szűrő

A készülék 4 szűrővel van ellátva. Az általános porzsákrendszer egy átlátszó porgyűjtőre lett kicserélve. A gyűjtő nagyobb áramlási sebessége lehetővé teszi a nehéz szennyeződések és a kisebb lebegő részecskék elkülönítését a „beszívott levegőtől”.

Ezért nincs szükség porzsákok vásárlására.

A szűrőrendszert adott időközönként meg kell tisztítani.

A szűrőegység (4. oldal, C-H ábra)

A szűrőegység a következő elemekből áll:



⚠ VIGYÁZAT:

- Soha ne mossa az alkatrészeket mosógépben vagy mosogatógépben!
- Ne használjon hajszárítót a szárításhoz.
- Csak akkor működtesse újra a készüléket, ha már minden alkatrész teljesen megszáradt és megfelelően vissza lett helyezve.

A szűrőegység tisztítása:

1. A fent leírt módon ürítse ki a portartályt. (1-4 lépés).
2. **A szűrőegység szétszerelése**
 - 2.1 Fordítsa el a szűrőegységet a ☐ jelzés irányába. (C ábra)
 - 2.2 Húzza ki a szűrőegységet a portartályból. (D ábra)
 - 2.3 Fordítsa el és húzza ki a rögzítőlemezt. (E ábra)
 - 2.4 Húzza le az előszűrőt a központi szűrőről. (F ábra)
 - 2.5 Nyissa fel a szűrőegység fedelét. (G ábra)
 - 2.6 Emelje ki a szűrőkazettát a gyapjúval és a beillesztett szivaccsal. (H ábra)
3. Folyóvíz alatt tisztítsa meg a szűrőegység és a portartály minden elemét. Ehhez puha szőrű keféket is használhat.
4. Levegőn hagyja megszáradni az összes alkatrészt.
5. **A szűrőegység összeszerelése**
 - 5.1. Helyezze a szivacsot a sima oldalával lefelé a szűrőkazettába a gyapjúra.
 - 5.2. Helyezze a szűrőkazettát a középső szűrőre.

- 5.3. Zárja le a fedelet. A fedélnek mechanikusan kell zárnia.

ⓘ MEGJEGYZÉS:

Csak akkor zárja le a fedelet, ha már visszatette a szűrőkazettát a helyére!

- 5.4. Helyezze rá az előszűrőt a központi szűrőre.

ⓘ MEGJEGYZÉS:

- Az előszűrőn különböző méretű mélyedések, a központi szűrőn pedig ennek megfelelő méretű fűlek találhatóak.
- Győződjön meg róla, hogy rendesen visszatette a gumikupakokat a helyére.

- 5.5. Helyezze rá a rögzítőlemezt az előszűrőre, és elfordítva szorítsa rá.

- 5.6. Helyezze vissza a szűrőegységet a portartályba – ehhez illeszze a vezetőfület a szűrőegységen a ☐ jelzéshez. Szorítsa meg a szűrőegységet: fordítsa el a ☐ jelzéshez.

Kibocsátófilter (HEPA szűrő)

A porszívónak van még egy kibocsátófiltere is.

Ez a készülék hátoldalán található, a parkoló segéd alatt.

1. Nyomja le a kart (13), és vegye ki a szellőzőrácsot.
2. Távolítsa el a szűrőbetétet, és tisztítsa meg. Kefével tisztítsa meg a szűrőt.
3. Tegye vissza a szűrőt. A vezető csapszegeknek lefelé kell nézniük.
4. Helyezze vissza a szellőzőrácsot a készülékbe. Ügyeljen a vezetőfülekre. A szellőzőrácsnak hallhatóan rögzülnie kell.

Turbókefe

- A hajszálak kefehengerből való eltávolításához nyissa fel a kefe feltétet. Ehhez lazítsa ki a jobb oldalon található zármechanizmust (1).
- Kisollóval vágja el a kefére tekeredett céma- és hajszálakat.
- A makacs szennyeződések eltávolításához lazítsa ki a csavaranyát, és szerelje szét a kefét. Az összeszereléshez tekintse meg az 5. oldalon található ábrákat!

Tisztítás

⚠ FIGYELMEZTETÉS:

- Minden tisztítás előtt húzza ki a csatlakozót a konnektorból.
- A készüléket semmiképpen ne merítse vízbe tisztítás közben. Ez elektromos áramütést vagy tüzet okozhat.

⚠ VIGYÁZAT:

- Ne használjon drótkéfé vagy más súroló hatású tárgyat.
- Ne használjon agresszív vagy súroló hatású tisztítószert.
- A készülékházat puha, száraz kendővel tisztítsuk tisztítószert hozzáadása nélkül.

- A kiegészítőeszközök keféi összegyűjthetik a piszkot és a haját. Rendszeresen tisztítsa meg őket!

Tárolás

- Hagyja a készüléket teljesen kihűlni.
- Csévélje fel teljesen a kábelt!
- Akassza be a padlószívó fejen található horgot a készülék hátoldalán lévő parkolóállásba!

Hibaelhárítás

Probléma	Lehetséges ok	Elhárítás
A készülék nem működik.	A készülék nincs csatlakoztatva a hálózatba.	Ellenőrizze a hálózati csatlakozást. Ellenőrizze a kapcsoló állását.
Gyenge szívóerő.	A szívóerő túl gyenge értékre van beállítva.	Ellenőrizze a szívóerő-beállító gomb helyzetét.
	A porgyűjtő megtelt.	Ürítse ki a porgyűjtőt.
	A szűrők szennyezettek.	Tisztítsa meg a szűrőket a „Karbantartás” részben leírtak szerint.
		⚠ VIGYÁZAT: Csak száraz szűrővel folytassa a készülék használatát!
	A szívócsőbe vagy a fűvókába valami beszorult.	Ellenőrizze, hogy nem szorult-e be valami a tartozékba.

Műszaki adatok

Modell:.....PC-BS 3040
Feszültségellátás: 220 - 240 V~, 50 / 60 Hz
Teljesítményfelvétel:..... 700 W
Védelmi osztály:..... II
Nettó súly: kb. 5 kg

A műszaki és kivitelezési módosítások jogát a folyamatos termékfejlesztés miatt fenntartjuk.

Megfelelőségi nyilatkozat

A készülék megfelel az alábbi európai szabványok és irányelvek a gyártás pillanatában érvényes változatainak:

- 2014/35/EU kisfeszültségű készülékekre vonatkozó irányelv (LVD)
- 2014/30/EU elektromágneses kompatibilitásra (EMC) vonatkozó irányelv
- 2011/65/EU RoHS irányelv & (EU) 2015/863
- Környezetbarát tervezési irányelvek (ErP) 2009/125/EK
- Környezetbarát tervezési követelmények a porszívókhoz – A TANÁCS ÁLTAL ELFOGADOTT IRÁNYELV (EU) SZ. 666/2013

Selejtezés

A „kuka” piktogram jelentése



Kímélje környezetünket, az elektromos készülékek nem a háztartási szemétkébe valók!

Használja az elektromos készülékek ártalmatlanítására kijelölt gyűjtőhelyeket, ott adja le azokat az elektromos készülékeit, amelyeket többé már nem kíván használni!

Ezzel segítséget nyújt ahhoz, hogy elkerülhetők legyenek azok a hatások, amelyeket a helytelen „szemétre dobás” gyakorolhat a környezetre és az emberi egészségre.

Ezzel hozzájárul az újrahasznosításhoz, a recyclinghoz és a kiöregedett elektromos és elektronikus készülékek értékesítésének egyéb formáihoz.

Az önkormányzatoknál vagy a polgármesteri hivatalokban tájékoztatást kaphat arról, hogy hova viheti a kiselejtezett készülékeket.

Руководство по эксплуатации

Благодарим за покупку нашего изделия. Мы надеемся, что вы с удовольствием будете пользоваться им.

Символы, используемые в этих инструкциях

Важная для вас информация обозначается специальным образом. Необходимо соблюдать эти инструкции по избежанию несчастных случаев или повреждения прибора.

ПРЕДУПРЕЖДЕНИЕ:

Предупреждение об опасности для вашего здоровья и указание возможных рисков получения травмы.

ВНИМАНИЕ:

Обозначает возможные опасные условия для прибора или окружающих предметов.

ПРИМЕЧАНИЯ:

Обращает внимание на рекомендации и информацию.

Общая информация

Перед использованием прибора внимательно прочтите инструкции по эксплуатации и сохраните инструкции вместе с гарантией и квитанцией и, по возможности, упаковку с внутренним содержимым. При передаче прибора другим также передайте инструкции по эксплуатации.

- Прибор предназначен исключительно для использования в быту и для предусмотренных целей. Он не рассчитан на коммерческое использование.
- Не пользуйтесь им вне помещения. Предохраняйте прибор от источников тепла, прямых солнечных лучей, воздействия влажности (никогда не погружайте в жидкость) и острых кромок. Не работайте с прибором мокрыми руками. Если прибор станет влажным или мокрым, немедленно отключите его от сети.
- Для чистки или уборки на хранение выключите прибор и выньте вилку из розетки (вынимайте вилку за корпус, а не за провод). Если прибор не будет использоваться, отсоедините все принадлежности.
- **Не** оставляйте прибор без присмотра. Если вы выходите из комнаты, то всегда выключайте прибор. Выньте вилку из розетки.
- Регулярно проверяйте прибор и сетевую кабель на признаки повреждений. При обнаружении повреждения не пользуйтесь прибором.
- Используйте запасные детали только от изготовителя.
- Для безопасности ваших детей держите все упаковочные материалы (пластиковые мешки, коробки, полистирол и т.д.) в недоступном для них месте.

ПРЕДУПРЕЖДЕНИЕ:

Не позволяйте детям играть с полиэтиленовой пленкой. **Опасность удушья!**

Специальные инструкции по технике безопасности

- Не ремонтируйте устройство самостоятельно. Обязательно свяжитесь с авторизованным мастером. При повреждении сетевого шнура, во избежание опасности поражения электрическим током, шнур следует заменить у изготовителя, сервисного представителя или других квалифицированных лиц.
- Этим прибором могут пользоваться дети старше 8 лет и лица с ограниченными физическими, осязательными и психическими способностями или не имеющие опыта или знаний, если они находятся под надзором или проинструктированы в отношении безопасного пользования прибором и знают о связанных с этим опасностях.
- Не позволяйте детям играть с прибором.

- Чистка и уход за прибором не должны проводиться детьми без надзора.
- Не всасывайте жидкости!
- Не всасывайте горячий пепел или остроконечные или острые предметы!
- Не используйте устройство в сырых помещениях!
- Никогда не используйте устройство без фильтра. Проверьте, правильно ли вставлен фильтр!
- Во время использования держите волосы, одежду и части тела подальше от всасывающего сопла!
- Не приближайте пылесос к источникам тепла, таким как батареи отопления, печи и т.д.!

Распаковка прибора

1. Выньте устройство из его упаковки.
2. Снимите обе защитные части с дна прибора.
3. Проверьте наличие всех компонентов комплекта поставки.
4. Проверьте прибор на наличие каких-либо повреждений при транспортировке для того, чтобы избежать опасных ситуаций.

i ПРИМЕЧАНИЯ:

В случае каких-либо повреждений при транспортировке обратитесь к вашему продавцу немедленно. Не пользуйтесь поврежденным прибором!

Обзор деталей прибора/ Комплект поставки

- 1 Регулятор подачи воздуха
- 2 Ручка
- 3 Всасывающий шланг
- 4 Соединительная головка вакуумного шланга
- 5 Подключение шланга
- 6 Основание пылесборника
- 7 Емкость для пыли
- 8 Замок крышки (блок фильтра)
- 9 Ручка для переноски
- 10 Кнопка фиксатора пылесборника
- 11 Кнопка сматывания шнура
- 12 Регулятор мощности всасывания
- 13 Замок вентиляционной решетки (блок фильтра)
- 14 Кабель сетевого электропитания
- 15 Крепление для шланга

- 16 Переключатель вкл/выкл
- 17 Переключатель режима «ковер/твердый пол»
- 18 Насадка для пола (с крюком, который не показан)
- 19 Телескопическая всасывающая труба
- 20 Щетка для паркета
- 21 Комбинированная щетка/узкое длинное сопло

Не показано

Турбо-щетка

Начало работы

- Вставьте соединительную головку всасывающего шланга в соединитель шланга до фиксации на месте. Для этого, пожалуйста, нажмите две кнопки одновременно.
- Для последующего освобождения шланга еще раз, пожалуйста, нажмите кнопки на соединительной головке. Удерживая кнопки нажатыми, вытащите шланг.
- Вставьте вакуумную трубу в ручку, если необходимо.
- Затем установите насадку для пола и/или другие аксессуары.

Для отсоединения концевых насадок от всасывающего патрубка необходимо их слегка повертывать.

Насадки

Насадка для пола (18)

Колесики на насадке для пола упрощают ее перемещение.

С помощью насадки для пола можно чистить гладкие поверхности и ковры.

- Рычажком (17) можно поворачивать щетки наружу или внутрь.

Максимальная эффективность аппарата зависит от текстуры половой поверхности. Наши рекомендации заключаются в следующем:



- Использование без щеток: Для чистки пылесосом половых покрытий с высоким ворсом.



- Использование со щетками: Для чистки пылесосом гладких полов и ковров с коротким ворсом.

Щетка для паркета (20)

Для мягкой уборки чувствительных твердых полов, например, паркета, ламината, плитки и пр.

Узкое длинное сопло, насадка со щеткой (21)

И ПРИМЕЧАНИЯ: Складная насадка «2-в-1»

Когда обе части насадки не соединены, обеспечен режим чистки в углах. Когда потребуется щетка, насадите часть со щеткой в направлении стрелки до фиксации на месте.

- **Узкая насадка:**
Удаление пыли из углов, соединений и стыков.
- **Насадка щетка:**
Аккуратное удаление пыли из щелей в обивке и матрацах. Также подходит для удаления пыли с чувствительных поверхностей, например, с мебели или штор.

Турбо-щетка

турбо-щетка оснащена вращающейся роликовой щеткой, действующей от воздушного потока. В частности оно подходит для сбора шерсти, нитей и волокон на обивке. Чтобы лучше абсорбировать волосы, обращайте внимание на положение щетки-насадки. Щетки должны быть сложены. Вы можете закрепить или освободить насадку с помощью запорного механизма, расположенного на правой стороне щеточного валика (18).

И ВНИМАНИЕ:

Не используйте турбо-щетку для чистки деликатных полов, например паркета, ламината или аналогичных. Можно повредить поверхность.

Шнур электропитания

Вытяните шнур электропитания из отсека для шнура. Кабельный отсек располагается внизу задней части прибора.

И ВНИМАНИЕ:

- Вытаскивайте шнур только до максимальной длины, указанной желтой меткой.
- Не вытягивайте кабель дальше красной метки, иначе можно повредить устройство сворачивания шнура.

И ПРИМЕЧАНИЯ:

Если видна красная метка, вдвиньте шнур внутрь с помощью кнопки сворачивания шнура вплоть до желтой метки.

Электрическое подключение

- Перед подключением вилки сетевого шнура в розетку сети электропитания убедитесь, что напряжение в сети соответствует характеристикам устройства. См. данные на паспортной табличке устройства.
- Подключайте устройство только к сертифицированной настенной розетке.

Использование прибора

1. Вставьте вилку электропитания в правильно установленную электрическую розетку.
2. Включите устройство переключателем вкл/выкл, нажав его кнопку.
3. Установите переключатель «ковер/пол» в зависимости от места очистки.
4. Регулируйте мощность всасывания с помощью регулятора мощности всасывания.
5. Проводите чистку с постоянной скоростью. Не требуется прилагать значительного усилия.

И ПРИМЕЧАНИЯ:

Обратите внимание на расстояние, которое обеспечивается длиной шнура!

Бегунок воздуха

Откройте бегунок воздуха на ручке шланга, чтобы регулировать поток воздуха или удалить предметы, прилипшие к насадке.

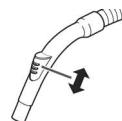

Выключение и сворачивание шнура электропитания

1. Выключите пылесос переключателем вкл/выкл и извлеките вилку из электрической розетки.
2. Держите вилку в руках.
3. Нажмите кнопку сворачивания шнура и направляйте шнур в пылесос. Держите шнур руками и не допускайте образование петель.

Обслуживание

Опустошение пылесборника

Выбрасывайте мусор из пылесборника, как только уровень дойдет до отметки MAX.

1. Выключите вилку из сетевой розетки.
2. Для отсоединения пылесборника нажмите кнопку (10). Вытащите пылесборник.
3. Выбросьте мусор из пылесборника в мусорное ведро. Нажмите защелку на контейнере пыли для открытия нижней пластины. (стр 4, Рис. В).
4. Затем закройте основание.
5. Закрепите пылесборник в устройстве. Сначала установите его внутрь и затем закрепите с помощью верхнего крючка.
6. Проверьте надежность расположения пылесборника, слегка приподняв устройство за ручку.

Фильтр

В устройстве предусмотрено 4 фильтра. Обычная система с мешком для сбора пыли была заменена на прозрачный пылесборник. Более высокая скорость сбора пыли позволяет разделять тяжелую пыль и малейшие частицы в засасываемом воздухе.

Таким образом, отсутствует необходимость покупать мешки.

Фильтры требуют периодической очистки.

Блок фильтров (стр. 4, рис. С-Н)

Блок фильтров включает в себя следующее:

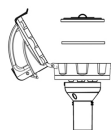

- Кассетный фильтр с флисовой тканью
- Губка
- Центральный фильтр



- Фильтр предварительной очистки



- Крепежный диск

⚠ ВНИМАНИЕ:

- Запрещается мыть компоненты прибора в стиральной или посудомоечной машине!
- Запрещается использовать для высушивания фен для волос.
- Повторное использование прибора разрешается только, когда все компоненты полностью сухие и установлены правильно.

Для очистки блока фильтров выполните следующее:

1. Опорожните емкость для пыли согласно приведенным выше инструкциям. (Шаг 1-4).

2. Разберите блок фильтров

- 2.1 Поверните блок фильтров в направлении  (Рис. С)
 - 2.2 Выньте блок фильтров из емкости для пыли. (Рис. D)
 - 2.3 Поверните крепежный диск и выньте его. (Рис. E)
 - 2.4 Выньте фильтр предварительной очистки из центрального фильтра. (Рис. F)
 - 2.5 Откройте крышку блока фильтров. (Рис. G)
 - 2.6 Извлеките кассетный фильтр с флисовой тканью и вставленной губкой. (Рис. H)
3. Очистите все детали блока фильтров и емкость для пыли проточной водой. При этом можно воспользоваться мягкой щеткой.
 4. Дайте всем деталям полностью высохнуть на воздухе.

5. Сборка блока фильтров

- 5.1 Поместите губку гладкой стороной на флисовую ткань в кассетный фильтр.
- 5.2 Поставьте кассетный фильтр на центральный фильтр.
- 5.3 Закройте крышку. Она должна зафиксироваться механически.



❗ ПРИМЕЧАНИЯ:

Крышку можно закрыть только со вставленным кассетным фильтром.

- 5.4. Вставьте фильтр предварительной очистки в центральный фильтр.

❗ ПРИМЕЧАНИЯ:

- Фильтр предварительной очистки имеет углубления разного размера, которые совпадают с выступами на центральном фильтре.
- Убедитесь, что правильно вставлены резиновые уплотнители.

- 5.5. Установите крепежный диск на фильтр предварительной очистки и затяните повернув его.
- 5.6. Установите блок фильтров на место в емкости для пыли: Установите направляющий выступ на блоке фильтров по символу . Затяните блок фильтров повернув его в направлении .

Выпускной фильтр Фильтр HEPA

Прибор также имеет выпускной фильтр. Она находится в задней части прибора рядом с подставкой.

1. Нажмите на рычаг (13) и вытащите вентиляционную решетку.
2. Снимите фильтрующий элемент и очистите его. Высокоэффективный сухой воздушный фильтр можно прочистить щеткой.
3. Вставьте фильтр обратно. Направляющие штыри должны быть направлены вниз.

4. Вставьте вентиляционную решетку обратно в прибор. Соблюдайте расположение в направляющих проушинах. Вентиляционная сетка должна встать на свое место со слышимым щелчком.

- С помощью маленьких ножниц обрежьте шерсть, волосы и нитки, намотавшиеся на щетки.
- Для удаления трудноудаляемых загрязнений освободите гайку и разберите щетку. Для сборки, пожалуйста, см. иллюстрации на стр. 5!

Турбо-щетка

- Для удаления волос из щеточного валика, сложите щетку-насадку вверх. Для этого освободите запорный механизм на правой стороне (I).

Чистка

ПРЕДУПРЕЖДЕНИЕ:

- Перед очисткой извлеките вилку из розетки.
- Ни при каких обстоятельствах не допускайте погружения устройства в воду с целью очистки. Иначе возможен удар электрическим током или возгорание.

ВНИМАНИЕ:

- Не применяйте проволочную щетку или абразивные материалы.
- Не используйте кислоты или абразивные чистящие средства.
- Очистите корпус мягкой сухой тканью без чистящих средств.

- На щетках из комплекта принадлежностей могут накапливаться грязь и волосы. Регулярно удаляйте это загрязнение.

Хранение

- Обеспечьте полное остывание устройства.
- Полностью сверните шнур.
- Пожалуйста, вставьте крюк насадки для пола на выступ при хранении на задней стороне устройства.

Поиск и устранение неисправностей

Проблема	Возможная причина	Способ устранения
Устройство не работает.	К устройству не подключено электропитание.	Проверьте подключение к сети электропитания.
		Проверьте положение переключателя.
Малая мощность всасывания.	Установлена слишком малая мощность всасывания.	Проверьте положение регулятора.
		Опустошите пылесборник.
	Грязные фильтры.	Очистите фильтры, как указано в разделе «Обслуживание».
		 ВНИМАНИЕ: Возобновление работы может быть только с сухими фильтрами!
Посторонний предмет находится во всасывающей трубе или в насадке.	Проверьте эти принадлежности на посторонние предметы.	

Технические данные

Модель:PC-BS 3040
Электропитание:220 - 240 В~, 50/60 Гц
Мощность на входе:700 ватт
Класс защиты: II
Вес без упаковки:прибл. 5 кг

Сохранено право на технические и конструкционные изменения в рамках продолжающейся разработки продукта.

Извещение о соответствии директивам

Устройство соответствует европейским стандартам и директивам в редакции, действительной на момент доставки устройства:

- Низковольтное оборудование 2014/35/EU
- Директива по электромагнитной совместимости 2014/30/EU
- Директива RoHS 2011/65/EU & (EU) 2015/863
- Директива по экодизайну 2009/125/EC
- Требования по экодизайну для пылесосов ПОСТА-НОВЛЕНИЕ СОВЕТА (ЕС) № 666/2013

Утилизация

Значение символа «корзина»



Защита окружающей среды: не допускается утилизация электроприборов вместе с бытовыми отходами.

Утилизация устаревшей техники и неисправных электроприборов производится в городских приёмных пунктах.

Не допускайте неправильной утилизации отходов. Это наносит вред окружающей среде и оказывает негативное воздействие на здоровье людей.

Оказывайте содействие программе утилизации и другим формам переработки электронной и электрической техники.

Информацию о пунктах утилизации бытовой техники можно получить в местных органах власти.

البيانات الفنية

الموديل:.....PC-BS 3040
مصدر الطاقة:.....220 - 240 فولط ~ 60 / 50 هرتز
استهلاك الطاقة:.....700 وات
فئة الحماية:.....II
الوزن الصاف:.....حوالي 5 كجم
نحتفظ بالحق في إجراء تغييرات فنية وتصميمية في سياق التطوير المستمر لمنتجاتنا.

إشعار مطابقة التوجيه

يلبي الجهاز المعايير والتوجيهات الأوروبية في النسخة الحالية عند التسليم:

- توجيهات الجهد الكهربي المنخفض (LVD) 2014 / 35 / EU
- التشريعات الخاصة بالتوافقية الكهرومغناطيسية، التوجيه رقم 30 / EU / 2014
- توجيهه الخاص بحظر المواد الخطرة EU / 65 / 2011 & 2015 / 863 (EU)
- توجيه التصميم البيئي (ErP) 2009 / 125 / EC
- متطلبات التصميم البيئي الخاص بالمكانس الكهربائية، لائحة المفوضية الأوروبية (الاتحاد الأوروبي) رقم 666 / 2013

التخلص من الجهاز

معنى رمز "صندوق القمامة"

حماية بيئتنا: يجب عدم التخلص من المعدات الكهربائية في سلة النفايات المنزلية.
تخلص من الأجهزة الكهربائية القديمة أو المعيبة من خلال نقاط تجميع البلدية.



يُرجى المساعدة في تجنب الآثار البيئية والصحية المحتملة الناتجة عن التخلص من النفايات بطريقة غير صحيحة.

سيسهم ذلك في عملية إعادة التدوير وغيرها من الأساليب التي يمكن من خلالها إعادة استخدام المعدات الكهربائية والإلكترونية.

يمكن الحصول على المعلومات المتعلقة بالأماكن التي يمكن التخلص من المعدات بها من خلال السلطة المحلية

5.4. قم بضبط الفلتر الأولي في الفلتر المركزي.

ملاحظة:

- الفلتر الأولي له تجاوزيف بمقاسات مختلفة تناسب مع العروات بالفلتر المركزي.
- تأكد من تركيب موانع التسريب المطاطية بشكل صحيح.

5.5. قم بضبط قرص الربط على الفلتر الأولي ثم اربطه عن طريق اللف.

5.6. إعادة وضع وحدة الفلتر في وعاء الغبار: اضبط عروة الدليل في وحدة الفلتر على الرمز □. اربط وحدة الفلتر عن طريق لفها في الاتجاه □.

مرشح الإخراج مرشح HEPA

تم تزويد الجهاز أيضًا بمرشح إخراج. يقع في الجزء الخلفي من الوحدة بجانب دعامة الوقوف.

1. اسحب لأسفل الرفاعة (13) وقم بإزالة شبكة التهوية.
2. أزل خرطوشة المرشح ونظفها. يمكنك تنظيف فلتر.
3. أعد إدخال المرشح. يجب أن تكون الدبابيس الدلالية متجه لأسفل.
4. أعد تركيب شبكة التهوية ثانية في الجهاز. لاحظ أطراف التوجيه. يجب تعشيق شبكة التهوية جيدًا.

الفرشاة التروبو

- لإزالة الشعر من أسطوانة الفرشاة، اطو ملحق الفرشاة. وللقيام بذلك، أرخ آلية القفل على الجانب الأيمن. (1)
- قم بقبص الخيوط والشعر الذي تراكم على الفرش باستخدام مقص صغير.
- لإزالة الأوساخ العنيدة، أرخ الصامولة وفك الفرشاة. للتركيب، ارجع للرسوم التوضيحية في صفحة 15!

التنظيف

تحذير: ⚠

- أزل كبل التوصيل الرئيسي من المقبس قبل التنظيف.
- يجب عدم غمر الجهاز في الماء تحت أي ظرف من الظروف لأغراض التنظيف. وإلا فقد يؤدي ذلك إلى حدوث صدمة كهربائية أو نشوب حريق.

التخزين

- اترك الجسم المعدني ليبرد تمامًا.
- لف الكبل بالكامل.
- يُرجى إدخال حطّاف فوهة الأرضيات في مساعد التوقف الموجود خلف الجهاز.

تنبيه: ⚠

- لا تستخدم فرشاة سلك أو أي مواد كاشطة.
- لا تستخدم أي مطهرات حمضية أو كاشطة.
- نظف المبيت باستخدام قطعة قماش رطبة وناعمة دون إضافات.
- يمكن أن تتراكم الأوساخ والشعر في الفرش الخاصة بمجموعة الملحق. أزل هذه الأوساخ بانتظام.

استكشاف الأخطاء وإصلاحها

المشكلة	السبب المحتمل	العلاج
الجهاز لا يعمل.	الجهاز غير متصل بالتيار الكهربائي.	تحقق من التوصيل بالموصل الرئيسي.
أقوة شفط ضعيفة.	قوة الامتصاص مضبوطة على الوضع منخفض. مُجمّع الغبار ممتلئ. المرشحات متسخة.	تحقق من وضع أداة التحكم. قم بتفريغ مُجمّع الغبار. نظف المرشحات كما هو موضح في قسم "الصيانة".
يوجد جسم غريب في أنبوب الامتصاص أو الفوهة.		تنبيه: ⚠ قم بإعادة التشغيل فقط عندما تكون المرشحات جافة! افحص الملحقات لاحتمال وجود أجسام غريبة.



المرشح

يتميز الجهاز الخاص بك بأنه يضم 4 مرشحات حيث تم استبدال نظام حقيبية جمع الأتربة الشائعة بمجمع الغبار الشفاف. تسمح سرعة التدفق المرتفعة للمُجمع بفصل الأتربة الكثيفة والجزيئات السائبة الأصغر حجمًا من "الجزيئات الممتصة في الهواء".

ولذا، من غير الضروري شراء الحقائق الخاصة بجمع الأتربة. يجب تنظيف الفلتر بصفة دورية.

وحدة الفلتر (صفحة 4، الأشكال من C إلى H)

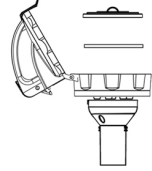
تتكون وحدة الفلتر من:

<ul style="list-style-type: none"> • مرشح كاسيت مزود بشبكة إسفنجية • الفلتر المركزي 	
<ul style="list-style-type: none"> • الفلتر الأولي 	
<ul style="list-style-type: none"> • قرص الربط 	

تنبيه:

- لا تقم أبداً بغسل المكونات في الغسالة أو غسالة الأطباق!
- لا تستخدم مجفف الشعر للتجفيف.
- لا تقم بتشغيل الجهاز مرة أخرى إلا عندما تكون جميع المكونات جافة تماماً وتم تثبيتها بشكل صحيح.

اتبع ما يلي لتنظيف وحدة الفلتر:

1. قم بتفريغ وعاء الغبار على النحو الموصوف أعلاه. (الخطوات 1 - 4).
2. تفكيك وحدة الفلتر
 - 2.1 أدر وحدة الفلتر في الاتجاه . (الشكل C).
 - 2.2 اسحب وحدة الفلتر من وعاء الغبار. (الشكل D).
 - 2.3 أدر قرص الربط واسحبه لتفصله. (الشكل E).
 - 2.4 اسحب الفلتر الأولي من الفلتر المركزي. (الشكل F).
 - 2.5 افتح غطاء وحدة الفلتر. (الشكل G).
 - 2.6 أزل مرشح الكاسيت مع الشبكة والإسفنجية. (الشكل H).
3. قم بتنظيف جميع أجزاء وحدة الفلتر ووعاء الغبار تحت مياه جارية. يمكنك استخدام فرشاة ناعمة.
4. اترك جميع الأجزاء حتى تجف تماماً في الهواء.
5. تجميع وحدة الفلتر

- 5.1 ضع الإسفنجية بحيث يكون الجانب الناعم في مرشح الكاسيت وركبهم في الشبكة.
- 5.2 ضع مرشح الكاسيت على المرشح المركزي.
- 5.3 أغلق الغطاء. يجب أن ينغلق ميكانيكياً.

ملاحظة:

يمكن غلق الغطاء فقط عند تركيب مرشح الكاسيت.

تنبيه:

- اسحب الكبل حتى الحد الأقصى للطول المشار إليه بالعلامة الصفراء.
- لا تسحب الكبل مطلقاً حتى العلامة الحمراء نظراً لأن ذلك قد يتسبب في تلف لفة الكبل.

ملاحظة:

في حالة رؤية العلامة الحمراء، لف الكبل ثانية من خلال زر لف الكبل حتى العلامة الصفراء.

التوصيل الكهربائي

- قبل توصيل القابس بالمقبس الموجود بالجدار، فعليك التحقق من ملاءمة الجهد الكهربي الخاص بالماخذ الرئيسي. ارجع إلى المعلومات المذكورة على لوحة التصنيف الخاصة بالجهاز.
- لا توصل الجهاز إلا بمقبس جدار ملائم.

استخدام الجهاز

1. أدخل القابس الرئيسي في مقبس الطاقة بصورة صحيحة.
2. شغل الجهاز بالضغط على الزر تشغيل/ إيقاف تشغيل.
3. اضبط المفتاح "السجادة/الأرضية الخشنة" حسب سطح الأرضية.
4. اضبط قوة الامتصاص مستخدماً أداة التحكم في قوة الامتصاص.
5. قم بالتنظيف بسرعة ثابتة. ليس هناك حاجة لممارسة الضغط.

ملاحظة:

يجب الاهتمام بالنطاق الذي يمكن أن يغطيه طول الكابل!

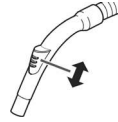

أداة منزلقة لضبط الهواء

افتح الأداة المنزلقة لضبط الهواء الموجودة بمقبض الخرطوم لتنظيم تدفق الهواء أو لإزالة أي جسيمات ملتصقة بالفوهة.

فصل كبل التوصيل الرئيسي ولفه

1. أوقف تشغيل المكسنة من خلال المفتاح تشغيل/ إيقاف التشغيل وإخراج القابس من المقبس.
2. احتفظ بالقابس في يديك.
3. اضغط على زر لف الكبل ووجهه. امسك الكبل لتفادي انحنائه.

الصيانة

تفريغ مُجمع الغبار

قم بتفريغ مُجمع الغبار بمجرد وصول الغبار المُجمع لعلامة MAX.

1. أفضل قايس التغذية الكهربائية من مقبس الحائط.
2. اضغط على زر (10) لتحرير مُجمع الغبار. قم بإزالة مُجمع الغبار.
3. قم بتفريغ مُجمع الغبار في سلة المهملات. اضغط على المزلاج الموجود على وعاء الأتربة لفتح اللوحة السفلية. (صفحة 4، الأشكال من B).
4. ثم اغلق لوح القاعدة مرة أخرى.
5. قم بتركيب مُجمع الغبار في الجهاز. ضعه أولاً في الجزء السفلي من الجهاز، وبعد ذلك قم بربطه بالخطاف الموجود أعلى.
6. تأكد من أن موضع مُجمع الغبار آمن من خلال رفع الجهاز لفترة وجيزة نحو مقبض الحمل بالجهاز.

تفريغ محتويات الجهاز

1. أزل الجهاز من عبوته.
2. أزل جزئي الحماية من أسفل الجهاز.
3. تحقق من نطاق التسليم للتأكد من اكتماله.
4. افحص الجهاز للتحقق من عدم وجود أي تلف حدث أثناء النقل وللحيلولة دون وقوع مخاطر.

ملاحظة:

في حالة وجود أي تلف حدث أثناء النقل، اتصل بوكيلك على الفور. يجب عدم استخدام الجهاز تالفاً!

نظرة عامة على المكونات / نطاق التسليم

- 1 مفتاح التحكم في الهواء
- 2 المقبض
- 3 خرطوم الامتصاص
- 4 رأس توصيل خرطوم المكينة
- 5 وُضْلةُ الخرطوم
- 6 لوح قاعدة مُجمَع الغبار
- 7 وعاء الغبار
- 8 قفل الغطاء (وحدة المرشح)
- 9 مقبض للحمل
- 10 زر تحرير مُجمَع الغبار
- 11 زر لف الكبل
- 12 جهاز التحكم في الشفط
- 13 قفل شبكة التهوية (وحدة المرشح)
- 14 كابل الإمداد بالطاقة
- 15 أداة المساعدة في تثبيت ذراع المكينة
- 16 مفتاح التشغيل / إيقاف التشغيل
- 17 أداة تحديد السجاد / الأرضيات الصلبة
- 18 فوهة للأرضية (مزودة بخطأًف (ليست معروضة))
- 19 أنبوب الشفط المتداخل
- 20 فوهة الباركيه
- 21 فوهة بتجويف وفوهة مدمجة

غير ظاهر

الفرشاة التربو

بدء التشغيل

- أدخل رأس توصيل خرطوم الامتصاص في موصل الخرطوم حتى يتعشق في مكانه، ولتنفيذ ذلك، يُرجى الضغط على الأزرار في آن واحد.
- ولتحرير الخرطوم مرة أخرى، يُرجى الضغط على الأزرار مرة ثانية برأس التوصيل. استمر في الضغط على الأزرار ثم اسحب الخرطوم.
- أدخل أنبوب المكينة في المقبض إذا لزم الأمر.
- ثم جُمع فوهة الأرضية و / أو الملحقات.
- لخلع ملحقات الفوهة من أنبوب الامتصاص، قم بإزالتها من خلال تدويرها قليلاً.

مرفقات الفوهة

فوهة الأرضيات (18)

- تتميز فوهة الأرضية بعجلات صغيرة لتسهيل الحركة.
- يمكنك تنظيف الأسطح الناعمة والسجاد باستخدام فوهة الأرضيات.
- اضبط الفرش للخارج أو للدخل باستخدام الذراع (17).
- يعتمد الاستخدام الأمثل للجهاز على نسيج غطاء الأرضية. إننا نوصي بالاستخدام التالي:



- استخدام المكينة دون الفرش:
- لتنظيف أغشية الأرضيات كثيفة الوبر



- استخدام المكينة بالفرش:
- لتنظيف الأرضيات الناعمة والسجاد
- قليل الوبر

فرشاة الباركيه (20)

لتنظيف الرقيق للأرضيات الصلبة الحساسة مثل الباركيه والأرضيات الخشبية متعددة الطبقات والبلاط وما إلى ذلك.

فوهة الشقوق، فوهة فرشاة (21)

ملاحظة: فوهة طي "2" في "1"

عند الطي يمكن استخدامها كفوهة حزوز. إذا أردت استخدام فوهة الفرشاة، فاسحب جزء الفرشاة باتجاه السهم حتى تتعشق في مكانها الصحيح.

- **فوهة الشقوق:**
مخصصة لشفط الأتربة من الزوايا والمفاصل والمساحات الضيقة.
- **فوهة فرشاة:**
مخصصة لإزالة الأتربة من الشقوق في المفروشات والمراتب بعناية. مناسبة كذلك لإزالة الغبار من الأسطح الحساسة مثل الأثاث أو الستائر.

الفرشاة التربو

الفرشاة التوربينية مجهزة بفرشاة أسطوانية دوارة تعمل بتيار الهواء، وهي مناسبة خصيصاً لشفط الشعر والخيوط والنسالة من المفروشات. لامتصاص الشعر على نحو أفضل، انتبه لموضع ملحق الفرشاة. يجب طي الفراشي نحو الأسفل. يمكنك شد أو إرخاء الملحق باستخدام آلية القفل على الجانب الأيمن من أسطوانة الفرشاة. (1)

تنبيه:

تجنب استخدام الفرشاة التوربينية على الأرضيات الملساء الحساسة مثل الأرضيات الخشبية أو الأسطح المكسوة بالبلاستيك أو ما شابه. فقد يؤدي ذلك إلى تلف السطح.

كابيل المأخذ الرئيسي

اسحب كابيل المأخذ الرئيسي من المقصورة المخصصة للكابيل. توجد حجرة السلك في الجزء الخلفي أسفل الجهاز.

دليل التعليمات

شكراً لك لاختيارك منتجنا. نأمل أن تستمتع باستخدام الجهاز.

الرموز الموجودة في تعليمات الاستخدام

تم وضع علامة خاصة على المعلومات المهمة لسلامتك. يجب الالتزام بهذه التعليمات لتجنب وقوع حوادث ومنع حدوث تلف في الماكينة:

⚠ تحذير:

يحذرك هذا من الأخطار على صحتك ويُشير إلى مخاطر الإصابة المحتملة.

⚠ تنبيه:

يُشير ذلك إلى المخاطر المحتملة على الماكينة أو الأشياء الأخرى.

ℹ ملاحظة:

هذا يميز النصائح والمعلومات.

ملاحظات عامة

اقرأ تعليمات التشغيل بعناية قبل تشغيل الجهاز واحتفظ بالتعليمات التي تشمل الضمان والإيصال، والصندوق مع التغليف الداخلي إن أمكن. في حالة إعطاء هذا الجهاز إلى أشخاص آخرين، يُرجى إعطائهم تعليمات التشغيل أيضًا.

- الجهاز مُصمم خصيصاً للاستخدام الخاص وللغرض الذي صنع من أجله. هذا الجهاز غير مناسب للاستخدام التجاري.
- لا تستخدمه خارج المنزل. احفظه بعيداً عن مصادر الحرارة وضوء الشمس المباشر والرطوبة (لا تسقطه في أي سائل) والحواف الحادة. لا تستخدم الجهاز ويديك مبتلة. إذا كان الجهاز رطباً أو مبتلاً، أفضله من القابس مباشرة.
- عند تنظيف الجهاز أو عدم استخدامه، أوقف تشغيل الجهاز وانزع دائماً القابس من المقبس (انزع القابس نفسه وليس الكبل) في حالة عدم استخدام الجهاز وأزل الملحقات المُرَكبة.
- لا تُشغل الجهاز دون مراقبة. في حالة ترك الغرفة، يجب عليك دائماً إيقاف تشغيل الجهاز. أزل القابس من المقبس.
- يجب فحص الجهاز والكبل الرئيسي بانتظام للكشف عن أي علامات تلف. في حالة وجود تلف يجب عدم استخدام الجهاز.
- استخدم قطع الغيار الأصلية.
- لضمان سلامة الأطفال، يُرجى الاحتفاظ بجميع العبوات (الأكياس البلاستيكية، والصناديق ومواد العزل (البولسترين) وغيرها) بعيداً عن متناول الأطفال.

⚠ تحذير:

لا تسمح للأطفال الصغار للعب بالرقاقة المعدنية لتجنب خطر الاختناق!

معلومات السلامة الخاصة بهذا الجهاز

- لا تصلح الجهاز بنفسك. يُرجى الاتصال بفني معتمد. اتصل دائماً بفني معتمد. إذا كان كابل مزود الطاقة تالفاً، فيجب استبداله عن طريق المُصنِّع، أو وكيل الصيانة التابع له أو أشخاص مؤهلين لتجنب أي خطر.
- يمكن للأطفال بدءاً من سن 8 سنوات وأكثر استخدام الجهاز وكذلك الأشخاص الذين يعانون من نقص في القدرات البدنية أو الحسية أو الذهنية أو نقص الخبرة والمعرفة إذا توفر لهم الإشراف أو التعليمات الخاصة باستخدام الجهاز بطريقة آمنة وكذلك إذا أدركوا المخاطر المتضمنة.
- يجب عدم لعب الأطفال بالجهاز.
- يجب عدم قيام الأطفال بالتنظيف وصيانة الجهاز دون الإشراف عليهم.
- لا تقم بامتصاص السوائل!
- لا تقم بامتصاص الرماد الساخن أو المواد الحادة أو المسننة!
- لا تستخدم الجهاز في غرف رطبة!
- لا تستخدم الجهاز بدون المرشح. تحقق من إدخال المرشح بطريقة صحيحة!
- يجب أن يكون الشعر، والملابس وأطراف الجسم بعيدة عن فوهة المكنسة أثناء الاستخدام!
- احتفظ بالمكنسة بعيداً عن مصادر الحرارة مثل أجهزة التدفئة والأفران، وغيرها!

GARANTIEKARTE

warranty card • garantiokaart • carte de garantie • scheda di garanzia • tarjeta de garantía • cartão de garantia • garantikort • karta gwarancyjna • záruční list • kartica jamstva • carte de garantie • Гаранционна карта • záručný list • garancijski list • garancijajegy • гарантійний формуляр • Гарантійний талон •

بطاقة ضمان

PC-BS 3040

24 Monate Garantie gemäß Garantieerklärung • 24 months warranty according to warranty declaration • 24 maanden garantie volgens garantieverklaring • 24 mois de garantie selon la déclaration de garantie • 24 mesi di garanzia secondo la dichiarazione di garanzia • 24 meses de garantía de acuerdo con la declaración de garantía • 24 meses de garantía, de acordo com a declaração de garantia • 24 måneders garanti i henhold til garantibetingelsene • 24 miesiące gwarancji na podstawie oświadczenia gwarancyjnego • záruka 24 měsíců podle prohlášení o záruce • 24 mjesечно jamstvo u skladu s jamstvenom deklaracijom • 24 luni garanție conform declarației de garanție • 24 месеца гаранция в съответствие с гаранционната декларация • 24-mesečná záruka podľa vyhlásenia o záruke • 24-mesečna garancija, skladno z garancijsko izjavo • 24 hónap garancia a garanciafeltételekben leirtak szerint • гарантія на 24 місяці відповідно заяві про гарантію • Гарантія 24 місяця согласно заявленим гарантійним правилам • ضمان لمدة 24 شهراً وفقاً البيان الضمان

Kaufdatum, Händlerstempel, Unterschrift • date of purchase, dealer stamp, signature • aankoopdatum, dealerstempel, handtekening • date d'achat, tampon du concessionnaire, signature • data di acquisto, timbro del rivenditore, firma • fecha de compra, sello del distribuidor, firma • data de compra, carimbo do distribuidor, assinatura • kjøpsdato, forhandlerstempel, signatur • data zakupu, pieczęć sprzedawcy, podpis • datum zakoupení, razítko prodejce, podpis • datum kupovine, žig trgovca, potpis • data de achiziție, stampila furnizorului, semnătură • Дата на покупката, Печат на Продавача, Потпис • datum nákupu, pečatka obchodníka/predajcu, podpis • datum nákupu, žig trgovca, potpis • vásárlás dátuma, kereskedő bélyegezője, aláírás • дата придбання, печатка продавця, підпис • Дата придобрення, Штамп продавця, Подпись • تاريخ التمراد، وبعده الترخا، البيع والتوقيع

PROFI CARE®

www.proficare-germany.de

PROFI CARE®

Internet: www.proficare-germany.de
Made in P.R.C.

Stand 06 / 2019