

2-in-1-Dia-/Negativscanner SlideCopy basic

Artikelnummer: DNT000018

Bedienungsanleitung



Bitte lesen Sie diese Bedienungsanleitung vor der Installation und Inbetriebnahme komplett durch und bewahren Sie die Bedienungsanleitung für späteres Nachlesen auf. Wenn Sie das Gerät anderen Personen zur Nutzung überlassen, übergeben Sie auch diese Bedienungsanleitung.

Importeur: dnt Innovation GmbH
Maiburger Straße 29 · 26789 Leer · Germany
www.dnt.de

Inhalt

1	Funktion	3
2	Bestimmungsgemäßer Einsatz, Lieferumfang.....	4
3	Betriebs-, Wartungs- und Sicherheitshinweise	5
4	Übersicht, Beschreibung	6
5	Bedienung	8
5.1	Inbetriebnahme, Vorbereitung zum Betrieb.....	8
	Einlegen der SD-Speicherkarte	8
	Anschließen der Spannungsversorgung.....	9
	Ein- und Ausschalten, Hauptmenü.....	9
5.2	Film-Negative, S/W und Dias scannen.....	10
5.3	Wiedergabe und Löschen.....	13
5.4	Anzeigen auf externem Bildschirm (TV-Betrieb).....	14
5.5	Datenübertragung zum PC	14
5.6	Datum/Zeit einstellen.....	15
6	Zeichenerklärung.....	16
7	Fehlerhinweise.....	17
8	Pflege und Wartung.....	18
9	Technische Daten	18
10	Netzteil-Angaben	19
11	Konformitätserklärung.....	19
12	Entsorgung	19
13	Kontakt	19

1. Funktion

Der Dia-/Negativscanner ermöglicht das einfache Digitalisieren von Film-Negativen (inkl. S/W) in verschiedenen Formaten sowie Dias im 50 x 50 mm Format.

Zum Erreichen der maximalen Bildqualität und zur Anpassung an die Vorlage sind manuelle Korrekturmöglichkeiten verfügbar. Die Scankontrolle kann entweder über den internen Bildschirm als auch über HDMI-Kabel auf einem Monitor oder Fernsehgerät erfolgen.

Die Speicherung der digitalisierten Daten erfolgt auf einer SD-Speicherkarte. Diese kann auch via USB-Verbindung von einem PC ausgelesen werden.

Der Betrieb erfolgt per Netzteil oder an einem USB-Port am PC.

- Schützt Bildmaterial vor künftigen Alters-/Zerfallserscheinungen und Verlust
- Scant Film-Negative, S/W: Typ 110 (Pocket), Typ 126 (Instamatic), Typ 135
- Digitalisiert gerahmte Dias (5 x 5 cm) mit einer Rahmendicke von bis zu 3,2 mm
- Hohe Scan-Auflösung mit 14 MP (22 MP interpoliert)
- Hohe Scan-Geschwindigkeit: ca. 2 s/Bild
- Speichert Scans direkt auf SD-Speicherkarte (bis 32 GB) / FAT32-Format
- 17,8-cm-IPS-LC-Display (7") mit Vorschaufunktion für Digitalisierungskontrolle
- LED-Beleuchtung als Belichtungsquelle – manuell regulierbar
- Manuelle RGB-Korrektur sowie Belichtungseinstellungen möglich
- Über HDMI-Verbindung auch an einem großen TV betreibbar
- Einfache Plug-and-Play-Inbetriebnahme und Nutzung (stand-alone)

2. Bestimmungsgemäßer Einsatz, Lieferumfang

Der Dia-/Negativscanner SlideCopy basic ist für das Digitalisieren von Dias und Film-Negativen, S/W vorgesehen. Die Spannungsversorgung darf ausschließlich mit dem mitgelieferten USB-Netzteil erfolgen, alternativ über eine USB-Schnittstelle am PC. Jeder andere Einsatz ist nicht bestimmungsgemäß und führt zu Gewährleistungs- und Haftungsausschluss. Dies gilt auch für Umbauten und Veränderungen.

Lieferumfang:

- Dia-/Negativscanner
- 135er-Diahalter
- 135er-Filmhalter
- 126er-Filmhalter (Instamatic)
- 110er-Filmhalter (Pocket)
- HDMI-Kabel
- USB-Kabel
- USB-Steckernetzteil
- Reinigungsbürste



Hinweis

Zum Betrieb wird eine SD-Speicherkarte (SD/SDHC) mit einer Maximal-Speicherkapazität von 32 GB benötigt. Diese ist nicht im Lieferumfang enthalten. Bitte verwenden Sie keine microSD-Karte mit SD-Kartenadapter.

3. Betriebs-, Wartungs- und Sicherheitshinweise



Warnung: Wird verwendet, um Sicherheitshinweise zu kennzeichnen oder um Aufmerksamkeit auf besondere Gefahren und Risiken zu lenken.



Hinweis: Wird verwendet, um zusätzliche Informationen oder wichtige Hinweise zu kennzeichnen.

- Verpackungsmaterial nicht achtlos liegen lassen! Plastikfolien/-tüten, Styroporteile etc. könnten für Kinder zu einem gefährlichen Spielzeug werden.
- Das Gerät ist kein Spielzeug. Es darf nicht im Zugriffsbereich von Kindern aufbewahrt oder betrieben werden.
- Starke mechanische Beanspruchungen wie Anstoß, Druck oder Vibration sind zu vermeiden.
- Das Gerät darf nur in trockener Umgebung bei Umgebungstemperaturen zwischen -5 °C und +50 °C eingesetzt werden, es ist nicht gegen das Eindringen von Wasser geschützt. Es darf auch nicht in Räumen mit hoher Luftfeuchte eingesetzt und aufbewahrt werden.
- Eine leichte Erwärmung des Gerätes im Betrieb ist normal.
- Das Gerät nur mit einem trockenen Leinentuch reinigen, das bei starken Verschmutzungen leicht angefeuchtet sein darf. Zur Reinigung keine löse- mittelhaltigen Reinigungsmittel verwenden. Darauf achten, dass keine Feuchtigkeit in das Geräteinnere gelangt.
- Zur Reinigung der Vorlagen spezielle Reinigungswerkzeuge wie z. B. Reinigungspinsel, Druckluft und Spezial-Reinigungstücher verwenden.
- Reinigen Sie die Glasoberflächen und die Kameralinse regelmäßig mit der mitgelieferten Reinigungsbürste.
- Entfernen Sie Schmutz und Staub von den zu scannenden Medien, um Bild-Unreinheiten und Schäden am Scanner durch Schmutzablagerungen, z. B. in Führungsschienen zu vermeiden.
- Das Gerät darf nur mit der in den technischen Daten aufgeführten Stromversorgung betrieben werden.

Bei Sach- oder Personenschäden, die durch unsachgemäße Handhabung oder Nichtbeachten der Sicherheitshinweise und der Bedienungsanleitung verursacht werden, übernehmen wir keine Haftung. In solchen Fällen erlischt jeder Gewährleistungsanspruch! Für Folgeschäden übernehmen wir keine Haftung.

Öffnen Sie das Gerät nicht, unternehmen Sie keine Reparaturversuche, nehmen Sie keine Umbauten oder Veränderungen vor – dies führt zum Verlust des Gewährleistungsanspruchs. Für Folgeschäden übernehmen wir keine Haftung.

4. Übersicht, Beschreibung

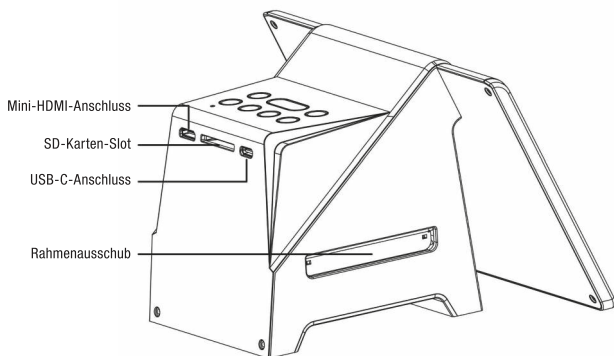
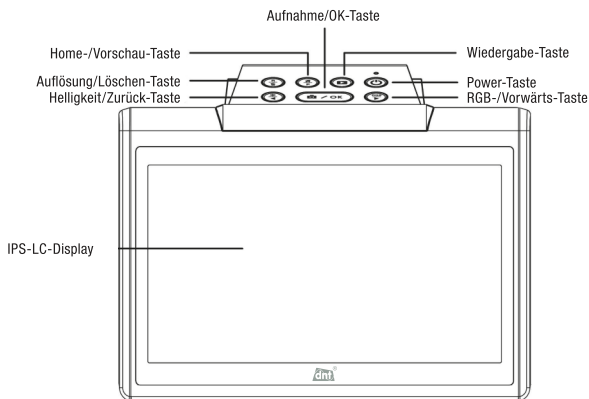

135er Film-Halter



135er Dia-Halter



126er Film-Halter

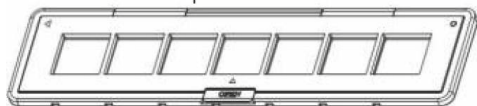

110er Film-Halter

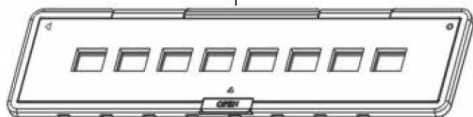

5. Bedienung

5.1. Inbetriebnahme, Vorbereitung zum Betrieb

Einlegen der SD-Speicherkarte

Stecken Sie die SD-Karte in den SD-Kartensteckplatz an der Rückseite des Scanners. Die Karte muss mit den gold-farbenen Kontakten nach oben zeigen. Die Karte wird eingerastet, wenn sie richtig eingelegt wurde. Üben Sie hier keinen verstärkten mechanischen Druck aus.

Hinweis: Bitte verwenden Sie keine microSD-Karte mit SD-Kartenadapter.

Nicht im Lieferumfang enthalten!

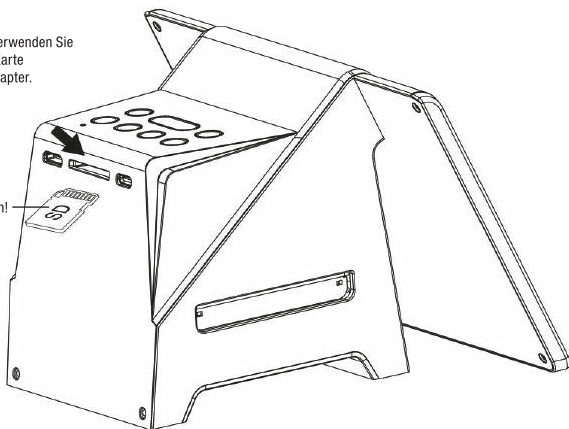

Anschließen der Spannungsversorgung

- Verbinden Sie den USB-C-Anschluss des Geräts mittels dem USB-Anschlusskabel mit dem mitgelieferten USB-Netzteil oder einem USB-Port an einem Computer.
- Betätigen Sie danach den Power-Knopf (⏻) um das Gerät einzuschalten. Nach dem Start erscheint dann die Menüseite des Geräts



Ein-/Ausschalten, Hauptmenü

- Schalten Sie das Gerät mit der Ein-/Aus-Taste ein.
- Im Display erscheint die Menüseite:



Film-Scan

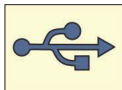

USB-Upload



Foto-Galerie





Kalender

Menüpunkt USB-Upload

- Hier können Sie den Upload der auf der SD-Karte gespeicherten Daten zu einem angeschlossenen PC vornehmen.
- Mehr dazu im Kapitel „Datenübertragung zum PC“.

Menüpunkt Foto-Galerie

- Hier erscheinen die auf der Speicherkarte aufgenommenen Bilder in einer verkleinerten Übersicht.
- Mit den Pfeiltasten links/rechts und der OK-Taste lassen sich die einzelnen Bilder anwählen, diese erscheinen dann vergrößert.
- Links oben erscheint der Play-Button . Bei mehreren Bildern auf der Speicherkarte können Sie durch Drücken der Abspiel-/Play-Taste ein automatisches Anzeigen aller Bilder (Diashow) starten. Dabei erscheint das Diashow-Logo  links oben. Mehr dazu im Kapitel „Abspielen und Löschen“.

Menüpunkt Kalender

- Hier lassen sich Datum, Zeit und Datumsformat einstellen.
- Diese Daten erscheinen als Aufnahmedatum bei den gespeicherten Bilddateien. Mehr dazu im Kapitel „Datum/Zeit einstellen“.

Bewegen im Menü

- Menüpunkte lassen sich mit den Pfeiltasten rechts/links anwählen.
- Mit der Taste „OK“ wird die Auswahl bestätigt.
- Mit der Taste „Home/Vorschau“ gelangen Sie zurück in das Hauptmenü oder zurück zum Scan-Vorgang (ohne die Einstellungen erneut durchführen zu müssen).

5.2. Film-Negative, S/W und Dias scannen

- Klappen Sie den gewählten Film-/Dialhalter wie hier gezeigt auf (Magnetverschluss, markierte Oberseite aufklappen) und legen Sie die Vorlagen mit der glänzenden Seite nach oben ein. Verschließen Sie den Halter wieder, nachdem Sie die Dias/den Film eingelegt haben.



- Nach dem Einschalten des Gerätes erscheint die Menüseite.
- Der Button „Film Scan“ ist gelb eingerahmt, das heißt, dieser Menüpunkt ist angewählt.
- Wählen Sie mit den Pfeiltasten links/rechts den gewünschten Menüpunkt an und bestätigen Sie die Auswahl mit der OK-Taste.
- Mit der Taste „OK“ wird der jeweilige Menüpunkt (hier „Film Scan“) gewählt.
- Jetzt erscheint das Auswahlmenü mit den Funktionen:



Dia (50x50)



Farbnegativ



S/W-Film

- Jetzt gelangen Sie in die Formatauswahl:



135
24 x 36 mm



110
13 x 17 mm



126
28 x 28 mm

- Wählen Sie mit den Pfeiltasten links/rechts den gewünschten Menüpunkt an und bestätigen Sie die Auswahl mit der OK-Taste.
- Jetzt erscheint der Vorschau-Bildschirm:



- Schieben Sie nun den Filmhalter mit der Dreiecks-/Kreismarkierung nach oben zeigend von der Seite in den Scanner, an der die Markierung am Gehäuse mit der Dreiecksmarkierung von rechts oder mit der Kreismarkierung von rechts übereinstimmt.
- Positionieren Sie den Filmhalter nun so, dass das gewünschte Bild zentral im Vorschaubild steht. Es dürfen keine schwarzen Ränder zu sehen sein.
- Bei Bedarf können Sie nun mit der Taste „Helligkeit/Zurück“ die LED-Belichtung individuell einstellen:



- Zuerst ist das Sonnensymbol links eingerahmt, hier können Sie mit den Pfeiltasten links/rechts die Belichtung des Bildes einstellen, falls dieses zu dunkel oder zu hell in der Voransicht erscheint.
- Mit der Taste „RGB/Vorwärts“ wählen Sie dann bei Bedarf die einzelnen Farbeinstellungen (R/G/B) an und können so z. B. einen Farbstich aus dem Bild entfernen. Die Einstellung erfolgt wieder mit den Pfeiltasten links/rechts.
- Jetzt können Sie mit der Taste „Auflösung/Löschen“ die gewünschte Auflösung (14 Megapixel original, 22 Megapixel interpoliert) einstellen. Die gewählte Auflösung erscheint rechts im Bild.
- Mit der Taste „OK“ bestätigen Sie Ihre individuellen Einstellungen.
- Wollen Sie wieder zurück zu den Geräte-Grundeinstellungen, Ihre Einstellungen also verwerfen, gehen Sie mit der Taste „Abspielen/Play“ zum Reset-Button (↺) und bestätigen Sie das Zurücksetzen mit der OK-Taste.
- Alle individuellen Einstellungen bleiben erhalten, solange das Gerät eingeschaltet bleibt. Wird das Gerät ausgeschaltet, werden die Einstellungen zurückgesetzt/gelöscht.
- Haben Sie das Einstellmenü mit der OK-Taste verlassen, erscheint wieder das Aufnahmeobjekt formatfüllend.
- Mit nochmaliger Betätigung der OK-Taste wird nun die Vorlage eingescannt. Das Symbol (🔄) zeigt den Speichervorgang an. Verschwindet es, ist das Scannen abgeschlossen.





Hinweis

Die Aufnahmen der Dia-/Film-Scan-Funktion können aufgrund technischer Toleranzen der Filmhalter beschnitten sein. Diese Toleranzen erfordern es, den sichtbaren Scan-Ausschnitt zu verkleinern um zu gewährleisten, dass der Dia-/Film-Rahmen auf dem Scan-Ergebnis nicht sichtbar ist.

5.3. Wiedergabe und Löschen

Wiedergabe

- Wählen Sie im Hauptmenü das Galerie-Icon  an und öffnen Sie den Menüpunkt mit der OK-Taste.
- Hier erscheinen die auf der Speicherkarte aufgenommenen Bilder in einer verkleinerten Übersicht.
- Mit den Pfeiltasten links/rechts und der OK-Taste lassen sich die einzelnen Bilder anwählen, diese erscheinen dann vergrößert.
- Links oben erscheint der Play-Button  .
Bei mehreren Bildern auf der Speicherkarte können Sie nun durch Drücken der Wiedergabe-Taste ein automatisches Anzeigen aller Bilder (Diashow-Intervall: 5 s) starten. Dabei erscheint das Diashow-Logo  links oben.



Hinweis: Je nach gespeichertem Bildformat können hier auch Bilder von Speicherkarten z. B. einer Digitalkamera angesehen werden. Dies ist aber vom Bildformat abhängig und nicht garantiert!

Löschen

- Wählen Sie im Hauptmenü das Galerie-Icon  an und öffnen Sie den Menüpunkt mit der OK-Taste.
- Hier erscheinen die auf der Speicherkarte aufgenommenen Bilder in einer verkleinerten Übersicht.
- Mit den Pfeiltasten links/rechts lassen sich die einzelnen Bilder anwählen. Soll das angewählte Bild gelöscht werden, drücken Sie die Taste „Auflösung/Löschen“. Es erscheint eine Abfrage:



- Wählen Sie mit den Pfeiltasten die gewünschte Option an (gelb eingerahmt) und bestätigen Sie die Auswahl mit der OK-Taste.
- Wollen Sie alle Dateien von der Speicherkarte löschen, starten Sie den Löschvorgang durch zweimaliges Drücken der Taste „Auflösung/Löschen“. Es erscheint eine Abfrage:



- Wählen Sie mit den Pfeiltasten die gewünschte Option an (rot hinterlegt) und bestätigen Sie die Auswahl mit der OK-Taste.

5.4. Anzeigen auf externem Bildschirm (TV-Betrieb)

- Sie können die gespeicherten Bilder auf einem externen Bildschirm wiedergeben lassen, der über eine HDMI-Schnittstelle verfügt.
- Verbinden Sie dazu den Scanner und den externen Bildschirm mit dem beiliegendem HDMI-Kabel
- Gehen Sie dann in den Abspielmodus (Galerie, siehe Kapitel 5.3) und starten Sie dort den Abspielprozess.



Hinweis:

Je nach maximaler Auflösung des TV-Bildschirms/Monitors können Bilder mit 2K- oder 4K-Auflösung dargestellt werden. Interpoliert auf der SD-Karte abgespeicherte Dateien mit 22 Megapixel werden im TV-Betrieb nicht in HD, sondern in 480p Auflösung wiedergegeben. Das Display vom Scanner schaltet bei aktiver HDMI-Verbindung automatisch ab. Das Display vom Scanner schaltet bei inaktiver HDMI-Verbindung wieder ein.

5.5. Datenübertragung zum PC

- Schalten Sie Scanner und PC aus und verbinden Sie beide Geräte mit dem USB-Kabel.
- Schalten Sie beide Geräte ein.
- Wählen Sie im Hauptmenü das USB-Icon  an und öffnen Sie den Menüpunkt mit der OK-Taste.
- Jetzt wird angezeigt, ob eine ordnungsgemäße Verbindung zum PC hergestellt ist:



oder nicht:



- Überprüfen Sie im letzteren Fall die USB-Verbindung, und ob die Speicherkarte ordnungsgemäß in den Scanner eingelegt ist. Starten Sie ggf. den Scanner neu und überprüfen Sie die ordnungsgemäße Port-Anmeldung des belegten USB-Ports an Ihrem PC.

Eine nicht korrekt eingelegte Speicherkarte wird in der Voransicht des Scanners mit dem Icon  gemeldet.

- Bei ordnungsgemäßer Verbindung erscheint die Speicherkarte auf dem PC-Desktop als externer Massenspeicher.
- Jetzt können die Dateien auf der Speicherkarte auf den PC geladen, gelöscht und auf dem PC bzw. einem Massenspeicher archiviert werden.

5.6. Datum/Zeit einstellen

- Jedes eingescannte Bild wird in der Datei mit dem Zeitpunkt des Scans gespeichert. Dieser Zeitpunkt wird nicht in das Bild eingeblendet, es ist nur in der Datei hinterlegt.
- Sie können aber auch jeweils Datum und Zeit der Aufnahme eingeben, wenn diese Angabe für die Archivierung wichtig ist. Dies muss dann bei jedem Bild einzeln erfolgen. Die Datumseinstellung kann systembedingt rückwirkend nur bis 1980 erfolgen.
- Wählen Sie im Hauptmenü das Kalender-Icon  an und öffnen Sie den Menüpunkt mit der OK-Taste.

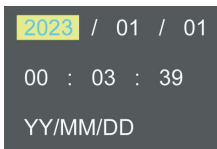

- Der jeweils aktive Einstellpunkt ist gelb hinterlegt. Jetzt kann dieser mit den Pfeiltasten links/rechts eingestellt werden.
- Der Sprung zum nächsten Menüpunkt erfolgt mit der Taste „Wiedergabe“.
- In der unteren Zeile legen Sie das Format der Datumsanzeige fest.
- Mit der OK-Taste speichern Sie die Einstellung und kehren ins Hauptmenü zurück.

6. Zeichenerklärung



Menü Scan-Modus „Film“



Menü USB-Verbindung/Upload



Menü Fotogalerie



Menü Kalender



Durchlichtscan (Film) bzw. 50x50-Dia



Farbnegativ-Film



S/W-Film



135er-Film, KB-Format 24 x 36 mm



110er-Film, 13 x 17 mm



126er-Film, 28 x 28 mm



Belichtungseinstellung („Helligkeit“), ± 2 EV



Scan-Auflösung: 14 MP oder 22 MP (interpoliert)



Restkapazität Speicherkarte: Voll, 3/4, 1/2, 1/4



SD-Karte fehlt, nicht richtig eingelegt, nicht formatiert
(Formatierung muss auf dem PC erfolgen → FAT32)



Vorsicht des Scans bzw. Abspielen gespeicherter Scans



Diashow gespeicherter Scans



Belichtungs- und Farbeinstellmenü (RGB)



Reset-Funktion für Bildeinstellungen



Löschen aktuelles Bild



Löschen aller Bilder auf der Speicherkarte



USB-Verbindung



Keine USB-Verbindung



Scan wird abgespeichert

7. Fehlerhinweise

Kein Bild auf dem Display

Stellen Sie sicher, dass das Netzteil genügend Strom zur Verfügung stellt (mind. 1 A)

Gerät erkennt Speichermedium nicht

Speichermedium defekt oder nicht exakt eingelegt. Ggf. am PC formatieren (FAT32).

Kein Bild auf angeschlossenem Fernsehgerät/Monitor

Kontrollieren Sie, ob am Fernsehgerät/Monitor der mit dem jeweiligen HDMI-Video-kabel belegte Eingang gewählt ist.

8. Pflege und Wartung

- Reinigen Sie das Gerät nur mit einem weichen trockenen Leinentuch. Bei starken Verschmutzungen kann dieses leicht angefeuchtet sein.
- Reinigen Sie das Gerät nicht mit lösungsmittelhaltigen Reinigungsmitteln!
- Das Gerät ist danach sorgfältig mit einem Tuch zu trocknen. Darauf achten, dass keine Feuchtigkeit in das Geräteinnere gelangt.

9. Technische Daten

Bildsensor	1/3.06", CMOS, 14 Megapixel
Bildgröße:	4320 x 2880 Pixel (14 MP), 5728 x 3824 Pixel (22 MP interpoliert)
Bildauflösung:	3200 dpi (14 MP), 4200 dpi (22 MP interpoliert)
Display	17,8 cm/7", Farb-LCD, IPS
Objektiv	4 mm (F3.5)
Fokus	Fix-Fokus
Belichtungseinstellung	±2 EV
Farbbalanceeinstellung	Ja
Scan-Beleuchtung	LED, weiß
Durchlichtvorlagen	135er-, 110er-, 126er-Film, 50 x 50 mm Dia, Farbnegativ, S/W-Film
Bildformate:	135er (3:2), 110er (4:3), 126er (1:1)
Ausgänge	Mini-HDMI, USB-C (Netzteil/PC)
Stromversorgung	Netzteil 5 V _{DC} , 1 A, USB-C-Port
Speichermedium	SD-Speicherkarte (bis 32 GB), FAT32
Abmessungen (B x H x T)	180 x 116 x 157 mm

10. Netzteil-Angaben

	Wert und Genauigkeit	Einheit
Name Hersteller	Shenzhen Huoniu Technology Co., LTD	–
Modellkennung	HNFL050100UE	–
Eingangsspannung	100–240 V _{AC}	V
Eingangswechselstromfrequenz	50/60 Hz	Hz
Ausgangsspannung	5,0 V _{DC}	V
Ausgangsstrom	1,0 A	A
Ausgangsleistung	5,0 W	W
Durchschnittliche Effizienz im Betrieb	74,98 %	%
Leistungsaufnahme bei Nulllast	0,079 W	W

11. Konformitätserklärung

Hiermit erklärt die dnt Innovation GmbH, Maiburger Straße 29, 26789 Leer, Deutschland, dass sich das Gerät:

„2-in-1-Dia-/Negativscanner SlideCopy basic DNT000018“

in Übereinstimmung mit den grundlegenden Anforderungen und den übrigen einschlägigen Bestimmungen der Europäischen Union befindet. Die Konformitätserklärung kann unter folgender Adresse gefunden werden: www.dnt.de

12. Entsorgung

Gerät nicht im Hausmüll entsorgen!

Elektronische Geräte sind entsprechend der Richtlinie über Elektro- und Elektronik-Altgeräte über die örtlichen Sammelstellen für Elektronik-Altgeräte zu entsorgen!



13. Kontakt

Sie haben Fragen zum Produkt oder zur Bedienung? Unser Technischer Kundendienst erteilt Ihnen gerne umfassende und qualifizierte Auskünfte:

E-Mail: support@dnt.de

2. Ausgabe Deutsch 08/2023

Dokumentation © 2023 dnt Innovation GmbH

Alle Rechte vorbehalten. Ohne schriftliche Zustimmung des Herausgebers darf diese Bedienungsanleitung auch nicht auszugsweise in irgendeiner Form reproduziert oder vervielfältigt werden.

Es ist möglich, dass die vorliegende Bedienungsanleitung noch drucktechnische Mängel oder Druckfehler aufweist. Die Angaben in dieser Bedienungsanleitung werden jedoch regelmäßig überprüft und Korrekturen in der nächsten Ausgabe bzw. auf der Hersteller-Webseite vorgenommen. Für Fehler technischer oder drucktechnischer Art und ihre Folgen übernehmen wir keine Haftung. Alle Warenzeichen und Schutzrechte werden anerkannt. Änderungen im Sinne des technischen Fortschritts können ohne Vorankündigung vorgenommen werden. DNT000018 – 08/2023, Version 2.0

2-in-1 Slide/Negative Scanner SlideCopy basic

Article No.: DNT000018

User manual



Please read these operating instructions completely before installation and commissioning and keep the operating instructions for future reference. If you give the unit to other people to use, also hand over these operating instructions.

Contents

1	Features	23
2	Intended use, the scope of delivery	24
3	Operating, maintenance and safety instructions	25
4	Overview, description.....	26
5	Operation	28
5.1	Commissioning, preparation for operation	28
	Inserting the SD memory card	28
	Connecting the power supply.....	29
	Switching ON/OFF, main menu.....	29
5.2	Scanning negative films, S/W and slides	30
5.3	Playback and delete	33
5.4	Displays on external screen (TV mode).....	34
5.5	Data transmission to the PC	34
5.6	Set date/time	35
6	Explanation of signs	36
7	Error notes.....	37
8	Care and maintenance	38
9	Technical data	38
10	Power Supply Specifications	39
11	Declaration of Conformity	39
12	Disposal	39
13	Contact	39

1. Features

The slide/negative scanner enables easy digitisation of film negatives, B/W in various formats and slides (50 x 50 mm). Manual correction options are available to achieve maximum image quality and to adapt to the original. Scan control can be done either via the internal screen or via HDMI cable on a monitor or TV.

The digitized media is stored on an SD memory card. This can also be read out from a PC via a USB connection.

The device is operated via a power supply unit or a USB port on the PC.

- Protects old pictures/films from future age/degradation and loss
- Scans negatives, B/W films:
Type 110 (Pocket), Type 126 (Instamatic), Type 135
- Digitizes mounted slides (5 x 5 cm) with a frame thickness of up to 3.2 mm
- High scan resolution with 14 MP (22 MP interpolated)
- High scanning speed: approx. 2 s/image
- Saves scans directly to SD memory card (up to 32 GB) / FAT32 format
- 17.8 cm IPS LC display (7") with preview function for digitizing control
- LED illumination as exposure source – manually adjustable
- Manual RGB correction and exposure settings are possible
- It can also be operated on a large TV via an HDMI connection
- Simple plug & play commissioning and use (stand-alone)

2. Intended use, the scope of delivery

The SlideCopy basic slide/negative scanner is designed for digitizing slides and film negatives/positives. The power supply may only be provided with the USB power supply unit supplied, alternatively via a USB interface on the PC. Any other use is not following the intended use and leads to excluding warranty and liability. This also applies to conversions and modifications.

Scope of delivery:

- Slide/negative scanner
- 135 slide holder
- 135 film holder
- 126 film holder (Instamatic)
- 110 film holder (Pocket)
- HDMI cable
- USB cable
- USB power supply unit
- Cleaning brush



Note

An SD memory card (SD/SDHC) with a maximum storage capacity of 32 GB is required for operation. This is not included in the scope of delivery. Please do not use a microSD card with an SD card adapter.

3. Operating, maintenance and safety instructions



Warning: Used to mark safety instructions or to draw attention to particular hazards and risks.



Note: Used to indicate additional information or important notes.

- Do not leave packaging material lying around carelessly! Plastic foils/ bags, Styrofoam parts etc. could become dangerous toys for children.
- The device is not a toy. It must not be stored or operated within the reach of children.
- Avoid strong mechanical stresses such as impact, pressure or vibration.
- The unit may only be used in a dry environment at ambient temperatures between -5 °C and +50 °C; it is not protected against the ingress of water. It must also not be used and stored in rooms with high humidity.
- A slight warming of the unit during operation is normal.
- Clean the appliance only with a dry linen cloth, which may be slightly moistened in case of heavy soiling. Do not use any cleaning agents containing solvents for cleaning. Make sure that no moisture gets into the interior of the unit.
- Use special cleaning tools such as cleaning brushes, compressed air and special cleaning cloths to clean the templates.
- Clean the glass surfaces and the camera lens regularly with the cleaning brush provided.
- Remove dirt and dust from the media to be scanned to prevent image impurities and damage to the scanner caused by dirt build-up, e.g. in guide rails.
- The unit may only be operated with the power supply specified in the technical data.

We accept no liability for damage to property or personal injury caused by improper handling or failure to observe the safety instructions and the operating instructions. In such cases, all warranty claims are void! We accept no liability for consequential damage. Do not open the unit, attempt to repair it or make any modifications or changes – this will invalidate the warranty. We accept no liability for consequential damage.

4. Overview, description

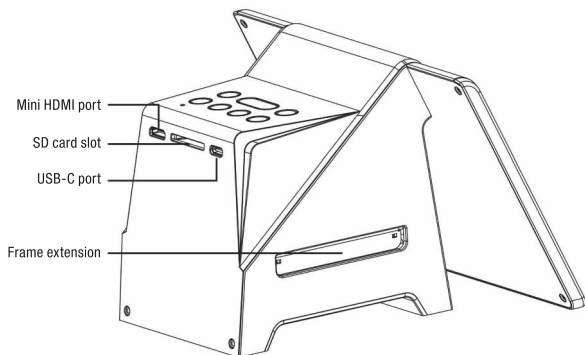
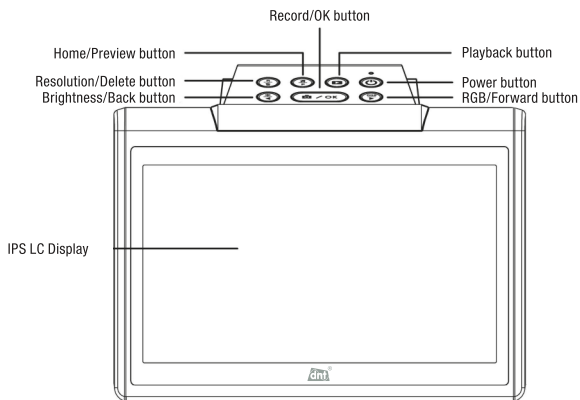

135 film holder



135 slide holder



126 film holder



110 film holder

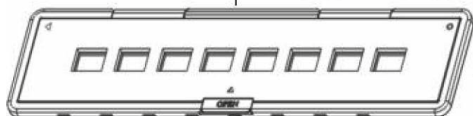

5. Operation

5.1. Commissioning, preparation for operation

Inserting the SD memory card

Insert the SD card into the SD card slot on the back of the scanner. The card must have gold-coloured contacts facing upwards. Do not apply increased mechanical pressure here.

Note: Please do not use a microSD card with an SD card adapter.

Not included in the scope of delivery!

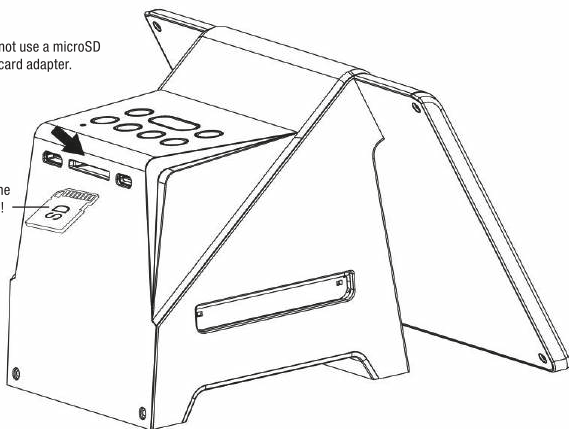

Connecting the power supply

- Connect the USB-C port of the device to the supplied USB power supply or a USB port on a computer using the USB connection cable.
- Then press the power button (⏻) to switch on the unit. After starting, the menu page of the unit then appears.



Switch ON/OFF, main menu

- Switch on the unit with the ON/OFF button.
- The menu page appears in the display:



Film Scan

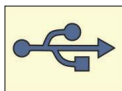

USB Upload



Photo Gallery





Calender

Menu item USB Upload

- Here, you can upload the data stored on the SD card to a connected PC.
- More about this is in the chapter “Data transmission to the PC”.

Menu item Photo Gallery

- Here, the pictures taken on the memory card appear in a reduced overview.
- Use the left/right arrow keys and the OK key to select the individual images, which then appear enlarged.
- The play button appears at the top left . If there are several pictures on the memory card, you can start an automatic display of all the pictures (slide show) by pressing the play/play button. The slideshow-Logo  will be shown top left. More on this in the chapter “Playing and deleting”.

Menu item Calendar

- The date, time and date format can be set here.
- These dates appear as the date of recording in the saved image files. More on this in the chapter “Setting the date/time”.

Moving in the menu

- Menu items can be selected with the right/left arrow keys.
- Press the “OK” key to confirm the selection.
- Press the “Home/Preview” button to return to the main menu or back to the scanning process (without having to make the settings again).

5.2. Scanning negative films and slides

- Open the selected film/slide holder as shown here (magnetic lock, open the marked top side) and insert the originals with the glossy side facing up. Close the holder again after you have inserted the slides/film.



- After switching on the unit, the menu page appears.
- The button “Film Scan” is framed in yellow, which means that this menu item is selected.
- Use the left/right arrow keys to select the desired menu item, and confirm the selection with the OK key.
- Press the “OK” key to select the respective menu item (here “Film Scan”).
- Now the selection menu with the functions appears:



Slide (50x50)



Colour negative



B/W film

- Now you reach the format selection:



24 x 36 mm



13 x 17 mm



28 x 28 mm

- Use the left/right arrow keys to select the desired menu item, and confirm the selection with the OK key.
- Now the preview screen appears:



- Now slide the film holder into the scanner with the triangle/circle mark facing upwards from the side, where the mark on the housing matches the triangle mark from the right or the circle mark from the right.
- Now position the film holder so that the desired image is in the centre of the preview image. No black edges should be visible.
- If necessary, you can now adjust the LED illumination individually with the “Brightness/Back” button:



- First, the sun symbol is framed on the left, here you can use the arrow keys left/right to adjust the exposure of the picture if it appears too dark or too bright in the preview.
- With the “RGB/Forward” key, you can then select the individual colour settings (R/G/B) if necessary and thus remove a colour cast from the picture, for example. The setting is made again with the left/right arrow keys.
- Now you can set the desired resolution (14 megapixels original, 22 megapixels interpolated) with the “Resolution/Delete” button. The selected resolution appears on the right of the picture.
- Press the “OK” button to confirm your settings.
- If you want to return to the basic settings of the unit, i.e. discard your settings, press the “Play” button to go to the reset button (🔄) and confirm the reset with the OK button.
- All individual settings are retained as long as the unit is switched on and remains switched on. If the unit is switched off, the settings are reset/deleted.
- Once you have exited the set menu with the OK button, the recording object appears again in full format.
- Press the OK button again to scan the original. The symbol 🕒 indicates the saving process. If it disappears, scanning is complete.





Note

The images of the slide/film scan function may be cropped due to the technical tolerances of the film holders. These tolerances require the visible scan section to be reduced to ensure that the slide/film frame is not visible on the scan result.

5.3. Playback and delete

Playback

- In the main menu, select the gallery icon  and open the menu item with the OK button.
- Here, the pictures taken on the memory card appear in a reduced overview.
- Use the left/right arrow keys and the OK key to select the individual images, which then appear enlarged.
- The play button appears at the top left .
If there are several images on the memory card, you can now select the Playback button – an automatic display of all images (slide show interval: 5 s) will start. The slide show logo  appears at the top left.



Note: Depending on the stored picture format, pictures from memory cards, e.g. a digital camera, can also be viewed here. However, this depends on the image format and is not guaranteed!

Delete

- In the main menu, select the gallery icon  and open the menu item with the OK button.
- Here the pictures taken on the memory card appear in a reduced overview.
- The individual images can be selected with the left/right arrow keys. If the selected picture is to be deleted, press the “Resolution/Delete” key. A prompt appears:



- Use the arrow keys to select the desired option (framed in yellow) and confirm the selection with the OK key.
- If you want to delete all files from the memory card, start the deletion process by pressing the “Resolve/Delete” key twice. A prompt appears:



- Use the arrow keys to select the desired option (highlighted in red) and confirm the selection with the OK key.

5.4. Display on external screen (TV mode)

- You can play back the stored images on an external screen that has an HDMI interface.
- To achieve this, connect the scanner and the external screen with the HDMI cable.
- Then go to the playback mode (gallery, see chapter 5.3) and start the playback process there.



Note:

Depending on the maximum resolution of the TV screen/monitor, images can be displayed with 2- or 4K resolution. Interpolated files with 22 megapixels stored on the SD card are not played back in HD but in 480p resolution in TV mode. The display of the scanner switches off automatically when the HDMI connection is active. The display from the scanner switches on again when the HDMI connection is inactive.

5.5. Data transmission to the PC

- Switch off the scanner and PC and connect both devices to the USB cable.
- Switch on both units.
- In the main menu, select the USB icon  and open the menu item with the OK button.
- Now it is displayed whether a proper connection to the PC has been established:



or not:



- In the latter case, check the USB connection and that the memory card is properly inserted into the scanner. If necessary, restart the scanner and check the proper port registration of the occupied USB port on your PC.

- An incorrectly inserted memory card is indicated in the preview of the scanner with the icon .
- When properly connected, the memory card appears on the PC desktop as external mass storage.
- Now the files on the memory card can be loaded onto the PC, deleted and archived on the PC or a mass storage device.

5.6. Set date/time

- Each scanned image is saved in the file with the time of the scan. This time is not superimposed on the image, it is only stored in the file.
- You can also enter the date and time of the recording if this information is important for archiving. This must then be done individually for each image. The time setting can only be made retroactively up to 1980.
- In the main menu, select the calendar icon  and open the menu item with the OK button.

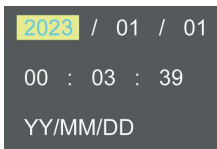

- The active setting item is highlighted in yellow. Now this can be adjusted with the arrow keys left/right.
- The jump to the next menu item is made with the “Play” key.
- In the bottom line, set the format of the date display.
- Press the OK key to save the setting and return to the main menu.

6. Explanation of signs



Menu Scan Mode “Film”



Menu USB Connection/Upload



Menu Photo Gallery



Menu Calendar



Transmitted light scan (film) or 50x50 slide



Colour negative film



B/W film



135 film, 24 x 36 mm



110 film, 13 x 17 mm



126 film, 28 x 28 mm



Exposure setting (“Brightness”), ± 2 EV



Scan resolution: 14 MP or 22 MP (interpolated)



Remaining capacity memory card: Full, 3/4, 1/2, 1/4



SD card missing, not inserted correctly, not formatted
(Formatting must be done on the PC → FAT32)



Preview the scan or play saved scans



Preview the scan or play saved scans



Exposure and colour setting menu



Reset the function for image settings



Delete the current image



Deleting all images on the memory card



USB connection



No USB connection



Scan is saved

7. Error notes

No picture on the display

Make sure that the power supply unit provides sufficient current (at least 1 A)

The device does not recognise the storage medium

Storage medium defective or not inserted accurately.

If necessary, format on the PC (FAT32).

No picture on the connected TV/monitor

Check whether the input assigned to the respective HDMI video port is selected on the TV set/monitor.

8. Care and maintenance

- Clean the unit only with a soft, dry linen cloth. In case of heavy soiling, this may be slightly moistened.
- Do not clean the unit with cleaning agents containing solvents!
- The unit must then be carefully dried with a cloth. Make sure that no moisture gets into the interior of the unit.

9. Technical data

Image sensor	1/3.06", CMOS, 14 megapixels
Image size	4320 x 2880 pixels (14 MP) 5728 x 3824 pixels (22 MP interpolated)
Image resolution	3200 dpi (14 MP), 4200 dpi (22 MP interpolated)
Display	17.8 cm/7", colour LCD, IPS
Lens	4 mm (F3.5)
Focus	Fixed Focus
Exposure setting	±2 EV
Colour balance adjustment	Yes
Scan illumination	LED, white
Formats	135, 110, 126 films, 50 x 50 mm slide, Colour negative, b/w film
Image formats:.....	Type 135 (3:2), Type 110 (4:3), Type 126 (1:1)
Outputs	Mini-HDMI, USB-C (power supply/PC)
Power supply	5 V DC, 1 A, USB-C port
Storage medium	SD memory card (up to 32 GB), FAT32
Dimensions (W x H x D)	180 x 116 x 157 mm

10. Power supply Specifications

	Value and accuracy	Unit
Name Manufacturer	Shenzhen Huoniu Technology Co., LTD	–
Model identifier	HNFL050100UE	–
Input voltage	100–240 V _{AC}	V
Input AC frequency	50/60 Hz	Hz
Output voltage	5,0 V _{bc}	V
Output current	1,0 A	A
Output power	5,0 W	W
Average efficiency in operation	74,98 %	%
Power consumption at no load	0,079 W	W

11. Declaration of conformity

Hereby dnt Innovation GmbH, Maiburger Straße 29, 26789 Leer, Germany, declares that the device:

“2-in-1 Slide/Negative Scanner SlideCopy basic DNT000018”

conforms with the essential requirements and other relevant provisions of the European Union. The declaration of conformity can be found at the following address: www.dnt.de

12. Disposal

Do not dispose of the appliance in household waste!

Electronic devices must be disposed of following the Directive on Waste Electrical and Electronic Equipment via the local collection points for waste electronic equipment!



13. Contact

Do you have questions about the product or its operation? Our technical customer service will be happy to provide you with comprehensive and qualified information: E-Mail: support@dnt.de

1. English edition 08/2023

Documentation © 2023 dnt Innovation GmbH

All rights reserved. No part of this manual may be reproduced or duplicated in any form without the written consent of the publisher.

It is possible that these operating instructions still contain typographical defects or printing errors. However, the information in these operating instructions is checked regularly and corrections are made in the next edition or on the manufacturer's website. We accept no liability for errors of a technical or printing nature and their consequences. All trademarks and property rights are recognised. Changes in the interest of technical progress may be made without prior notice. DNT000018 - 08/2023, Version 1.0

Importer: dnt Innovation GmbH
Maiburger Straße 29 · 26789 Leer · Germany
www.dnt.de