

# (Intenso)<sup>®</sup>

for everyday life

## VIDEO SCOOTER BT

User Manual



Version 1.0 (22/09)



1



2



3



4



5

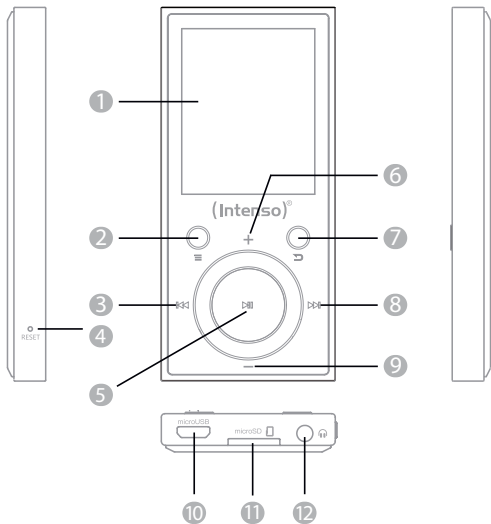



Lesen Sie diese Anleitung sorgfältig durch und beachten und befolgen Sie bitte sämtliche in dieser Anleitung erwähnten Hinweise, um eine lange Lebensdauer und eine zuverlässige Nutzung des Gerätes zu gewährleisten. Heben Sie diese Anleitung griffbereit auf und geben Sie sie an andere Nutzer des Gerätes weiter. Eine ausführlichere Anleitung finden Sie im Downloadbereich unserer Webseite.

## **BEDIENUNGSANLEITUNG**

<b>Sicherheit</b> .....	<b>2</b>
Bestimmungsgemäßer Gebrauch .....	2
Sicherheitshinweise .....	2
Konformitätserklärung.....	3
Vereinfachte EU-Konformitätserklärung.....	3
<b>Lieferumfang</b> .....	<b>4</b>
<b>Geräteüberblick</b> .....	<b>4</b>
<b>Verwendung</b> .....	<b>4</b>
Verbinden mit einem Computer .....	4
Akku .....	4
Bedienung .....	5
Das Hauptmenü .....	6
Musik/Hörbuch/Video/Bilder/Ordner .....	6
Bluetooth/Einstellungen .....	7
<b>Service/Inverkehrbringer</b> .....	<b>7</b>
<b>Entsorgung</b> .....	<b>8</b>
<b>Technische Daten</b> .....	<b>8</b>

# SICHERHEIT

## Bestimmungsgemäßer Gebrauch

Dieses Gerät dient der Wiedergabe von Mediendateien über eine zuvor eingesetzte microSD Karte. Dieses Produkt ist nicht für eine kommerzielle Nutzung oder für medizinische und spezielle Anwendungen vorgesehen, in denen der Ausfall des Produktes Verletzungen, Todesfälle oder erhebliche Sachschäden verursachen kann.

Im Falle einer Nutzung, die nicht dem bestimmungsgemäßen Gebrauch entspricht, erlischt die Haftung. Das Öffnen sowie Umbauen des Gerätes und die Nutzung von Zusatzgeräten und Zubehörteilen, die nicht von uns genehmigt wurden, sind zu unterlassen.

Nutzen Sie das Gerät nicht unter extremen Umgebungsbedingungen und beachten Sie die Sicherheitshinweise. Ein Nichtbeachten der Informationen und Sicherheitshinweise in dieser Anleitung gilt als Nichtbeachten des bestimmungsgemäßen Gebrauchs und führt zum Erlöschen der Haftung und kann zu Personen- oder Sachschäden führen.

Es können jederzeit ohne Ankündigung Veränderungen an der Firmware und / oder Hardware vorgenommen werden. Aus diesem Grund ist es möglich, dass Teile der Anleitung, technische Daten und Bilder in dieser Dokumentation von dem Ihnen vorliegenden Produkt leicht abweichen. Alle in dieser Anleitung beschriebenen Punkte dienen nur dem Zweck der Verdeutlichung und müssen nicht zwangsläufig mit einer bestimmten Situation übereinstimmen. Es können keine Rechtsansprüche aufgrund dieser Anleitung geltend gemacht werden.

## Sicherheitshinweise

### **Gefahren für Kinder und Personen mit eingeschränkten physischen, sensorischen oder geistigen Fähigkeiten:**

Kinder unterschätzen Gefahren häufig oder erkennen sie erst gar nicht. Dieses Gerät ist nicht dafür bestimmt, durch Personen (auch Kinder) mit eingeschränkten sensorischen, physischen oder geistigen Fähigkeiten oder mangels Erfahrung und/oder mangels Wissens benutzt zu werden, es sei denn, sie werden durch eine für ihre Sicherheit zuständige Person beaufsichtigt oder erhielten von ihr Anweisungen, wie das Gerät zu benutzen ist und sie die daraus resultierenden Gefahren verstanden haben. Unbeaufsichtigte Kinder sollen keinen Zugriff auf das Gerät haben. Stellen Sie sicher, dass Kinder nicht mit dem Gerät spielen.

### **Erstickungsgefahr!**

Kinder können die Verpackungsfolie oder Kleinteile in den Mund nehmen und daran erstickten.

### **Kurzschlussgefahr!**

Um Verletzungen zu vermeiden, bedienen Sie dieses Gerät nicht mit nassen Händen.

Stecken Sie keine Gegenstände, die nicht für den Gebrauch vorgesehen sind, in die Öffnungen des Gerätes. Dies könnte zu Verletzungen durch einen elektrischen Kurzschluss und/oder einem daraus resultierenden Feuer führen.

Verwenden Sie das Gerät keinesfalls bei sichtbaren Schäden am Gerät selbst oder am USB-Kabel, da dies zu Verletzungen oder Beschädigungen führen kann.

Versuchen Sie nicht den Akku des Gerätes eigenständig zu wechseln.

Das Gerät darf keinem Spritz- oder Tropfwasser ausgesetzt werden.

Mit Flüssigkeit gefüllte Gefäße (Vasen, Gläser oder ähnliches) dürfen nicht auf das Gerät oder in dessen unmittelbare Nähe gestellt werden. Es besteht die Gefahr, dass das Gefäß umkippt und die Flüssigkeit die elektrische Sicherheit beeinträchtigt.

### **Beschädigung!**

Vor der ersten Benutzung des Gerätes achten Sie bitte darauf, dass Sie den Akku vollständig aufladen.

Halten Sie das Gerät von jeglicher Feuchtigkeit fern und vermeiden Sie Staub, Hitze und direkte Sonneneinstrahlung.

Öffnen Sie nicht das Gehäuse des Gerätes und zerlegen Sie das Gerät nicht in seine Einzelteile. Versuchen Sie nicht, es selbst zu reparieren. Die Garantie erlischt in diesen Fällen.

Vermeiden Sie das Benutzen in stark magnetisierten Feldern, wie zum Beispiel in direkter Nähe von TV-Geräten, Lautsprecherboxen usw., um Datenverlust oder andere Funktionsstörungen zu vermeiden.

Vermeiden Sie einen harten Aufprall des Gerätes.

### **Datenverlust!**

Führen Sie regelmäßige Datensicherungen auf einem weiteren Datenspeicher durch, um einen möglichen Datenverlust bei Ausfall dieses Gerätes zu vermeiden.

Eine Datenwiederherstellung gehört nicht zu den Garantieleistungen und kann von unserem Service-Center nicht vorgenommen werden!



**WARNUNG!** Eine verlängerte Belastung durch zu laut wiedergegebene Musik kann zu temporären oder permanenten Gehörschäden oder Gehörverlust führen. Der Gebrauch des Gerätes ist im Straßenverkehr nicht empfohlen. Es kann dazu führen, dass der Hörer unachtsamer gegenüber potenziellen Gefahren, wie sich nähernden Fahrzeugen, reagiert. Beachten Sie auch die für Sie geltenden gesetzlichen Vorgaben!

## **Konformitätserklärung**



Die CE-Kennzeichnung besagt, dass dieses Produkt die Anforderungen aller für dieses Produkt gültigen EU-Richtlinien erfüllt.

## **Vereinfachte EU-Konformitätserklärung**

Hiermit erklärt Intenso International, dass der Funkanlagentyp MP3-Player Video Scooter BT der Richtlinie 2014/53/EU entspricht. Der vollständige Text der EU-Konformitätserklärung ist unter der folgenden Internetadresse verfügbar: [www.intenso.de](http://www.intenso.de).

# LIEFERUMFANG

- 1 Intenso Video Player
- 2 Kabelgebundene Stereo-Kopfhörer
- 3 microSD Karte 16 GB
- 4 Mini-CD mit Konvertierungssoftware
- 5 USB-A zu microUSB Kabel
- 6 Bedienungsanleitung

Bitte prüfen Sie, ob der Verpackungsinhalt (siehe auch Grafik zu Beginn dieser Anleitung) vollständig und unbeschädigt ist. Sollte dies nicht der Fall sein, wenden Sie sich bitte an den Verkäufer oder unseren Service: [rma@intenso-international.de](mailto:rma@intenso-international.de)

# GERÄTEÜBERBLICK

- 1 Display
- 2 Menü-Taste
- 3 Zurück-Taste
- 4 Reset
- 5 Play-/Pause-Taste
- 6 Lautstärke(+)-Taste
- 7 Pfeil-Zurück-Taste
- 8 Vorwärts-Taste
- 9 Lautstärke(-)-Taste
- 10 microUSB Anschluss
- 11 microSD Steckplatz
- 12 Kopfhörer Eingang

# VERWENDUNG

## Verbinden mit einem Computer

### Verbinden des Gerätes

Dieses Gerät ist mit Microsoft Windows 8 oder neuer und mit MacOS 10.x oder neuer ausgestatteten Geräten kompatibel. Setzen Sie als erstes eine microSD Karte in den microSD Steckplatz ein. Um den Player mit einem Computer zu verbinden, stecken Sie dann den USB 2.0 Anschluss des USB-Kabels in einen freien USB-Port des eingeschalteten Computers und verbinden Sie den microUSB Anschluss des Kabels mit dem Player. Dieser wird nun als Wechseldatenträger erkannt und ist für einen Datentransfer mit dem Computer bereit. Sie können jetzt die gewünschten Dateien ganz einfach per "Drag and Drop" oder durch „Kopieren und Einfügen“ von Ihrem Computer auf die Speicherkarte im Player übertragen.

### Trennen des Gerätes

Vor dem Abziehen des USB-Kabels sollte unbedingt die Datenverbindung zwischen den Geräten getrennt werden! Entfernen Sie den Player nicht vom Computer, wenn noch Dateien zwischen den Geräten übertragen werden. Dies kann zu Datenverlust und Beschädigung des Datenträgers führen. Drücken Sie kurz die Menü-Taste, um die Verbindung zu trennen. Das Gerät wechselt nun in das Hauptmenü und der Akku wird weiterhin geladen. Das USB-Kabel kann nun jederzeit sicher vom Player und Computer entfernt werden.

## Akku

Der Player hat einen fest verbauten und nicht wechselbaren internen Akku. Vor der ersten Benutzung des Gerätes achten Sie bitte darauf, dass Sie den Akku vollständig aufladen, um die volle Leistungsfähigkeit und Haltbarkeit zu gewährleisten. Dieser Vorgang dauert in der Regel bis zu 3 Stunden.

### **Laden des Akkus und Batteriesymbol:**

Für eine optimale Leistungsfähigkeit muss der Akku regelmäßig genutzt werden. Sollte dies nicht der Fall sein, laden Sie ihn einmal pro Monat vollständig auf. Um den Akku aufzuladen, verbinden Sie bitte den Player über das beiliegende USB-Kabel mit einem Computer. Der Ladevorgang startet automatisch. Es erscheint die Anzeige für eine Verbindung auf dem Display des Gerätes und oben rechts sehen Sie das Batteriesymbol. Wird der Akku geladen, wird dies, unabhängig vom aktuellen Ladestand, durch eine Animation sich füllender Ladebalken angezeigt. Ist der Akku vollständig geladen, stoppt die Animation und alle Ladebalken werden dauerhaft angezeigt. Während der Nutzung ohne laufenden Ladevorgang werden maximal 4 Ladebalken im Batteriesymbol angezeigt, wobei jeder Ladebalken für 25% Kapazität steht.

### **Nutzung während des Ladevorganges:**

Sie können den Player während des Ladevorganges nutzen. Drücken Sie dazu einfach die Menü-Taste und das Gerät wechselt in das Hauptmenü. Beachten Sie bitte, dass die Datenverbindung zum Computer hierdurch getrennt wird. Bitte beenden Sie vorher alle Kopiervorgänge und sonstigen Zugriffe auf die Speicherkarte.

## **Bedienung**

Hinweis: Bitte achten Sie darauf, dass eine microSD Karte im Player eingesetzt ist!

### **Nutzung eines Kopfhörers**

Dieser Player gibt Musik entweder über den 3.5mm Klinkenanschluss oder über eine Bluetooth-Verbindung wieder. Stellen Sie vor dem Verbinden sicher, dass der Player auf eine niedrige Lautstärkestufe eingestellt ist. Verbinden Sie nun den gewählten Kopfhörer mit dem Gerät (Details zur Bluetooth-Nutzung finden Sie unter dem Punkt „Bluetooth“ in dieser Anleitung) und passen Sie langsam die Lautstärke auf die von Ihnen gewünschte Stufe an. Beachten Sie auch den Warnhinweis zur Belastung des Gehörs bei langer Wiedergabe von Musik in hoher Lautstärke!

### **Ein- und Ausschalten des Gerätes**

Halten Sie die Play/Pause-Taste für ca. 3 Sekunden gedrückt, um den Player einzuschalten. Um das Gerät auszuschalten, halten Sie ebenfalls die Play/Pause-Taste erneut für ca. 3 Sekunden gedrückt. Dieser Player hat eine Energiesparfunktion (Eco Modus), die in der Standardeinstellung das Gerät automatisch ausschaltet, wenn es mehr als drei Minuten nicht benutzt wurde.

### **Navigieren**

Mit der Vorwärts- und Zurück-Taste können Sie durch die verschiedenen Menüpunkte navigieren. Mit den Lautstärke- (+) und (-)-Tasten können Sie durch die Untermenüs navigieren. Mit der Play/Pause-Taste können Sie den gewünschten Menüpunkt öffnen oder die gewünschte Funktion starten. Drücken Sie die Pfeil-Zurück-Taste, um eine Ebene höher bis zurück ins Hauptmenü zu gelangen.

### **Tastensperre**

Um ungewollte Eingaben zu verhindern, verfügt der Player über eine Tastensperre. Drücken Sie dazu die Menü-Taste für ca. 3 Sekunden. Zur Bestätigung wird nun ein geschlossenes Schloss eingeblendet. Zum Entsperren drücken Sie wieder die Menü-Taste für ca. 3 Sekunden. Es wird nun zur Bestätigung ein geöffnetes Schloss eingeblendet.



## **Das Hauptmenü**

Nach Einschalten des Players erscheint das Hauptmenü. Dieses besteht aus 7 verschiedenen Menüpunkten (Musik, Hörbuch, Video, Bilder, Ordner, Bluetooth und Einstellungen).

Die einzelnen Funktionen und Einstellungsmöglichkeiten werden in der langen Anleitung zum Teil ausführlicher erklärt. Diese finden Sie auf der Mini-CD oder auf unserer Webseite im Downloadbereich.

### **Musik**

Sie können die Musikwiedergabe auf zwei verschiedenen Wegen starten. Entweder über den Punkt „Musik“ oder über die Ordernavigation durch den Punkt „Ordner“ im Hauptmenü.

#### **„Musik“**

Wenn Sie im Hauptmenü Musik gewählt haben, öffnet sich ein Untermenü mit der Möglichkeit, Ihre Musik sortiert nach „Alle Titel“ (in alphabetischer Reihenfolge), „Interpreten“, „Alben“, „Genres“, und „Playlists“ angezeigt zu bekommen. Interpreten, Alben und Genres setzen voraus, dass die entsprechenden ID3-Tags der MP3-Dateien vorhanden sind. Sie haben die Möglichkeit, bis zu drei eigene Playlists zu erstellen und können hier die gewünschte Playlist direkt starten. Mit Playlist aktualisieren sucht der Player nach neu hinzugefügten Titeln auf der Speicherkarte. Haben Sie bereits Musik gehört, erscheint zusätzlich der Auswahlpunkt „Aktueller Titel“, um die Wiedergabe fortzusetzen.

#### **„Ordner“**

Wenn Sie Ihre Musik lieber über die Ordnerstruktur auf Ihrer Speicherkarte starten möchten, navigieren Sie im Hauptmenü zum Punkt „Ordner“ und öffnen Sie ihn über die Play/Pause Taste. Es werden Ihnen jetzt alle vorhandenen Ordner und Audiodateien im Hauptverzeichnis angezeigt. Navigieren Sie nun durch Ihre Ordnerstruktur bis zum gewünschten Titel und starten Sie ihn mit der Play/Pause-Taste.

### **Hörbuch**

Speichern Sie Ihre Hörbücher Dateien im Ordner „AUDIOBOOK“ auf der Speicherkarte, um Sie unter dem Menüpunkt „Hörbuch“ im Hauptmenü angezeigt zu bekommen. So können Sie Ihre Musikdateien und Ihre Hörbücher voneinander getrennt abspielen. Bitte beachten Sie, dass auch hier nur MP3 und WMA Dateien abspielbar sind. Besondere durch Lizenzen geschützte Dateien können aus rechtlichen Gründen nicht wiedergegeben werden.

### **Video**

Dieser Player kann Videos, die zuvor mit der Software auf der Mini-CD konvertiert wurden, wiedergeben. Eine Anleitung dazu finden Sie ebenfalls auf der Mini-CD.

### **Bilder**

Dieser Player kann Bilder im JPEG, BMP und GIF Format wiedergeben.

### **Ordner**

Wählen Sie im Hauptmenü den Punkt „Ordner“, um in die Ordernavigation für Ihre Audio-dateien zu gelangen. So können Sie Musik nach Ihrer eigenen Sortierung wiedergeben. Für Videos oder Bilder öffnen Sie im entsprechenden Wiedergabemodus die Ordernavigation durch die Pfeil-Zurück-Taste.

Möchten Sie die ordnerbezogenen Wiedergabemodi (Ordner einmal, Ordner wdh. und Ordner zufällig) nutzen, müssen Sie die Musikwiedergabe über die Ordernavigation starten. Starten Sie die Wiedergabe über den Punkt „Musik“ im Hauptmenü, stehen Ihnen diese Wiedergabemodi nicht zur Verfügung, da hier ordnerunabhängig nach den ID3-Tag Daten sortiert wird.

## Bluetooth

Dieser Player unterstützt Verbindungen über den Bluetooth 5.0 EDR (Enhanced Data Rate) Standard. Verbinden Sie einfach Ihre Bluetooth-Kopfhörer oder Bluetooth-Box über die Bluetooth-Einstellungen und hören Sie Ihre Musik kabellos.

### a. Bluetooth Ein/Aus:

Hier können Sie die Bluetooth-Funktion manuell ein- und ausschalten. Beachten Sie, dass das Gerät zur bequemerer Nutzung beim Einschalten und beim Öffnen der Musikwiedergabe automatisch nach bereits vorher verbundenen Geräten sucht. Ist kein bekanntes und zum Verbinden bereites Gerät in der Nähe, schaltet sich Bluetooth automatisch nach ca. 2 Minuten wieder aus.

### b. Gerätesuche:

Hier starten Sie die Suche nach Bluetooth-Geräten in der Nähe. Bitte achten Sie darauf, dass sich das Gerät, welches sie koppeln möchten, im Verbindungsmodus (Pairing) befindet und nicht bereits mit einem anderen Gerät verbunden ist, da es sonst nicht gefunden werden kann. Wenn die Suche abgeschlossen ist, wählen Sie das gewünschte Gerät aus und bestätigen Sie „Verbinden?“ mit der Play/Pause-Taste. Die Verbindung wird hergestellt und Sie können Ihre Medien nun kabellos über Bluetooth wiedergeben.

### c. Geräteliste:

Unter diesem Punkt finden Sie alle bereits einmal mit dem Gerät verbundenen Bluetooth-Geräte. Navigieren Sie auf eines der Geräte und bestätigen Sie mit der Play/Pause-Taste, um weitere Optionen zu erhalten. Haben Sie ein bereits verbundenes Gerät gewählt, können Sie hier die Verbindung trennen. Dies ist zwingend notwendig, wenn Sie ein anderes Gerät aus der Liste oder ein neues Gerät über die Gerätesuche verbinden möchten, da immer nur eine Verbindung bestehen kann. Sie können über die Liste die Kopplung unter „Verbindung aufheben?“ rückgängig machen, ein aktuell verbundenes Gerät muss hierzu erst getrennt werden. Ist die Kopplung aufgehoben, verbinden sich die Geräte nicht mehr automatisch miteinander.

## Einstellungen

In den Einstellungen können Sie verschiedene Grundeinstellungen für den Player vornehmen. Die Erklärungen hierzu finden Sie in der langen Anleitung im Downloadbereich unserer Webseite.

# SERVICE/INVERKEHRBRINGER

INTENSO INTERNATIONAL GMBH | Kopernikusstraße 12-14 | D-49377 Vechta

Email (technischer Support): support@intenso-international.de





Email (RMA-Nummer): rma@intenso-international.de

Internet: www.intenso.de

Telefon (technischer Support): +49 (0) 4441 – 999 111

(Mo.- Do. 09:00 Uhr- 16:30 Uhr; Fr. 09:00 Uhr- 14:00 Uhr)

# ENTSORGUNG

	<b>Entsorgung von Alt – Akkus und Alt – Batterien:</b> Die mit diesem Symbol gekennzeichneten Geräte unterliegen der europäischen Richtlinie 2006/66/EG. Alle Alt – Akkus und Alt - Batterien müssen getrennt vom Hausmüll über die dafür vorgesehenen staatlichen Stellen entsorgt werden. Mit der ordnungsgemäßen Entsorgung vermeiden Sie Umweltschäden.
 	<b>Entsorgung von Elektro-Altgeräten:</b> Die mit diesem Symbol gekennzeichneten Geräte unterliegen der europäischen Richtlinie 2012/19/EC. Alle Elektro- und Elektroaltgeräte müssen getrennt vom Hausmüll über die dafür vorgesehenen staatlichen Stellen entsorgt werden. Mit der ordnungsgemäßen Entsorgung von Elektro-Altgeräten vermeiden Sie Umweltschäden.
	<b>Verpackung:</b> Verpackungen sind Rohstoffe. Das Verpackungsmaterial dieses Produkts ist für Recycling geeignet und kann wiederverwendet werden. Bitte beachten Sie bei der Entsorgung irgendwelcher Materialien die örtlichen Recyclingbestimmungen.

# TECHNISCHE DATEN

Dimensionen	85 mm (H) x 40 mm (B) x 8.5mm (T)
Gewicht	~28 Gr.
LCD	4,5 cm (1.8 Zoll) Farbdisplay Auflösung: 128 x 160 Pixel
PC Verbindung	USB 2.0 (PC)   microUSB Anschluss (Player)
Bluetooth Standard	5.0 EDR (Enhanced Data Rate)
Bluetooth Frequenz	2.4GHz-2.480GHz
Bluetooth Reichweite	bis zu 10m
Akku	Wiederaufladbarer Li-Polymer Akku Kapazität: 300mAh
Frequenzbereich	20Hz bis 20KHz
SNR	> 85dB
Max. Output der Kopfhörer	10mW + 10mW
Musik Format	MP3 / WMA 5 – 384kbps
Video Format	AVI, AMV 160 x 120 Pixel (muss vorher konvertiert werden)
Bildformat	JPEG / BMP / GIF
Betriebstemperatur	0 bis 40 Grad Celsius
Betriebssystem	Windows 8 oder neuer und MacOS 10.x oder neuer



Please read this manual carefully and observe and follow all instructions mentioned in it to ensure a long service life and reliable use of the device. Keep this manual handy and pass it on to other users of the device. You can find more detailed instructions in the download area of our website.

## OPERATING INSTRUCTIONS

<b>Security</b> .....	<b>2</b>
Intended use .....	2
Safety instructions .....	2
Declaration of conformity .....	3
Simplified EU declaration of conformity .....	3
<b>Scope of delivery</b> .....	<b>4</b>
<b>Device overview</b> .....	<b>4</b>
<b>Use</b> .....	<b>4</b>
Connecting to a computer .....	4
Battery .....	4
Operation .....	5
The main menu .....	6
Music/Audio Book/Video/Pictures/Folders .....	6
Bluetooth/Settings .....	7
<b>Service/Distributors</b> .....	<b>7</b>
<b>Disposal</b> .....	<b>8</b>
<b>Technical data</b> .....	<b>8</b>

# SAFETY

## Intended use

This device is designed to play media files via a previously inserted microSD card. This product is not intended for commercial use or medical and speciality applications where the failure of the product could result in injury, death, or significant property damage.

The warranty expires if the product is used in a manner that is not in accordance with its intended use. Do not open or modify the device or use any additional equipment or accessories that we have not approved.

Do not use the device under extreme ambient conditions and observe the safety instructions. Failure to observe the information and safety instructions in this manual is considered a failure to observe the intended use and will void the warranty and may result in personal injury or property damage.

Changes can be made to the firmware and/or hardware at any time without notice. For this reason, it is possible that parts of the instructions, technical data and pictures in this documentation may differ slightly from the product you have. All points described in this manual are only for the purpose of clarification and do not necessarily correspond to a specific situation. No legal claims can be made on the basis of these instructions.

## Safety instructions

### **Hazards for children and persons with reduced physical, sensory or mental capabilities:**

Children often underestimate dangers or do not recognise them at all. This device is not intended to be used by persons (including children) with reduced sensory, physical or mental capabilities or lack of experience and/or knowledge unless they are given supervision or instruction concerning the use of the device by a person responsible for their safety and they understand the hazards involved. Unsupervised children should not have access to the device. Ensure that children do not play with the device.

### **Risk of suffocation!**

Children can put the packaging film or small parts in their mouths and choke on them.

### **Danger of short circuit!**

To avoid injury, do not operate this device with wet hands.

Do not insert any objects not intended for use into the openings of the device. Doing so could result in injury from an electrical short circuit and/or a resulting fire.

Do not use the device if there is visible damage to it or the USB cable, as this may result in injury or damage.

Do not attempt to replace the device's battery on your own.

The device must not be exposed to splashing or dripping water.

Do not place objects filled with liquids (vases, glasses, etc.) on the device or in its immediate vicinity. There is a risk that the object will tip over, and the liquid will affect the electrical safety.

### **Damage!**

Before using the device for the first time, please ensure that you fully charge the battery.

Keep the device away from any moisture and avoid dust, heat and direct sunlight.

Do not open the housing of the device and do not disassemble the device into its individual parts. Do not attempt to repair it yourself. The warranty will be voided in such cases.

Avoid using the device in highly magnetised fields, such as in close proximity to TV sets, speaker boxes, etc., to prevent data loss or other malfunctions.

Avoid harsh blows to the device.

#### **Data loss!**

Regularly perform data backups on another data storage device to avoid possible data loss in case of failure of this device.

Data recovery is not covered by the warranty and cannot be performed by our service centre!



**WARNING!** Prolonged exposure to music played too loudly can cause temporary or permanent hearing damage or hearing loss. We do not recommend using the device in road traffic. It may cause the listener to become less aware of potential hazards, such as approaching vehicles. Also observe the legal requirements that apply to you!

## **Declaration of conformity**



The CE marking indicates that this product meets the requirements of all EU directives applicable to it.



The UKCA marking says, that this product meets the requirements of all UK Directives applicable for this product.

## **Simplified EU declaration of conformity**

Intenso International hereby declares that the radio equipment type MP3 Player Video Scooter BT is in compliance with Directive 2014/53/EU. The full text of the EU declaration of conformity is available at the following internet address: [www.intenso.eu](http://www.intenso.eu).

## **SCOPE OF DELIVERY**

- |                           |                                    |
|---------------------------|------------------------------------|
| ① Intenso video Player    | ② Wired stereo headphones          |
| ③ microSD card 16 GB      | ④ Mini CD with conversion software |
| ⑤ USB-A to microUSB cable | ⑥ Instruction manual               |

Please check whether the package contents (see also graphic at the beginning of these instructions) are complete and undamaged. If this is not the case, please contact the seller or our service: [rma@intenso-international.de](mailto:rma@intenso-international.de)

# DEVICE OVERVIEW

- |                       |                     |                     |
|-----------------------|---------------------|---------------------|
| 1 Display             | 2 Menu button       | 3 Back button       |
| 4 Reset               | 5 Play/Pause button | 6 Volume(+) button  |
| 7 Back arrow key      | 8 Forward button    | 9 Volume(-) button  |
| 10 microUSB connector | 11 microSD slot     | 12 Headphones input |

## USE

### Connecting to a computer

#### Connecting the device

This device is compatible with devices equipped with Microsoft Windows 8 or later and macOS 10.x or later. First, insert a microSD card into the microSD slot. Then, to connect the player to a computer, plug the USB 2.0 connector of the USB cable into an available USB port on a computer that is turned on and connect the micro-USB connector of the cable to the player. It will now be recognised as a removable disk and ready to transfer data with your computer. You can now easily drag and drop or copy and paste the files you want from your computer to the memory card in the player.

#### Disconnecting the device

Before disconnecting the USB cable, be sure to disconnect the data connection between the devices! Do not remove the player from the computer while files are still being transferred between the devices. This can lead to data loss and damage to the data medium. Briefly press the menu button to disconnect the connection. The device will now return to the main menu, and the battery will continue to charge. The USB cable can now be safely removed from the player and computer at any time.

### Battery

The player has a fixed and non-removable internal battery. Before using the device for the first time, please ensure that you fully charge the battery to ensure full performance and durability. This process usually takes up to 3 hours.

#### Charging the battery and battery symbol:

The battery must be used regularly for optimal performance. If this is not the case, fully charge it once a month. Please connect the player to a computer using the included USB cable to charge the battery. The charging process will start automatically. The connection indicator will appear on the device's display, and you will see the battery icon in the upper right corner. If the battery is charging, this is indicated by animated charging bars filling up, regardless of the current charge level. The animation stops when the battery is fully charged and all charging bars are permanently displayed. During use without a charging process in progress, a maximum of 4 charging bars are shown in the battery symbol with each charging bar representing 25% capacity.

### **Use during charging:**

You can use the player while it is charging. Simply press the menu button, and the device switches to the main menu. Please note that this will disconnect the data connection to the computer. Please stop all copying processes and other accesses to the memory card beforehand.

## **Operation**

Note: Please ensure that a microSD card is inserted in the player.

### **Use of headphones**

This player plays music either via the 3.5 mm plug-in jack or via a Bluetooth connection. Before connecting, ensure that the player is set to a low volume level. Now connect the selected headphones to the device (for details on Bluetooth usage, see the Bluetooth section of this manual) and slowly adjust the volume to your desired level. Please also note the warning about the negative impact on your hearing when playing music at a high volume for a long time!

### **Switching the device on and off**

Press and hold the Play/Pause button for about 3 seconds to turn on the player. To turn off the power, press and hold the Play/Pause button again for about 3 seconds. This player has a power saving function (Eco mode) which, in the default setting, automatically turns the device off if it has not been used for more than three minutes.

### **Navigate**

Use the Forward and Back buttons to navigate through the different menu items. Use the Volume (+) and (-) buttons to navigate through the submenus. Use the Play/Pause button to open the desired menu item or start the desired function. Press the back arrow button to move up one level and back up to the main menu.

### **Key lock**

The player has a key lock to prevent unintentional entries. To use this, press the menu button for approx. 3 seconds. A closed lock is now displayed as confirmation. To unlock, press the menu button again for approx. 3 seconds. An open lock will now be displayed as confirmation.

## **The main menu**

After switching on the player, the main menu appears. It consists of 7 menu items (Music, Audiobook, Video, Pictures, Folders, Bluetooth and Settings).

The long manual partly explains individual functions and setting options in more detail. This can be found on the mini CD or our website in the download area.

### **Disconnecting the device**

Before disconnecting the USB cable, be sure to disconnect the data connection between the devices! Do not remove the player from the computer while files are still being transferred between the devices. This can lead to data loss and damage to the data medium. Briefly press the menu button to disconnect the connection. The device will now return to the main menu, and the battery will continue to charge. The USB cable can now be safely removed from the player and computer at any time.



## **The main menu**

After switching on the player, the main menu appears. It consists of 7 menu items (Music, Audiobook, Video, Pictures, Folders, Bluetooth and Settings).

The long manual partly explains individual functions and setting options in more detail. This can be found on the mini CD or our website in the download area.

### **Music**

You can start music playback in two ways: via the "Music" item or by folder navigation through the "Folders" item in the main menu.

#### **"Music"**

If you have selected Music in the main menu, a submenu opens with the option of displaying your music sorted by "All tracks" (in alphabetical order), "Artists", "Albums", "Genres", and "Playlists". Artists, albums, and genres require that the corresponding ID3 tags of the MP3 files are available. You have the possibility to create up to three of your own playlists and can start the desired playlist directly here. With Update Playlist, the player searches for newly added titles on the memory card. If you have already listened to music, the "Current track" selection point also appears to continue playback.

#### **"Folders"**

If you prefer to start your music via the folder structure on your memory card, navigate to the item "Folders" in the main menu and open it via the Play/Pause button. All existing folders and audio files in the main directory will now be displayed. Now navigate through your folder structure to the desired title and start it with the Play/Pause button.

### **Audiobook**

Save your audiobook files in the "AUDIOBOOK" folder on the memory card to have them displayed under the "Audiobook" menu item in the main menu. This way, you can play your music files and your audiobooks separately. Please note that also only MP3 and WMA files are playable here. Special files protected by licenses cannot be played for legal reasons.

### **Video**

This player can play videos that have been previously converted using the software on the mini CD. You will also find instructions on how to do this on the mini CD.

### **Pictures**

This player can handle JPEG, BMP and GIF format pictures.

### **Folders**

Select the "Folders" item in the main menu to access the folder navigation for your audio files. This allows you to play music according to your own sorting. For videos or pictures, open the folder navigation by pressing the back arrow button in the corresponding playback mode.

If you want to use the folder-related playback modes (folder once, folder repeat and folder random), you must start the music playback via the folder navigation. If you start the playback via the item "Music" in the main menu, these playback modes are unavailable to you since the sorting is done independently of the folder according to the ID3 tag data.

## Bluetooth

This player supports connections via the Bluetooth 5.0 EDR (Enhanced Data Rate) standard. Simply connect your Bluetooth headphones or Bluetooth box via Bluetooth settings and listen to your music wirelessly.

a. Bluetooth on/off:

Here you can manually turn the Bluetooth function on and off. Note that for more convenient use, the device will automatically search for previously connected devices when turned on and when music playback is opened. If no known device that is ready to connect is nearby, Bluetooth will automatically turn off after about 2 minutes.

b. Device search:

Here you can start the search for Bluetooth devices in the vicinity. Please ensure that the device you want to pair with is in pairing mode and not already connected to another device; otherwise, it cannot be found. When the search is complete, select the desired device and confirm "Connect?" by pressing the Play/Pause button. The connection is established, and you can now play your media wirelessly via Bluetooth.

c. Device list:

Under this item, you will find all the Bluetooth devices that have already connected to the device at some time. Navigate to one of the devices and confirm with the Play/Pause button to get further options. If you have selected a device that is already connected, you can disconnect the connection here. This is mandatory if you want to connect another device from the list or a new device via the device search, as there can only be one connection at a time. You can undo the pairing via the list under "Cancel connection?"; a currently connected device must first be disconnected for this. If the pairing is cancelled, the devices no longer connect to each other automatically.

## Settings





In Settings, you can make various basic settings for the player. You can find explanations of these in the long instructions in the download area of our website.

# SERVICE/DISTRIBUTORS

INTENSO INTERNATIONAL GMBH | Kopernikusstraße 12-14 | D-49377 Vechta

Email (technical support):	support@intenso-international.de
Email (RMA number):	rma@intenso-international.de
Internet:	www.intenso.eu
Telefon (technical support):	+49 (0) 4441 – 999 111 (Mon. – Thurs. 9:00 – 16:30; Fri. 9:00 – 14:00)

# DISPOSAL

	<b>Disposal of used rechargeable batteries and used batteries:</b> Devices marked with this symbol are subject to European Directive 2006/66/EC. Therefore, all used rechargeable batteries and used batteries must be disposed of separately from household waste via the designated governmental agencies. You will avoid harming the environment by disposing of them properly.
 	<b>Disposal of used electrical equipment:</b> Equipment marked with this symbol is subject to European Directive 2012/19/EC. All used electrical and electronic equipment must be disposed of separately from household waste at designated governmental facilities. You will avoid harming the environment by correctly disposing of used electrical and electronic equipment.
	<b>Packaging:</b> Packaging is raw material. The packaging material of this product is suitable for recycling and can be reused. Please follow local recycling regulations when disposing of any materials.

# TECHNICAL DATA

Dimensions	85 mm (H) x 40 mm (W) x 8.5 mm (D)
Weight	~28 gm
LCD	4.5 cm (1.8 inch) colour display Resolution: 128 x 160 pixels
PC connection	USB 2.0 (PC)   microUSB connector (player)
Bluetooth standard	5.0 EDR (Enhanced Data Rate)
Bluetooth frequency	2.4 GHz – 2.480 GHz
Bluetooth range	up to 10 m
Battery	Rechargeable Li-polymer battery Capacity: 300 mAh
Frequency range	20 Hz to 20 KHz
SNR	> 85 dB
Max. output of the headphones	10 mW + 10 mW
Music format	MP3 / WMA 5 – 384 kbps
Video format	AVI, AMV 160 x 120 pixels (must be converted before)
Picture format	JPEG / BMP / GIF
Operating temperature	0 to 40 degrees Celsius
Operating system	Windows 8 or newer and MacOS 10.x or newer



Lisez attentivement ce mode d'emploi et observez et respectez toutes les consignes mentionnées dans ce mode d'emploi afin de garantir une longue durée de vie et une utilisation fiable de l'appareil. Conservez ces instructions à portée de main et transmettez-les aux autres utilisateurs de l'appareil. Vous trouverez des instructions plus détaillées dans la zone de téléchargement de notre site web.

## MODE D'EMPLOI

<b>Sécurité</b> .....	<b>2</b>
Utilisation conforme à l'usage prévu .....	2
Consignes de sécurité .....	2
Certificat de conformité .....	3
Certificat de conformité européen simplifié .....	3
<b>Contenu de la livraison</b> .....	<b>4</b>
<b>Vue générale de l'appareil</b> .....	<b>4</b>
<b>Utilisation</b> .....	<b>4</b>
Connexion avec un ordinateur .....	4
Batterie .....	4
Commande .....	5
Le menu principal .....	6
Musique/Livre audio/Vidéo/Images/Dossiers .....	6
Bluetooth/Paramètres .....	7
<b>Service/Distributeurs</b> .....	<b>7</b>
<b>Élimination</b> .....	<b>8</b>
<b>Données techniques</b> .....	<b>8</b>

# SÉCURITÉ

## Utilisation conforme à l'usage prévu

Cet appareil sert à la lecture de fichiers média enregistrés sur une carte microSD insérée préalablement. Ce produit n'est pas prévu pour une utilisation commerciale ni pour des applications médicales et spéciales dans lesquels la panne du produit peut causer des blessures, la mort ou d'importants dommages matériels.

En cas d'utilisation non conforme à l'usage prévu, la responsabilité est annulée. L'ouverture ainsi que la transformation de l'appareil et l'utilisation d'appareils supplémentaires et d'accessoires qui n'ont pas été autorisés par nos soins sont à proscrire.

N'utilisez pas l'appareil dans des conditions ambiantes extrêmes et respectez les consignes de sécurité. Le non-respect des informations et des consignes de sécurité contenues dans ce mode d'emploi est considéré comme un non-respect de l'utilisation prévue et entraîne l'annulation de la responsabilité et peut entraîner des dommages corporels ou matériels.

Des modifications peuvent être apportées à tout moment et sans préavis au micrologiciel et/ou au matériel. Pour cette raison, il est possible que des parties du mode d'emploi, des données techniques et des images de cette documentation diffèrent légèrement du produit que vous avez sous les yeux. Tous les points décrits dans ce mode d'emploi servent uniquement à des fins de clarification et ne correspondent pas nécessairement à une situation particulière. Aucun droit ne peut être revendiqué sur la base de ce mode d'emploi.

## Consignes de sécurité

### Risques pour les enfants et les personnes à capacités physiques, sensorielles ou mentales réduites :

Les enfants sous-estiment fréquemment les risques ou ne les détectent pas du tout. Cet appareil n'est pas destiné à être utilisé par des personnes (y compris des enfants) dont les capacités sensorielles, physiques ou mentales sont réduites ou qui manquent d'expérience et/ou de connaissances, à moins qu'elles ne soient surveillées par une personne responsable de leur sécurité ou qu'elles n'aient reçu de celle-ci des instructions sur la manière d'utiliser l'appareil et qu'elles aient compris les risques qui en découlent. Les enfants non surveillés ne doivent pas avoir accès à l'appareil. Assurez-vous que les enfants ne jouent pas avec l'appareil.

### Risque d'étouffement !

Les enfants peuvent mettre le film d'emballage ou les petites pièces dans leur bouche, ce qui peut les étouffer.

### Danger de court-circuit !

Pour éviter toute blessure, n'utilisez pas cet appareil avec des mains mouillées.

N'insérez pas d'objets non prévus à cet effet dans les ouvertures de l'appareil. Cela pourrait entraîner des blessures dues à un court-circuit électrique et/ou un incendie qui en résulterait.

N'utilisez jamais l'appareil s'il présente des dommages visibles sur l'appareil lui-même ou sur le câble USB, car cela pourrait entraîner des blessures ou des dommages.

N'essayez pas de remplacer la batterie de l'appareil par vous-même.

L'appareil ne doit pas être exposé à des éclaboussures ou des gouttes d'eau.

Les récipients remplis de liquide (vases, verres ou similaires) ne doivent pas être placés sur l'appareil ou à proximité immédiate. Il y a un risque que le récipient se renverse et que le liquide affecte la sécurité électrique.

### **Endommagement !**

Avant d'utiliser l'appareil pour la première fois, veillez à charger complètement la batterie. Tenez l'appareil à l'écart de toute humidité et évitez la poussière, la chaleur et l'exposition directe au soleil.

N'ouvrez pas le boîtier de l'appareil et ne le démontez pas en pièces détachées. N'essayez pas de le réparer vous-même. Dans ce cas, la garantie est annulée.

Évitez d'utiliser l'appareil dans des champs fortement magnétisés, par exemple à proximité immédiate d'un téléviseur, d'enceintes acoustiques, etc. afin d'éviter toute perte de données ou d'autres dysfonctionnements.

Évitez les chocs violents avec l'appareil.

### **Perte de données !**

Effectuez régulièrement des sauvegardes de données sur un autre dispositif de stockage de données afin d'éviter toute perte de données en cas de panne de cet appareil.

La restauration des données ne fait pas partie des prestations de garantie et ne peut pas être effectuée par notre centre de service !



**AVERTISSEMENT !** Une exposition prolongée à une musique trop forte peut entraîner des dommages auditifs temporaires ou permanents ou une perte d'audition. L'utilisation de l'appareil n'est pas recommandée sur la route. Cela peut rendre l'auditeur moins attentif aux dangers potentiels, tels que les véhicules qui s'approchent. Respectez également la législation en vigueur !

## **Certificat de conformité**



Le marquage CE indique que ce produit répond aux exigences de toutes les directives européennes en vigueur appliquées à ce produit.

## **Certificat de conformité européen simplifié**

Par la présente, Intenso International déclare que le lecteur MP3 Video Scooter BT est conforme à la directive 2014/53/UE. Le texte complet de la déclaration de conformité UE est disponible à l'adresse Internet suivante : [www.intenso.eu](http://www.intenso.eu).

# CONTENU DE LA LIVRAISON

- |                             |                                       |
|-----------------------------|---------------------------------------|
| 1 Lecteur vidéo Intenso     | 2 Casque stéréo relié par câble       |
| 3 Carte microSD 16 Go       | 4 Mini-CD avec logiciel de conversion |
| 5 Câble USB-A vers microUSB | 6 Mode d'emploi                       |

Veillez vérifier si le contenu de l'emballage (voir également le graphique au début de ce mode d'emploi) est complet et intact. Si ce n'est pas le cas, veuillez vous adresser au vendeur ou à notre service après-vente : [rma@intenso-international.de](mailto:rma@intenso-international.de)

## VUE GÉNÉRALE DE L'APPAREIL

- |                            |                        |                     |
|----------------------------|------------------------|---------------------|
| 1 Écran                    | 2 Touche Menu          | 3 Touche Recul      |
| 4 Reset                    | 5 Touche Lecture/Pause | 6 Touche Volume (+) |
| 7 Touche flèche en arrière | 8 Touche Avance        | 9 Touche Volume (-) |
| 10 Port microUSB           | 11 Slot microSD        | 12 Entrée casque    |

## UTILISATION

### Connexion avec un ordinateur

#### Connexion de l'appareil

Cet appareil est compatible avec Microsoft Windows 8 ou plus récent et avec les appareils compatibles avec MacOS 10.x ou plus récent. Tout d'abord, insérez une carte microSD dans le slot microSD. Pour connecter le lecteur à un ordinateur, branchez la fiche USB 2.0 du câble USB dans un port USB libre de l'ordinateur allumé et connectez la fiche microUSB du câble au lecteur. Celui-ci est alors reconnu comme un support de données amovible et est prêt pour un transfert de données avec l'ordinateur. Vous pouvez maintenant transférer les fichiers souhaités par simple « glisser-déposer » ou par « copier-coller » de votre ordinateur vers la carte mémoire du lecteur.

#### Déconnexion de l'appareil

Avant de débrancher le câble USB, il faut absolument couper la connexion de données entre les appareils ! Ne retirez pas le lecteur de l'ordinateur alors que des fichiers sont encore en cours de transfert entre les appareils. Cela peut entraîner une perte de données et endommager le support de données. Appuyez brièvement sur le bouton Menu pour couper la connexion. L'appareil passe alors au menu principal et la batterie continue à se charger. Le câble USB peut maintenant être retiré du lecteur et de l'ordinateur à tout moment et en toute sécurité.

### Batterie

Le lecteur est équipé d'une batterie interne fixe et non remplaçable. Avant d'utiliser l'appareil pour la première fois, veillez à charger complètement la batterie afin d'en garantir la pleine performance et la durabilité. Cette opération dure généralement jusqu'à 3 heures.

### **Charge de la batterie et symbole de la batterie :**

Pour une performance optimale, la batterie doit être utilisée régulièrement. Si ce n'est pas le cas, rechargez-la complètement une fois par mois. Pour recharger la batterie, veuillez connecter le lecteur à un ordinateur à l'aide du câble USB fourni. Le processus de chargement démarre automatiquement. L'indicateur de connexion s'affiche sur l'écran de l'appareil et vous voyez le symbole de la batterie en haut à droite. Lorsque la batterie est en charge, une animation de barres de charge se remplissant est affichée, indépendamment de l'état de charge actuel. Lorsque la batterie est complètement chargée, l'animation s'arrête et toutes les barres de charge s'affichent en permanence. Pendant l'utilisation sans charge en cours, 4 barres de charge au maximum sont affichées dans l'icône de la batterie, chaque barre de charge représentant 25% de la capacité.

### **Utilisation pendant le chargement :**

Vous pouvez utiliser le lecteur pendant le chargement. Pour cela, il suffit d'appuyer sur le bouton Menu et l'appareil passe au menu principal. Veuillez noter que la connexion de données avec l'ordinateur est alors coupée. Veuillez d'abord terminer toutes les opérations de copie et autres accès à la carte mémoire.

## **Commande**

Remarque : Veillez à ce qu'une carte microSD soit insérée dans le lecteur !

### **Utilisation d'un casque**

Ce lecteur lit la musique soit via la prise jack 3.5mm, soit via une connexion Bluetooth. Avant de procéder à la connexion, assurez-vous que le lecteur est réglé sur un niveau de volume faible. Connectez ensuite le casque à l'appareil (pour plus de détails sur l'utilisation du Bluetooth, voir le point « Bluetooth » de ce manuel) et réglez lentement le volume au niveau que vous souhaitez. Tenez également compte de l'avertissement concernant la sollicitation de l'ouïe en cas d'écoute prolongée de musique à un volume élevé !

### **Mise en marche et arrêt de l'appareil**

Pour allumer le lecteur, maintenez le bouton Lecture/Pause enfoncé pendant environ 3 secondes. Pour éteindre le lecteur, maintenez également la touche Lecture/Pause enfoncée pendant environ 3 secondes. Ce lecteur est doté d'une fonction d'économie d'énergie (mode Eco) qui, par défaut, éteint automatiquement l'appareil s'il n'est pas utilisé pendant plus de trois minutes.

### **Naviguer**

Les touches Avance et Recul permettent de naviguer dans les différents éléments de menu. Les touches de volume (+) et (-) vous permettent de naviguer dans les sous-menus. La touche Lecture/Pause permet d'ouvrir l'élément de menu souhaité ou de lancer la fonction souhaitée. Appuyez sur la touche Flèche en arrière pour remonter d'un niveau et revenir au menu principal.

### **Verrouillage des touches**

Pour éviter les saisies involontaires, le lecteur dispose d'un verrouillage des touches. Pour ce faire, appuyez sur la touche Menu pendant environ 3 secondes. Un cadenas fermé s'affiche alors en guise de confirmation. Pour déverrouiller, appuyez à nouveau sur la touche Menu pendant environ 3 secondes. Un cadenas ouvert s'affiche pour confirmer.



## **Le menu principal**

Après avoir allumé le lecteur, le menu principal apparaît. Celui-ci se compose de 7 points de menu différents (musique, livre audio, vidéo, images, dossiers, Bluetooth et paramètres).

Les différentes fonctions et possibilités de réglage sont expliquées en partie de manière plus détaillée dans le long mode d'emploi. Vous les trouverez sur le mini-CD ou sur notre site web dans la zone de téléchargement.

### **Musique**

Vous pouvez démarrer la lecture de la musique de deux manières différentes. Soit par le point « Musique », soit par la navigation dans les dossiers en sélectionnant « Dossiers » dans le menu principal.

#### **« Musique »**

Si vous avez sélectionné Musique dans le menu principal, un sous-menu s'ouvre avec la possibilité de trier votre musique par « Tous les titres » (par ordre alphabétique), « Artistes », « Albums », « Genres » et « Playlists ». Les artistes, les albums et les genres supposent que les tags ID3 correspondants des fichiers MP3 sont disponibles. Vous avez la possibilité de créer jusqu'à trois playlists personnelles et pouvez démarrer directement la playlist souhaitée. Avec Actualiser la playlist, le lecteur recherche les nouveaux titres ajoutés sur la carte mémoire. Si vous avez déjà écouté de la musique, le point de sélection « Titre actuel » s'affiche également pour poursuivre la lecture.

#### **« Dossiers »**

Si vous préférez démarrer votre musique via la structure de dossiers de votre carte mémoire, naviguez dans le menu principal jusqu'à l'option « Dossiers » et ouvrez-la en appuyant sur la touche Lecture/Pause. Tous les dossiers et fichiers audio disponibles dans le répertoire principal s'affichent alors. Maintenant, naviguez dans votre structure de dossiers jusqu'au titre souhaité et démarrez-le avec la touche Lecture/Pause.

### **Livre audio**

Enregistrez vos fichiers de livres audio dans le dossier « AUDIOBOOK » sur la carte mémoire afin de les afficher sous l'option « Livre audio » du menu principal. Vous pouvez ainsi écouter vos fichiers musicaux et vos livres audio séparément. Veuillez noter que seuls les fichiers MP3 et WMA peuvent être lus ici aussi. Les fichiers particuliers protégés par des licences ne peuvent pas être lus pour des raisons juridiques.

### **Vidéo**

Ce lecteur peut lire des vidéos qui ont été converties au préalable avec le logiciel sur le mini-CD. Vous trouverez également des instructions à ce sujet sur le mini-CD.

### **Images**

Ce lecteur peut lire des images au format JPEG, BMP et GIF.

### **Dossiers**

Sélectionnez l'option « Dossiers » dans le menu principal pour accéder à la navigation dans les dossiers pour vos fichiers audio. Vous pouvez ainsi lire la musique selon votre propre classement. Pour les vidéos ou les images, ouvrez la navigation dans les dossiers dans le mode de lecture correspondant à l'aide de la touche flèche vers l'arrière.

Si vous souhaitez utiliser les modes de lecture par dossier (dossier unique, dossier répétitif et dossier aléatoire), vous devez démarrer la lecture de la musique via la navigation dans les dossiers. Si vous lancez la lecture à partir de l'option « Musique » du menu principal, ces modes de lecture ne sont pas disponibles, car le tri s'effectue ici en fonction des données ID3-tag, indépendamment du dossier.

## Bluetooth

Ce lecteur prend en charge les connexions via la norme Bluetooth 5.0 EDR (Enhanced Data Rate). Il suffit de connecter votre casque Bluetooth ou votre boîte Bluetooth via les paramètres Bluetooth et d'écouter votre musique sans fil.

### a. Bluetooth marche/arrêt :

Vous pouvez ici activer ou désactiver manuellement la fonction Bluetooth. Notez que pour une utilisation plus pratique, l'appareil recherche automatiquement les appareils déjà connectés lors de la mise en marche et de l'ouverture de la lecture de musique. Si aucun appareil connu et prêt à être connecté ne se trouve à proximité, le Bluetooth se désactive automatiquement au bout de 2 minutes environ.

### b. Recherche d'appareils :

Vous lancez ici la recherche d'appareils Bluetooth à proximité. Veillez à ce que l'appareil que vous souhaitez coupler se trouve en mode de connexion (appairage) et ne soit pas déjà connecté à un autre appareil, sinon il ne pourra pas être trouvé. Une fois la recherche terminée, sélectionnez l'appareil souhaité et confirmez « Connecter ? » avec le bouton Lecture/Pause. La connexion est établie et vous pouvez maintenant lire vos médias sans fil via Bluetooth.

### c. Liste des appareils :

Sous cette rubrique, vous trouverez tous les appareils Bluetooth déjà connectés à l'appareil. Naviguez sur l'un des appareils et confirmez avec la touche Lecture/Pause pour obtenir d'autres options. Si vous avez sélectionné un appareil déjà connecté, vous pouvez couper la connexion ici. Ceci est absolument nécessaire si vous souhaitez connecter un autre appareil de la liste ou un nouvel appareil via la recherche d'appareils, car il ne peut y avoir qu'une seule connexion à la fois. Vous pouvez annuler l'appairage via la liste sous « Annuler la connexion ? », un appareil actuellement connecté doit d'abord être déconnecté pour cela. Si l'appairage est annulé, les appareils ne se connectent plus automatiquement entre eux.

## Paramètres



Dans les paramètres, vous pouvez effectuer différents réglages de base pour le lecteur. Vous trouverez les explications à ce sujet dans le long guide dans la zone de téléchargement de notre site web.

# SERVICE / DISTRIBUTEUR

INTENSO INTERNATIONAL GMBH | Kopernikusstraße 12-14 | D-49377 Vechta

Email (Support technique) :	support@intenso-international.de
Email (Numéro RMA) :	rma@intenso-international.de
Internet:	www.intenso.eu
Téléphone (Support technique) :	+49 (0) 4441 – 999 111
	(Lu. à Je. 9h00 à 16h30 ; Ve. 9h00 à 14h00)

# ÉLIMINATION

	<b>Élimination de vieux accus et de vieilles batteries :</b> Les appareils marqués de ce symbole sont soumis à la directive européenne 2006/66/CE. Tous les accus et batteries usagés doivent être éliminés séparément des ordures ménagères par les services publics prévus à cet effet. En les éliminant correctement, vous éviterez de nuire à l'environnement.
	<b>Élimination des appareils électriques usagés :</b> Les appareils marqués de ce symbole sont soumis à la directive européenne 2012/19/CE. Tous les appareils électriques et électroniques usagés doivent être éliminés séparément des ordures ménagères par les services publics prévus à cet effet. En éliminant correctement les appareils électriques usagés, vous évitez de nuire à l'environnement.
	<b>Emballage :</b> Les emballages sont des matières premières. Les matériaux d'emballage de ce produit sont adaptés au recyclage et peuvent être réutilisés. Veuillez respecter les réglementations locales en matière de recyclage lors de l'élimination de tout matériau.

## DONNÉES TECHNIQUES

Dimensions	85 mm (H) x 40 mm (L) x 8.5mm (P)
Poids	~28 g
Écran LCD	4,5 cm (1.8 pouces) écran couleur Résolution : 128 x 160 pixels
Connexion au PC	USB 2.0 (PC)   port microUSB (lecteur)
Bluetooth Standard	5.0 EDR (Enhanced Data Rate)
Fréquence du Bluetooth	2.4GHz-2.480GHz
Portée du Bluetooth	jusqu'à 10m
Batterie	Batterie lithium-polymère (Li-Po) rechargeable, capacité : 300mAh
Plage de fréquence	20Hz à 20KHz
SNR	> 85dB
Sortie maxi du casque	10mW + 10mW
Format musique	MP3 / WMA 5 – 384kbps
Format vidéo	AVI, AMV 160 x 120 pixels (doit être préalablement converti)
Format image	JPEG / BMP / GIF
Température de service	0° à 40°C
Système d'exploitation	Windows 8 ou plus récent et MacOS 10.x ou plus récent



Lees deze handleiding zorgvuldig door en neem alle in deze handleiding genoemde aanwijzingen in acht en volg deze op om een lange levensduur en een betrouwbaar gebruik van het apparaat te garanderen. Bewaar deze handleiding binnen handbereik en geef hem door aan andere gebruikers van het apparaat. Meer gedetailleerde instructies vindt u in het downloadgedeelte van onze website.

## BEDIENINGSHANDLEIDING

<b>Veiligheid</b> .....	<b>2</b>
Gebruik volgens de bestemming .....	2
Veiligheidsinstructies .....	2
Conformiteitsverklaring .....	3
Vereenvoudigde EU-Conformiteitsverklaring .....	3
<b>Leveringsomvang</b> .....	<b>4</b>
<b>Apparaat overzicht</b> .....	<b>4</b>
<b>Gebruik</b> .....	<b>4</b>
Verbinden met een computer .....	4
Accu .....	4
Bediening .....	5
Het hoofdmenu .....	6
Muziek/Luisterboek/Video/Foto's/Ordner .....	6
Bluetooth/instellingen .....	7
<b>Service/Distributeur</b> .....	<b>7</b>
<b>Verwijdering</b> .....	<b>8</b>
<b>Technische gegevens</b> .....	<b>8</b>

# VEILIGHEID

## Gebruik volgens de bestemming

Dit apparaat is voor het weergeven van mediabestanden via een eerder ingezette micro SD Kaart. Dit product is niet bestemd voor commercieel gebruik of voor medische en speciale toepassingen, waar het uitvallen van het product verwondingen, dodelijke ongevallen of beduidende materiële schade kan veroorzaken.

In geval van een gebruik, dat niet voldoet aan het gebruik volgens de bestemming, vervalt de waarborg. Het openen evenals het ombouwen van het apparaat en het gebruik van aanvullende apparaten en toebehoren, waarvoor wij geen toestemming hebben gegeven, moeten worden nagelaten.

Gebruik het apparaat niet onder extreme omgevingsomstandigheden en neem de veiligheidsinstructies in acht. Het niet in acht nemen van de informatie en veiligheidsinstructies in deze handleiding geldt als het niet in acht nemen van het gebruik volgens de bestemming en leidt tot het vervallen van de waarborg en kan leiden tot persoonlijk letsel of materiële schade.

Er kunnen altijd zonder aankondiging veranderingen aangebracht worden aan de firmware en/of hardware. Om die reden is het mogelijk dat delen van de handleiding, technische gegevens en afbeeldingen in deze documentatie licht afwijken van het bij u aanwezige product. Alle in deze handleiding beschreven punten hebben alleen als doel om te verduidelijken en hoeven niet per se overeen te stemmen met een bepaalde situatie. Er kunnen geen wettelijke aanspraken gemaakt worden op basis van deze handleiding.

## Veiligheidsinstructies

### **Gevaren voor kinderen en personen met beperkte zintuiglijke, fysieke of mentale vermogens:**

Kinderen onderschatten gevaren vaak of herkennen ze eerst helemaal niet. Dit apparaat is niet bestemd om gebruikt te worden door personen (ook kinderen) met beperkte zintuiglijke, fysieke of mentale vermogens of met gebrek aan ervaring en/of gebrek aan kennis, tenzij zij onder toezicht staan van een voor hun veiligheid bevoegde persoon of aanwijzingen van deze ontvingen hoe het apparaat gebruikt moet worden en zij de daaruit voortvloeiende gevaren begrepen hebben. Kinderen zonder toezicht mogen geen toegang hebben tot het apparaat. Verzeker u ervan dat kinderen niet met het apparaat spelen.

### **Verstikkingsgevaar!**

Kinderen kunnen de verpakkingsfolie of kleine onderdelen in de mond stoppen en stikken.

### **Gevaar voor kortsluiting!**

Bedien dit apparaat niet met natte handen om verwondingen te voorkomen.

Steek geen voorwerpen, die niet gepland zijn voor het gebruik, in de openingen van het apparaat. Dat zou kunnen leiden tot verwondingen door een elektrische kortsluiting en/of een daaruit resulterende brand.

Gebruik het apparaat in geen geval bij zichtbare schade aan het apparaat zelf of aan de USB-kabel, omdat dit kan leiden tot verwondingen of beschadigingen.

Probeer niet zelf de accu van het apparaat te vervangen.

Het apparaat mag niet blootgesteld worden aan spat- of druiwater.

Met vloeistof gevulde voorwerpen (vazen, glazen of dergelijke) mogen niet op het apparaat gezet worden of in de directe nabijheid ervan. Het gevaar bestaat dat het voorwerp omvalt en de vloeistof de elektrische veiligheid beïnvloedt.

### **Beschadiging!**

Let er voor het eerste gebruik van het apparaat op dat u de accu helemaal oplaadt.

Houd het apparaat uit de buurt van elke vochtigheid en vermijd stof, hitte en directe zonnestralen.

Open de behuizing van het apparaat niet en haal het apparaat niet uit elkaar. Probeer niet om het zelf te repareren. De garantie vervalt in deze gevallen.

Vermijd het gebruik in sterk magnetische velden, zoals in de directe nabijheid van TV-toestellen, luidsprekerboxen, enz. om gegevensverlies of andere functiestoringen te voorkomen.

Vermijd een harde botsing van het apparaat.

### **Gegevensverlies!**

Voer regelmatig gegevensbeveiligingen uit op een andere gegevensopslag om een eventueel gegevensverlies bij uitval van dit apparaat te voorkomen.

Het weer herstellen van gegevens behoort niet tot het verlenen van garantie en kan niet uitgevoerd worden door ons Service Center!



**WAARSCHUWING!** Een verlengde belasting door te luid weergegeven muziek kan leiden tot een tijdelijke of permanente gehoorschade of gehoorverlies. Het gebruik van het apparaat wordt niet aangeraden in het stratenverkeer. Het kan ertoe leiden dat de luisteraar onoplettender reageert op potentiële gevaren, zoals naderende voertuigen. Neem ook de voor u geldende wettelijke bepalingen in acht!

## **Conformiteitsverklaring**



De CE-markering zegt dat dit product voldoet aan de eisen van alle voor dit product geldige EU-Richtlijnen.

## **Vereenvoudigde EU-Conformiteitsverklaring**

Hiermede verklaart Intenso International dat het radiotoestel type MP3-Player Video Scooter BT voldoet aan de richtlijn 2014/53/EU. De volledige tekst van de EU-Conformiteitsverklaring is beschikbaar op het volgende internetadres: [www.intenso.eu](http://www.intenso.eu).

# LEVERINGSOMVANG

- |                             |                                    |
|-----------------------------|------------------------------------|
| 1 Intenso Video Player      | 2 Kabelgebonden stereo koptelefoon |
| 3 microSD kaart 16 GB       | 4 Mini-CD met conversiesoftware    |
| 5 USB-A voor microUSB-kabel | 6 Bedieningshandleiding            |

Controleer a.u.b. of de inhoud van de verpakking (zie ook de grafiek aan het begin van deze handleiding) volledig en onbeschadigd is. Mocht dat niet het geval zijn, neem dan contact op met de verkoper of onze service: [rma@intenso-international.de](mailto:rma@intenso-international.de)

## OVERZICHT APPARAAT

- |                         |                    |                       |
|-------------------------|--------------------|-----------------------|
| 1 Display               | 2 Menu-toets       | 3 Terugtoets          |
| 4 Reset                 | 5 Play-/Pauzetoets | 6 Volumetoets (+)     |
| 7 Pijl terugtoets       | 8 Vooruittoets     | 9 Volumetoets (-)     |
| 10 microUSB aansluiting | 11 microSD gleuf   | 12 Koptelefoon ingang |

## GEBRUIK

### Verbinden met een computer

#### Verbinden van het apparaat

Dit apparaat is compatibel met Microsoft Windows 8 of nieuwer en met Mac OS10.x of nieuwer uitgeruste apparaten. Doe als eerste een micro SD kaart in de micro SD gleuf. Om de player met een computer te verbinden, steekt u dan de USB 2.0 aansluiting van de USB-kabel in een vrije USB-poort van de ingeschakelde computer en verbindt u de micro USB aansluiting van de kabel met de player. Deze wordt nu herkend als verwisselbaar opslag-medium en is gereed voor een gegevenstransfer met de computer. U kunt nu de gewenste bestanden heel eenvoudig per "Drag and Drop" of door „Kopiëren en invoegen" van uw computer overzetten op de opslagkaart in de player.

#### Scheiden van het apparaat

Voor het uithalen van de USB-kabel moet absoluut de gegevensverbinding tussen de apparaten gescheiden worden! Verwijder de player niet van de computer, als er nog bestanden tussen de apparaten overgezet worden. Dat kan leiden tot gegevensverlies en beschadiging van de gegevensdrager. Druk kort op de Menu-toets om de verbinding te scheiden. Het apparaat gaat nu naar het hoofdmenu en de accu wordt verder opgeladen. De USB-kabel kan nu op elk moment veilig van de player en computer verwijderd worden.

### Accu

De player heeft een vast ingebouwde en niet verwisselbare interne accu. Zorg er voor het eerste gebruik van het apparaat voor dat u de accu helemaal oplaadt om de volle capaciteit en houdbaarheid te garanderen. Dit proces duurt in de regel tot 3 uur.

### **Laden van de accu en batterijsymbool:**

Voor een optimale capaciteit moet de accu regelmatig gebruikt worden. Mocht dat niet het geval zijn, laad u hem een keer per maand helemaal op. Om de accu op te laden, verbindt u de player via de bijgeleverde USB-kabel met een computer. De oplaadprocedure start automatisch. De indicator voor een verbinding verschijnt op het display van het apparaat en boven rechts ziet u het batterijsymbool. Als de accu wordt opgeladen, wordt dat, onafhankelijk van het actuele laadniveau, weergegeven door een animatie van een zich vullende laadbalk. Als de accu helemaal is opgeladen, stopt de animatie en alle laadbalken worden blijvend weergegeven. Tijdens het gebruik zonder een lopende oplaadprocedure worden er maximaal 4 laadbalken weergegeven in het batterijsymbool, waarbij elke laadbalk staat voor % capaciteit.

### **Gebruik tijdens de oplaadprocedure:**

U kunt de player tijdens de oplaadprocedure gebruiken. Druk hiervoor gewoon op de Menu-toets en het apparaat gaat naar het hoofdmenu. Hou er rekening mee dat de gegevensverbinding met de computer hierdoor verbroken wordt. Beëindig eerst alle kopieerprocessen en andere toegangen tot de geheugenkaart.

## **Bediening**

Aanwijzing: zorg er voor dat er een micro SD kaart in de player gedaan is!

### **Gebruik van een koptelefoon**

Deze player geeft muziek weer via de 3.5 mm jackaansluiting of via een Bluetooth verbinding. Zorg er voor het verbinden voor dat de player op een laag volume ingesteld is. Verbind de gekozen koptelefoon nu met het apparaat (details van het Bluetooth gebruik vindt u in het punt „Bluetooth“ in deze handleiding) en pas langzaam het volume aan op het door u gewenste niveau. Neem ook de waarschuwingen in acht voor de belasting van het gehoor bij een langere weergave van muziek op een hoog volume!

### **In- en uitschakelen van het apparaat**

Houd de Play/Pauzetoets gedurende ca. 3 seconden ingedrukt om de player in te schakelen. Om het apparaat uit te schakelen, houdt u eveneens de Play/Pauzetoets opnieuw gedurende ca. 3 seconden ingedrukt. Deze player heeft een energiebesparing (Eco modus), die in de standaardinstelling het apparaat automatisch uitschakelt, als het meer dan drie minuten niet gebruikt werd.

### **Navigeren**

Met de vooruit- en terugtoets kunt u door de verschillende menupunten navigeren. Met de volumetoetsen (+) en (-) kunt u door de submenu's navigeren. Met de Play/Pauzetoets kunt u het gewenste menupunt openen of de gewenste functie starten. Druk op de pijl terugtoets om een niveau hoger of terug in het hoofdmenu te komen.

### **Toetsblokkering**

Om ongewenste ingaven te verhinderen, beschikt de player over een toetsblokkering. Druk hiervoor de Menu-toets gedurende ca. 3 seconden in. Als bevestiging wordt nu een gesloten slot getoond. Voor het ontgrendelen drukt u de Menu-toets weer gedurende ca. 3 seconden in. Er wordt nu als bevestiging een geopend slot getoond.



## **Het hoofdmenu**

Na het inschakelen van de player verschijnt het hoofdmenu. Dit bestaat uit 7 verschillende menupunten (Muziek, Luisterboek, Video, Foto's, Ordner, Bluetooth en Instellingen).

De afzonderlijke functies en instelmogelijkheden worden in de lange handleiding gedeeltelijk uitvoerig verklaard. Deze vindt u op de mini-CD of op onze website in de download sector.

### **Muziek**

U kunt de muziekweergave op twee verschillende manieren starten. Via het punt „Muziek“ of via de ordnernavigatie door het punt „Ordner“ in het hoofdmenu.

#### **„Muziek“**

Als u in het hoofdmenu muziek gekozen hebt, wordt er een submenu geopend met de mogelijkheid om uw muziek weer te laten geven, gesorteerd op „Alle titels“ (in alfabetische volgorde), „Uitvoerenden“, „Albums“, „Genres“, en „Playlists“. Uitvoerenden, Albums en Genres stellen als voorwaarde dat de desbetreffende ID3-tags van de MP3-bestanden aanwezig zijn. U hebt de mogelijkheid om max. drie eigen playlists te maken en kunt hier de gewenste playlist direct starten. Met Playlist actualiseren zoekt de player naar nieuw toegevoegde titels op de geheugenkaart. Hebt u al muziek gehoord, verschijnt bovendien het keuzepunt „Actuele titel“ om de weergave voort te zetten.

#### **„Ordner“**

Als u uw muziek liever via de ordnerstructuur op uw geheugenkaart wilt starten, navigeert u in het hoofdmenu naar het punt „Ordner“ en opent u hem met de Play/Pauzetoets. Nu worden alle aanwezige ordners en audiobestanden in het hoofdregister getoond. Navigeer nu door uw ordnerstructuur naar de gewenste titel en start hem met de Play/Pauzetoets.

### **Luisterboek**

Sla uw luisterboek bestanden op in de ordner „AUDIOBOOK“ op de geheugenkaart om ze in het menupunt „Luisterboek“ in het hoofdmenu getoond te krijgen. Zo kunt u uw muziekbestanden en uw luisterboeken van elkaar gescheiden afspelen. Hou er rekening mee dat ook hier alleen MP3 en WMA bestanden afgespeeld kunnen worden. Speciale door licenties beschermde bestanden kunnen om wettelijke redenen niet weergegeven worden.

### **Video**

Deze player kan video's weergeven, die eerder geconverteerd werden met de software op de mini-CD. Een handleiding hiervoor vindt u eveneens op de mini-CD.

### **Foto's**

Deze player kan foto's weergeven in het JPEG, BMP en GIF formaat.

### **Ordner**

Kies in het hoofdmenu het punt „Ordner“ om in de ordnernavigatie voor uw audiobestanden te komen. Zo kunt u muziek volgens uw eigen sortering weergeven. Voor video's of foto's opent u in de desbetreffende weergavemodus de ordnernavigatie met de pijl terugtoets.

Wilt u de ordnergebonden weergavemodi (Ordner een keer, Ordner herh. en Ordner toeval-  
lig) gebruiken, moet u de muziekweergave met de ordnernavigatie starten. Start u de weer-  
gave via het punt „Muziek“ in het hoofdmenu, zijn deze weergavemodi niet beschikbaar,  
omdat hier ordneronafhankelijk volgens de ID3-tag gegevens gesorteerd wordt.

## Bluetooth

Deze player ondersteunt verbindingen via de Bluetooth 5.0 EDR (Enhanced Data Rate)  
standaard. Verbind gewoon uw Bluetooth koptelefoon of Bluetooth box via de Bluetooth  
instellingen en luister snoerloos naar uw muziek.

### a. Bluetooth Aan/Uit:

Hier kunt u de Bluetooth functie met de hand in- en uitschakelen. Houd er rekening mee  
dat het apparaat voor een comfortabeler gebruik bij het inschakelen en bij het openen  
van de muziekweergave automatisch zoekt naar al eerder verbonden apparaten. Als er  
geen bekend en voor het verbinden gereed apparaat in de buurt is, schakelt de Bluetooth  
automatisch na ca. 2 minuten weer uit.

### b. Apparaat zoeken:

Hier start u het zoeken naar Bluetooth apparaten in de buurt. Zorg er voor dat het apa-  
raat, dat u wilt koppelen, zich in de verbindingsmodus (Pairing) bevindt en niet al ver-  
bonden is met een ander apparaat, want anders kan het niet gevonden worden. Als het  
zoeken is afgesloten, kiest u het gewenste apparaat uit en bevestigt u „Verbinden?“ met  
de Play/Pauzetoets. De verbinding wordt gemaakt en u kunt uw media nu snoerloos via  
Bluetooth weergeven.

### c. Apparaatlijst:

Onder dit punt vindt u alle al een keer met het apparaat verbonden Bluetooth apparaten.  
Navigeer naar een van de apparaten en bevestig met de Play/Pauzetoets om meer opties  
te krijgen. Hebt u een al verbonden apparaat gekozen, dan kunt u hier de verbinding  
verbreken. Dit is dringend noodzakelijk, als u een ander apparaat uit de lijst of een nieuw  
apparaat via apparaat zoeken wilt verbinden, omdat er altijd maar één verbinding kan  
zijn. U kunt via de lijst de koppeling onder „Verbinding opheffen?“ ongedaan maken, een  
actueel verbonden apparaat moet hiervoor eerst gescheiden worden. Als de koppeling is  
opgeheven, verbinden de apparaten zich niet meer automatisch met elkaar.

## Instellingen

In de instellingen kunt u verschillende basisinstellingen voor de player maken. Uitleg hiero-  
ver vindt u in de linge instructies in het downloadgedeelte van onze website.

# SERVICE/DISTRIBUTEUR

INTENSO INTERNATIONAL GMBH | Kopernikusstraße 12-14 | D-49377 Vechta

Email (technische support):	support@intenso-international.de
Email (RMA-nummer):	rma@intenso-international.de
Internet:	www.intenso.eu
Telefoon (technische support):	+49 (0) 4441 – 999 111 (Ma.-do. 09.00 uur-16.30 uur; vr. 09.00 uur-14.00 uur)

# VERWIJDERING

	<b>Verwijdering van oude accu's en oude batterijen:</b> De met dit symbool gemarkeerde apparaten zijn onderhevig aan de Europese Richtlijn 2006/66/EG. Alle oude accu's en oude batterijen moeten gescheiden van het huisvuil verwijderd worden via de daarvoor bestemde overheidsinstanties. Met de correcte verwijdering voorkomt u schade aan het milieu.
 	<b>Verwijdering van oude elektrische apparaten:</b> De met dit symbool gemarkeerde apparaten zijn onderhevig aan de Europese Richtlijn 2012/19/EC. Alle elektronische en elektrische oude apparaten moeten gescheiden van het huisvuil verwijderd worden via de daarvoor bestemde overheidsinstanties. Met de correcte verwijdering voorkomt u schade aan het milieu.
	<b>Verpakking:</b> Verpakkingen zijn grondstoffen. Het verpakkingsmateriaal van dit product is geschikt voor recycling en kan weer gebruikt worden. Neem bij de verwijdering van willekeurig welke materialen de plaatselijke recyclingvoorschriften in acht.

# TECHNISCHE GEGEVENS

Afmetingen	85 mm (H) x 40 mm (B) x 8.5 mm (T)
Gewicht	~28 gr.
LCD	4,5 cm (1.8 inch) kleurendisplay Resolutie:128 x 160 pixels
PC verbinding	USB 2.0 (PC)   micro USB aansluiting (player)
Bluetooth standaard	5.0 DER (Enhanced Data Rate)
Bluetooth frequentie	2.4 GHz- 2.480 GHz
Bluetooth reikwijdte	Tot 10 m
Accu	Opladbare Li-Polymer accu capaciteit: 300 mAh
Frequentiebereik	20 Hz tot 20 KHz
SNR	>85 dB
Max. output van de koptelefoon	10 mW +10 mW
Muziekformaat	MP3 /WMA 5 –384 kbps
Videoformaat	AVI, AMV 160 x 120 pixels (moet eerst geconverteerd worden)
Beeldformaat	JPEG / BMP / GIF
Bedrijfstemperatuur	0 tot 40 graden Celsius
Bedrijfsstelsel	Windows 8 of nieuwer en MacOS 10.x of nieuwer



Legga con attenzione il presente manuale. Si attenga e segua tutte le istruzioni contenute nel presente manuale al fine di garantire la lunga durata e un uso affidabile dell'apparecchiatura. Conservi il presente manuale a portata di mano, trasmettendolo agli altri utenti dell'apparecchiatura. Sull'area di download del nostro sito è possibile scaricare istruzioni d'uso ancora più dettagliate.

## ISTRUZIONI PER L'USO

<b>Sicurezza</b> .....	<b>2</b>
Destinazione d'uso .....	2
Avvertenze di sicurezza .....	2
Dichiarazione di conformità .....	3
Dichiarazione di conformità UE semplificata .....	3
<b>Volume di consegna</b> .....	<b>4</b>
<b>Panoramica dell'apparecchiatura</b> .....	<b>4</b>
<b>Uso</b> .....	<b>4</b>
Collegamento con un computer .....	4
Batteria .....	4
Funzionamento .....	5
Il menù principale .....	6
Musica/Audiolibro/Video/Immagini/Cartella .....	6
Bluetooth/Impostazioni .....	7
<b>Assistenza/Distributore</b> .....	<b>7</b>
<b>Smaltimento</b> .....	<b>8</b>
<b>Dati tecnici</b> .....	<b>8</b>

# SICUREZZA

## Destinazione d'uso

La presente apparecchiatura viene utilizzata per la riproduzione di file multimediali per mezzo di una scheda microSD che è stata prima inserita all'interno dell'apparecchiatura. Questo prodotto non è destinato ad un uso commerciale o per applicazioni mediche e speciali in cui il guasto del prodotto potrebbe causare delle lesioni, la morte o danni materiali di notevole portata.

Se il prodotto viene usato in modo non conforme alla sua destinazione d'uso, decade la responsabilità. L'apertura e la modifica del dispositivo e l'uso di apparecchiature aggiuntive e accessori senza approvazione da parte nostra vanno evitati.

Non faccia uso dell'apparecchiatura in condizioni ambientali estreme e rispetti le avvertenze di sicurezza. La mancata osservanza delle informazioni e delle avvertenze di sicurezza contenute nel presente manuale equivale all'inosservanza dell'uso previsto e comporta l'estinzione della responsabilità, potendo causare danni personali e materiali.

Ci spetta il diritto di apportare delle modifiche al firmware e/o all'hardware in qualsiasi momento senza dare alcun preavviso. Per questo potrebbe essere che parti del manuale, dati tecnici e immagini in questa documentazione differiscano leggermente dal prodotto da voi posseduto. Tutti i punti descritti in questo manuale servono perseguono lo scopo esclusivo di offrire un chiarimento e non devono necessariamente corrispondere a una determinata situazione. Sulla base del presente manuale non si può far valere nessun diritto di ordine legale.

## Avvertenze per la sicurezza

### **Pericoli per bambini e persone con ridotte capacità fisiche, sensoriali o capacità mentali:**

I bambini spesso sottovalutano i pericoli o non li riconoscono affatto. Questa apparecchiatura non è destinata ad essere utilizzata da parte di persone (bambini compresi) con ridotte capacità fisiche, sensoriali o mentali o prive di esperienza e/o conoscenza, a meno che non siano sotto la sorveglianza di una persona responsabile per la loro sicurezza o ricevano precise istruzioni sull'utilizzo dell'apparecchiatura e sui pericoli che ne derivano. I bambini non sorvegliati non devono essere autorizzati ad accedere all'apparecchiatura. Si assicuri che i bambini non giochino con l'apparecchiatura.

### **Pericolo di soffocamento!**

I bambini possono mettere in bocca il film dell'imbballaggio o piccoli componenti che li potrebbero far soffocare.

### **Rischio di corto circuito!**

Al fine di evitare lesioni, non faccia uso di quest'apparecchiatura quando ha le mani bagnate.

Non inserisca gli oggetti non destinati all'uso nelle aperture dell'apparecchiatura. Questo potrebbe causare delle lesioni da cortocircuito elettrico e/ o un incendio risultante.

Non faccia uso dell'apparecchiatura in caso di danni visibili all'apparecchiatura stessa o al cavo USB, poiché ciò potrebbe causare lesioni o danni.

Non faccia nessun tentativo di sostituire autonomamente la batteria dell'apparecchiatura.

L'apparecchiatura non deve essere esposta a spruzzi o gocciolamenti d'acqua.

I contenitori pieni di liquido (vasi, bicchieri o simili) non devono essere posizionati sull'apparecchiatura o nelle sue immediate vicinanze. C'è il rischio che il contenitori si ribalti e che il liquido influenzi la sicurezza elettrica.

### **Danneggiamento!**

Prima di far uso dell'apparecchiatura per la prima volta, si assicuri di caricare completamente la batteria.

Tenga il dispositivo lontano a dovuta distanza da qualsiasi umidità, evitando polvere, calore e luce solare diretta.

Non apra l'involucro dell'apparecchiatura e non smonti la stessa nei suoi singoli componenti. Non cerchi di riparare l'apparecchiatura. In questi casi, decade la garanzia.

Eviti l'uso dell'apparecchiatura in campi fortemente magnetizzati, come ad esempio nelle immediate vicinanze di televisori, casse acustiche, ecc. al fine di evitare di perdere dei dati o altri tipi di malfunzionamento.

Eviti ogni tipo di impatto duro del dispositivo.

### **Perdita di dati!**

Esegua il backup regolare dei dati su un'altra memoria dei dati al fine di evitare possibili perdite di dati in caso di guasto di questo dispositivo.

Il recupero dei dati non rientra tra i servizi di garanzia e non può essere eseguito dal nostro centro di assistenza!



**AVVERTENZA!** L'esposizione prolungata alla musica ad alto volume potrebbe causare dei danni temporanei o permanenti all'udito o perdita dell'udito. L'uso dell'apparecchiatura non è raccomandata in un contesto di traffico su strada. Può essere che l'ascoltatore reagisca in modo più distratto a potenziali pericoli, come l'avvicinarsi di veicoli. Osservi anche le disposizioni legali applicabili al vostro caso!

## **Dichiarazione di conformità**



La marcatura CE indica che il presente prodotto adempie i requisiti di tutte le direttive UE applicabili a questo prodotto.

## **Dichiarazione di conformità UE semplificata**

Con la presente la società Intenso International dichiara che il tipo di apparecchiatura radio lettore video MP3 modello Scooter BT corrisponde alla direttiva 2014/53/UE. Il testo completo della dichiarazione di conformità UE è disponibile sul seguente sito web:

[www.intenso.eu](http://www.intenso.eu).

# VOLUME DI CONSEGNA

- 1 Lettore video di Intenso
- 2 Cuffie stereo collegate con un cavo
- 3 Scheda microSD Mini CD da 16 GB
- 4 Con software di conversione da
- 5 USB-A a cavo microUSB
- 6 Istruzioni d'uso

Controlli se il contenuto della confezione (vedi anche la grafica all'inizio di questo manuale) è completo ed integro. In caso contrario, vi preghiamo di mettervi in contatto con il venditore o con il nostro servizio di assistenza: [rma@intenso-international.de](mailto:rma@intenso-international.de)

## PANORAMICA DELL'APPARECCHIATURA

- 1 Schermo
- 2 Tasto menù
- 3 Tasto indietro
- 4 Reset
- 5 Tasto Play/Pause
- 6 Pulsante del volume (+)
- 7 Tasto freccia indietro
- 8 Tasto Avanti
- 9 Tasto volume (-)
- 10 Connessione microUSB
- 11 Slot microSD
- 12 Ingresso cuffie

## USO

### Collegamento con un computer

#### Collegamento dell'apparecchiatura

Il presente dispositivo è compatibile con Microsoft Windows 8 o con le versioni successive e con MacOS 10.x o con le versioni successive. Innanzitutto, inserisca una scheda microSD all'interno dello slot microSD. Al fine di collegare il lettore con un computer, inserisca la porta USB 2.0 del cavo USB all'interno di una porta USB disponibile del computer acceso e colleghi dunque la porta microUSB del cavo con il lettore. Questo ora viene riconosciuto come supporto rimovibile ed è pronto per il trasferimento dei dati verso il computer. Ora può facilmente eseguire l'operazione „Drag and Drop“ con i dati desiderati o trasferire i dati con “Copia e Incolla” dal computer alla scheda di memoria del lettore.

#### Scollegamento dell'apparecchiatura

Prima di scollegare il cavo USB, si deve scollegare la connessione dati tra i dispositivi! Mentre trasferisce i dati tra un'apparecchiatura e l'altra non deve rimuovere il lettore dal computer. Questo può causare la perdita di dati e il danneggiamento del disco. Prema brevemente il tasto del menù per disconnettersi. L'apparecchiatura ora passa al menù principale e la batteria continua a caricarsi. Ora si può rimuovere il cavo USB in modo sicuro dal lettore e dal computer in qualsiasi momento.

### Batteria

Il lettore è dotato di una batteria interna fissa e non rimovibile. Prima dell'uso dell'apparecchiatura per la prima volta, si assicuri di caricare completamente la batteria al fine di garantire la piena potenza e durata. In generale, questo processo richiede fino a 3 ore.

### **Caricamento della batteria e simbolo della batteria:**

Per prestazioni ottimali, la batteria deve essere utilizzata ad intervalli regolari. In caso contrario, la ricarichi completamente una volta al mese. Al fine di ricaricare la batteria, deve collegare il lettore a un computer, usando il cavo USB in dotazione. Il processo di caricamento inizia automaticamente. Sullo schermo dell'apparecchiatura viene visualizzata l'indicazione della connessione e in alto a destra viene visualizzata l'icona della batteria. Se la batteria viene ricaricata, indipendentemente dallo stato di ricarica attuale, ciò viene indicato da un'animazione della barra di ricarica che in questo caso si riempie. Quando la batteria è completamente carica, l'animazione si ferma e tutte le barre di ricarica vengono visualizzate in modo permanente. Durante l'uso senza ricarica in corso, nell'icona della batteria vengono visualizzate al massimo 4 barre di ricarica, ognuna delle quali rappresenta una capacità del 25%.

### **Uso durante il processo di ricarica:**

Il lettore può essere anche ricaricato durante il processo di ricarica. Basta premere il tasto del menù e l'apparecchiatura passa al menù principale. Vi preghiamo di notare che la connessione dati al computer viene interrotta. Vi preghiamo di terminare prima tutte le operazioni di copia e altri accessi alla scheda di memoria.

## **Funzionamento**

Nota: Vi preghiamo di assicurarvi che una scheda microSD sia inserita all'interno del lettore!

### **Uso degli auricolari**

Questo lettore riproduce la musica tramite la porta jack da 3,5 mm o per mezzo di un collegamento del tipo Bluetooth. Prima di stabilire la connessione, dovete assicurarvi che il lettore sia impostato su un livello di volume basso. Ora collegate gli auricolari selezionati con l'apparecchiatura (per i dettagli sull'uso del Bluetooth, cf. la voce „Bluetooth“ in questo manuale d'istruzioni) e regolate lentamente il volume al livello desiderato. Ossevate anche l'avvertenza sull'esposizione dell'udito durante la riproduzione prolungata di musica a volume elevato!

### **Accensione e spegnimento dell'apparecchiatura**

Tenete premuto il tasto play/pause per circa 3 secondi al fine di accendere il lettore. Per spegnere il dispositivo, tenete premuto nuovamente il pulsante play/pause per circa 3 secondi. Questo lettore ha una funzione di risparmio energetico (modalità eco) che, per impostazione predefinita, spegne automaticamente l'apparecchiatura se non viene utilizzato per più di tre minuti.

### **Navigazione**

I tasti avanti e indietro permettono la navigazione tra le varie voci del menù. Con i tasti volume (+) e (-) si può navigare mediante i sottomenù. Per mezzo del tasto play/pause si può aprire la voce del menù desiderata o avviare la funzione desiderata. Premete il tasto freccia indietro per tornare al menu principale di un livello superiore.

### **Blocco della tastiera**

Al fine di evitare delle immissioni indesiderate, il lettore dispone di un blocco della tastiera. Premete il tasto del menù per circa 3 secondi. Per confermare, ora viene visualizzata una serratura chiusa. Per sbloccare la tastiera dovete premere nuovamente il tasto del menù per circa 3 secondi. Ora viene visualizzata una serratura aperta che va poi confermata.



## **Il menù principale**

Dopo l'accensione del lettore, viene visualizzato il menù principale. Questo menù principale è costituito da 7 diverse voci del menù (musica, audiolibro, video, immagini, cartelle, Bluetooth e impostazioni).

Le singole funzioni e opzioni di impostazione vengono spiegate in parte in modo più dettagliato nel manuale d'istruzione lungo. Queste si ritrovano sul mini CD o sul nostro sito web nella sezione download.

### **Musica**

La riproduzione musicale può essere avviata in due modi diversi. Mediante la voce „Musica“ o mediante navigazione della cartella attraverso la voce „Cartella“ all'interno del menù principale.

#### „Musica“

Se nel menù principale avete selezionato la musica, si apre un sottomenù che offre l'opzione di visualizzare la vostra musica per „Tutti i brani“ (in ordine alfabetico), „Artisti“, „Album“, „Generi“ e „Playlist“. Gli artisti, gli album e i generi presuppongono la presenza dei corrispondenti tag ID3 dei file MP3. Qui vi viene offerta la possibilità di creare fino a tre playlist personalizzate. Inoltre, potete avviare direttamente la playlist da voi desiderata. Mediante la funzione Aggiornare la playlist, il lettore cerca i nuovi brani aggiunti sulla scheda di memoria. Se avete già ascoltato musica, apparirà anche il punto di selezione „Titolo attuale“ con il quale potete continuare la riproduzione.

#### „Cartella“

Se preferite avviare la vostra musica dalla struttura delle cartelle sulla vostra scheda di memoria, passate alla voce „Cartella“ nel menù principale e apritela con il tasto play/ pause. Ora verranno visualizzate tutte le cartelle e i file audio esistenti all'interno della directory principale. Ora navigate attraverso la struttura della cartella fino al brano desiderato e avviate, attivando il tasto play/pause.

### **Audiolibro**

Salvate i file audiolibri nella cartella „AUDIOBOOK“ sulla scheda di memoria al fine di visualizzarli sotto la voce del menù Audiolibro all'interno del menù principale. In questo modo si possono riprodurre separatamente i file musicali e gli audiolibri. Vi preghiamo di considerare che anche in questo caso sono riproducibili solo file MP3 e WMA. I file speciali protetti da licenza non possono essere riprodotti per motivi legali.

### **Video**

Questo lettore è in grado di riprodurre video convertiti in precedenza per mezzo del software sul mini CD. Le istruzioni sono disponibili anche sul mini CD.

### **Immagini**

Questo lettore è in grado di riprodurre immagini in formato JPEG, BMP e GIF.

### **Cartella**

Nel menù principale, selezionate la voce „Cartella“ al fine di accedere alla navigazione delle cartelle per i file audio. In questo modo potete riprodurre la musica in base al proprio ordine di selezione. Per i video o le immagini, nella modalità di riproduzione appropriata, aprite la navigazione delle cartelle, attivando il tasto freccia indietro.

Se desiderate far uso delle modalità di riproduzione relative alla cartella (riproduzione uni-

ca della cartella, riproduzione ripetuta della cartella o cartella casuale), dovette avviare la riproduzione musicale mediante la navigazione della cartella. Se avviate la riproduzione mediante la voce „Musica“ nel menù principale, queste modalità di riproduzione non sono disponibili, poiché i dati vengono ordinati indipendentemente dalla cartella in base al tag ID3.

## **Bluetooth**

Questo lettore supporta le connessioni mediante lo standard Bluetooth 5.0 EDR (Enhanced Data Rate). Basta collegare gli auricolari di Bluetooth o la scatola di Bluetooth tramite le impostazioni di Bluetooth e ascoltare la vostra musica in modalità senza fili.

### a. Funzione di Bluetooth accesa/spenta:

Qui potete attivare e disattivare manualmente la funzione di Bluetooth. Vi preghiamo di considerare che l'apparecchiatura cerca automaticamente i dispositivi collegati in precedenza per un uso più conveniente quando accendete l'apparecchiatura, aprendo la riproduzione musicale. Se non è presente alcun dispositivo noto e pronto per il collegamento, il Bluetooth si spegne automaticamente dopo circa 2 minuti.

### b. Ricerca dell'apparecchiatura:

Qui viene avviata la ricerca delle apparecchiature di Bluetooth che si trovano nelle vicinanze. Assicuratevi che l'apparecchiatura che vorreste collegare sia in modalità di connessione (pairing) e non sia già collegata con un'altra apparecchiatura, visto che altrimenti non sarà possibile trovarla. Al termine della ricerca, selezionate l'apparecchiatura desiderata, confermando la vostra selezione con „Collegare“? attivando il tasto play/pause. La connessione viene stabilita e ora potete riprodurre i media in modalità senza fili mediante Bluetooth.

### c. Lista delle apparecchiature:

In questo punto troverete tutte le apparecchiature di Bluetooth già collegati all'apparecchiatura. Navigate verso una delle apparecchiature, confermandola con il tasto play/pause per visualizzare le altre opzioni. Se avete selezionato un'apparecchiatura già collegata, qui potete attivare la disconnessione. Questo è assolutamente necessario se volete collegare un'altra apparecchiatura dalla lista delle apparecchiature oppure una nuova apparecchiatura mediante la ricerca dell'apparecchiatura visto che potete collegare solo un'apparecchiatura alla volta. Mediante questa lista potete disconnettere l'accoppiamento in „Eliminare collegamento?“. A questo scopo, prima dovete scollegare un'apparecchiatura collegata attualmente. Se l'accoppiamento viene eliminato, le apparecchiature non si collegano più automaticamente tra loro.

## **Impostazioni**

Nelle impostazioni potete impostare diverse impostazioni di base del lettore. Le spiegazioni sono disponibili nelle istruzioni dettagliate all'area di download.

# **ASSISTENZA/DISTRIBUTORE**

INTENSO INTERNATIONAL GMBH | Kopernikusstraße 12-14 | D-49377 Vechta

Indirizzo e-mail (assistenza tecnica):	support@intenso-international.de
Indirizzo e-mail (numero RMA):	rma@intenso-international.de
Internet:	www.intenso.eu
Numero di telefono (assistenza tecnica):	+49 (0) 4441 – 999 111
(Dal lunedì al giovedì dalle ore 09:00 alle ore 16:30; venerdì dalle ore 9.00 alle ore 14.00)	

# SMALTIMENTO

	<b>Smaltimento degli accumulatori usati e delle batterie usate:</b> Le apparecchiature contrassegnate da questo simbolo sono soggette alla direttiva europea 2006/66/CE. Tutti gli accumulatori usati e tutte le batterie usate devono essere smaltiti separatamente dai rifiuti domestici nei punti di raccolta statali previsto a questo scopo. Con uno smaltimento corretto riuscirete ad evitare di danneggiare l'ambiente.
	<b>Smaltimento delle apparecchiature elettriche usate:</b> Le apparecchiature contrassegnate da questo simbolo sono soggette alla direttiva europea 2012/19/CE. Tutte le apparecchiature elettriche ed elettroniche usate devono essere smaltite separatamente dai rifiuti domestici nei punti di raccolta statali previsti a questo scopo. Con il corretto smaltimento delle apparecchiature elettriche si evitano i danni all'ambiente.
	<b>Imballaggio:</b> Gli imballaggi sono materie prime. Il materiale di imballaggio di questo prodotto è adatto al riciclaggio e può essere riutilizzato. Per lo smaltimento di qualsiasi materiale, vi preghiamo di rispettare le normative locali sul riciclaggio.

## DATI TECNICI

Dimensioni	85 mm (A) x 40 mm (L) x 8,5 mm (P)
Peso	~28 gr.
LCD	Schermo a colori da 4,5 cm (1,8 pollici) Risoluzione: 128 x 160 pixel
Collegamento al PC	USB 2.0 (PC)   Connettore microUSB (lettore)
Bluetooth del tipo standard	5.0 EDR (Enhanced Data Rate)
Frequenza di Bluetooth	2,4GHz-2,480GHz
Portata di Bluetooth	fino a 10m
Batteria	Batteria ricaricabile ai polimeri di litio Capacità: 300mAh
Intervallo di frequenza	da 20Hz a 20KHz
SNR	> 85dB
Output massimo degli auricolari	10mW + 10mW
Formato della musica	MP3 / WMA 5 – 384kbps
Video del video	AVI, AMV 160 x 120 pixel (prima si deve eseguire una conversione)
Formato dell'immagine	JPEG / BMP / GIF
Temperatura di esercizio	da 0 a 40 gradi Celsius
Sistema operativo	Windows 8 o versioni successive e macOS 10.x o versioni successive



Lea este manual detenidamente y siga todas las instrucciones que en él se incluyen para garantizar una vida útil prolongada y un uso fiable del dispositivo. Guarde este manual en un lugar accesible y páselo a otros usuarios del dispositivo. En la zona de descargas de nuestra web encontrará instrucciones más detalladas.

## MANUAL DE INSTRUCCIONES

<b>Seguridad</b> .....	<b>2</b>
Uso previsto .....	2
Indicaciones de seguridad .....	2
Declaración de conformidad .....	3
Declaración de conformidad UE simplificada .....	3
<b>Volumen de suministro</b> .....	<b>4</b>
<b>Visión general del dispositivo</b> .....	<b>4</b>
<b>Utilización</b> .....	<b>4</b>
Conexión con un ordenador .....	4
Batería .....	4
Manejo .....	5
El menú principal .....	6
Música/audiolibros/vídeos/imágenes/carpetas .....	6
Bluetooth/ajustes .....	7
<b>Servicio técnico/Comercializador</b> .....	<b>7</b>
<b>Eliminación</b> .....	<b>8</b>
<b>Datos técnicos</b> .....	<b>8</b>

# SEGURIDAD

## Uso previsto

Este dispositivo sirve para reproducir archivos multimedia desde una tarjeta micro SD previamente insertada. Este producto no está destinado a un uso comercial ni para fines médicos o aplicaciones especiales en las que un fallo del producto pueda causar lesiones, muertes o daños materiales considerables.

En caso de utilizarse de forma distinta a lo previsto, la garantía queda anulada. Debe evitarse abrir o hacer modificaciones en el dispositivo, así como utilizar dispositivos adicionales o accesorios no aprobados por el fabricante.

No utilice el dispositivo en condiciones ambientales extremas y tenga en cuenta las indicaciones de seguridad. No tener en cuenta las indicaciones de seguridad y la información de este manual se considera un uso distinto al previsto y causará la anulación de la garantía; además, pueden producirse daños personales o materiales.

En cualquier momento pueden aplicarse modificaciones en el firmware o en el hardware sin previo aviso. Por este motivo, es posible que alguna parte de las instrucciones, los datos técnicos y las imágenes de esta documentación difieran ligeramente del producto en cuestión. Todos los puntos descritos en este manual suponen únicamente una explicación y no tienen que coincidir necesariamente con una situación concreta. No se admite ningún tipo de reclamación legal con base en este manual.

## Indicaciones de seguridad

### **Peligros para niños y personas con capacidad física, mental o sensorial reducida:**

Los niños a menudo subestiman los peligros o no los detectan. Este dispositivo no está destinado para que lo usen personas (incluidos niños) con capacidad física, mental o sensorial reducida, o bien que carezcan de experiencia o conocimiento sobre él, a no ser que cuenten con la supervisión de una persona responsable de su seguridad o hayan recibido de ella instrucciones sobre cómo utilizar el dispositivo y hayan comprendido los peligros potenciales que se derivan de él. Los niños sin supervisión no deben tener acceso al dispositivo. Asegúrese de que los niños no jueguen con el dispositivo.

### **¡Peligro de asfixia!**

Los niños pueden meterse el plástico del embalaje o piezas pequeñas en la boca y asfixiarse con ellos.

### **¡Peligro de cortocircuito!**

Para evitar lesiones, no utilice este dispositivo con las manos mojadas.

No introduzca en los orificios del aparato objetos cuyo uso no esté previsto. Esto podría causar lesiones por un cortocircuito eléctrico o por un incendio resultante de este.

En ningún caso utilice el dispositivo si presenta daños visibles en el propio dispositivo o en el cable USB, ya que podrían producirse lesiones o daños.

No intente cambiar la batería del dispositivo por sí mismo.

El dispositivo no debe verse expuesto a gotas o salpicaduras de agua.

No deben colocarse recipientes con líquidos (jarrones, vasos o similar) sobre el aparato o en sus inmediaciones. Existe peligro de que el recipiente vuelque y el líquido perjudique la seguridad eléctrica.

### **¡Daños!**

Antes de utilizar el dispositivo por primera vez, procure cargar la batería completamente.

Mantenga el dispositivo alejado de cualquier fuente de humedad y evite el polvo, el calor y la radiación solar directa.

No abra la carcasa del dispositivo y no despiece sus componentes individuales. No intente repararlo usted mismo. En estos casos, la garantía queda anulada.

Evite utilizar el dispositivo en campos magnéticos fuertes, como directamente junto a la TV, altavoces, etc., para evitar la pérdida de datos o averías funcionales.

Evite que el dispositivo sufra golpes fuertes.

### **¡Pérdida de datos!**

Efectúe copias de seguridad de datos con regularidad en otros soportes de memoria para evitar la posible pérdida de datos en caso de que falle este dispositivo.

La garantía no cubre el restablecimiento de los datos y nuestro servicio técnico no puede llevarlo a cabo.



**¡ADVERTENCIA!** Si se reproduce música a un volumen muy alto durante un tiempo prolongado, pueden producirse daños auditivos temporales o permanentes, o incluso la pérdida de la audición. No se recomienda el uso del dispositivo durante la circulación vial. Puede causar que el oyente no reaccione con atención frente a peligros potenciales, como vehículos que se aproximen. ¡Tenga también en cuenta las normas legales que se apliquen en su caso!

## **Declaración de conformidad**



El marcado CE indica que este producto cumple con los requisitos de todas las Directivas de la UE aplicables a él.

## **Declaración de conformidad UE simplificada**

Por la presente, Intenso International declara que el tipo de equipo radioeléctrico «MP3-Player Video Scooter BT» cumple con la Directiva 2014/53/UE. El texto completo de la declaración de conformidad UE puede encontrarse en la siguiente dirección de Internet: [www.intenso.eu](http://www.intenso.eu).

# VOLUMEN DE SUMINISTRO

- 1 Intenso Video Player
- 2 Auriculares estéreo con cable
- 3 Tarjeta microSD de 16 GB
- 4 CD mini con software de conversión
- 5 Cable de USB-A a micro USB
- 6 Manual de instrucciones

Compruebe que el contenido del paquete esté completo y no presente daños (consulte el gráfico al inicio de este manual). Si este no fuera el caso, póngase en contacto con el vendedor o con nuestro servicio técnico: [rma@intenso-international.de](mailto:rma@intenso-international.de)

## VISIÓN GENERAL DEL DISPOSITIVO

- 1 Pantalla
- 2 Tecla de menú
- 3 Tecla retroceder
- 4 Reset
- 5 Botón de reproducción/pausa
- 6 Tecla de volumen (+)
- 7 Tecla de flecha hacia atrás
- 8 Tecla avanzar
- 9 Tecla de volumen (-)
- 10 Conexión microUSB
- 11 Ranura para microSD
- 12 Entrada de auriculares

## UTILIZACIÓN

### Conexión con un ordenador

#### Conexión del dispositivo

Este dispositivo es compatible con dispositivos equipados con Microsoft Windows 8 o posterior y con MacOS 10.x o posterior. En primer lugar, introduzca una tarjeta micro SD en la ranura para micro SD. Para conectar el reproductor con un ordenador, inserte a continuación el extremo USB 2.0 del cable USB en un puerto USB libre del ordenador encendido y conecte el extremo micro USB del cable al reproductor. El ordenador lo detectará como disco extraíble y estará listo para transferir datos con el ordenador. Ahora puede transferir fácilmente los archivos que desee con «arrastrar y soltar» o bien mediante «copiar y pegar» desde su ordenador a la tarjeta de memoria.

#### Desconexión del dispositivo

Antes de sacar el cable USB, es necesario cortar la conexión de datos entre los dispositivos. No retire el reproductor del ordenador si aún se están transfiriendo archivos entre los dispositivos. De hacerlo, pueden perderse datos y dañarse la unidad. Presione brevemente la tecla de menú para cortar la conexión. El dispositivo cambiará al menú principal y la batería seguirá cargando. Ahora puede desconectar de forma segura el cable USB del reproductor y el ordenador en cualquier momento.

### Batería

El reproductor cuenta con una batería interna integrada no intercambiable. Antes de utilizar el dispositivo por primera vez, procure cargar la batería completamente para garantizar la totalidad de su rendimiento y su vida útil. Por lo general, este proceso puede durar hasta 3 horas.

### **Carga de la batería y símbolo de batería:**

Para un rendimiento óptimo, la batería debe utilizarse con regularidad. Si esto no ocurriera, cargue el reproductor completamente una vez al mes. Para cargar la batería, conecte el reproductor a un ordenador con el cable USB incluido. El proceso de carga comenzará automáticamente. Aparecerá la indicación de conexión en la pantalla del dispositivo y, en la esquina superior derecha, verá el símbolo de la batería. Si la batería se está cargando, independientemente del estado de carga actual, se mostrará una animación que representa una batería llenándose. Cuando la batería esté completamente cargada, la animación se detiene y todas las barras de la batería se muestran fijas. Si se utiliza el dispositivo mientras no se está cargando, aparecerán un máximo de 4 barras de carga en el símbolo de la batería; cada barra simboliza una capacidad del 25 %.

### **Utilización durante el proceso de carga:**

Puede utilizar el reproductor mientras se está cargando. Para ello, simplemente pulse la tecla de menú y el dispositivo cambiará al menú principal. Tenga en cuenta que, al hacerlo, se cortará la conexión de datos con el ordenador. Finalice primero todos los procesos de copia y demás accesos a la tarjeta de memoria.

## **Manejo**

Nota: asegúrese de que haya una tarjeta micro SD introducida en el reproductor!

### **Utilización de auriculares**

Este dispositivo reproduce música tanto a través de la toma de 3,5 mm como mediante conexión Bluetooth. Antes de la conexión, asegúrese de que el reproductor esté ajustado a un volumen bajo. Ahora, conecte los auriculares seleccionados al dispositivo (encontrará más detalles sobre el uso del Bluetooth en el punto «Bluetooth» de este manual) y vaya subiendo lentamente el volumen al nivel que desee. Tenga también en cuenta la advertencia sobre el posible daño a la audición si se reproduce música a alto volumen durante un tiempo prolongado.

### **Conexión y desconexión del dispositivo**

Mantenga pulsada la tecla play/pause durante 3 segundos para conectar el reproductor. Para desconectar el dispositivo, vuelva a mantener pulsada la tecla play/pause durante 3 segundos. Este reproductor cuenta con una función de ahorro de energía (modo Eco) que, en su configuración estándar, desconecta el dispositivo automáticamente si lleva más de tres minutos sin utilizarse.

### **Navegación**

Con las teclas de avance y retroceso puede navegar por los distintos puntos del menú. Con las teclas de volumen (+) y (-) navegará por los submenús. La tecla play/pause le permite abrir el punto de menú seleccionado o iniciar la función que desee. Pulse la tecla de flecha hacia atrás para volver al nivel anterior hasta llegar al menú principal.

### **Bloqueo de teclas**

Para evitar un accionamiento involuntario, el reproductor dispone de un bloqueo de teclas. Para ello, mantenga pulsada la tecla de menú durante unos 3 segundos. La aparición de un candado cerrado confirmará el bloqueo. Para desbloquear, vuelva a mantener pulsada la tecla de menú durante unos 3 segundos. El desbloqueo se confirmará ahora con la aparición de un candado abierto.



## **El menú principal**

Tras encender el dispositivo, aparece el menú principal. Este se compone de 7 puntos de menú distintos (música, audiolibros, vídeos, imágenes, carpetas, Bluetooth y ajustes).

Las funciones individuales y las posibilidades de ajuste se explican con más detalle en el manual largo. Este se encuentra en el CD mini o en nuestra web, en el área de descargas.

### **Música**

Puede iniciar la reproducción de música de dos formas. Bien desde el punto del menú principal «Música» o bien navegando por las carpetas desde el punto «Carpetas».

#### **«Música»**

Si ha seleccionado Música en el menú principal, se abrirá un submenú con la posibilidad de visualizar su música clasificada por «Todos los títulos» (en orden alfabético), «Artista», «Álbumes», «Géneros» y «Listas de reproducción». Para clasificar por artista, álbum o género, es necesario que los archivos MP3 cuenten con las correspondientes etiquetas ID3. Tiene la posibilidad de crear hasta tres listas de reproducción propias y aquí puede reproducir la lista que desee. Con «Actualizar lista de reproducción», el reproductor busca nuevos títulos añadidos en la tarjeta de memoria. Si ya ha estado escuchando música, aparece también la selección «Título actual» para continuar con la reproducción.

#### **«Carpetas»**

Si prefiere iniciar su música a través de las carpetas de su tarjeta de memoria, navegue en el menú principal hasta el punto «Carpetas» y ábralo con la tecla play/pause. Ahora se le mostrarán todas las carpetas disponibles y los archivos de audio en el directorio principal. Navegue por el árbol de carpetas hasta el título que desee y reproduzca con la tecla play/pause.

### **Audiolibros**

Guarde sus archivos de audiolibro en la carpeta «AUDIOBOOK» de la tarjeta de memoria para visualizarlos en el punto de menú «Audiolibros» del menú principal. Así podrá reproducir sus archivos de música y sus audiolibros de forma separada. Tenga en cuenta que también aquí solo podrán reproducirse archivos MP3 y WMA. Por motivos legales, no pueden reproducirse archivos especiales protegidos por licencias.

### **Vídeos**

Este dispositivo puede reproducir vídeos que se hayan convertido previamente con el software del CD mini. En el CD mini encontrará también instrucciones para hacerlo.

### **Imágenes**

En este reproductor pueden visualizarse imágenes en los formatos JPEG, BMP y GIF.

### **Carpetas**

En el menú principal, seleccione el punto «Carpetas» para acceder a la navegación de carpetas para sus archivos de audio. Así podrá reproducir la música según su propia clasificación. Para vídeos o imágenes, abra la navegación de carpetas en el modo de reproducción correspondiente utilizando la tecla de flecha hacia atrás.

Si desea utilizar los modos de reproducción de las carpetas (carpeta una vez, carpeta repetición, y carpeta aleatorio), tendrá que iniciar la reproducción de música a través de la navegación de carpetas. Si inicia la reproducción desde el punto «Música» del menú principal, estos modos de reproducción no estarán disponibles, ya que aquí la clasificación se hace por los datos de las etiquetas ID3, independientemente de las carpetas.

## Bluetooth

Este reproductor es compatible con conexiones a través del estándar Bluetooth 5.0 EDR (Enhanced Data Rate). Simplemente conecte sus auriculares Bluetooth o Bluetooth Box a través de los ajustes Bluetooth y escuche música de forma inalámbrica.

### a. Bluetooth ON/OFF:

Aquí puede conectar y desconectar la función Bluetooth manualmente. Tenga en cuenta que, para un uso más cómodo, al conectar el reproductor y abrir la reproducción de música, este busca automáticamente los dispositivos con los que ya se ha conectado anteriormente. Si no hay ningún dispositivo conocido cerca y listo para conectar, el Bluetooth vuelve a desconectarse automáticamente pasados dos minutos.

### b. Búsqueda de dispositivos:

Aquí se activa la búsqueda de dispositivos Bluetooth cercanos. Procure que el dispositivo con el que quiera vincularse esté en modo de emparejamiento (pairing) y no esté ya conectado con otro aparato ya que, de lo contrario, no se podrá detectar. Cuando haya concluido la búsqueda, seleccione el dispositivo que desee y confirme la pregunta «¿Conectar?» con la tecla play/pause. La conexión se establece y ahora podrá reproducir sus archivos por bluetooth de forma inalámbrica.

### c. Lista de dispositivos:

En este punto encontrará todos los dispositivos que se han emparejado por Bluetooth alguna vez con el dispositivo. Navegue hasta uno de los dispositivos y confirme con la tecla play/pause para ver más opciones. Si ha seleccionado un dispositivo vinculado previamente, aquí puede desvincularlo. Esto es necesario si desea emparejar el reproductor con otro dispositivo de la lista o con uno nuevo mediante la búsqueda de dispositivos, ya que solo puede existir una conexión simultánea. Seleccionando la opción «¿Anular emparejamiento?» de esta lista, puede cancelar la vinculación; para ello, primero hay que desconectar el dispositivo conectado actualmente. Si se anula el emparejamiento, los dispositivos no se conectarán automáticamente entre sí.

## Ajustes

En los ajustes puede aplicar diversas configuraciones básicas del reproductor. En la zona de descargas de nuestra web encontrará las explicaciones para hacerlo.

# SERVICIO TÉCNICO/COMERCIALIZADOR

INTENSO INTERNATIONAL GMBH | Kopernikusstraße 12-14 | D-49377 Vechta

Correo electrónico (asistencia técnica): support@intenso-international.de





Correo electrónico (número RMA): rma@intenso-international.de

Web: www.intenso.eu

Teléfono (asistencia técnica): +49 (0) 4441 – 999 111

(Lu.- Ju. 09:00 h- 16:30 h; Vi. 09:00 h- 14:00 h)

# ELIMINACIÓN

	<b>Eliminación de pilas y baterías usadas:</b> Los dispositivos marcados con este símbolo están sujetos a la Directiva europea 2006/66/CE. Todas las pilas y baterías usadas deben eliminarse separadas de la basura doméstica y en los puntos públicos designados para ello. Una eliminación adecuada evitará daños al medio ambiente.
 	<b>Eliminación de residuos eléctricos:</b> Los dispositivos marcados con este símbolo están sujetos a la Directiva europea 2012/19/CE. Todos los residuos y dispositivos eléctricos deben eliminarse separados de la basura doméstica y en los puntos públicos designados para ello. Una eliminación adecuada de los residuos eléctricos evitará daños al medio ambiente.
	<b>Embalaje:</b> Los embalajes son materias primas. El material de embalaje de este producto es apto para el reciclaje y puede reutilizarse. Al desechar cualquier material, tenga en cuenta las disposiciones locales sobre reciclaje.

## DATOS TÉCNICOS

Dimensiones	85 mm (Al.) x 40 mm (An.) x 8,5 mm (Pr.)
Peso	~28 g
LCD	Pantalla a color 4,5 cm (1,8") Resolución: 128 x 160 píxeles
Conexión a PC	USB 2.0 (PC)   Conector micro USB (reproductor)
Estándar de Bluetooth	5.0 EDR (Enhanced Data Rate)
Frecuencia de Bluetooth	2,4 Ghz-2.480 GHz
Alcance del Bluetooth	hasta 10 m
Batería	Batería recargable de polímero de litio Capacidad: 300 mAh
Rango de frecuencia:	entre 20 Hz y 20 KHz
SNR	> 85 dB
Salida máx. de los auriculares	10 mW + 10 mW
Formato de música	MP3 / WMA 5 – 384 kbps
Formato de vídeo	AVI, AMV 160 x 120 píxeles (debe convertirse previamente)
Formato de imagen	JPEG / BMP / GIF
Temperatura de operación	entre 0 y 40 grados Celsius
Sistema operativo	Windows 8 o posterior o MacOS 10.x o posterior



Leia atentamente estas instruções e siga todas as indicações referidas, a fim de garantir uma vida útil longa e uma utilização fiável do aparelho. Mantenha estas instruções num sítio à mão e entregue-as a outros utilizadores do aparelho. Na área de download do nosso website encontra um manual de instruções mais detalhado.

## INSTRUÇÕES DE UTILIZAÇÃO

<b>Segurança</b> .....	<b>2</b>
Usado pretendido .....	2
Avisos de segurança .....	2
Declaração de conformidade .....	3
Declaração de conformidade simplificada da UE .....	3
<b>Escopo de entrega</b> .....	<b>4</b>
<b>Visão geral do equipamento</b> .....	<b>4</b>
<b>Utilização</b> .....	<b>4</b>
Conexão com um computador .....	4
Bateria .....	4
Operação .....	5
Menu principal .....	6
Música/livro áudio/Vídeo/Imagens/Directório .....	6
Bluetooth/Configurações .....	7
<b>Serviço/Distribuidor</b> .....	<b>7</b>
<b>Descarte</b> .....	<b>8</b>
<b>Dados técnicos</b> .....	<b>8</b>

# SEGURANÇA

## Uso pretendido

Este equipamento é utilizado para reproduzir arquivos multimídia por meio de um cartão microSD inserido no equipamento. Este produto não se destina a uso comercial ou a aplicações médicas e especiais em que a falha do produto possa causar ferimentos graves, morte ou danos materiais.

Se o produto for utilizado de uma forma não conforme com a sua utilização prevista, a garantia é anulada. Devem ser evitados a abertura e modificação do equipamento e o uso de equipamentos e acessórios adicionais sem nossa aprovação.

Não use o equipamento em condições ambientais extremas e observe os avisos de segurança do produto. A inobservância dos dados e das instruções de segurança constantes deste manual significa o não cumprimento da utilização pretendida. Por conseguinte, implica a extinção da responsabilidade uma vez que podem ocorrer danos pessoais e danos materiais.

Temos o direito de fazer alterações no firmware e/ou hardware a qualquer momento sem aviso prévio. Por esta razão, pode ser que certas partes do manual, dados técnicos e imagens desta documentação sejam ligeiramente diferentes do produto que possui. Todos os pontos descritos neste manual destinam-se apenas a oferecer uma explicação e não têm necessariamente de corresponder a uma situação concreta específica. Nenhum direito legal pode ser reivindicado com base neste manual.

## Avisos de segurança

### **Perigos para crianças e para pessoas com deficiências físicas, sensoriais ou mentais:**

As crianças muitas vezes subestimam os perigos ou não reconhecem os perigos. Este equipamento não se destina a ser utilizado por pessoas (incluindo crianças) com capacidades físicas, sensoriais ou mentais reduzidas, ou com falta de experiência e/ou conhecimentos. Estas pessoas devem estar sob a supervisão de uma pessoa responsável para garantir a sua segurança ou receber instruções precisas sobre a forma de utilizar o equipamento e os perigos envolvidos. As crianças sem pessoas para as supervisionar não devem ter acesso ao equipamento. Certifique-se de que as crianças não brinquem com o equipamento.

### **Perigo de asfixia!**

As crianças podem colocar o filme da embalagem ou pequenos componentes na boca. Estes componentes podem causar asfixia.

### **Risco de curto-circuito!**

Para evitar ferimentos, não use este equipamento com as mãos em condições húmidas.

Não insira objetos não destinados ao uso nas aberturas do equipamento. Isto pode levar a lesões causadas por um curto-circuito eléctrico e/ou um incêndio causado pelo curto-circuito eléctrico.

Não utilizar o equipamento se houver qualquer dano visível no equipamento ou no cabo USB, uma vez que isto pode causar ferimentos ou danos.

Não tente substituir a bateria do equipamento por conta própria.

O equipamento não deve ser exposto a respingos ou pingos de água.

Os recipientes cheios de líquido (vasos, copos ou recipientes semelhantes) não devem ser colocados sobre o equipamento ou na proximidade directa do equipamento. Existe o risco de o recipiente virar e de o líquido ter uma influência negativa na segurança eléctrica.

### **Dano!**

Antes de usar o equipamento pela primeira vez, certifique-se de carregar totalmente a bateria.

Mantenha o aparelho longe de qualquer umidade para evitar poeira, calor e luz solar direta.

Não abra o invólucro do equipamento e não desmonte o invólucro em seus componentes individuais. Não tente reparar o equipamento. Nestes casos, a garantia é anulada.

Evite usar o equipamento em campos fortemente magnetizados, como nas imediações de televisores, alto-falantes, etc. para evitar a perda de dados ou outros tipos de anomalia de funcionamento.

Evite qualquer tipo de impacto forte do equipamento.

### **Perda de dados!**

Faça o backup de seus dados regularmente em outra memória de dados para evitar a possível perda de dados em caso de falha deste equipamento.

A recuperação de dados não é um serviço de garantia e não pode ser realizada pelo nosso centro de serviço!



**AVISO!** A exposição prolongada a música alta pode causar danos auditivos temporários ou permanentes ou a perda auditiva. A utilização do equipamento não é recomendada no tráfego na rua. Pode ser que o ouvinte reaja mais distraído a perigos potenciais, como veículos que se aproximam. Observe também as disposições legais aplicáveis ao seu caso!

## **Declaração de conformidade**



A marcação CE indica que este produto atende aos requisitos de todas as diretivas da UE aplicáveis a este produto.

## **Declaração de conformidade simplificada da UE**

O fabricante, Intenso International, declara que o tipo de rádio leitor MP3 Scooter BT corresponde à diretiva 2014/53/UE. O texto completo da declaração de conformidade da UE está disponível no seguinte endereço da internet: [www.intenso.eu](http://www.intenso.eu).

# ESCOPO DE ENTREGA

- 1 Leitor vídeo de Intenso
- 2 Fones de ouvido estéreo conectados com um cabo
- 3 Cartão microSD Mini CD de 16 GB
- 4 Com software de conversão de cabo
- 5 USB-A para microUSB
- 6 Instruções de uso

Verifique se o conteúdo da embalagem (veja também os gráficos no início deste manual) está completo e intacto. Se este não for o caso, por favor contacte o vendedor ou o nosso departamento de serviços, escrevendo para o seguinte endereço electrónico:

**rma@intenso-international.de**

## VISÃO GERAL DO EQUIPAMENTO

- 1 Écran
- 2 Tecla de menu
- 3 Tecla para trás
- 4 Reset
- 5 Tecla Reproduzir/Pausar
- 6 Tecla de volume (+)
- 7 Tecla de seta para trás
- 8 Tecla para frente
- 9 Tecla de volume (-)
- 10 Conexão microUSB
- 11 Ranhura para microSD
- 12 Tomada para fone de ouvido

## UTILIZAÇÃO

### Conexão com um computador

#### Conexão do equipamento

Este equipamento é compatível com Microsoft Windows 8 ou versões posteriores e MacOS 10.x ou versões posteriores. Primeiro, insira um cartão microSD no slot microSD. Para conectar o leitor a um computador, insira a porta USB 2.0 do cabo USB em uma porta USB disponível do computador em execução e, em seguida, conecte a porta microUSB do cabo ao leitor. O leitor é agora reconhecido como meio removível. Como resultado, a transferência de dados para o computador está pronta. Agora você pode facilmente realizar a operação „Drag and Drop/arrastar e largar“ com os dados desejados ou transferir os dados com “Copiar e Colar” do computador para o cartão de memória do leitor.

#### Desconexão do equipamento

Antes de desconectar o cabo USB, você deve desconectar a conexão de dados entre os dispositivos! Ao transferir dados entre dispositivos, você não deve remover o leitor do computador. Isso pode causar a perda de dados e a corrupção de disco. Pressione brevemente a tecla de menu para sair. O equipamento muda agora para o menu principal e a bateria continua a carregar. Agora você pode remover com segurança o cabo USB do leitor e do computador a qualquer momento.

### Bateria

O leitor possui uma bateria interna fixa não removível. Antes de usar o equipamento pela primeira vez, certifique-se de carregar totalmente a bateria para garantir a plena potência e a plena vida útil do equipamento. Geralmente, esse processo leva até 3 horas.

## **Carregamento da bateria e símbolo da bateria:**

Para um desempenho ideal, a bateria deve ser usada em intervalos regulares. Se não for este o caso, terá de carregar completamente a bateria uma vez em cada mês. Para recarregar a bateria, você deve conectar o leitor a um computador, usando o cabo USB fornecido. O processo de recarregamento da bateria começa automaticamente. A indicação de conexão aparece na tela do equipamento e o ícone da bateria aparece no canto superior direito. Se a bateria estiver sendo carregada, independentemente do status de carregamento atual, o recarregamento é indicado por uma animação da barra de recarregamento, que se enche. Quando a bateria está totalmente carregada, a animação para e todas as barras de recarregamento são exibidas permanentemente. Durante o uso sem recarregamento, no máximo 4 barras de recarregamento são exibidas no ícone da bateria, cada uma representando 25% da capacidade da bateria.

## **Use durante o processo de recarregamento:**

O leitor também pode ser recarregado durante o processo de recarregamento. Basta premir a tecla menu e o equipamento muda para o menu principal. Observe que a conexão de dados com o computador foi interrompida. Por favor, termine todas as cópias e outros acessos ao cartão de memória primeiro.

## **Funcionamento**

Nota: Certifique-se de que um cartão microSD está inserido no leitor!

### **Utilização dos fones de ouvido**

Este leitor reproduz música através da porta jack de 3,5 mm ou através de uma conexão do tipo Bluetooth. Antes de estabelecer a conexão, você precisa certificar-se de que o leitor esteja ajustado para um nível de volume baixo. Agora conecte os fones de ouvido selecionados ao equipamento (para detalhes sobre como usar o Bluetooth, consulte „Bluetooth“ neste manual de instruções) e ajuste lentamente o volume para o nível desejado. Observe também o aviso sobre a exposição auditiva durante a reprodução prolongada de música alta!

### **Ligar e desligar o equipamento**

Pressione e segure a tecla play/pause por cerca de 3 segundos para ligar o leitor. Para desligar o equipamento, pressione e segure a tecla play/pause novamente por cerca de 3 segundos. Este leitor possui uma função de economia de energia (modo eco) que, por padrão, desliga automaticamente o equipamento caso não seja utilizado por mais de três minutos.

### **Navegação**

As teclas para frente e para trás permitem a navegação entre os vários itens do menu. Com as teclas de volume (+) e (-) você pode navegar pelos submenus. Usando o botão play/pause você pode abrir o item de menu desejado ou iniciar a função desejada. Pressione a tecla de seta para trás para voltar ao nível superior do menu principal.

### **Bloqueio do teclado**

Para evitar as entradas indesejadas, o leitor possui um bloqueio do teclado. Pressione a tecla de menu por cerca de 3 segundos. Para confirmar, um cadeado fechado agora é exibido. Para desbloquear o teclado, você deve pressionar a tecla de menu novamente por cerca de 3 segundos. Agora é exibido um cadeado aberto que você deve confirmar.



## **O menu principal**

Depois de ligar o leitor, o menu principal é exibido. Este menu principal consiste em 7 itens de menu diferentes (música, audiolivro, vídeo, fotos, pastas, Bluetooth e configurações).

As funções individuais e as opções de configuração são parcialmente explicadas com mais detalhes no longo manual de instruções. Estes podem ser encontrados no mini CD ou em nosso sítio web na seção de download.

### **Música**

A reprodução de música pode ser iniciada de duas maneiras diferentes. Usando o item „Música“ ou navegando na directório através do item „Directório“ no menu principal.

#### **„Música“**

Se você selecionou Música no menu principal, um submenu é aberto que oferece a opção de visualizar suas músicas por „Todas as músicas“ (em ordem alfabética), „Artistas“, „Álbuns“, „Gêneros“ e „Lista de reprodução/Playlist“. Artistas, álbuns e gêneros assumem que as tags ID3 correspondentes dos arquivos MP3 estão presentes. Aqui você tem a opção de criar até três listas de reprodução personalizadas. Além disso, você pode iniciar diretamente a lista de reprodução desejada. Com a função Atualização da lista de reprodução, o leitor procura novas canções adicionadas ao cartão de memória. Se já tocou música, o ponto de selecção ‚Título Actual‘ também aparecerá. Com isto, pode continuar a tocar a música.

#### **„Directório“**

Se preferir iniciar sua música a partir da estrutura de pastas do cartão de memória, vá até o item „Directório“ no menu principal e abra-o com o botão play/pause. Agora, todos os directórios e arquivos de áudio existentes no directório principal serão exibidos. Agora navegue pela estrutura dos directórios até a música desejada e inicie-a ativando a tecla de play/pause.

### **Audiolivro**

Salve os arquivos do audiolivro na directório „AUDIOBOOK/AUDIOLIVRO“ do directório de memória para visualizá-los no item de menu audiolivro no menu principal. Dessa forma, você pode reproduzir arquivos de música e audiolivros separadamente. No entanto, é preciso considerar que, neste caso, apenas ficheiros MP3 e WMA podem ser reproduzidos. Por motivos legais, o arquivos especiais licenciados não podem ser reproduzidos.

### **Vídeo**

Este leitor pode reproduzir vídeos previamente convertidos por meio do software no mini CD. As instruções também estão disponíveis no mini CD.

### **Imagens**

Este leitor pode reproduzir imagens nos formatos JPEG, BMP e GIF.

### **Directório**

No menu principal, selecione o item „Directório“ para acessar a navegação de directórios para os arquivos áudio. Desta forma, você pode tocar a música de acordo com sua ordem de selecção. Para vídeos ou imagens, no modo de reprodução apropriado, abra a navegação de directórios ativando a tecla de seta para trás.

Se quiser utilizar os modos de reprodução relacionados com directório (reprodução de directório único, reprodução repetida de directório ou directório aleatório), deve iniciar a reprodução de música através da navegação do directório. Se você iniciar a reprodução através do item „Música“ no menu principal, esses modos de reprodução não estarão disponíveis, pois os dados são classificados independentemente da pasta pela tag ID3.

## Bluetooth

Este leitor suporta conexões usando o padrão Bluetooth 5.0 EDR (Enhanced Data Rate/Taxa de Dados Aprimorada). Basta conectar os fones de ouvido de Bluetooth ou a caixa de Bluetooth através das configurações de Bluetooth e ouvir sua música sem fio.

### a. Função Bluetooth ligada/desligada:

Aqui você pode ativar e desativar manualmente a função de Bluetooth. Por favor, considere que o equipamento busca automaticamente os dispositivos conectados anteriormente para uso mais conveniente quando você liga o equipamento, abrindo a reprodução de música. Se não houver nenhum dispositivo conhecido pronto para conexão, o Bluetooth será desligado automaticamente após cerca de 2 minutos.

### b. Busca do equipamento:

A busca dos equipamentos de Bluetooth próximos deve iniciar-se aqui. Certifique-se de que o equipamento que deseja conectar está em modo de emparelhamento e não está conectado a outro equipamento, caso contrário não será encontrado. Ao final da busca, selecione o dispositivo desejado, confirmando sua seleção com „Conectar“? ativando a tecla play/pause. A conexão é estabelecida e agora você pode reproduzir a mídia sem fio via Bluetooth.

### c. Lista de equipamentos:

Aqui você encontrará todos os dispositivos Bluetooth já conectados ao dispositivo. Navegue até um dos equipamentos, confirmando-o com a tecla play/pause para visualizar as outras opções. Se você selecionou um equipamento que já está conectado, você pode ativar a desconexão aqui. Isto é absolutamente necessário para ligar outro equipamento da lista de equipamento ou um novo equipamento através da pesquisa de equipamento, porque apenas um equipamento pode ser ligado de cada vez. Usando esta lista, você pode desconectar o link em „Excluir conexão?“. Para este fim, você deve primeiro desconectar um dispositivo conectado no momento. Se o emparelhamento for removido, os equipamentos não se conectarão mais automaticamente.

## Configurações

Nos ajustes pode proceder a diversas configurações básicas para o leitor. No manual de instruções extenso na área de download do nosso website encontra as explicações correspondentes.

# ASSISTÊNCIA/DISTRIBUIDORA

INTENSO INTERNATIONAL GMBH | Kopernikusstraße 12-14 | D-49377 Vechta

Endereço de e-mail (assistência técnica):

support@intenso-international.de

Endereço de e-mail (número RMA):

rma@intenso-international.de

Sítio web:



www.intenso.eu

Telefone (assistência técnica):

+49 (0) 4441 – 999 111

(Segunda a Quinta das 09:00 às 16:30; Sexta das 9:00 às 14:00)

# DESCARTE

	<b>Descarte dos acumuladores e dos baterias usadas:</b> Os equipamentos marcados com este símbolo está sujeito à diretiva europeia 2006/66/EC. Todos os acumuladores usados e todas as baterias usadas devem ser descartadas separadamente do lixo doméstico em pontos de coleta estaduais designados para esse fim. O descarte adequado permite evitar danos para o ambiente.
	<b>Descarte dos equipamentos elétricos usados:</b> O equipamento marcado com este símbolo está sujeito à diretiva europeia 2012/19/EC. Todos os equipamentos elétricos e eletrônicos usados devem ser descartados separadamente do lixo doméstico em pontos de coleta estaduais designados para esse fim. O descarte adequado dos equipamentos permite evitar danos para o ambiente.
	<b>Embalagem:</b> A embalagem é matéria-prima. O material de embalagem deste produto é adequado para reciclagem e pode ser reutilizado. Ao descartar qualquer material, cumpra os regulamentos locais de reciclagem.

# DADOS TÉCNICOS

Dimensões	85 mm (A) x 40 mm (L) x 8,5 mm (P)
Peso	~ 28gr.
LCD	Tela colorida de 4,5 cm (1,8 polegadas) Resolução: 128 x 160 pixels
Conexão do computador pessoal	USB 2.0 (computador pessoal)   Conector MicroUSB (leitor)
Bluetooth do tipo padrão	5.0 EDR (Enhanced Data Rate/Taxa de Dados Aprimorada)
Frequência de Bluetooth	2,4GHz-2,480GHz
Alcance do Bluetooth	até 10m
Bateria	Capacidade da bateria de polímero de lítio recarregável: 300mAh
Gama de frequências	20Hz- 20KHz
SNR	> 85dB
Saída máxima dos fones de ouvido	10mW + 10mW
Formato de música	MP3 / WMA 5 – 384kbps
Formato de vídeo	AVI, AMV 160 x 120 pixels (uma conversão deve ser realizada primeiro)
Formato da imagem	JPEG / BMP / GIF
Temperatura de funcionamento	0 a 40 graus Celsius
Sistema operativo	Windows 8 ou versões posteriores e macOS 10.x ou versões posteriores



Tento návod si pečlivě přečtete a respektujte a dodržujte prosím veškeré pokyny, které jsou v něm uvedené, aby byla zaručena dlouhá životnost a spolehlivé používání zařízení. Mějte tento návod po ruce a předejte jej dalším uživatelům zařízení. Podrobnější návod najdete v sekci ke stažení na naší webové stránce.

## NÁVOD K OBSLUZE

<b>Bezpečnost</b> .....	<b>2</b>
Použití k určenému účelu .....	2
Bezpečnostní pokyny .....	2
Prohlášení o shodě .....	3
Zjednodušené EU prohlášení o shodě .....	3
<b>Součásti dodávky</b> .....	<b>3</b>
<b>Přehled přístroje</b> .....	<b>4</b>
<b>Použití</b> .....	<b>4</b>
Propojení s počítačem .....	4
Baterie .....	4
Ovládání .....	5
Hlavní nabídka .....	6
Hudba/Audio kniha/Video/Obrázky/Složka/Bluetooth .....	6
Nastavení .....	7
<b>Servis/distributor</b> .....	<b>7</b>
<b>Likvidace</b> .....	<b>7</b>
<b>Technické údaje</b> .....	<b>8</b>

# BEZPEČNOST

## Použití k určenému účelu

Tento přístroj slouží k přehrávání mediálních souborů prostřednictvím vložené karty microSD. Tento výrobek není určen pro komerční použití ani pro lékařské a speciální aplikace, kde by selhání výrobku mohlo mít za následek zranění, smrt nebo značné materiální škody.

V případě použití, které neodpovídá určenému účelu, zaniká ručení. Přístroj neotevírejte, neupravujte a nepoužívejte žádná další přídatná zařízení nebo příslušenství, které nebylo námi schváleno.

Nepoužívejte přístroj v extrémních podmínkách prostředí a dodržujte bezpečnostní pokyny. Nerespektování informací a bezpečnostních pokynů uvedených v tomto návodu se považuje za nedodržení účelu použití a vede ke ztrátě odpovědnosti a může mít za následek zranění osob nebo poškození majetku.

Změny firmwaru a/nebo hardwaru mohou být provedeny kdykoli bez předchozího upozornění. Z tohoto důvodu je možné, že se některé části návodu, technické údaje a obrázky v této dokumentaci mohou mírně lišit od vašeho výrobku. Všechny body popsané v tomto návodu slouží pouze pro objasnění a nemusí se nutně vztahovat na konkrétní situaci. Na základě tohoto návodu nelze vznášet žádné právní nároky.

## Bezpečnostní pokyny

### **Nebezpečí pro děti a osoby se sníženými fyzickými, smyslovými nebo mentálními schopnostmi:**

Děti často podceňují nebezpečí nebo je vůbec nerozpoznají. Tento přístroj není určen k tomu, aby jej používaly osoby (včetně dětí) se sníženými smyslovými, fyzickými nebo duševními schopnostmi nebo s nedostatečnými zkušenostmi a/nebo znalostmi, pokud jim osoba odpovědná za jejich bezpečnost neposkytlá dohled nebo je nepoučila o používání přístroje a pokud nerozumí souvisejícím nebezpečím. Děti bez dozoru by neměly mít k přístroji přístup. Dbejte na to, aby si s přístrojem nehrály děti.

### **Nebezpečí udušení!**

Děti si mohou obalovou fólii nebo malé části vložit do úst a udušit se jimi.

### **Nebezpečí zkratu!**

Abyste předešli zranění, neobsluhujte tento přístroj mokřýma rukama.

Do otvorů přístroje nevkládejte žádné předměty, které nejsou určeny k použití. To by mohlo vést ke zranění v důsledku elektrického zkratu a/nebo k požáru.

Přístroj nepoužívejte, pokud je na něm nebo na kabelu USB viditelné poškození, protože může dojít ke zranění nebo poškození.

Nepokoušejte se vyměnit baterii přístroje sami.

Přístroj nesmí být vystaven stříkající nebo kapající vodě.

Na přístroji ani v jeho bezprostřední blízkosti nesmí být umístěny nádoby naplněné tekutinou (vázy, sklenice apod.). Hrozí nebezpečí převrnutí nádoby a ovlivnění elektrické bezpečnosti kapalinou.

## Poškození!

Před prvním použitím přístroje se ujistěte, že jste baterii plně nabili.

Přístroj uchovávejte mimo dosah veškeré vlhkosti a vyhýbejte se prachu, teplu a přímému slunečnímu záření.

Neotevírejte kryt přístroje a nerozebírejte ho na jednotlivé části. Nepokoušejte se ho opravit sami. V těchto případech záruka zaniká.

Nepoužívejte přístroj v silně magnetizovaných polích, například v bezprostřední blízkosti televizorů, reproduktorů apod., abyste zabránili ztrátě dat nebo jiným poruchám.

Zabraňte tvrdým nárazům přístroje.

## Ztráta dat!

Provádějte pravidelné zálohování dat na jiné datové úložiště, abyste předešli možné ztrátě dat v případě poruchy tohoto přístroje.

Na obnovu dat se nevztahuje záruka a naše servisní středisko ji nemůže provádět!



**VÝSTRAHA!** Dlouhodobý poslech příliš hlasité hudby může způsobit dočasné nebo trvalé poškození či ztrátu sluchu. Používání přístroje v silniční dopravě se nedoporučuje. Může způsobit, že posluchač bude reagovat méně obezřetně na potenciální nebezpečí, jako jsou blížící se vozidla. Dodržujte také zákonné požadavky, které se na vás vztahují!

## Prohlášení o shodě



Označení CE znamená, že tento výrobek splňuje požadavky všech směrnic EU, které se na něj vztahují.

## Zjednodušené EU prohlášení o shodě

Společnost Intenso International tímto prohlašuje, že rádiové zařízení typu MP3 přehrávač Video Scooter BT je v souladu se směrnicí 2014/53/EU. Úplné znění EU prohlášení o shodě je k dispozici na této internetové adrese: [www.intenso.eu](http://www.intenso.eu).

## SOUČÁSTI DODÁVKY

- |                           |                                  |
|---------------------------|----------------------------------|
| 1 Intenso video přehrávač | 2 Kabelová stereofonní sluchátka |
| 3 microSD karta 16 GB     | 4 Mini CD s konverzním softwarem |
| 5 Kabel USB-A na microUSB | 6 Návod k obsluze                |

Zkontrolujte, zda je obsah balení (viz také obrázek na začátku tohoto návodu) kompletní a nepoškozený. Pokud tomu tak není, kontaktujte prosím prodejce nebo náš servis:

[rma@intenso-international.de](mailto:rma@intenso-international.de)

# PŘEHLED PŘÍSTROJE

- |                       |                       |                           |
|-----------------------|-----------------------|---------------------------|
| 1 Displej             | 2 Tlačítko menu       | 3 Tlačítko zpět           |
| 4 Reset               | 5 Tlačítko Play/Pause | 6 Tlačítko hlasitosti (+) |
| 7 Tlačítko šipka zpět | 8 Tlačítko Vpřed      | 9 Tlačítko hlasitosti (-) |
| 10 Připojení microUSB | 11 Slot microSD       | 12 Vstup pro sluchátka    |

## POUŽITÍ

### Propojení s počítačem

#### **Připojení přístroje**

Tento přístroj je kompatibilní se systémem Microsoft Windows 8 nebo novějším a se zařízeními se systémem MacOS 10.x nebo novějším. Nejprve vložte kartu microSD do slotu microSD. Chcete-li přehrávač připojit k počítači, zapojte konektor USB 2.0 kabelu USB do volného portu USB na zapnutém počítači a připojte konektor microUSB kabelu k přehrávači. Ten je nyní rozpoznán jako vyměnitelný disk a je připraven k přenosu dat do počítače. Nyní můžete požadované soubory snadno přetáhnout nebo „zkopírovat a vložit“ z počítače na paměťovou kartu v přehrávači.

#### **Odpojení přístroje**

Před odpojením kabelu USB je nutné odpojit datové spojení mezi zařízeními! Neodpojujte přehrávač od počítače, pokud se mezi jednotkami stále přenášejí soubory. To může vést ke ztrátě dat a poškození datového nosiče. Pro odpojení krátce stiskněte tlačítko menu. Přístroj se nyní přepne do hlavní nabídky a baterie se nadále nabíjí. Kabel USB lze nyní kdykoli bezpečně odpojit od přehrávače a počítače.

### Baterie

Přehrávač má pevně zabudovanou a nevyměnitelnou interní baterii. Před prvním použitím přístroje se ujistěte, že jste baterii plně nabili, abyste zajistili její plný výkon a životnost. Tento proces obvykle trvá až 3 hodiny.

#### **Nabíjení baterie a symbol baterie:**

Pro optimální výkon je nutné baterii pravidelně používat. Pokud tomu tak není, jednou za měsíc ji plně nabijte. Chcete-li baterii nabít, připojte přehrávač k počítači pomocí příloženého kabelu USB. Proces nabíjení se spustí automaticky. Na displeji přístroje se zobrazí indikátor připojení a v pravém horním rohu se zobrazí symbol baterie. Pokud se baterie nabíjí, je to indikováno animací plnicích se nabíjecích proužků bez ohledu na aktuální úroveň nabití. Po úplném nabití baterie se animace zastaví a všechny proužky nabití se trvale zobrazí. Během používání bez probíhajícího nabíjení se na symbolu baterie zobrazí maximálně 4 proužky nabití, přičemž každý proužek představuje 25 % kapacity.

#### **Použití během nabíjení:**

Během nabíjení můžete přehrávač používat. K tomu stačí stisknout tlačítko menu a přístroj se přepne do hlavní nabídky. Upozorňujeme, že se tím odpojí datové připojení k počítači. Předtím ukončete všechny procesy kopírování a jiný přístup k paměťové kartě.

## **Ovládání**

Poznámka: Ujistěte se, že je v přehrávači vložena karta microSD!

### **Použití sluchátek**

Tento přehrávač přehrává hudbu buď přes 3,5mm jack, nebo přes připojení Bluetooth. Před připojením se ujistěte, že je přehrávač nastaven na nízkou úroveň hlasitosti. Nyní připojte k přístroji vybraná sluchátka (podrobnosti o používání Bluetooth najdete v části „Bluetooth“ v tomto návodu) a pomalu nastavte hlasitost na požadovanou úroveň. Vezměte prosím na vědomí také upozornění na poškození sluchu při dlouhodobém přehrávání hudby při vysoké hlasitosti!

### **Zapnutí a vypnutí přístroje**

Přehrávač zapnete stisknutím a podržením tlačítka Play/Pause po dobu přibližně 3 sekund. Chcete-li přístroj vypnout, znovu stiskněte a podržte tlačítko Play/Pause po dobu přibližně 3 sekund. Tento přehrávač je vybaven funkcí úspory energie (režim Eco), která ve výchozím nastavení automaticky vypne přístroj, pokud není používán déle než tři minuty.

### **Navigování**

Jednotlivé položky nabídky můžete procházet pomocí tlačítek vpřed a zpět. Pomocí tlačítek hlasitosti (+) a (-) můžete procházet dílčími nabídkami. Pomocí tlačítka Play/Pause otevřete požadovanou položku nabídky nebo spustíte požadovanou funkci. Stisknutím šipky zpět přejdete o úroveň výš a vrátíte se do hlavní nabídky.

### **Zámek tlačítek**

Aby se zabránilo nežádoucím zadáním, je přehrávač vybaven zámkem tlačítek. K tomuto účelu stiskněte tlačítko menu po dobu asi 3 sekund. Nyní se pro potvrzení zobrazí zavřený zámek. Pro odemknutí znovu stiskněte tlačítko menu na dobu přibližně 3 sekund. Nyní se pro potvrzení zobrazí otevřený zámek.

## **Hlavní nabídka**

Po zapnutí přehrávače se zobrazí hlavní nabídka. Ta se skládá ze 7 různých položek (hudba, audio kniha, video, obrázky, složka, Bluetooth a nastavení).

Jednotlivé funkce a možnosti nastavení jsou částečně podrobněji vysvětleny v dlouhém návodu. Najdete ho na mini CD nebo na našich webových stránkách v sekci ke stažení.

### **Hudba**

Přehrávání hudby můžete spustit dvěma různými způsoby. Buď pomocí položky „Hudba“, nebo přes navigaci po složkách prostřednictvím položky „Složka“ v hlavní nabídce.

#### **„Hudba“**

Pokud jste v hlavní nabídce vybrali možnost Hudba, otevře se podnabídka s možností seřadit hudbu podle „Všechny skladby“ (v abecedním pořadí), „Umělci“, „Alba“, „Žánry“ a „Seznamy skladeb“. Umělci, alba a žánry vyžadují, aby byly k dispozici odpovídající ID3 tagy souborů MP3. Máte možnost vytvořit až tři vlastní seznamy skladeb a můžete zde přímo spustit požadovaný seznam skladeb. Při Aktualizaci seznamu skladeb přehrávač vyhledá nově přidané skladby na paměťové kartě. Pokud jste již hudbu poslouchali, zobrazí se také výběrový bod „Aktuální skladba“ pro pokračování v přehrávání.



## „Složka“

Pokud dáváte přednost spuštění hudby prostřednictvím struktury složek na paměťové kartě, přejděte v hlavní nabídce na položku „Složka“ a otevřete ji pomocí tlačítka Play/Pause. Nyní se zobrazí všechny existující složky a zvukové soubory v hlavním adresáři. Nyní přejděte ve struktuře složek na požadovanou skladbu a spusťte ji tlačítkem Play/Pause.

## **Audio kniha**

Uložte soubory audio knih do složky „AUDIOBOOK“ na paměťové kartě, aby se zobrazily pod položkou nabídky „Audio kniha“ v hlavní nabídce. Můžete tak přehrávat hudební soubory a audio knihy odděleně. Upozorňujeme, že i zde lze přehrávat pouze soubory MP3 a WMA. Speciální soubory chráněné licencemi nelze ze zákonných důvodů přehrávat.

## **Video**

Tento přehrávač dokáže přehrávat videa dříve převedená pomocí softwaru na mini CD. Návod najdete rovněž na mini CD.

## **Obrázky**

Tento přehrávač umí přehrávat obrázky ve formátech JPEG, BMP a GIF.

## **Složka**

Výběrem položky „Složka“ v hlavní nabídce získáte přístup k navigaci po složkách se zvukovými soubory. To vám umožní přehrávat hudbu podle vlastního třídění. U videí nebo obrázků otevřete navigaci po složkách v příslušném režimu přehrávání stisknutím tlačítka se šipkou zpět.

Pokud chcete používat režimy přehrávání podle složek (Složka jednou, Složka opak. a Složka náhodně), musíte spustit přehrávání hudby pomocí navigace po složkách. Pokud spustíte přehrávání prostřednictvím položky „Hudba“ v hlavní nabídce, tyto režimy přehrávání nejsou k dispozici, protože zde se třídění provádí podle údajů ID3 tagů nezávisle na složce.

## **Bluetooth**

Tento přehrávač podporuje připojení prostřednictvím standardu Bluetooth 5.0 EDR (Enhanced Data Rate). Jednoduše připojte sluchátka Bluetooth nebo Bluetooth box prostřednictvím nastavení Bluetooth a poslouchejte hudbu bezdrátově.

### a. Zapnutí/vypnutí Bluetooth :

Zde můžete ručně zapnout a vypnout funkci Bluetooth. Mějte na paměti, že pro větší pohodlí přístroj při zapnutí a otevření přehrávání hudby automaticky vyhledá dříve připojená zařízení. Pokud v okolí není žádné známé zařízení připravené k připojení, Bluetooth se přibližně po 2 minutách automaticky vypne.

### b. Vyhledávání zařízení:

Zde zahájíte vyhledávání zařízení Bluetooth v okolí. Ujistěte se, že zařízení, které chcete spárovat, je v režimu párování a není již připojeno k jinému zařízení, jinak jej nelze najít. Po dokončení vyhledávání vyberte požadované zařízení a tlačítkem Play/Pause potvrďte volbu „Spojit?“. Spojení je navázáno a nyní můžete přehrávat média bezdrátově přes Bluetooth.

### c. Vyhledávání zařízení:

Pod touto položkou najdete všechna zařízení Bluetooth, která již byla k přístroji připojena. Přejděte na některé ze zařízení a potvrďte tlačítkem Play/Pause, abyste získali další možnosti. Pokud jste vybrali již připojené zařízení, můžete jej zde odpojit.

To je nutné, pokud chcete připojit další zařízení ze seznamu nebo nové zařízení prostřednictvím vyhledávání zařízení, protože v jednom okamžiku může být připojeno pouze jedno zařízení. Párování můžete zrušit prostřednictvím seznamu v části „Zrušit připojení“, k tomu je třeba nejprve odpojit aktuálně připojené zařízení. Pokud je párování zrušeno, zařízení se k sobě již automaticky nepřipojí.

## Nastavení

V nastavení můžete provádět různá základní nastavení přehrávače. Vysvětlení k tomu najdete v dlouhém návodu v oblasti ke stažení na naší webové stránce.

# SERVIS/DISTRIBUTOR

INTENSO INTERNATIONAL GMBH | Kopernikusstraße 12-14 | D-49377 Vechta

Email (technická podpora):

support@intenso-international.de

Email (číslo RMA):

rma@intenso-international.de

Internet:





www.intenso.eu

Telefon (technická podpora):

+49 (0) 4441 – 999 111

(Po- Čt 09:00 hod- 16:30 hod; Pá 09:00 hod- 14:00 hod)

## LIKVIDACE

	<p><b>Likvidace použitých baterií:</b> Spotřebiče označené tímto symbolem podléhají evropské směrnici 2006/66/ES. Všechny použité baterie musí být likvidovány odděleně od domovního odpadu v určených státních zařízeních. Správnou likvidací zabráníte poškození životního prostředí.</p>
 	<p><b>Likvidace elektroodpadu:</b> Spotřebiče označené tímto symbolem podléhají evropské směrnici 2012/19/ES. Veškerý odpad z elektrických a elektronických zařízení musí být likvidován odděleně od domovního odpadu v určených státních zařízeních. Správnou likvidací elektroodpadu zabráníte poškození životního prostředí.</p>
	<p><b>Obal:</b> Obaly jsou suroviny. Obalový materiál tohoto výrobku je vhodný k recyklaci a lze jej znovu použít. Při likvidaci jakýchkoli materiálů dodržujte místní předpisy o recyklaci.</p>

# TECHNICKÉ ÚDAJE

Rozměry	85 mm (V) x 40 mm (Š) x 8.5mm (H)
Hmotnost	~28 g
LCD	4,5 cm (1.8") barevný displej rozlíšení: 128 x 160 pixelů
Připojení PC	USB 2.0 (PC)   konektor microUSB (přehrávač)
Standard Bluetooth	5.0 EDR (Enhanced Data Rate)
Frekvence Bluetooth	2.4GHz-2.480GHz
Dosah Bluetooth	až 10m
Baterie	Dobíjecí li-polymerová baterie kapacita: 300mAh
Frekvenční rozsah	20Hz až 20KHz
SNR	> 85dB
Max. výstup z sluchátek	10mW + 10mW
Formát hudby	MP3 / WMA 5 – 384kbps
Formát videa	AVI, AMV 160 x 120 pixelů (musí být předem konvertováno)
Formát obrázků	JPEG / BMP / GIF
Provozní teplota	0 až 40 stupňů Celsia
Operační systém	Windows 8 nebo novější a MacOS 10.x nebo novější



Pažljivo pročitajte ovaj priručnik, slijedite i pridržavajte se svih informacija navedenih u ovom priručniku kako biste omogućili dug radni vijek i pouzdanu uporabu uređaja. Držite ove upute pri ruci i prosljedite ih drugim korisnicima uređaja. Detaljnije upute možete pronaći u području za preuzimanje na našoj web-stranici.

## UPUTE ZA UPORABU

<b>Sigurnost</b> .....	<b>2</b>
Predviđena uporaba .....	2
Sigurnosne upute .....	2
Izjava o suglasnosti .....	3
Pojednostavljena EU izjava o sukladnosti .....	3
<b>Sadržaj isporuke</b> .....	<b>3</b>
<b>Pregled uređaja</b> .....	<b>4</b>
<b>Uporaba</b> .....	<b>4</b>
Spajanje s računalom .....	4
Punjiva baterija .....	4
Rukovanje .....	5
Glavni izbornik .....	6
Glazba/Audioknjiga/Videozapisi/Slike/Mapa/Bluetooth .....	6
Postavke .....	7
<b>Servis/Distributer</b> .....	<b>7</b>
<b>Zbrinjavanje</b> .....	<b>7</b>
<b>Tehnički podatci</b> .....	<b>8</b>

# SIGURNOST

## Predviđena uporaba

Ovaj uređaj upotrebljava se za reprodukciju medijskih datoteka putem prethodno umetnute microSD kartice. Ovaj proizvod nije namijenjen za komercijalnu upotrebu ili za medicinske i posebne primjene kod kojih bi kvar proizvoda mogao uzrokovati tjelesne ozljede, smrt ili značajnu materijalnu štetu.

U slučaju uporabe koja ne odgovara namjeni, jamstvo prestaje vrijediti. Zabranjeno je otvaranje i modifikiranje uređaja te uporaba dodatnih uređaja i pribora koje nismo odobrili.

Nemojte upotrebljavati uređaj u ekstremnim uvjetima okoline i pridržavajte se sigurnosnih uputa. Nepoštovanje informacija i sigurnosnih napomena u ovim uputama smatra se nepoštovanjem namjene i dovodi do gubitka jamstva te može dovesti do osobnih ozljeda ili materijalnih šteta.

Promjene firmvera i/ili hardvera mogu se izvršiti u bilo koje vrijeme bez prethodne najave. Zbog toga je moguće da se dijelovi uputa, tehnički podatci i slike u ovoj dokumentaciji znatno razlikuju od proizvoda koji posjedujete. Sve točke opisane u ovim uputama služe samo u svrhu pojašnjenja i ne moraju nužno odgovarati određenoj situaciji. Na temelju ovih uputa ne mogu se postavljati pravni zahtjevi.

## Sigurnosne upute

### **Opasnosti za djecu i osobe s ograničenim tjelesnim, osjetilnim ili mentalnim sposobnostima:**

Djeca često podcjenjuju opasnosti ili ih uopće ne prepoznaju. Ovaj uređaj nije namijenjen tome da ga upotrebljavaju osobe (uključujući djecu) ograničenih tjelesnih, osjetilnih ili mentalnih sposobnosti ili osobe s nedovoljno iskustva i/ili znanja, osim ako ih ne nadzire osoba zadužena za njihovu sigurnost ili su od te osobe dobiti upute kako upotrebljavati uređaj i razumjeli su opasnosti koje iz nje proizlaze. Djeca bez nadzora ne bi trebala imati pristup uređaju. Pazite da se djeca ne igraju s uređajem.

### **Opasnost od gušenja!**

Djeca mogu staviti ambalažnu foliju ili male dijelove u usta i ugušiti se njima.

### **Opasnost od kratkog spoja!**

Da biste izbjegli ozljede, nemojte rukovati ovim uređajem mokrim rukama.

Nemojte stavljajte predmete, koji nisu namijenjeni za uporabu, u otvore uređaja. To bi moglo dovesti do tjelesnih ozljeda od električnog kratkog spoja i/ili kasnijeg požara.

Nikada nemojte upotrebljavati uređaj ako postoje vidljiva oštećenja na samom uređaju ili USB kabelu jer to može dovesti do ozljeda ili oštećenja.

Nemojte pokušavajte sami promijeniti bateriju uređaja.

Uređaj se ne smije izlagati prskanju ili kapanju vode.

Posude napunjene tekućinom (vaze, čaše i sl.) ne smiju se postavljati na uređaj ili u neposrednoj blizini uređaja. Postoji opasnost da će se posuda prevrnuti i tekućina utjecati na električnu sigurnost.

## Oštećenje!

Prije prve uporabe uređaja provjerite jeste li u potpunosti napunili bateriju.

Držite uređaj dalje od vlage i izbjegavajte prašinu, toplinu i izravnu sunčevu svjetlost.

Nemojte otvarati kućište uređaja i nemojte ga rastavljati na dijelove. Nemojte pokušavati sami popraviti uređaj. Jamstvo u tim slučajevima prestaje vrijediti.

Izbjegavajte uporabu u jako magnetiziranim poljima, kao što je neposredna blizina TV prijamnika, zvučnika itd., kako biste spriječili gubitak podataka ili druge funkcijske kvarove.

Izbjegavajte jake udarce po uređaju.

## Gubitak podataka!

Redovito sigurnosno kopirajte podatke na dodatnom mediju za pohranu kako biste izbjegli mogući gubitak podataka u slučaju kvara ovog uređaja.

Oporavak podataka nije dio jamstva i ne može ga izvršiti naš servisni centar!



**UPOZORENJE!** Dugotrajno izlaganje preglasnoj glazbi može uzrokovati privremeno ili trajno oštećenje ili gubitak sluha. Ne preporučuje se uporaba uređaja u prometu. Uporaba uređaja u prometu slušatelja može učiniti manje opreznim na potencijalne opasnosti, kao što su nadolazeća vozila. Također se pridržavajte zakonskih zahtjeva koji se odnose na vas!

## Izjava o sukladnosti



Oznaka CE označava da ovaj proizvod ispunjava zahtjeve svih EU direktiva koje se odnose na ovaj proizvod.

## Pojednostavljena EU izjava o sukladnosti

Ovime tvrtka Intenso International izjavljuje da je vrsta radijske opreme MP3 player Video Scooter BT u skladu s Direktivom 2014/53/EU. Kompletan tekst EU izjave o sukladnosti dostupan je na sljedećoj internetskoj adresi: [www.intenso.eu](http://www.intenso.eu).

## SADRŽAJ ISPORUKE

- |                           |                                     |
|---------------------------|-------------------------------------|
| 1 Intenso videoplayer     | 2 Žičane stereoslušalice            |
| 3 microSD kartica 16 GB   | 4 mini-CD sa softverom za pretvorbu |
| 5 USB-A za microUSB kabel | 6 Upute za uporabu                  |

Provjerite je li sadržaj pakiranja (vidi sliku na početku ovih uputa) potpun i neoštećen. Ako nije, obratite se prodavaču ili našoj službi: [rma@intenso-international.de](mailto:rma@intenso-international.de)

# PREGLED UREĐAJA

- |                                |                               |                         |
|--------------------------------|-------------------------------|-------------------------|
| 1 Zaslon                       | 2 Tipka izbornika             | 3 Tipka za natrag       |
| 4 Reset                        | 5 Tipka za reprodukciju/pauzu | 6 Tipka za glasnoću (+) |
| 7 Tipka sa strelicom za natrag | 8 Tipka za naprijed           | 9 Tipka za glasnoću (-) |
| 10 microUSB priključak         | 11 microSD utor               | 12 Ulaz za slušalice    |

## UPORABA

### Spajanje s računalom

#### Spajanje uređaja

Ovaj uređaj kompatibilan je s Microsoft Windows 8 ili novijim sustavima te uređajima opremljenim s MacOS 10.x ili novijim sustavima. Najprije umetnite microSD karticu u microSD utor. Zatim za spajanje playera na računalo priključite USB 2.0 konektor USB kabela u slobodni USB ulaz uključenog računala i spojite microUSB konektor kabela na player. On se sada prepoznaje kao prijenosni medij i spreman je za prijenos podataka s računalom. Sada željene podatke možete prenijeti jednostavno s pomoću „Drag and Drop” ili „Copy and Paste” (Kopiraj i umetni) sa svojeg računala na memorijsku karticu u playeru.

#### Odspajanje uređaja

Prije odspajanja USB kabela nužno je prekinuti podatkovnu vezu između uređaja! Nemojte odvajati player od računala ako se između uređaja još uvijek prenose podatci. To može dovesti do gubitka podataka i oštećenja nosača podataka. Kratko pritisnite tipku za izbornik da biste prekinuli vezu. Uređaj se sada prebacuje na glavni izbornik, a baterija se nastavlja puniti. USB kabel se sada može sigurno ukloniti iz playera i računala u bilo kojem trenutku.

### Punjiva baterija

Player ima trajno ugrađenu i neizmjenjivu unutarnju punjivu bateriju. Prije prve uporabe uređaja provjerite jeste li u potpunosti napunili bateriju kako biste osigurali potpunu učinkovitost i rok trajanja baterije. Taj postupak obično traje do 3 sata.

#### Punjenje punjive baterije i simbol baterije:

Za optimalnu učinkovitost bateriju je potrebno redovito upotrebljavati. Ako to nije slučaj, napunite je u potpunosti jednom mjesečno. Da biste napunili bateriju, spojite player na računalo pomoću priloženog USB kabela. Postupak punjenja pokreće se automatski. Na zaslonu uređaja pojavljuje se prikaz za vezu, a gore desno simbol baterije. Ako se baterija puni, to je označeno animacijom punjenja trake za punjenje, bez obzira na trenutačnu razinu napunjenosti. Kada je baterija potpuno napunjena, animacija se zaustavlja i sve trake punjenja prikazuju se trajno. Tijekom upotrebe bez kontinuiranog punjenja u simbolu baterije prikazuju se najviše 4 crtice punjenja, pri čemu svaka crtica punjenja predstavlja 25 % kapaciteta.

#### Uporaba tijekom postupka punjenja:

Player možete upotrebljavati dok se puni. U tu svrhu jednostavno pritisnite tipku izbornika i uređaj će se prebaciti na glavni izbornik. Imajte na umu da će se time prekinuti podatkovna veza s računalom. Molimo vas da prethodno prekinete sve postupke kopiranja i druge pristupe memorijskoj kartici.

## **Rukovanje**

Napomena: Provjerite je li microSD kartica umetnuta u player!

### **Uporaba slušalica**

Ovaj player reproducira glazbu ili putem jack priključka od 3,5 mm ili putem bluetooth veze. Prije spajanja provjerite je li player postavljen na nisku razinu glasnoće. Sada spojite odabrane slušalice na uređaj (detalji o uporabi bluetootha mogu se pronaći pod točkom „Bluetooth“ u ovim uputama) i polako namjestite glasnoću na željenu razinu. Također obratite pozornost na upozorenje o oštećenju sluha ako dugo glasno reproducirate glazbu!

### **Uključivanje i isključivanje uređaja**

Držite tipku za reprodukciju/pauzu (Play/Pause) pritisnutom otprilike 3 sekunde kako biste uključili player. Za isključivanje playera također ponovo držite tipka za reprodukciju/pauzu oko 3 sekunde pritisnutom. Ovaj player ima funkciju uštede energije (Eco Mode) koja prema zadanim postavkama automatski isključuje uređaj ako se ne upotrebljava dulje od tri minute.

### **Navigacija**

Možete upotrebljavati tipku za naprijed i natrag za navigaciju kroz različite stavke izbornika. Uz pomoć tipke za glasnoću (+) i (-) možete navigirati kroz podizbornike. Tipkom za reprodukciju/pauzu možete otvoriti željenu stavku izbornika ili pokrenuti željenu funkciju. Pritisnite tipku sa strelicom za natrag da biste otišli jednu razinu gore i vratili se u glavni izbornik.

### **Zaključavanje tipki**

Kako bi spriječio neželjene unose, player ima zaključavanje tipki. U tu svrhu pritišćite tipku izbornika na otprilike 3 sekundi. Sada će se kao potvrda pojaviti zatvoreni lokot. Za otključavanje ponovno pritišćite tipku izbornika približno 3 sekunde. Sada će se pojaviti otvoreni lokot za potvrdu.

## **Glavni izbornik**

Nakon uključivanja playera pojavljuje se glavni izbornik. On se sastoji od 7 različitih stavki izbornika (Glazba, Audioknjiga, Videozapisi, Slike, Mapa, Bluetooth i Postavke).

Pojedinačne funkcije i mogućnosti namještanja detaljnije su objašnjene u dugim uputama. Možete ih pronaći na mini CD-u ili na našoj internetskoj stranici u području za preuzimanje.

### **Glazba**

Reprodukciju glazbe možete pokrenuti na dva različita načina. Ili putem stavke „Glazba“ ili putem navigacije mapama kroz stavku „Mape“ u glavnom izborniku.

#### **„Glazba“**

Ako ste u glavnom izborniku odabrali Glazba, otvara se podizbornik s opcijom sortiranja glazbe prema „Svi naslovi“ (abecednim redom), „Izvođači“, „Albumi“, „Žanrovi“ i „Popisi za reprodukciju“. Izvođači, albumi i žanrovi zahtijevaju prisutnost odgovarajućih ID3 oznaka MP3 datoteka. Imate mogućnost kreiranja do tri vlastita popisa za reprodukciju i pokretanje željenog popisa za reprodukciju izravno ovdje. S ažuriranjem popisa za reprodukciju player traži novo dodane naslove na memorijskoj kartici. Ako ste već slušali glazbu, pojavljuje se i opcija „Trenutačni naslov“ za nastavak reprodukcije.



## „Mapa“

Ako radije pokrećete svoju glazbu koristeći strukturu mapa na memorijskoj kartici, idite na stavku „Mape“ u glavnom izborniku i otvorite je pomoću tipke za reprodukciju/pauzu. Sada su prikazane sve postojeće mape i audiodatoteke u glavnom direktoriju. Sada idite kroz svoju strukturu mapa do željenog naslova i pokrenite ga tipkom za reprodukciju/pauzu.

## **Audioknjiga**

Spremite datoteke audioknjiga u mapu „AUDIOBOOK“ na memorijskoj kartici tako da se mogu prikazati pod stavkom izbornika „Audiobook“ (Audioknjiga) u glavnom izborniku. Tako možete reproducirati svoje glazbene datoteke i audioknjige odvojeno jedne od drugih. Imajte na umu da se ovdje mogu reproducirati samo MP3 i WMA datoteke. Posebne licencirane datoteke ne mogu se reproducirati iz pravnih razloga.

## **Videozapisi**

Ovaj player može reproducirati videozapise koji su prethodno konvertirani pomoću softvera na mini-CD-u. Upute za to također možete pronaći na mini CD-u.

## **Slike**

Ovaj player može reproducirati slike u JPEG, BMP i GIF formatu.

## **Mapa**

Odaberite „Mapa“ (eng. Folder“) u glavnom izborniku za pristup navigaciji mape za vaše audiodatoteke. Tako možete reproducirati glazbu prema vlastitom sortiranju. Za videozapise ili slike otvorite navigaciju mape u odgovarajućem načinu reprodukcije pomoću tipke sa strelicom za natrag.

Ako želite upotrebljavati načine reprodukcije vezane uz mape (mapa jednom, ponavljanje mape i nasumična mapa), morate pokrenuti reprodukciju glazbe putem navigacije mapama. Ako pokrenete reprodukciju preko stavke „Glazba“ u glavnom izborniku, ovi načini reprodukcije vam nisu dostupni jer su podaci ID3 oznake ovdje poredani bez obzira na mapu.

## **Bluetooth**

Ovaj player podržava povezivanje putem standarda Bluetooth 5.0 EDR (Enhanced Data Rate). Jednostavno povežite svoje bluetooth slušalice ili bluetooth kutiju putem bluetooth postavki i slušajte glazbu bežično.

### a. Uključivanje/isključivanje bluetootha:

Ovdje možete ručno uključiti i isključiti bluetooth funkciju. Imajte na umu da će zbog vaše udobnosti uređaj automatski tražiti prethodno povezane uređaje kada ga uključite i otvorite glazbeni player. Ako u blizini nema poznatog uređaja koji je spreman za povezivanje, bluetooth se ponovno automatski isključuje nakon otprilike 2 minute.

### b. Traženje uređaja:

Ovdje započinjete traženje bluetooth uređaja u blizini. Provjerite je li uređaj koji želite spojiti u načinu povezivanja (uparivanje) i nije već povezan s drugim uređajem, u protivnom se ne može pronaći. Kada je pretraživanje završeno, odaberite željeni uređaj i potvrdite pitanje „Connect?“ tipkom za reprodukciju/pauzu. Veza se uspostavlja i sada možete reproducirati svoje medije bežično putem bluetootha.

### c. Popis uređaja:

Pod ovom točkom pronaći ćete sve bluetooth uređaje koji su već povezani s uređajem. Navigirajte do jednog od uređaja i potvrdite tipkom za reprodukciju/pauzu (Play/Pause)

da biste dobili dodatne opcije. Ako ste odabrali uređaj koji je već povezan, ovdje ga možete odspojiti. To je obavezno neophodno ako želite spojiti neki drugi uređaj s popisa ili novi uređaj putem pretraživanja uređaja jer istovremeno može postojati samo jedna veza. Vezu možete poništiti putem popisa pod „Prekinuti vezu?“. Najprije morate odspojiti trenutno povezani uređaj. Nakon što uklonite uparivanje, uređaji se više ne povezuju automatski.

### Postavke

U postavkama možete napraviti različite osnovne postavke za player. Objašnjenja za to možete pronaći u dugim uputama u području za preuzimanje na našoj web-stranici.

## SERVIS/DISTRIBUTER

INTENSO INTERNATIONAL GMBH | Kopernikusstraße 12-14 | D-49377 Vechta

E-adresa (tehnička podrška):

support@intenso-international.de

E-adresa (RMA br.):

rma@intenso-international.de

Internet:





www.intenso.eu

Telefon (tehnička podrška):

+49 (0) 4441 – 999 111

(pon. – čet. 09:00 – 16:30 sati, pet. 09:00 – 14:00 sati)

## ZBRINJAVANJE

	<p><b>Zbrinjavanje otpadnih punjivih baterija i otpadnih baterija:</b> Uređaji označeni ovim simbolom podliježu Europskoj direktivi 2006/66/EZ. Sve otpadne punjive baterije i otpadne baterije moraju se odlagati odvojeno od kućanskog otpada putem ovlaštenih državnih tijela. Ispravnim odlaganjem izbjeći ćete štetu okolišu.</p>
 	<p><b>Zbrinjavanje otpadne električne i elektroničke opreme:</b> Uređaji označeni ovim simbolom podliježu Europskoj direktivi 2012/19/EZ. Sva otpadna električna i elektronička oprema mora se odlagati odvojeno od kućanskog otpada putem ovlaštenih državnih tijela. Ispravnim odlaganjem otpadne električne i elektroničke opreme izbjeći ćete štetu okolišu.</p>
	<p><b>Ambalaža:</b> Ambalaža je sirovina. Ambalažni materijal ovog proizvoda prikladan je za recikliranje i može se ponovno upotrijebiti. Pri odlaganju bilo kojeg materijala pridržavajte se lokalnih propisa o recikliranju.</p>

# TEHNIČKI PODATCI

Dimenzije	85 mm (V) x 40 mm (Š) x 8,5 mm Dub.
Težina	~28 g
LCD	Zaslon u boji 4,5 cm (1,8") Rezolucija: 128 x 160 piksela
Veza s računalom	USB 2.0 (PC)   mikro USB priključak (player)
Bluetooth standard	5.0 EDR (Enhanced Data Rate)
Frekvencija za bluetooth	2,4Ghz –2,480 GHz
Domet bluetootha	do 10 m
Punjiva baterija	Kapacitet punjive litij-polimerne baterije: 300 mAh
Frekvencijsko područje	20 – 20 KHz
SNR	> 85 dB
Maks. izlaz slušalica	10 mW + 10 mW
Format glazbe	MP3 / WMA 5 – 384 kbps
Format videozapisa	AVI, AMV 160 x 120 piksela (treba se prethodno konvertirati)
Format slike	JPEG/BMP/GIF
Radna temperatura	0 do 40 Celzijevih stupnjeva
Operativni sustav	Windows 8 ili noviji odn. MacOS 10.x ili noviji



Należy dokładnie zapoznać się z niniejszą instrukcją obsługi i przestrzegać wszystkich zawartych w niej wskazówek, aby zapewnić długotrwałe i niezawodne użytkowanie urządzenia. Instrukcję należy przechowywać w łatwo dostępnym miejscu i przekazać ją innym użytkownikom urządzenia. Wyczerpująca instrukcja znajduje się w obszarze pobierania naszej witryny.

## **INSTRUKCJA OBSŁUGI**

<b>Bezpieczeństwo .....</b>	<b>2</b>
Użytkowanie zgodne z przeznaczeniem .....	2
Instrukcje bezpieczeństwa .....	2
Deklaracja zgodności .....	3
Uproszczona deklaracja zgodności UE .....	3
<b>Zakres dostawy .....</b>	<b>4</b>
<b>Wygląd urządzenia .....</b>	<b>4</b>
<b>Zastosowanie .....</b>	<b>4</b>
Połączenie z komputerem .....	4
Akumulator .....	4
Obsługa .....	5
Menu główne .....	6
Muzyka/książka audio/wideo/zdjęcia/folder .....	6
Bluetooth/ustawienia .....	7
<b>Serwis/podmiot wprowadzający do obrotu .....</b>	<b>7</b>
<b>Utylizacja .....</b>	<b>8</b>
<b>Dane techniczne .....</b>	<b>8</b>

# BEZPIECZEŃSTWO

## Użytkowanie zgodne z przeznaczeniem

Urządzenie to jest przeznaczone do odtwarzania plików multimedialnych za pomocą uprzednio włożonej karty microSD. Produkt ten nie jest przeznaczony do użytku komercyjnego ani do zastosowań medycznych i specjalnych, gdzie awaria produktu mogłaby spowodować obrażenia, śmierć lub znaczne szkody materialne.

W przypadku użytkowania niezgodnego z przeznaczeniem odpowiedzialność producenta/sprzedawcy wygasa. Nie wolno otwierać ani modyfikować urządzenia, ani używać dodatkowego sprzętu lub akcesoriów, które nie zostały przez nas zatwierdzone.

Nie należy używać urządzenia w ekstremalnych warunkach otoczenia i należy przestrzegać instrukcji bezpieczeństwa. Ignorowanie informacji i przepisów bezpieczeństwa zawartych w niniejszej instrukcji jest uważane za nieprzestrzeganie zasady użytkowania zgodnego z przeznaczeniem i powoduje utratę odpowiedzialności oraz może spowodować obrażenia ciała lub szkody materialne.

Zmiany w oprogramowaniu wbudowanym i/lub sprzęcie mogą być dokonywane przez producenta w każdej chwili bez powiadomienia. Z tego powodu możliwe jest to, że części instrukcji, danych technicznych i obrazów w tej dokumentacji mogą się nieznacznie różnić od produktu posiadanego przez użytkownika. Wszystkie punkty opisane w tej instrukcji służą jedynie do wyjaśnienia i niekoniecznie muszą dotyczyć konkretnej sytuacji. Na podstawie niniejszej instrukcji nie można wysuwać żadnych roszczeń prawnych.

## Instrukcje bezpieczeństwa

### **Niebezpieczeństwo dla dzieci i osób o ograniczonej sprawności fizycznej, sensorycznej lub umysłowej:**

Dzieci często nie doceniają zagrożeń lub w ogóle ich nie rozpoznają. Urządzenie nie jest przeznaczone do użytku przez osoby (w tym dzieci) o ograniczonych możliwościach fizycznych, sensorycznych lub umysłowych lub nieposiadające doświadczenia i/lub wiedzy, chyba że sprawuje nad nimi nadzór odpowiednia osoba lub osoby te otrzymały instrukcje dotyczące użytkowania urządzenia oraz zrozumiały informacje o potencjalnych zagrożeniach. Dzieci bez nadzoru nie powinny mieć dostępu do urządzenia. Należy upewnić się, czy dzieci nie bawią się urządzeniem.

### **Niebezpieczeństwo uduszenia!**

Dzieci mogą włożyć folię opakowania lub małe części do ust i zadławić się nimi.

### **Niebezpieczeństwo zwarcia!**

Aby uniknąć obrażeń, nie należy obsługiwać tego urządzenia mokrymi rękami.

Nie należy wkładać do otworów urządzenia żadnych przedmiotów, które nie są przeznaczone do stosowania. Może to spowodować obrażenia w wyniku zwarcia elektrycznego i/lub pożar.

Nie należy używać urządzenia, jeśli widoczne są uszkodzenia samego urządzenia lub kabla USB, ponieważ może to spowodować obrażenia ciała lub uszkodzenia.

Nie należy podejmować prób samodzielnej wymiany akumulatora urządzenia.

Nie należy narażać urządzenia na działanie rozpryskującej się lub kapiącej wody.

Naczyni wypełnionych płynami (wazony, szklanki lub podobne) nie należy stawiać na urządzeniu lub w jego bezpośrednim sąsiedztwie. Istnieje ryzyko, że naczynie się przewróci, a ciecz wpłynie na bezpieczeństwo elektryczne.

### **Uszkodzenie!**

Przed pierwszym użyciem urządzenia należy upewnić się, czy akumulator jest w pełni naładowany.

Urządzenie należy trzymać z dala od wszelkiej wilgoci, unikać kurzu, ciepła i bezpośredniego nasłonecznienia.

Nie należy otwierać obudowy urządzenia i nie rozkładać urządzenia na poszczególne części. Nie należy podejmować prób samodzielnej naprawy. W takich przypadkach gwarancja zostanie unieważniona.

Należy unikać używania urządzenia w silnie namagnesowanych polach, np. w bezpośrednim sąsiedztwie telewizorów, głośników itp. w celu uniknięcia utraty danych lub innych usterek. Należy unikać uderzeń w urządzenie.

### **Utrata danych!**

Należy regularnie wykonywać kopie zapasowe danych na innym urządzeniu do przechowywania danych, aby uniknąć ich ewentualnej utraty w przypadku awarii tego urządzenia.

Odzyskiwanie danych nie jest objęte gwarancją i nie jest realizowane przez nasze centrum serwisowe!



**OSTRZEŻENIE!** Długotrwała ekspozycja na zbyt głośno odtwarzaną muzykę może spowodować tymczasowe lub trwale uszkodzenie słuchu lub jego utratę. Nie zaleca się używania urządzenia w ruchu drogowym. Może to spowodować, że słuchacz stanie się mniej czujny na potencjalne zagrożenia, takie jak zbliżające się pojazdy. Prosimy również o przestrzeganie obowiązujących Państwa wymogów prawnych!

## **Deklaracja zgodności**



Oznaczenie CE wskazuje, że produkt ten spełnia wymagania wszystkich dyrektyw UE mających dla niego zastosowanie.

## **Uproszczona deklaracja zgodności UE**

Niniejszym, firma Intenso International oświadcza, że odtwarzacz MP3 Video Scooter BT jest zgodny z dyrektywą 2014/53/UE. Pełen tekst deklaracji zgodności dostępny jest pod następującym adresem internetowym: [www.intenso.eu](http://www.intenso.eu).

# ZAKRES DOSTAWY

- |                            |                                          |
|----------------------------|------------------------------------------|
| 1 Odtwarzacz wideo Intenso | 2 Przewodowe słuchawki stereo            |
| 3 Karta microSD 16 GB      | 4 Mini-CD z oprogramowaniem konwersyjnym |
| 5 USB-A do kabla microSD   | 6 Instrukcja obsługi                     |

Prosimy sprawdzić, czy zawartość opakowania (patrz również ilustracja na początku niniejszej instrukcji) jest kompletna i nieuszkodzona. W przeciwnym wypadku prosimy o kontakt ze sprzedawcą lub naszym serwisem: [rma@intenso-international.de](mailto:rma@intenso-international.de)

# WIDOK URZĄDZENIA

- |                            |                       |                          |
|----------------------------|-----------------------|--------------------------|
| 1 Wyświetlacz              | 2 Przycisk menu       | 3 Przycisk wsteczny      |
| 4 Reset                    | 5 Przycisk Play/Pause | 6 Przycisk głośności (+) |
| 7 Przycisk strzałki wstecz | 8 Przycisk do przodu  | 9 Przycisk głośności (-) |
| 10 Przyłącze microSD       | 11 Gniazdo microSD    | 12 Wejście dla słuchawki |

# ZASTOSOWANIE

## Połączenie z komputerem

### Połączenie z urządzeniem

Niniejsze urządzenie jest kompatybilne z systemem operacyjnym Microsoft Windows 8 lub nowszym oraz MacOS 10.x lub nowszym. Najpierw należy włożyć kartę microSD do gniazda microSD. Następnie, aby podłączyć odtwarzacz do komputera, należy podłączyć złącze USB 2.0 kabla USB do dostępnego portu USB we włączonym komputerze i podłączyć złącze microSD przewodu do odtwarzacza. Odtwarzacz jest teraz rozpoznawany jako wymienny nośnik pamięci i jest gotowy do transferu danych z komputerem. Teraz można łatwo przenieść żądane pliki z komputera metodą „przeciągnij i upuść” lub przez „kopiuj i wklej” ze swojego komputera na kartę pamięci w odtwarzaczu.

### Odlączenie urządzenia

Przed odłączeniem kabla USB powinno koniecznie nastąpić przerwanie transferu danych między urządzeniami! Nie wolno odłączać odtwarzacza od komputera, jeśli pliki są nadal transferowane między urządzeniami. Może to prowadzić do utraty danych i uszkodzenia nośnika danych. Aby rozłączyć połączenie, krótko nacisnąć przycisk menu. Urządzenie powróci teraz do menu głównego, a akumulator będzie nadal ładowany. Można teraz bezpiecznie odłączyć kabel USB od odtwarzacza i komputera w dowolnym momencie.

## Akumulator

Odtwarzacz posiada zainstalowany na stałe i niewymienny akumulator wewnętrzny. Przed pierwszym użyciem urządzenia należy upewnić się, czy akumulator jest w pełni naładowany, co pozwala zapewnić pełną wydajność i trwałość. Proces ten trwa zazwyczaj do 3 godzin.

### **Ładowanie akumulatora i symbol baterii:**

Aby uzyskać optymalną wydajność, należy akumulator używać regularnie. Jeśli tak nie jest, wtedy raz w miesiącu należy ładować go do pełna. Aby naładować akumulator, należy podłączyć odtwarzacz do komputera za pomocą dostarczonego kabla USB. Proces ładowania rozpoczyna się automatycznie. Na wyświetlaczu urządzenia pojawia się wskaźnik połączenia, a w prawym górnym rogu widać symbol baterii. Jeśli akumulator jest w trakcie ładowania, wtedy jest to sygnalizowane animacją zapełniania się pasków ładowania, niezależnie od aktualnego poziomu naładowania. Gdy akumulator jest w pełni naładowany, wtedy animacja zatrzymuje się i wszystkie paski ładowania są wyświetlane na stałe. Podczas użytkowania bez trwającego procesu ładowania, w symbolu baterii wyświetlane są maksymalnie 4 paski ładowania, przy czym każdy pasek ładowania odpowiada 25% pojemności.

### **Użytkowanie podczas ładowania:**

Z odtwarzacza można korzystać podczas ładowania. W tym celu wystarczy nacisnąć przycisk menu, a urządzenie przejdzie do menu głównego. Należy pamiętać, że powoduje to rozłączenie transmisji danych z komputerem. Należy wcześniej zatrzymać wszystkie procesy kopiowania i inne dostępy do karty pamięci.

## **Obsługa**

Wskazówka: Należy upewnić się, czy karta microSD jest włożona do odtwarzacza!

### **Używanie słuchawki**

Odtwarzacz ten odtwarza muzykę poprzez złącze jack 3,5 mm lub poprzez połączenie Bluetooth. Przed podłączeniem należy upewnić się, czy odtwarzacz jest ustawiony na niski poziom głośności. Teraz należy podłączyć wybraną słuchawkę do urządzenia (szczegóły dotyczące korzystania z Bluetooth znajdują się w rozdziale „Bluetooth” w niniejszej instrukcji) i powoli dostosować głośność do pożądanego poziomu. Należy również zwrócić uwagę na ostrzeżenie o obciążeniu słuchu przy długotrwałym odtwarzaniu muzyki z dużą głośnością!

### **Włączanie i wyłączenie urządzenia**

Nacisnąć i przytrzymać przycisk odtwarzanie/przerwa (play/pause) przez około 3 sekundy, co spowoduje włączenie odtwarzacza. Aby wyłączyć urządzenie, należy również ponownie nacisnąć i przytrzymać przycisk odtwarzanie/przerwa (play/pause) przez około 3 sekundy. Odtwarzacz ten posiada funkcję oszczędzania energii (tryb Eco), która w ustawieniu domyślnym automatycznie wyłącza urządzenie, jeśli nie było ono używane przez ponad trzy minuty.

### **Nawigacja**

Do poruszania się po różnych pozycjach menu służą przyciski w przód i wstecz. Aby poruszać się po podmenu, należy użyć przycisków głośności (+) i (-). Użyć przycisku odtwarzanie/przerwa (play/pause), aby otworzyć żądaną pozycję menu lub aby uruchomić żądaną funkcję. Nacisnąć przycisk strzałki wstecz, co powoli przejść o jeden poziom wyżej do menu głównego.

### **Blokada przycisków**

Aby zapobiec niepożądanym aktywacjom lub włączeniom, odtwarzacz posiada blokadę przycisków. W tym celu należy naciskać przycisk menu przez około 3 sekundy. W celu potwierdzenia wyświetlana jest teraz zamknięta kłódka. Aby odblokować, należy ponownie naciskać przycisk menu przez ok. 3 sekundy. W celu potwierdzenia wyświetlana jest teraz otwarta kłódka.



## **Menu główne**

Po włączeniu odtwarzacza pojawia się menu główne. Składa się ono z 7 różnych pozycji (muzyka, audiobook, wideo, zdjęcia, foldery, Bluetooth i ustawienia).

Poszczególne funkcje i możliwości ustawień są wyjaśnione bardziej szczegółowo w pełnej instrukcji. Znajdują się one na mini CD lub na naszej stronie internetowej w dziale download.

### **Muzyka**

Odtwarzanie muzyki można rozpocząć na dwa różne sposoby. Albo przez pozycję „Muzyka”, albo przez nawigację po folderach poprzez pozycję „Folder” w menu głównym.

#### **„Muzyka”**

Jeśli w menu głównym wybrano opcję „Muzyka”, wtedy otworzy się podmenu z możliwością sortowania muzyki według „Wszystkich utworów” (w porządku alfabetycznym), „Wykonawców”, „Albumów”, „Gatunków” i „Playlist”. Wykonawcy, albumy i gatunki wymagają udostępnienia odpowiednich tagów ID3 plików MP3. Istnieje możliwość stworzenia do trzech własnych playlist i można bezpośrednio tutaj uruchomić wybraną playlistę. Dzięki funkcji aktualizacji playlisty odtwarzacz wyszukuje na karcie pamięci nowo dodane tytuły. Jeśli użytkownik słuchał już muzyki, wtedy pojawia się dodatkowo punkt wyboru „aktualny tytuł”, aby kontynuować odtwarzanie.

#### **„Folder”**

Jeśli chce się włączyć muzykę poprzez strukturę folderów na karcie pamięci, wtedy należy przejść do pozycji „Folder” w menu głównym i otworzyć ją naciskając przycisk odtwarzanie/przerwa (play/pause). Wyświetlane są teraz wszystkie istniejące foldery i pliki audio w katalogu głównym. Teraz należy przejść przez strukturę folderów dożądanego tytułu i uruchomić go, naciskając przycisk odtwarzanie/przerwa (play/pause).

### **Książka audio**

Pliki książek audio należy zapisać na karcie pamięci w folderze „AUDIOBOOK”, który będzie wyświetlany w punkcie menu „książka audio” w menu głównym. Dzięki temu można oddzielnie odtwarzać pliki muzyczne i książki audio. Należy pamiętać, że również tutaj można odtwarzać tylko pliki MP3 i WMA. Plików specjalnych, chronionych licencjami nie można odtwarzać ze względów prawnych.

### **Wideo**

Odtwarzacz ten może odtwarzać filmy, które zostały wcześniej przekonwertowane przy użyciu oprogramowania znajdującego się na płycie Mini-CD. Instrukcje do takich działań można znaleźć również na płycie Mini-CD.

### **Zdjęcia**

Odtwarzacz ten może prezentować zdjęcia w formacie JPEG, BMP i GIF.

### **Folder**

Wybrać „Folder” w menu głównym, co pozwoli uzyskać dostęp do nawigacji po folderach dla swoich plików audio. Można odtwarzać muzykę według własnego sortowania. W przypadku filmów lub zdjęć należy otworzyć nawigację po folderach w odpowiednim trybie odtwarzania, naciskając przycisk strzałki wstecz.

Jeśli użytkownik chce korzystać z trybów odtwarzania związanych z folderami (folder raz, folder na zmianę i folder losowo), wtedy powinien rozpocząć odtwarzanie muzyki za pomocą nawigacji po folderach. W przypadku rozpoczęcia odtwarzania poprzez punkt „Muzyka” w

nawigacji po folderach. W przypadku rozpoczęcia odtwarzania poprzez punkt „Muzyka” w menu głównym, te tryby odtwarzania nie są dostępne, ponieważ tutaj muzyka jest sortowana zgodnie z danymi znaczników ID3, niezależnie od folderu.

## Bluetooth

Odtwarzacz obsługuje połączenia za pośrednictwem standardu Bluetooth 5.0 EDR (Enhanced Data Rate). Wystarczy podłączyć słuchawki Bluetooth lub kasetę Bluetooth poprzez ustawienia Bluetooth i słuchać muzyki bezprzewodowo.

### a. Włączenie/wyłączenie Bluetooth (On/Off):

Tutaj można ręcznie włączyć lub wyłączyć funkcję Bluetooth. Należy pamiętać, że po włączeniu go i otwarciu odtwarzania muzyki, dla wygody urządzenie automatycznie wyszukuje wcześniej podłączone urządzenia. Jeśli w pobliżu nie znajduje się żadne znane urządzenie gotowe do nawiązania połączenia, wtedy Bluetooth automatycznie wyłączy się po ok. 2 minutach.

### b. Wyszukiwanie urządzeń:

Tutaj rozpoczyna się wyszukiwanie w pobliżu znajdujących się urządzeń Bluetooth. Należy upewnić się, że urządzenie, które ma zostać sparowane znajduje się w trybie parowania i nie jest już połączone z innym urządzeniem, gdyż w przeciwnym razie nie będzie można go znaleźć. Po zakończeniu wyszukiwania, należy wybrać żądane urządzenie i potwierdzić „połączyć?” za pomocą przycisku odtwarzania/przerwy (play/pause). Połączenie zostało nawiązane i teraz można odtwarzać swoje multimedia bezprzewodowo przez Bluetooth.

### c. Lista urządzeń:

Pod tą pozycją znajdują się wszystkie urządzenia Bluetooth, które zostały już chociaż raz podłączone do urządzenia. Przejść do jednego z urządzeń i potwierdzić przyciskiem odtwarzania/przerwy (play/pause), aby uzyskać dalsze opcje. Jeśli wybrano urządzenie, które jest już podłączone, wtedy można dokonać odłączenia. Jest to obowiązkowe, jeśli chce się podłączyć inne urządzenie z listy lub nowe urządzenie poprzez ich wyszukiwanie, ponieważ w danym momencie może istnieć tylko jedno połączenie. Parowanie można cofnąć poprzez listę pod „anulować połączenie?” i w tym celu należy najpierw odłączyć aktualnie podłączone urządzenie. Jeśli parowanie zostanie anulowane, wtedy urządzenia nie będą już łączyć się ze sobą automatycznie.

## Ustawienia

W menu Ustawień można wprowadzać różne ustawienia podstawowe odtwarzacza. Objaśnienia na ten temat podane są w długiej instrukcji w obszarze pobierania na naszej witrynie.

# SERWIS/PODMIOT WPROWADZAJĄCY DO OBROTU

INTENSO INTERNATIONAL GMBH | Kopernikusstraße 12-14 | D-49377 Vechta

Email (wsparcie techniczne): support@intenso-international.de



Email (numer do zwrotów RMA): rma@intenso-international.de

Internet: www.intenso.eu

Telefon (wsparcie techniczne): +49 (0) 4441 – 999 111

(pn.- czw. od 09:00 do 16:30; pt. od 09:00 do 14:00)

# UTYLIZACJA

	<p><b>Utylizacja zużytych akumulatorów i zużytych baterii:</b> Oznakowane tym symbolem urządzenia objęte są postanowieniami wynikającymi z Dyrektywy 2006/66/WE. Wszystkie zużyte akumulatory i zużyte baterie należy utylizować oddzielnie od odpadów domowych w państwowo certyfikowanych punktach zbiórki. Prawidłowa utylizacja pozwala uniknąć zanieczyszczeniom i szkodom w naturalnym środowisku.</p>
	<p><b>Utylizacja urządzeń elektrycznych i elektronicznych:</b> Oznakowane tym symbolem urządzenia objęte są postanowieniami wynikającymi z Dyrektywy 2012/19/UE. Wszystkie zużyte urządzenia elektryczne i elektroniczne należy odstawiać do państwowo certyfikowanych punktów zbiórki i nie wolno ich wyrzucać razem z odpadami domowymi. Prawidłowa utylizacja starych i zużytych urządzeń elektrycznych i elektronicznych pozwala uniknąć zanieczyszczeniom i stratom w naturalnym środowisku.</p>
	<p><b>Opakowania:</b> Opakowania są surowcem. Materiał opakowaniowy tego produktu nadaje się do recyklingu i może być ponownie wykorzystany. Podczas utylizacji materiałów należy przestrzegać lokalnych przepisów dotyczących recyklingu.</p>

## DANE TECHNICZNE

Wymiary	85 mm (wys.) x 40 mm (szer.) x 8.5mm (głęb.)
Masa	~28 g
LCD	Wyświetlacz kolorowy 4,5 cm (1,8 cala) Rozdzielczość: 128 x 160 pikseli
Połączenie PC	USB 2.0 (PC)   przyłączy microUSB (odtwarzacz)
Standard Bluetooth	5.0 EDR (Enhanced Data Rate)
Częstotliwość Bluetooth	2.4 Ghz-2.480 GHz
Zasięg Bluetooth	do 10 m
Akumulator	Litowo-polimerowy akumulator wielokrotnego ładowania o pojemności: 300 mAh
Zakres częstotliwości	20Hz do 20KHz
SNR	> 85dB
Maks. moc wyjściowa słuchawek	10 mW + 10 mW
Format muzyki	MP3 / WMA 5 – 384 kbps
Format wideo	AVI, AMV 160 x 120 pikseli (należy uprzednio skonwertować)
Format zdjęć	JPEG / BMP / GIF
Temperatura robocza	Temperatura: 0- 40 stopni Celsjusza
System operacyjny	Windows 8 lub nowszy oraz MacOS 10.x lub nowszy



Dôkladne si prečítajte tento návod, riadte sa ním a dodržiavajte prosím všetky pokyny uvedené v tomto návode, aby ste zaručili dlhú životnosť a spoľahlivé používanie zariadenia. Majte tento návod vždy po ruke a odovzdajte ho ďalším užívateľom zariadenia. Jeho plné znenie nájdete v časti „Na stiahnutie“ na našej internetovej stránke.

## NÁVOD NA OBSLUHU

<b>Bezpečnosť</b> .....	<b>2</b>
Účelové používanie .....	2
Bezpečnostné pokyny .....	2
Vyhlásenie o zhode .....	3
Zjednodušené vyhlásenie o zhode určené pre EÚ .....	3
<b>Rozsah dodávky</b> .....	<b>4</b>
<b>Prehľad zariadenia</b> .....	<b>4</b>
<b>Používanie</b> .....	<b>4</b>
Prepojenie s počítačom .....	4
Batéria .....	4
Obsluha .....	5
Hlavné menu .....	6
Hudba/Audiokniha/Video/Fotky/Záložky .....	6
Bluetooth/Nastavenia .....	7
<b>Servis/Spustenie</b> .....	<b>7</b>
<b>Likvidácia</b> .....	<b>8</b>
<b>Technické údaje</b> .....	<b>8</b>

# BEZPEČNOSŤ

## Účelové používanie

Toto zariadenie slúži na prehrávanie mediálnych súborov prostredníctvom vopred vlozenej karty mikro SD. Tento prístroj nie je určený na komerčné využitie alebo na medicínske a špeciálne úkony, pri ktorých jeho zlyhanie môže spôsobiť zranenia, smrteľné úrazy alebo rozsiahle vecné škody.

V prípade používania, ktoré nezodpovedá danému účelu použitia, zaniká nárok na záruku. Otváranie ako aj úprava zariadenia a používanie dodatočných zariadení príslušenstva, ktoré nami nie je schválené, je zakázané.

Zariadenie nepoužívajte pri extrémnych podmienkach okolia a dodržujte bezpečnostné pokyny. Nedodržovanie informácií a bezpečnostných pokynov tohto návodu je považované za nedodržanie účelu použitia, vedie k zániku záruky a môže spôsobiť zranenie osôb a viesť k poškodeniu majetku.

Na firmvéri a /alebo hardvéri sa môžu bez predchádzajúceho upozornenia vykonávať zmeny. Z tohto dôvodu je možné, že sa časti návodu, technické údaje a obrázky v tejto dokumentácii mierne líšia od výrobku, ktorý máte k dispozícii. Všetky body popísané v tomto návode slúžia len na účel objasnenia a nemusia sa nutne zhodovať s konkrétnou situáciou. Na základe tohto návodu si nie je možné uplatňovať žiadne právne nároky.

## Bezpečnostné pokyny

### **Nebezpečenstvo pre deti a osoby s obmedzeným zmyslovým vnímaním a zníženými fyzickými alebo duševnými schopnosťami**

Deti často podceňujú nebezpečenstvo alebo ho dokonca nerozpoznávajú. Toto zariadenie nie je určené na to, aby ho používali osoby (ani deti) s obmedzeným zmyslovým vnímaním, zníženými fyzickými alebo duševnými schopnosťami alebo s nedostatkom skúseností a/alebo znalostí, iba ak by na nich dozerala osoba zodpovedná za ich bezpečnosť, alebo ak by od nej dostali pokyny, ako obsluhovať zariadenie, z ktorých by pochopili eventuálne nebezpečenstvo. Deti bez dozoru nesmú mať prístup k zariadeniu. Zabezpečte, aby sa deti so zariadením nehrali.

### **Nebezpečenstvo udusení!**

Deti si môžu do úst vložiť obalovú fóliu alebo malé diely a udusiť sa nimi.

### **Nebezpečenstvo skratu!**

Aby ste zabránili zraneniam, neobsluhujte toto zariadenie mokrými rukami.

Nezasúvajte do otvorov zariadenia žiadne predmety, ktoré nie sú určené na použitie. Mohlo by to viesť k zraneniam elektrickým skratom/alebo k následnému požiaru.

Pri zjavných poškodeniach na samotnom zariadení alebo USB kábli prístroj v žiadnom prípade nepoužívajte, pretože to môže viesť k zraneniam alebo škodám.

Nepokúšajte sa sami vymieňať batériu zariadenia.

Zariadenie nesmie byť vystavené striekajúcej či kvapkajúcej vode.

Nádoby naplnené kvapalinami (vázy, poháre a podobne) sa nesmú klásť na zariadenie alebo do jeho bezprostrednej blízkosti. Pretrváva nebezpečenstvo, že sa nádoba prevrhne a tekutina ohrozí bezpečnosť elektrického zariadenia.

### **Poškodenia!**

Pred prvým použitím zariadenia dajte pozor na to, aby ste batériu úplne nabili.

Chráňte zariadenie pred akoukoľvek vlhkosťou, prachom, horúčavou a priamym slnečným žiarením.

Neotvárajte kryt zariadenia a nerozoberajte ho na jednotlivé diely. Nepokúšajte sa ho sami opravovať. V takomto prípade záruka zaniká.

Zabráňte používaniu v silnom magnetickom poli, ako napríklad v tesnej blízkosti TV prijímačov, reproduktorov atď., aby ste predišli strate údajov alebo ďalším poruchám fungovania.

Zabráňte tvrdým nárazom do zariadenia.

### **Strata údajov!**

Robte si pravidelne zálohu údajov na inom dátovom nosiči, aby ste zabránili nožnej strate údajov pri zlyhaní zariadenia.

Znovuoobnovenie údajov nepatrí do záručných služieb a naše centrum služieb ho nevykonáva!



**VAROVANIE!** Dlhodobé zataženie sluchu príliš hlasnou hudbou počas prehrávania môže viesť k dočasnej alebo úplnej strate sluchu. Používanie zariadenia počas cestnej premávky sa neodporúča. Môže to viesť k tomu, že poslucháč reaguje voči možným nebezpečenstvám, ako sú blížiac sa vozidlá, nepozornejšie. Dodržiavajte aj platné právne predpisy!

## **Vyhlasenie o zhode**



Značka CE potvrdzuje, že tento výrobok spĺňa požiadavky všetkých predpisov EÚ platných pre tento výrobok.

## **Zjednodušené vyhlásenie o zhode EÚ**

Týmto spoločnosť Intenso International prehlasuje, že typ vysielacieho zariadenia MP3-prehrávač Video Scooter BT zodpovedá smernici 2014/53/EÚ. Úplné znenie vyhlásenia EÚ o zhode je dostupné na nasledujúcej internetovej adrese: [www.intenso.eu](http://www.intenso.eu).

# ROZSAH DODÁVKY

- 1 Intenso Video prehrávač
- 2 Stereo-slúchadlá prepojené káblom
- 3 Karta mikro SD 16 GB
- 4 Mini CD so softvérom na prevod
- 5 Formátov USB-A na mikro USB kábel
- 6 Návod na obsluhu

Skontrolujte prosím, či je obsah balenia ( pozrite si aj znázornenie na začiatku tohto návodu) úplný a bez poškodení. Ak by tomu tak nebolo, obráťte sa prosím na nášho predajcu alebo na náš servis: [rma@intenso-international.de](mailto:rma@intenso-international.de)

## PREHĽAD ZARIADENIA

- 1 Displej
- 2 Tlačidlo menu
- 3 Tlačidlo Späť
- 4 Reset
- 5 Tlačidlo Prehrávanie/Pauza
- 6 Tlačidlo(+)-hlasitosti
- 7 Kláves so šípkou späť
- 8 Tlačidlo Vpred
- 9 Tlačidlo(-) hlasitosti
- 10 mikroUSB prípojka
- 11 mikroSD slot na zasunutie
- 12 Vstup pre slúchadlá

## POUŽÍVANIE

### Prepojenie s počítačom

#### Prepojenie zariadenia

Toto zariadenie je kompatibilné s prístrojmi vybavenými Microsoft Windows 8 alebo novším a s MacOS 10.x alebo novším. Najprv zasuňte mikro SD kartu do slotu. Na prepojenie prehrávača s počítačom zastrčte koncovku USB 2.0 USB kábla do voľného USB portu zapnutého počítača a spojte mikro USB koncovku kábla s prehrávačom. Ten sa potom rozpozná ako zariadenie vymeniteľnej jednotky a je pripravený na prenos údajov medzi ním a počítačom. Teraz môžete prenášať želané údaje pomocou "Uchytenia a prenesenia" alebo pomocou „Kopírovania a vkladania“ z vášho počítača na pamäťovú kartu v prehrávači.

#### Odpojenie zariadenia

Pred vytiahnutím USB kábla by sa malo bezpodmienečne odpojiť prepojenie dát medzi zariadeniami! Neodpájajte prehrávač od počítača, ak sa ešte medzi zariadeniami prenášajú údaje. Môže to viesť k strate a poškodeniu údajov dátového nosiča. Na ukončenie spojenia krátko zatlačte tlačidlo Menu. Zariadenie teraz prepne do hlavného menu a batéria sa bude naďalej nabíjať. USB kábel teraz možno bezpečne odpojiť z prehrávača a počítača.

### Batéria

Prehrávač má pevne zabudovanú a nevymeniteľnú vnútornú batériu. Pred prvým použitím zariadenia dajte pozor na to, aby ste batériu úplne nabili, a tým zaručili plnú výkonnosť a životnosť. Tento proces trvá spravidla 3 hodiny.

### **Nabíjanie batérie a symbol batérie:**

Pre optimálnu výkonnosť sa batéria musí pravidelne používať. Ak by ste to nevedeli zabezpečiť, nabíjate batériu aspoň raz mesačne na plnú kapacitu. Pre nabíjanie batérie spojíte prehrávač s počítačom pomocou dodaného USB kábla. Nabíjanie sa spustí automaticky. Na displeji zariadenia sa objaví indikátor spojenia a vpravo hore uvidíte symbol batérie. Ak sa batéria nabíja, je to vidieť na animácii znázorňujúcej postupné dopĺňanie kapacity batérie, bez ohľadu na stav nabitia. Ak je batéria plne nabitá, indikátor ukazuje plnú batériu, animácia plnenia batérie sa už nezobrazuje. Počas používania batérie bez nabíjania sa postupne zobrazujú 4 stavy nabitia v tvare stĺpčeka, pričom každý stĺpček predstavuje 25% kapacity.

### **Používanie počas cyklu nabíjania:**

Môžete prehrávač používať aj počas jeho nabíjania. K tomu stačí stlačiť tlačidlo Menu a zariadenie sa prepne do hlavného menu. Berte prosím do úvahy, že sa tým odpojí dátové spojenie s počítačom. Ukončíte predtým všetky úlohy kopírovania a iné prenosy na a z pamäťovej karty.

## **Obsluha**

Upozornenie: Dbajte prosím na to, aby bola v prehrávači vložená mikro SD karta!

### **Používanie slúchadiel**

Tento prehrávač prehráva hudbu buď prostredníctvom kábla s pripojením cez 3.5mm konektor alebo spojením cez bluetooth. Pred spojením zabezpečte, aby bol prehrávač nastavený na nízku hlasitosť. Teraz prepojte vybrané slúchadlá so zariadením (podrobnosti o používaní bluetooth nájdete v tomto návode pod kapitolou „Bluetooth“) a pozvoľne si nastavte hlasitosť na želanú úroveň. Dbajte na pokyny o zaťaženi sluchu pri dlhodobom prehrávaní hudby pri vysokej hlasitosti!

### **Zapnutie a vypnutie zariadenia**

Podržte tlačidlo Prehrávanie/Pauza cca 3 sekundy, aby ste zariadenie zapli. Na vypnutie zariadenia opäť podržte tlačidlo Prehrávanie/Pauza cca 3 sekundy. Tento prehrávač má funkciu šetrenia energie (mód Eco), ktorá zariadenie automaticky vypne, ak sa nepoužilo viac ako tri minúty.

### **Navigovanie**

Tlačidlom dopredu a späť sa môžete pohybovať cez rôzne položky menu. Tlačidlami hlasitosti (+) a (-) sa môžete dostať do podmenu. Tlačidlom Prehrávanie/Pauza si môžete otvoriť želané položky menu a spustiť želanú funkciu. Stlačte tlačidlo Šípka-Späť, aby ste sa dostali o úroveň vyššie až späť do hlavného menu.

### **Blokovanie tlačidiel**

Aby ste zabránili neželanému zadaniu, je prehrávač vybavený blokovaním tlačidiel. K tomu podržte stlačené tlačidlo Menu cca 3 sekundy. Na potvrdenie sa zapne ikonka zamknutého zámku. Na odomknutie opäť podržte tlačidlo Menu cca 3 sekundy. Pre potvrdenie sa zobrazí ikonka odomknutého zámku.



## **Hlavné menu**

Po zapnutí prehrávača sa zjaví hlavné menu. Skladá sa zo 7 rozličných položiek menu (hudba, audiokniha, video, fotky, záložky, bluetooth a nastavenia).

Jednotlivé funkcie a možnosti nastavenia sú objasnené v dlhom návode sčasti podrobnejšie. Nájdete ich na mini CD alebo na našej internetovej stránke v časti „Na stiahnutie“.

### **Hudba**

Prehrávanie hudby môžete spustiť dvomi spôsobmi. Buď v časti „Hudba“ alebo prostredníctvom navigovania prostredníctvom časti „Záložky“ v hlavnom menu.

#### „Hudba“

Keď ste si v hlavnom menu vybrali hudbu, otvorí sa podmenu s možnosťou, zobrazenia vašej hudby vytriedenej (v abecednom poradí) podľa jednej z položiek: „Všetky tituly“, „Interpreti“, „Albumy“, „Žánre“, a „Zoznamy skladieb“. Položky Interpreti, Albumy a Žánre predpokladajú, že sú k dispozícii zodpovedajúce tagy ID3 MP3 súborov. Máte možnosť vytvoriť si až tri vlastné zoznamy skladieb a tu si môžete priamo spustiť želaný zoznam skladieb. Výberom „Aktualizovať zoznam skladieb“ prehrávač hľadá novo pridané tituly na pamäťovej karte. Ak ste si už hudbu vypočuli, objaví sa okrem toho bod výberu „Aktuálna skladba“, aby ste mohli pokračovať v prehrávaní.

#### „Záložky“

Ak by ste si radšej spustili počúvanie svojej hudby cez systém záložiek na svojej pamäťovej karte, prejdite v hlavnom menu k časti „Záložky“ a otvorte ho pomocou tlačidla Prehrávanie/Pauza. Zobrazia sa vám všetky dostupné záložky a audio-súbory v hlavnom zozname. Prejdite cez systém záložiek až na želanú skladbu a spustíte ju tlačidlom Prehrávanie/Pauza.

### **Audiokniha**

Ukladajte si svoje súbory audiokníh do záložky „AUDIOKNIHA“ na pamäťovej karte, aby sa vám zobrazovali pod položkou menu „Audiokniha“ v hlavnom menu. Tým si budete môcť prehrávať súbory hudby a audiokníh oddelene od seba. Berte prosím na vedomie, že sa tu dajú prehrávať len súbory vo formátoch MP3 a WMA. Z právnych dôvodov nie je možné prehrávať najmä súbory chránené licenciou.

### **Video**

Tento prehrávač môže prehrávať videá, ktoré boli vopred konvertované softvérom na mini CD. Návod k tomu nájdete takisto na mini CD.

### **Fotky**

Tento prehrávač môže prehrávať fotky vo formátoch JPEG, BMP a GIF.

### **Záložky**

V hlavnom menu si vyberte položku „Záložky“, aby ste sa dostali k záložkám s vašimi audio nahrávkami. Tak si môžete prehrávať hudbu vytriedenú podľa svojho želania. Pre videá alebo fotky prejdite v zodpovedajúcom móde prehrávania k položke záložiek pomocou tlačidla Šípka späť.

Ak by ste chceli používať mód prehrávania odkazujúci sa na záložky (záložku Jednorazové, záložku Opakovateľné a záložku Náhodné), musíte spustiť prehrávanie hudby cez navigáciu záložiek. Ak spustíte prehrávanie cez položku „Hudba“ v hlavnom menu, nebudú tam dostupné tieto módy prehrávania, keďže tu sa triedi nezávisle na záložkách podľa údajov tagov ID3.

## Bluetooth

Tento prehrávač podporuje prepojenie cez štandardné bluetooth 5.0 EDR (Enhanced Data Rate). Jednoducho prepojte svoje bluetooth-slúchadlá alebo bluetooth-box cez nastavenie bluetooth a počúvajte svoju hudbu bez použitia kábla.

### a. Bluetooth Zap/Vyp:

Tu môžete funkcie bluetooth ručne zapnúť a vynúť. Berte na vedomie, že zariadenie kvôli pohodlnejšiemu používaniu pri zapnutí a spustení prehrávania hudby hľadá zariadenia, ktoré už boli predtým niekedy pripojené. Ak nie je v blízkosti žiadne známe zariadenie pripravené k pripojeniu, bluetooth sa po cca 2 minútach opäť automaticky vypne.

### b. Vyhľadávanie zariadení:

Tu spustíte vyhľadávanie zariadení na pripojenie cez bluetooth, ktoré sú v blízkosti. Dbajte prosím na to, aby sa zariadenie, ktoré má byť spárované, nachádzalo v móde spojenia (párovanie) a aby nebolo spárované s iným zariadením, pretože ho inak nebude možné nájsť. Keď je vyhľadávanie ukončené, zvolte si želané zariadenie a potvrdte „Spojiť?“ tlačidlom Prehrávanie/Pauza. Vytvorí sa prepojenie a Vaše médiá môžete prehrávať bez káblu prostredníctvom bluetooth.

### c. Zoznam zariadení:

Pod touto položkou nájdete všetky zariadenia, ktoré ste už niekedy mali so zariadením spárované cez bluetooth. Prejdite na jedno zo zariadení a potvrdte tlačidlom Prehrávanie/Pauza, aby ste sa dostali k ďalším voľbám. Ak ste si vybrali zariadenie, ktoré je už spárované, môžete ho tu odpojiť. Toto je nutné, pokiaľ by ste si chceli pripojiť iné zariadenie zo zoznamu alebo spárovať nové zariadenie pomocou vyhľadávania, keďže je možné mať spárované vždy len jedno zariadenie. Pomocou zoznamu môžete spojenie zrušiť prejdením do položky „Zrušiť prepojenie?“, najprv sa musí odpojiť aktuálne pripojené zariadenie. Po prerušení spojenia sa už zariadenia navzájom neprepoja automaticky.

## Nastavenia





V nastaveniach môžete robiť rôzne základné nastavenia prehrávača. Vysvetlivky k nim nájdete v dlhom návode v časti „Na stiahnutie“ na našej internetovej stránke.

# SERVIS/SPUSTENIE

INTENSO INTERNATIONAL GMBH | Kopernikusstraße 12-14 | D-49377 Vechta

Email (technická podpora):	support@intenso-international.de
Email (RMA-Nummer):	rma@intenso-international.de
Internet:	www.intenso.eu
Telefón (technická podpora):	+49 (0) 4441 – 999 111 (po.- štv.: 09:00- 16:30; pia. 09:00- 14:00 )

# LIKVIDÁCIA

	<b>Likvidácia starých akumulátorov a batérií:</b> Zariadenia označené týmto symbolom podliehajú európskej smernici 2006/66/EHS. Všetky staré akumulátory a batérie sa musia likvidovať oddelene od komunálneho odpadu na zberných miestach, ktoré sú na to štátom vyhradené. Likvidáciou podľa predpisov zabránite poškodzovaniu životného prostredia.
 	<b>Likvidácia starých elektrospotrebičov:</b> Zariadenia označené týmto symbolom podliehajú európskej smernici 2012/19/EC. Všetky staré elektrospotrebiče sa musia likvidovať oddelene od komunálneho odpadu na zberných miestach, ktoré sú na to štátom vyhradené. Likvidáciou starých elektrospotrebičov podľa predpisov zabránite poškodzovaniu životného prostredia.
	<b>Balenie:</b> Obaly patria medzi suroviny. Obalový materiál tohto výrobku je vhodný na recykláciu a môže byť opakovane zhodnotený. Dbajte prosím pri likvidácii akýchkoľvek materiálov na miestne predpisy o recyklácii.

## TECHNICKÉ ÚDAJE

Rozmery	85 mm (V) x 40 mm (Š) x 8.5mm (H)
Hmotnosť	~28 gr.
LCD	4,5 cm (1.8 palca) Farebný displej Rozlíšenie: 128 x 160 pixelov
Pripojenie k počítaču	USB 2.0 (PC)   mikro USB koncovka (Prehrávač)
Štandardné bluetooth	5.0 EDR (Enhanced Data Rate)
Frekvencia bluetooth	2.4GHz-2.480GHz
Dosah bluetooth	do10m
Batéria	Nabíjateľná Li-polymérová batéria s kapacitou: 300mAh
Rozsah frekvencie	20Hz až 20KHz
SNR	> 85dB
Max. výstup slúchadiel	10mW + 10mW
Formát hudby	MP3 / WMA 5 – 384kbps
Formát videa	AVI, AMV 160 x 120 pixelov (musí byť vopred konvertovaný)
Formát fotiek	JPEG / BMP / GIF
Prevádzková teplota	0 až 40 °C
Operačný systém	Windows 8 alebo novší a MacOS 10.x alebo novší



Az útmutatót figyelmesen olvassák át és mindig tarták be az útmutatóban megemlített összes felhívást. Ezzel biztosítható a készülék hosszú élettartama és megbízható használata. Az útmutató mindig legyen kéznél és azt adják tovább a készülék továbbadásakor. A részletes útmutatót weboldalunk letöltési területén is megtalálja.

## KEZELÉSI ÚTMUTATÓ

<b>Biztonság</b> .....	<b>2</b>
Rendeltetésszerű használat .....	2
Biztonságitudnivalók.....	2
Megfelelőségi nyilatkozat .....	3
Egyszerűsített EU-s megfelelőségi nyilatkozat .....	3
<b>A csomagolás tartalma</b> .....	<b>4</b>
<b>A készülék áttekintése</b> .....	<b>4</b>
<b>Használat</b> .....	<b>4</b>
Csatlakoztatás számítógéphez .....	4
Akkumulátor .....	4
Kezelés .....	5
A főmenü .....	6
Zene/hangoskönyv/videó/képek/mappák .....	6
Bluetooth/beállítások .....	7
<b>Vevőszolgálat/forgalmazó</b> .....	<b>7</b>
<b>Ártalmatlanítás</b> .....	<b>8</b>
<b>Műszaki adatok</b> .....	<b>8</b>

# BIZTONSÁG

## Rendeltetésszerű használat

A készülék médiafájlok lejátszására szolgál egy előzetesen behelyezett micro SD kártyáról. A termék nem alkalmas kereskedelmi vagy gyógyászati, ill. más speciális alkalmazási területekhez, melyekben a termék hibái sérülésekhez, halálesethez vagy jelentős anyagi károkhoz vezethetnek.

A rendeltetésszerű használatától eltérő használati módok a jótállás megszűnését vonják maguk után. Tilos a készülék felnyitása és módosítása, valamint további, általunk jóvá nem hagyott eszközök és tartozékok használata.

Ne használja a készüléket szélsőséges környezeti feltételek mellett, és tartsa be a biztonsági előírásokat. A jelen kézikönyvben található információk és biztonsági utasítások figyelmen kívül hagyása a rendeltetésszerű használat figyelmen kívül hagyásának minősül, és a jótállás megszűnéséhez, valamint személyi sérüléshez vagy anyagi kárhoz vezethet.

A firmware és/vagy a hardver bármikor, előzetes értesítés nélkül módosítható. Emiatt előfordulhat, hogy a jelen dokumentációban szereplő utasítások, műszaki adatok és képek egyes részei eltérhetnek az Ön birtokában lévő terméktől. A jelen kézikönyvben leírt pontok csak a tájékoztatást szolgálják, és nem feltétlenül felelnek meg egy adott helyzetnek. Ezen utasítások alapján jogi követelések nem érvényesíthetők.

## Biztonsági tudnivalók

### Gyermekekre és korlátozott fizikai, érzékszervi vagy szellemi képességű személyekre vonatkozó veszélyek:

A gyerekek gyakran alábecsülik a veszélyeket, vagy nem is ismerik fel azokat. Jelen készüléket nem használhatják korlátozott érzékszervi, fizikai vagy mentális képességekkel rendelkező személyek (beleértve a gyermekeket is), vagy olyan személyek, akik nem rendelkeznek megfelelő tapasztalattal és/vagy tudással, kivéve, ha a biztonságukért felelős személy felügyeli őket, vagy ha utasítást kaptak a készülék használatára vonatkozóan, és megértették az ebből eredő veszélyeket. Felügyelet nélküli gyermekeknek ne legyen hozzáférése a készülékhez. Ügyeljenek arra, hogy gyermekek ne játsszanak a készülékkel.

### Fulladásveszély!

Fulladásveszély áll fenn gyermekek számára, ha a csomagolófóliát vagy a kis alkatrészeket a szájukba veszik.

### Rövidzárlat veszélye!

A sérülések elkerülése érdekében jelen készüléket soha ne kezeljék nedves kézzel.

Ne helyezzen a készülék nyílásaiba olyan tárgyat, amelyet nem a használatra szántak. Ez elektromos rövidzárlatból eredő személyi sérülést és/vagy tüzet okozhat.

A készüléket ne használják, ha látható károkat észlelnek azon vagy az USB kábelén. Ilyenkor sérülések és károsodások veszélye áll fenn.

Ne próbálja meg saját maga kicserélni a készülék akkumulátorát.

A készüléket ne tegye ki fröccsenő vagy csepegő víz hatásának.

Folyadékkal töltött edényeket (vázák, üvegek vagy hasonlók) ne tegyenek a készülékre vagy annak közvetlen közelébe. Ilyenkor fennáll a veszélye, hogy az edény felborul és a folyadék villamos biztonsági kockázatot jelent.

### **Károsodás!**

A készülék első használata előtt győződjön meg arról, hogy teljesen feltöltötték az akkumulátort.

Tartsa távol a készüléket nedvességtől, portól, hőtől és a közvetlen napfénytől.

Ne nyissa fel a készülék házát, és ne szerelje szét a készüléket az egyes részeire. Ne kísérelje meg a készülék saját kezű javítását. A garancia ezen esetekben megszűnik.

Az adatvesztés vagy más meghibásodások elkerülése érdekében ne használja a készüléket erősen mágnesezett térben, például TV-készülékek, hangszórók stb. közvetlen közelében.

Kerülje a készülék erős ütődését.

### **Adatvesztés!**

Rendszeresen végezzenek adatmentéseket egy másik adattárolóval, elkerülve a készülék tönkremenetele miatti adatvesztést!

Az adatok visszaállítása nem része a garanciának és azt szervizünk nem tudja elvégezni!



**FIGYELMEZTETÉS!** Ha hosszú időn át túl hangosan hallgat zenét, az átmeneti vagy maradandó halláskárosodást vagy a hallóképesség elvesztését okozhatja. A készülék használata közúti forgalomban nem javasolt. Ez ugyanis elvonja a hallgató figyelmét a potenciális veszélyekről, pl. a közlekedő járművekről. Tartsa be az Önre vonatkozó törvényi előírásokat is!

## **Megfelelőségi nyilatkozat**



A CE jelölés igazolja, hogy jelen termék megfelel az ezen termékre vonatkozóan érvényben lévő összes EU irányelvnek.

## **Egyszerűsített EU-s megfelelőségi nyilatkozat**

Az Intenso International ezennel kijelenti, hogy a Video Scooter BT típusú MP3 lejátszó rádiós berendezés megfelel a 2014/53/EU irányelvnek. Az EU-megfelelőségi nyilatkozat teljes szövege a következő internetes címen érhető el: [www.intenso.eu](http://www.intenso.eu).

# A CSOMAGOLÁS TARTALMA

- |                           |                                  |
|---------------------------|----------------------------------|
| 1 Intenso videólejátszó   | 2 Vezetékes sztereó fejhallgató  |
| 3 microSD-kártya 16 GB-os | 4 mini-CD konvertáló szoftverrel |
| 5 USB-A-microUSB-kábel    | 6 Felhasználói kézikönyv         |

Kérjük ellenőrizze, hogy a csomagolás tartalma (erről lásd az útmutató elején lévő grafikát is) teljes és károsodásuktól mentes-e. Ha ez nem áll fenn, forduljon az eladóhoz vagy ügyfélszolgálatunkhoz: [rma@intenso-international.de](mailto:rma@intenso-international.de)

## A KÉSZÜLÉK ÁTTEKINTÉSE

- |                          |                           |                        |
|--------------------------|---------------------------|------------------------|
| 1 Kijelző                | 2 Menü gomb               | 3 Vissza gomb          |
| 4 Reset                  | 5 Play-/pause gomb        | 6 Hangerő (+)-gomb     |
| 7 Visszafelé mutató nyíl | 8 Előre gomb              | 9 Hangerő (-)-gomb     |
| 10 microUSB csatlakozás  | 11 microSD csatlakozóhely | 12 Fejhallgató bemenet |

## HASZNÁLAT

### Csatlakoztatás egy számítógéphez

#### A készülék csatlakoztatása

Jelen eszköz kompatibilis a Microsoft Windows 8 vagy annál újabb és a MacOS 10.x vagy annál újabb rendszerekkel felszerelt eszközökkel. Először helyezzen be egy microSD-kártyát a microSD-nyílásba. A lejátszó számítógéphez való csatlakoztatásához ezután csatlakoztassa az USB-kábel USB 2.0 csatlakozóját a bekapcsolt számítógép szabad USB-portjához. A kábel microUSB-csatlakozóját pedig csatlakoztassa a lejátszóhoz. Ez cserélhető adathordozóként kerül felismerésre, és készen áll a számítógéppel történő adatátvitelre. Innentől kezdve egyszerűen „áthúzhatja” (drag and drop) vagy „másolhatja” és „beillesztheti” a kívánt fájlokat a számítógépről a lejátszó memóriakártyájára.

#### A készülék leválasztása

Az USB kábel kihúzása előtt feltétlenül bontsa meg az adatkapcsolatot a készülékek között! Ne távolítsa el a lejátszót a számítógépből, amíg a fájlok átvitele folyamatban van az eszközök között. Ez adatvesztéshez és az adathordozó károsodásához vezethet. A kapcsolat bontásához nyomja meg röviden a menü gombot. A készülék ekkor átvált a főmenübe. Az akkumulátor továbbra is töltődik. Az USB-kábel ezután bármikor biztonságosan eltávolítható a lejátszóról és a számítógépről.

### Akkumulátor

A lejátszó fixen beszerelt és nem cserélhető belső akkumulátorral rendelkezik. A készülék első használata előtt kérjük, győződjön meg arról, hogy teljesen feltöltötte-e az akkumulátort. Ez a teljes teljesítmény és tartósság érdekében fontos. A folyamat általában legfeljebb 3 órát vesz igénybe.

## **Az akkumulátor töltése és ikonja:**

Az optimális teljesítmény érdekében az akkumulátort rendszeresen használni kell. Ha ez nem biztosítható, az akkumulátort havonta egyszer töltsse fel teljesen. Az akkumulátor töltéséhez csatlakoztassa a lejátszót a számítógéphez a mellékelt USB-kábellel. A töltési folyamat automatikusan elindul. A csatlakozás jelzője megjelenik a készülék kijelzőjén, a jobb felső sarokban pedig megjelenik az akkumulátor szimbólum. Ha az akkumulátor töltődik, azt a töltésjelző sáv animációja függetlenül az aktuális töltöttségi szinttől jelzi. Ha az akkumulátor teljesen feltöltődött, az animáció leáll. Az összes töltési sáv tartósan jelenik meg. Folyamatos töltés nélküli használat során maximum 4 töltési sáv jelenik meg az akkumulátor ikonján. Mindegyik töltési sáv 25%-os kapacitást jelent.

## **Használat a töltés menete alatt:**

A lejátszót töltés közben is használhatja. Ehhez egyszerűen nyomja meg a menü gombot. A készülék átvált a főmenübe. Ügyeljen arra, hogy ezzel megszakítja az adatkapcsolatot a számítógéppel. Kérjük, ilyenkor fejezzen be minden másolási folyamatot és szüntessen meg minden egyéb hozzáférést a memóriakártyához.

## **Kezelés**

Felhívás: Győződjön meg arról, hogy microSD kártya van behelyezve a lejátszóba!

### **A fejhallgató használata**

Ez a lejátszó a 3,5 mm-es jack csatlakozón vagy Bluetooth kapcsolaton keresztül játssza le a zenét. Csatlakoztatás előtt győződjön meg arról, hogy a lejátszó alacsony hangerőre van állítva. Most csatlakoztassa a kiválasztott fejhallgatót a készülékhez (a Bluetooth használatának részleteit a jelen kézikönyv „Bluetooth” pontja alatt találja), és lassan állítsa be a hangerőt a kívánt szintre. Vegye figyelembe a halláskárosodásra vonatkozó figyelmeztetést is, ha hosszú ideig nagy hangerőn játszik le zenét!

### **A készülék be- és kikapcsolása**

A lejátszó bekapcsolásához tartsa lenyomva a Lejátszás/Szünet (Play-/pause) gombot körülbelül 3 másodpercen át. A készülék kikapcsolásához ismét tartsa lenyomva a Lejátszás/Szünet gombot kb. 3 másodpercig. Ez a lejátszó rendelkezik energiatakarékos funkcióval (Eco Mode), amely alapértelmezés szerint automatikusan kikapcsolja a készüléket, ha három percnél tovább nem használják azt.

### **Navigáció**

Az előre és vissza gombokkal navigálhat a különböző menüpontok között. A hangerő (+) és (-) gombokkal navigálhat az almenük között. A Lejátszás/Szünet gombbal megnyithatja a kívánt menüpontot, vagy elindíthatja a kívánt funkciót. Nyomja meg a visszafelé mutató nyíl gombot, az egy szinttel feljebb lépéshez. Így a főmenüig juthat vissza.

### **Billentyűzár**

A nem kívánt bevitel elkerülése érdekében a lejátszó billentyűzárral rendelkezik. Ehhez tartsa lenyomva a menü gombot kb. 3 másodpercig. Ennek megerősítésére egy zárt lakat jelenik meg. A feloldáshoz nyomja meg ismét a menü gombot körülbelül 3 másodpercig. Most egy nyitott lakat jelenik meg megerősítésként.



## **A főmenü**

A lejátszó bekapcsolása után megjelenik a főmenü. Ez 7 különböző menüelemből áll (zene, hangoskönyv, videó, képek, mappák, Bluetooth és beállítások).

Az egyes funkciókat és beállítási lehetőségeket részletesebben a hosszú útmutató ismerteti. Ezeket megtalálja a mini CD-n vagy weboldalunkon a letöltési szekcióban is.

### **Zene**

A zene lejátszása kétféleképpen indítható el. Vagy a „Zene” ponton keresztül, vagy a mappa navigációján keresztül, a főmenü „Mappák” elemén keresztül.

#### **„Zene”**

Ha a főmenüben a Zene lehetőséget választotta, megnyílik egy almenü. Itt a zeneszámok az „Összes szám” (ábécé sorrendben), „Előadók”, „Albumok”, „Műfajok” és „Lejátszási listák” szerint rendezhetők. Az előadók, albumok és műfajok szerinti leválogatás előfeltétele, hogy ezen adatok megtalálhatók az MP3 fájlok megfelelő ID3 címkéin. Akár három saját lejátszási lista is létrehozható, és közvetlenül itt indítható el a kívánt lejátszási lista. A lejátszási lista frissítésével a lejátszó megkeresi az újonnan hozzáadott címeket a memóriakártyán. Ha már hallgatott zenét, a lejátszás folytatásához megjelenik az „Aktuális cím” opció is.

#### **„Mappa”**

Ha inkább a memóriakártyán lévő mappastruktúrával szeretné elindítani a zenét, navigáljon a főmenüben a „Mappák” elemre, és nyissa meg azt a Lejátszás/Szünet (Play/pause) gombbal. A főkönyvtárban lévő összes meglévő mappa és hangfájl megjelenik. Navigáljon ezután a mappaszerkezetben a kívánt címhez, és indítsa el azt a Lejátszás/Szünet (Play/pause) gombbal.

### **Hangoskönyv**

Mentse el hangoskönyv fájljait a memóriakártya „AUDIOBOOK” mappájába. Ezután ezek a főmenü „Hangoskönyv” menüpontja alatt lesznek megtekinthetők. Így a zenei fájlok és hangoskönyvek egymástól elkülönítve hallgathatók meg. Kérjük, vegye figyelembe, hogy itt is csak MP3 és WMA fájlok játszhatók le. A speciális engedélyhez kötött fájlok jogi okokból nem játszhatók le.

### **Videó**

Ez a lejátszó képes lejátszani a mini-CD-n lévő szoftverrel korábban konvertált videókat. Ennek leírását szintén a mini-CD-n találja.

### **Képek**

Ez a lejátszó JPEG, BMP és GIF formátumú képeket tud lejátszani.

### **Mappa**

Válassza a „Mappa” pontot a főmenüben. Így eljut az audiofájlok mappájának navigációs felületére. Ilyenkor saját rendezése szerint játszhatja le a zenéket. Videók vagy képek esetén nyissa meg a mappanavigációt a megfelelő lejátszási módban a vissza nyíl gombbal.

Ha a mappákhoz kapcsolódó lejátszási módokat (mappa egyszerű, mappa ism. és mappa véletlenszerű lejátszás) szeretné használni, akkor a zenelejátszást a mappanavigáción keresztül kell elindítani. Ha a lejátszást a főmenü „Zene” pontján keresztül indítja el, ezek a lejátszási módok nem érhetők el, mivel itt az elrendezés a mappától függetlenül, az ID3 címkék szerint történik.

## Bluetooth

A lejátszó támogatja a Bluetooth 5.0 EDR (Enhanced Data Rate) szabványon keresztüli csatlakozást. Csatlakoztassa a Bluetooth-fejhallgatóját vagy Bluetooth-dobozát a Bluetooth-beállításokon keresztül, és vezeték nélkül hallgathatja zenéit.

### a. Bluetooth be/ki:

A Bluetooth funkciók itt kézzel kapcsolhatók be és ki. Ügyeljen arra, hogy az Ön kényelme érdekében a készülék automatikusan megkeresi a korábban csatlakoztatott eszközöket, amikor bekapcsolja és megnyitja a zenelejátszót. Ha nincs a közelben ismert eszköz, amely készen állna a csatlakozásra, a Bluetooth körülbelül 2 perc múlva automatikusan újra kikapcsol.

### b. Készülék keresése:

Itt indíthatja el a közeli Bluetooth-eszközök keresését. Győződjön meg arról, hogy a csatlakoztatni kívánt eszköz csatlakozási módban van (párosítás), és még nem csatlakozik másik eszközhöz. Ellenkező esetben nem lesz megtalálható. Ha a keresés befejeződött, válassza ki a kívánt eszközt, és erősítse meg a „Csatlakozás?” kérdést a Lejátszás/Szünet (play/pause) gombbal. A kapcsolat létrejött. Ezután vezeték nélkül is lejátszhatja a médiát Bluetooth-on keresztül.

### c. Készülékek listája:

Ez alatt az elem alatt megtalálja az összes Bluetooth eszközt, amely korábban már csatlakozott az eszközhöz. Navigáljon az egyik eszközre, és erősítse meg választását a Lejátszás/Szünet (play/pause) gombbal. Ilyenkor további opciók jelennek meg. Ha már csatlakoztatott eszközt választott, annak kapcsolatát itt bonthatja is. Ez feltétlenül szükséges, ha a listából egy másik készüléket, vagy az eszközkereséssel új készüléket szeretnének csatlakoztatni, mivel egyszerre csak egy kapcsolat állhat fenn. A párosítást a „Kapcsolat bontása?” kérdés alatti lista segítségével vonhatja vissza. A jelenleg csatlakoztatott eszközt először le kell választani. A párosítás megszüntetése után az eszközök többé nem csatlakoznak automatikusan egymáshoz.

## Beállítások

A beállításokban különböző alapbeállítások végezhetők el a lejátszón. Az erre vonatkozó magyarázatokat a weboldalunk letöltési szekciójában találja meg.

# ÜGYFÉLSZOLGÁLAT/FORGALMAZÓ

INTENSO INTERNATIONAL GMBH | Kopernikusstraße 12-14 | D-49377 Vechta

E-mail (műszaki támogatás):

support@intenso-international.de

E-mail (RMA-szám):

rma@intenso-international.de

Internet:



www.intenso.eu

Telefon (műszaki támogatás):

+49 (0) 4441 – 999 111

(hétfő-csüt.: 09:00- 16:30 óra; péntek: 09:00- 14:00 óra)

# ÁRTALMATLANÍTÁS

	<b>Használat akkumulátorok és szárazelemek ártalmatlanítása:</b> Az ezen szimbólummal jelzett készülékekre a 2006/66/EK európai irányelv vonatkozik. Minden elhasznált elemet és akkumulátort a háztartási hulladéktól elkülönítve kell ártalmatlanítani a kijelölt hivatalos szerveken keresztül. Megfelelő ártalmatlanítással elkerülheti a környezeti károkat.
	<b>A villamos készülékek ártalmatlanításáról:</b> Az ezzel a szimbólummal jelölt eszközökre a 2012/19/EK európai irányelv vonatkozik. A használt villamos és elektromos készülékeket a háztartási hulladéktól külön kell gyűjteni és az erre a célra létrehozott állami gyűjtőhelyeken kell leadni őket. A használt villamos készülékek előírás szerű ártalmatlanításával elkerülhető a környezet károsítása.
	<b>Csomagolás:</b> A csomagolóanyagok nyersanyagok. Ezen termék csomagolóanyagjai újrafelhasználhatók. Az egyes anyagok ártalmatlanítása során mindig ügyeljen a helyi újrahasznosítási előírások betartására.

## MŰSZAKI ADATOK

Méretek	85 mm (ma) x 40 mm (szé) x 8.5mm (mé)
Súly	~28 Gr.
LCD	4,5 cm (1.8") színes kijelző Felbontás: 128 x 160 pixel
PC csatlakozás	USB 2.0 (PC)   microUSB csatlakozás (lejátszó)
Bluetooth szabvány	5.0 EDR (Enhanced Data Rate)
Bluetooth frekvencia	2.4GHz-2.480GHz
Bluetooth hatótávolság	akár 10 m
Akkumulátor	Újratölthető lítium-polimer akkumulátor kapacitása: 300mAh
Frekvenciatartomány	20Hz és 20KHz között
SNR	> 85dB
A fejhallgató max. kimeneti teljesítménye	10mW + 10mW
Zenei formátum	MP3 / WMA 5 – 384kbps
Videó formátum	AVI, AMV 160 x 120 pixel (előzetesen konvertálni kell)
Képformátum	JPEG / BMP / GIF
Üzemi hőmérséklet	0 és 40°C között
Operációs rendszer	Windows 8 vagy annál újabb, ill. MacOS 10.x vagy annál újabb



Чтобы обеспечить длительный срок службы и надежную эксплуатацию устройства, внимательно изучите данное руководство по эксплуатации, соблюдайте и выполняйте все изложенные в нем инструкции. Данное руководство необходимо всегда иметь наготове и передавать следующему владельцу устройства. Подробное руководство можно найти в разделе «Загрузки» на нашем сайте.

## РУКОВОДСТВО ПОЛЬЗОВАТЕЛЯ

<b>Безопасность</b> .....	<b>2</b>
Целевое использование .....	2
Правила техники безопасности .....	2
Декларация о соответствии .....	3
Упрощенная декларация о соответствии ЕС .....	3
<b>Комплект поставки</b> .....	<b>4</b>
<b>Обзор устройства</b> .....	<b>4</b>
<b>Использование</b> .....	<b>4</b>
Подключение к компьютеру .....	4
Аккумулятор.....	4
Эксплуатация.....	5
Главное меню .....	6
Музыка/Аудиокнига/Видео/Изображения/Папки .....	6
Bluetooth/Настройки .....	7
<b>Обслуживание/перевозчик</b> .....	<b>7</b>
<b>Утилизация</b> .....	<b>8</b>
<b>Технические характеристики</b> .....	<b>8</b>

# БЕЗОПАСНОСТЬ

## Целевое использование

Данное устройство используется для воспроизведения медиафайлов через предварительно вставленную карту microSD. Данное изделие не предназначено для коммерческого использования, а также для медицинских и специальных применений, где выход изделия из строя может привести к травмам, смерти или значительному материальному ущербу.

В случае использования, не соответствующего предусмотренному назначению, гарантия прекращается. Запрещается вскрывать или модифицировать устройство, а также использовать дополнительное оборудование или аксессуары, не одобренные нами.

Не используйте устройство в экстремальных условиях окружающей среды и соблюдайте правила техники безопасности. Несоблюдение указанной в настоящем руководстве информации и правил техники безопасности считается несоблюдением использования по назначению, влечет за собой отмену гарантии и может привести к травмам или материальному ущербу.

Изменения могут быть внесены в программное обеспечение и/или аппаратное обеспечение в любое время без предварительного уведомления. По этой причине возможно, что некоторые инструкции, технические данные и изображения в данной документации могут незначительно отличаться от имеющегося у вас изделия. Все пункты, описанные в настоящем руководстве, приведены только для пояснения и не обязательно соответствуют какой-либо конкретной ситуации. На основании этих инструкций не может быть предъявлено никаких юридических претензий.

## Правила техники безопасности

**Опасности для детей и лиц с ограниченными физическими, сенсорными или умственными возможностями:**

Дети часто недооценивают опасности или вообще не замечают их. Данное устройство не предназначено для использования лицами (включая детей) с ограниченными сенсорными, физическими или умственными возможностями, а также с недостаточным опытом и/или знаниями, если только они не находятся под присмотром или не проинструктированы относительно использования устройства лицом, ответственным за их безопасность, и не понимают связанные с этим опасности. Дети без присмотра взрослых не должны иметь доступа к устройству. Следите за тем, чтобы дети не играли с устройством.

### **Опасность удушья!**

Дети могут положить упаковочную пленку или мелкие детали в рот и подавиться ими.

### **Опасность короткого замыкания!**

Во избежание травм не используйте это устройство мокрыми руками.

Не вставляйте в отверстия устройства предметы, не предназначенные для его использования. Это может привести к травме в результате короткого замыкания и/или к возникновению очага возгорания.

Не используйте устройство, если имеются видимые повреждения самого устройства или кабеля USB, так как это может привести к травмам или повреждениям.

Не пытайтесь самостоятельно заменить аккумулятор устройства.

Устройство не должно подвергаться воздействию брызг или капель воды.

Сосуды, наполненные жидкостью (вазы, стаканы и т.п.), нельзя ставить на устройство или в непосредственной близости от него. Существует риск опрокидывания емкости и воздействия жидкости на электробезопасность.

### **Повреждение!**

Перед первым использованием устройства, пожалуйста, убедитесь, что вы полностью зарядили аккумулятор.

Храните устройство вдали от любой влаги, избегайте попадания пыли, тепла и прямых солнечных лучей.

Не открывайте корпус устройства и не разбирайте устройство на отдельные части. Не пытайтесь отремонтировать его самостоятельно. В таких случаях гарантия теряет свою юридическую силу.

Избегайте использования в сильно намагниченных местах, например, в непосредственной близости от телевизоров, акустических систем и т.д., чтобы избежать потери данных или других неисправностей.

Избегайте сильных ударов по устройству.

### **Потеря данных!**

Регулярно выполняйте резервное копирование данных на другое устройство хранения данных, чтобы избежать возможной потери данных в случае выхода из строя данного устройства.

Восстановление данных не входит в гарантийное обслуживание и не может быть выполнено нашим сервисным центром!



**ПРЕДУПРЕЖДЕНИЕ!** Длительное воздействие слишком громко звучащей музыки может привести к временному или постоянному повреждению слуха или его потере. Не рекомендуется использовать устройство в дорожном движении. Это может заставить слушателя более невнимательно реагировать на потенциальные опасности, такие как приближающиеся автомобили. Соблюдайте также требования действующего законодательства!

## **Декларация о соответствии**



Маркировка CE указывает на то, что данное изделие соответствует требованиям всех директив ЕС, применимых к данному изделию.

## **Упрощенная декларация о соответствии ЕС**

Настоящим компания Intenso International заявляет, что радиоустройство типа MP3 Player Video Scooter BT соответствует Директиве 2014/53/EU. Полный текст декларации соответствия ЕС доступен по следующему интернет-адресу: [www.intenso.eu](http://www.intenso.eu).

# КОМПЛЕКТ ПОСТАВКИ

- 1 Видеопроеигрыватель Intenso
- 2 Проводные стереонаушники
- 3 Карта памяти microSD 16 ГБ
- 4 Мини-CD с ПО для конвертации
- 5 Кабель USB-A к microUSB
- 6 Руководство пользователя

Пожалуйста, проверьте комплектацию и отсутствие повреждений содержимого упаковки (см. также рисунок в начале настоящего руководства). Если это не так, пожалуйста, свяжитесь с продавцом или нашим сервисным отделом:

[rma@intenso-international.de](mailto:rma@intenso-international.de)

## ОБЗОР УСТРОЙСТВА

- 1 Дисплей
- 2 Клавиша меню
- 3 Кнопка назад
- 4 Сброс
- 5 Кнопка воспроизведения/паузы
- 6 Кнопка громкости (+)
- 7 Клавиша „стрелка назад“
- 8 Кнопка перемотки вперед
- 9 Кнопка громкости (-)
- 10 microUSB порт
- 11 Slot для microSD-карты
- 12 Вход для наушников

## ИСПОЛЬЗОВАНИЕ

### Подключение к компьютеру

#### Подключение устройства

Данное устройство совместимо с устройствами, использующими операционную систему Microsoft Windows 8 или более новую версию и MacOS 10.x или более новую версию. Сначала вставьте карту памяти microSD в слот для microSD-карты. Чтобы подключить плеер к компьютеру, вставьте разъем USB 2.0 USB-кабеля в свободный порт USB на включенном компьютере и подключите разъем microUSB кабеля к плееру. Теперь он будет определен как съемный диск и готов к обмену данными с компьютером. Теперь вы можете легко переносить нужные файлы с компьютера на карту памяти в плеере путем «перетаскивания» или «копирования и вставки».

#### Отключение устройства

Перед отсоединением USB-кабеля необходимо отключить соединение для передачи данных между устройствами! Не отсоединяйте плеер от компьютера, если между устройствами продолжается передача файлов. Это может привести к потере данных и повреждению носителя информации. Для отключения временно нажмите кнопку Меню. Теперь устройство переключится в главное меню, а аккумулятор продолжит заряжаться. Теперь USB-кабель можно безопасно отсоединить от плеера и компьютера в любое время.

### Аккумулятор

Плеер оснащен несъемным и несменяемым внутренним аккумулятором. Перед первым использованием устройства, пожалуйста, убедитесь, что вы полностью зарядили аккумулятор, чтобы обеспечить полную производительность и долговечность. Этот процесс обычно занимает до 3 часов.

## **Зарядка аккумулятора и символ батареи:**

Для обеспечения оптимальной работы аккумулятор необходимо использовать регулярно. Если это не так, то полностью заряжайте его хотя бы один раз в месяц. Чтобы зарядить аккумулятор, подключите плеер к компьютеру с помощью прилагаемого USB-кабеля. Процесс зарядки начнется автоматически. На дисплее устройства появится значок соединения, а в правом верхнем углу вы увидите символ батареи. Если аккумулятор заряжается, то об этом свидетельствует анимация заполняющихся полос зарядки, независимо от текущего уровня заряда. Когда аккумулятор полностью заряжен, анимация останавливается, и все полосы зарядки отображаются постоянно. Во время использования устройства без зарядки на символе батареи отображается максимум 4 полосы заряда, при этом каждая полоса заряда соответствует 25% емкости.

## **Использование во время процесса зарядки:**

Вы можете использовать плеер во время процесса зарядки. Для этого просто нажмите кнопку Меню, и устройство переключится в главное меню. Обратите внимание, что при этом соединение для передачи данных с компьютером будет отключено. Предварительно завершите все процессы копирования и другие доступы к карте памяти.

## **Эксплуатация**

Примечание: пожалуйста, убедитесь, что в плеер вставлена карта памяти microSD!

### **Использование наушников**

Этот плеер воспроизводит музыку либо через аудио разъем 3,5 мм, либо через соединение Bluetooth. Перед подсоединением убедитесь, что на проигрывателе установлен низкий уровень громкости. Теперь подсоедините выбранные наушники к устройству (подробнее об использовании Bluetooth см. раздел «Bluetooth» в данном руководстве) и медленно отрегулируйте громкость до желаемого уровня. Обратите также внимание на предупреждение о нагрузке на слух при длительном воспроизведении музыки на высокой громкости!

### **Включение и выключение устройства**

Нажмите и удерживайте кнопку Воспроизведение/Пауза в течение примерно 3 секунд, чтобы включить плеер. Чтобы выключить устройство, также нажмите и удерживайте кнопку Воспроизведение/Пауза еще раз в течение примерно 3 секунд. Данный плеер имеет функцию энергосбережения (режим Эко), которая в настройках по умолчанию автоматически отключает питание устройства, если оно не используется более трех минут.

### **Навигация**

С помощью кнопок Вперед и Назад вы можете перемещаться по различным пунктам меню. С помощью кнопок громкости (+) и (-) вы можете перемещаться между пунктами подменю. С помощью кнопки Воспроизведение/Пауза вы можете открыть нужный пункт меню или запустить нужную функцию. Нажмите кнопку возврата назад со стрелкой назад, чтобы подняться на один уровень вверх и вернуться в главное меню.

### **Блокировка кнопок**

Для предотвращения непреднамеренных нажатий кнопок плеер имеет функцию блокировки кнопок. Для того чтобы выполнить эту функцию, нажмите кнопку Меню и удерживайте ее около 3 секунд. Для подтверждения блокировки кнопок на дисплее отображается закрытый замок. Для разблокировки кнопок еще раз нажмите кнопку Меню и удерживайте ее около 3 секунд. Теперь для подтверждения разблокировки кнопок отображается открытый замок.



## **Главное меню**

После включения плеера на дисплее появится главное меню. Оно состоит из 7 различных пунктов меню (Музыка, Аудиокнига, Видео, Изображения, Папки, Bluetooth и Настройки).

Более подробно отдельные функции и параметры настройки частично описаны в подробном руководстве. Вы можете найти их на мини-CD или на нашем сайте в разделе для скачивания.

### **Музыка**

Вы можете начать воспроизведение музыки двумя разными способами. Либо через пункт «Музыка», либо через навигацию по папкам через пункт «Папки» в главном меню.

#### **«Музыка»**

Если в главном меню вы выбрали пункт «Музыка», откроется подменю с возможностью сортировки музыки по «Всем трекам» (в алфавитном порядке), «Исполнителям», «Альбомам», «Жанрам» и «Плейлистам». Исполнители, альбомы и жанры требуют наличия соответствующих ID3-тегов из MP3-файлов. У вас есть возможность создавать до трех собственных плейлистов и запускать нужный плейлист прямо в этом разделе. С помощью опции обновления плейлиста плеер выполняет поиск новых добавленных треков на карте памяти. Если вы уже прослушали музыку, для возобновления воспроизведения также появится пункт выбора «Текущий трек».

#### **«Папки»**

Если вы предпочитаете запускать музыку через структуру папок на карте памяти, перейдите к пункту «Папки» в главном меню и откройте его с помощью кнопки Воспроизведение/Пауза. Теперь на дисплее будут отображаться все существующие папки и аудиофайлы в главном каталоге. Далее перейдите по структуре папок к нужному названию и запустите его с помощью кнопки Воспроизведение/Пауза.

### **Аудиокнига**

Сохраните файлы аудиокниг в папке «AUDIOBOOK» на карте памяти, чтобы они отображались в пункте меню «Аудиокнига» в главном меню. Это позволяет воспроизводить музыкальные файлы и аудиокниги по отдельности. Обратите внимание, что здесь могут воспроизводиться только файлы в форматах MP3 и WMA. Специальные файлы, защищенные лицензиями, не могут быть воспроизведены по юридическим причинам.

### **Видео**

С помощью данного плеера можно воспроизводить видео, которое ранее было сконвертировано с помощью программного обеспечения на мини-CD. Вы также найдете инструкции о том, как это сделать на этом мини-CD.

### **Изображения**

С помощью данного плеера можно просматривать изображения в форматах JPEG, BMP и GIF.

### **Папки**

Выберите пункт «Папки» в главном меню, чтобы перейти к навигации по папкам для ваших аудиофайлов. Таким образом, вы можете воспроизводить музыку в соответствии с вашей собственной сортировкой. Для просмотра видео или фотографий откройте навигацию по папкам в соответствующем режиме воспроизведения, нажав кнопку возврата назад со стрелкой назад. **RU** - Стр. 6 из 8

Если вы хотите использовать режимы воспроизведения, связанные с папками (папка один раз, папки поочередно и папки в случайном порядке), вам необходимо запустить воспроизведение музыки через навигацию по папкам. Если вы запускаете воспроизведение через пункт «Музыка» в главном меню, эти режимы воспроизведения, связанные с папками, вам будут недоступны, так как здесь сортировка производится по данным ID3-тегов, независимо от папки.

## Bluetooth

Данный плеер поддерживает подключение по стандарту Bluetooth 5.0 EDR (Enhanced Data Rate). Просто подключите Bluetooth-наушники или Bluetooth-гарнитуру через настройки Bluetooth и слушайте музыку без проводов.

### a. Включение/выключение Bluetooth:

Здесь вы можете вручную включить или выключить функцию Bluetooth. Обратите внимание, что для более удобного использования устройство автоматически выполняет поиск ранее подключенных устройств, когда вы включаете его и открываете воспроизведение музыки. Если поблизости нет ни одного известного устройства, готового к подключению, Bluetooth автоматически отключается примерно через 2 минуты.

### b. Поиск устройств:

Здесь начинается поиск устройств Bluetooth поблизости. Убедитесь, что устройство, которое вы хотите подключить, находится в режиме подключения (сопряжения) и не подключено к другому устройству, иначе оно не будет найдено. После завершения поиска выберите нужное устройство и подтвердите «Подключиться?» с помощью кнопки Воспроизведение/Пауза. Соединение установлено, и теперь вы можете воспроизводить медиафайлы без проводов через Bluetooth.

### c. Список устройств:

В этом пункте вы найдете все устройства Bluetooth, которые уже были подключены непосредственно к этому устройству. Перейдите к одному из устройств и подтвердите выбор с помощью кнопки Воспроизведение/Пауза, чтобы увидеть дополнительные опции. Если вы выбрали уже подключенное устройство, вы можете отключить его здесь. Это обязательно, если вы хотите подключить другое устройство из списка или новое устройство через поиск устройств, так как одновременно может быть подключено только одно устройство. Вы можете отменить подключение через список в пункте «Отменить подключение?», для этого необходимо сначала отключить подключенное устройство. Если подключение отменено, устройства больше не подключаются друг к другу автоматически.

## Настройки

В разделе «Настройки» можно выполнять различные базовые настройки плеера. Соответствующие разъяснения приведены в подробном руководстве по эксплуатации, которое размещено на нашем сайте в разделе «Загрузки».

# ОБСЛУЖИВАНИЕ/ДИСТРИБЬЮТОР

INTENSO INTERNATIONAL GMBH | Kopernikusstraße 12-14 | D-49377 Vechta

Email (техническая поддержка):

support@intenso-international.de

Email (номер RMA):

rma@intenso-international.de

Веб-сайт:



www.intenso.eu

Телефон (техническая поддержка):

+49 (0) 4441 – 999 111

(Пн.-Чт. 09:00 ч- 16:30 ч; Пт. 09:00 ч- 14:00 ч)

# УТИЛИЗАЦИЯ

	<b>Утилизация использованных аккумуляторов и использованных батарей:</b> Устройства, отмеченные этим символом, подпадают под действие Европейской директивы 2006/66/EG. Все использованные аккумуляторы и использованные батареи должны утилизироваться отдельно от бытовых отходов через специальные государственные учреждения. Правильная утилизация позволяет избежать нанесения ущерба окружающей среде.
	<b>Утилизация отработавшего электрооборудования:</b> Устройства, отмеченные этим символом, подпадают под действие Европейской директивы 2012/19/EC. Все отработавшее электрическое и электронное оборудование должно утилизироваться отдельно от бытовых отходов через специальные государственные учреждения. Правильная утилизация отработавшего электрооборудования позволяет избежать нанесения ущерба окружающей среде.
	<b>Упаковка:</b> Упаковки – это сырье. Упаковочный материал данного изделия пригоден для вторичной переработки и может быть использован повторно. При утилизации любых материалов соблюдайте местные правила утилизации.

# ТЕХНИЧЕСКИЕ ХАРАКТЕРИСТИКИ

Размеры	85 мм (В) x 40 мм (Ш) x 8,5 мм (Т)
Вес	~28 гр.
ЖК-дисплей LCD	4,5 см (1,8 дюйма) цветной дисплей Разрешение: 128 x 160 пикселей
Подключение к ПК	USB 2.0 (ПК)   соединение microUSB (плеер)
Стандарт Bluetooth	5.0 EDR (Enhanced Data Rate)
Частота Bluetooth	2,4 ГГц – 2,480 ГГц
Дальность действия Bluetooth	до 10 м
Аккумулятор	Перезаряжаемый литий-полимерный аккумулятор Емкость: 300 мАч
Частотный диапазон	20 Гц – 20 КГц
Отношение сигнал/шум (SNR)	> 85 дБ
Макс. выход для наушников	10 мВт + 10 мВт
Формат музыки	MP3 / WMA 5 – 384 кбит/с
Формат видео	AVI, AMV 160 x 120 пикселей (необходимо предварительно конвертировать)
Формат изображения	JPEG / BMP / GIF
Рабочая температура	От 0 до 40 градусов по Цельсию
Операционная система	Windows 8 или более новая версия и MacOS 10.x или более новая версия

**(Intenso)<sup>®</sup>**  
for everyday life