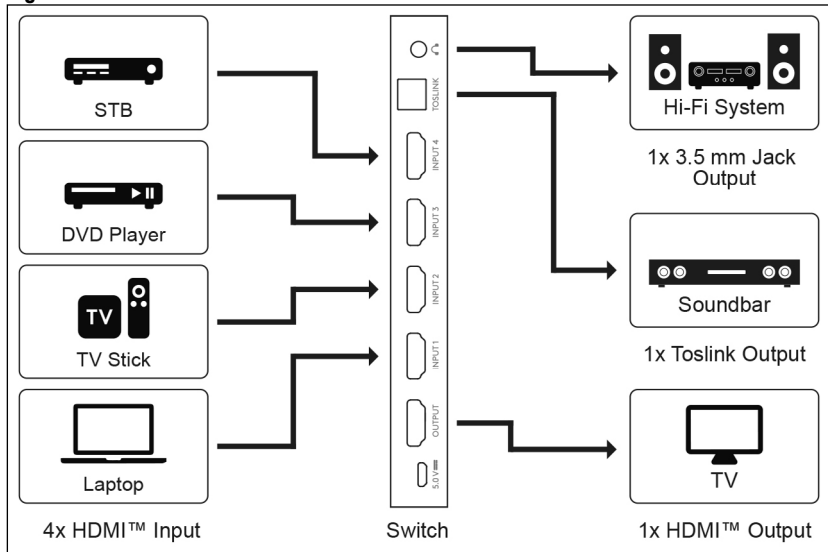







Fig. 1







Fig. 2



Technische Daten / Specifications / Spécifications / Specifiche / Datos técnicos

Item number	58490
Connectors - Inputs	4x HDMI™ socket, Micro USB socket
Connectors - Outputs	HDMI™ socket, Toslink socket, 3.5 mm jack socket
Input	5.0 V  , 1.0 A
HDCP specification	HDCP 2.2, 1.4
Data transmission rate	max. 18.0 Gbit/s
Resolution	max. 4K @ 60 Hz, 4:4:4 (input: AWG 24 HDMI™ cable up to 5 m; output: AWG 24 HDMI™ cable up to 5 m)
Supported video formats	4K2K, 3D
Colour depth	8-bit, 10-bit, 12-bit
Supported HDMI™ audio formats	Stereo, LPCM, Dolby Digital /DTS (Dolby 5.1, Dolby 7.1), Dolby-AC3, Dolby true HD Master, Dolby Atmos
Supported optical audio formats	LPCM 2CH, Dobyly Digital 2/5.1CH, DTS 2/5.1CH
Supported 3.5 mm jack audio formats	Stereo, LPCM 2CH
Protection class	III
Operating Temperature	0 °C ~ +40 °C
Storage Temperature	-20 °C ~ +55 °C
Relative humidity	20 ~ 90 % RH (no condensation)
Dimensions Weight	165 x 70 x 20 mm 243 g
Power supply	
Connectors	Euro plug (type C, CEE 7/16), USB-A socket
Input	100-240 V  , 50/60 Hz, 0.4 A max.
Output	5.0 V  , 1.0 A, 5.0 W max.
Average active efficiency	76.1 %
No-load power consumption	0.09 W
Protection class	II
Dimensions Weight	65.5 x 39.5 x 65.2 mm 57 g
Charging cable	
Connectors	USB-A plug, Micro USB socket
Length Weight	approx. 80 cm 14 g
Remote Control	
Type	Infrared
Input voltage	3.0 V 
Dimensions Weight	90 x 40 x 7 mm 11 g
Battery	
Type	Lithium button cell (CR2025)
Nominal voltage, Capacity	3.0 V  , 150 mAh
Weight	3 g

Verwendete Symbole / Symbols used / Symboles utilisés / Simboli utilizzati / Símbolos utilizados

For indoor use only	IEC 60417- 5957	
Alternating current	IEC 60417- 5032	
Direct current	IEC 60417- 5031	
Class III equipment	IEC 60417- 5180	
Class II equipment	IEC 60417- 5172	

DE Betriebsanleitung

1 Sicherheitshinweise

Die Betriebsanleitung ist Bestandteil des Produktes und enthält wichtige Hinweise zum korrekten Gebrauch.

- Lesen Sie die Betriebsanleitung vollständig und sorgfältig vor Gebrauch.

Die Betriebsanleitung muss bei Unsicherheiten und Weitergabe des Produktes verfügbar sein.

- Bewahren Sie die Betriebsanleitung auf.

Hinweise zur Netztrennung

Das Produkt hat keinen Netzschalter und darf nur an gut zugänglichen Steckdosen verwendet werden, um es im Notfall und nach Gebrauch schnell aus dieser entfernen zu können.

Spannungsfrei nur bei gezogenem Stecker.

- Ziehen Sie im Notfall, nach Gebrauch und bei Gewitter den Netzstecker direkt am Steckergehäuse aus der Steckdose.

- Öffnen Sie niemals das Gehäuse.
- Modifizieren Sie Produkt und Zubehör nicht.
- Schließen Sie Anschlüsse und Schaltkreise nicht kurz.

Ein defektes Gerät darf nicht in Betrieb genommen werden, sondern muss sofort vom Netz getrennt und gegen unbeabsichtigte Weiterbenutzung gesichert werden.

- Benutzen Sie Produkt, Produktteile und Zubehör nur in einwandfreiem Zustand.
- Vermeiden Sie extreme Belastungen wie Hitze und Kälte, Nässe und direkte Sonneneinstrahlung, Mikrowellen sowie Vibrationen und mechanischen Druck.
- Wenden Sie sich bei Fragen, Defekten, mechanischen Beschädigungen, Störungen und anderen nicht durch die Begleitdokumentation behebbaren Problemen, an Händler oder Hersteller.

Nicht für Kinder geeignet. Das Produkt ist kein Spielzeug!

- Sichern Sie Verpackung, Kleinteile und Dämmmaterial gegen unbeabsichtigte Benutzung.

Hitzestau

- Decken Sie das Produkt nicht ab.
- Halten Sie ein das gesamte System ausreichend Freiraum, um eine gute Belüftung aller Geräte zu gewährleisten und Beschädigungen zu vermeiden.

Batteriegefahren

Die Fernbedienung ist mit einer Lithium-Knopfzelle ausgestattet. Diese ist tauschbar.

- Halten Sie Batterien von Kindern fern.

Wenn diese verschluckt wird, kann dies zu schweren inneren Verätzungen und zum Tode führen. Wenn Sie vermuten, dass die Batterie verschluckt oder auf andere Weise in den Körper gelangt ist, suchen Sie umgehend einen Arzt auf.

- Verwenden Sie niemals Batterien, wenn diese verbeult, undicht oder beschädigt sind.
- Entfernen Sie ausgelaufene, deformierte oder korrodierte Zellen aus dem Produkt und entsorgen Sie diese mittels geeigneter Schutzvorrichtungen.

Wenn eine Batterie ausgelaufen ist, vermeiden Sie den Kontakt mit Haut, Augen und Schleimhäuten. Spülen Sie ggf. die betroffenen Stellen mit Wasser und suchen Sie umgehend einen Arzt auf.

- Verformen, verbrennen oder zerlegen Sie Batterien nicht und zerlöchern Sie diese niemals mit einem scharfen Gegenstand.

Extreme Hitzeeinwirkung kann zu einer Explosion und/oder zum Austreten von ätzenden Flüssigkeiten führen. Mechanische Beschädigungen können zu gasförmigen Substanzen führen, die stark reizend, brennbar oder giftig sein können.

- Schließen Sie Batterien nicht kurz und tauchen Sie diese nicht in Flüssigkeiten ein.

Es besteht die Gefahr von Explosion, Feuer, Hitze, Rauch und/oder Gasentwicklung.

- Nehmen Sie die Batterie sofort aus dem Wasser, wenn Sie versehentlich hineingefallen ist. Legen Sie die Batterie in einen sicheren, offenen Bereich und halten Sie sich fern, bis sie vollständig getrocknet ist. Verwenden Sie die getrocknete Batterie nicht wieder, sondern entsorgen Sie diese wie in Kapitel 8.2 angegeben.

2 Beschreibung und Funktion**2.1 Produkt**

Das Produkt ist ein HDMI™-Umschalter, über den bis zu 4x HDMI™-Quellgeräte an 1x HDMI™-Ausgabegerät gleichzeitig angeschlossen werden können. Außerdem verfügt das Produkt über einen 3,5-mm- und einen Toslink-Anschluss zum Anschließen von zusätzlichen Audio-Ausgabegeräten. Der Umschalter kann über die Tasten am Gerät oder die Fernbedienung gesteuert werden.

2.2 Lieferumfang

HDMI™-Umschaltbox 4 auf 1 mit Audio-Ausgang, Netzteil, Ladekabel, Fernbedienung, 1x Lithium-Knopfzelle (CR2025), Betriebsanleitung

2.3 Bedienelemente

Siehe Fig. 1.

- | | |
|--------------------------|-------------------------|
| 1 Infrarot-Sensor | 9 Toslink-Buchse |
| 2 LED-Statusanzeigen | 10 3,5-mm-Klinkenbuchse |
| 3 Taste ARC | 11 Eurostecker |
| 4 Taste 2.1/5.1/TV | 12 USB-A-Buchse |
| 5 Taste SELECT | 13 USB-A-Stecker |
| 6 Micro-USB-Buchse | 14 Micro-USB-Stecker |
| 7 HDMI™-Buchse (Ausgang) | 15 Fernbedienung |
| 8 HDMI™-Buchse (Eingang) | |

3 Bestimmungsgemäßer Gebrauch

Dieses Produkt ist ausschließlich für den privaten Gebrauch und den dafür vorgesehenen Zweck geeignet. Dieses Produkt ist nicht für den gewerblichen Gebrauch bestimmt. Eine andere als in Kapitel „Beschreibung und Funktion“ bzw. in den „Sicherheitshinweisen“ beschriebene Verwendung ist nicht gestattet. Dieses Produkt darf nur in trockenen Innenräumen benutzt werden. Das Nichtbeachten und Nichteinhalten dieser Bestimmungen und der Sicherheitshinweise kann zu schweren Unfällen, Personen- und Sachschäden führen.

4 Vorbereitung

1. Kontrollieren Sie den Lieferumfang auf Vollständigkeit und Unversehrtheit.
2. Vergleichen Sie die technischen Daten aller zu verwendenden Geräte und stellen Sie die Kompatibilität sicher.

5 Anschluss und Bedienung**5.1 Anschluss****ACHTUNG! Sachschäden**

- Trennen Sie die Stromversorgung zum Umschalter, bevor Sie Ihre Quell- und Ausgabegeräte über die HDMI™-Buchsen verbinden oder trennen.

Siehe Fig. 2.

1. Verbinden Sie bis zu vier Quellgeräte mit den HDMI™-Buchsen (Eingang) (8) des Umschalters.
 2. Verbinden Sie ein Ausgabegerät mit der HDMI™-Buchse (Ausgang) (7) des Umschalters.
- Um die ARC-Funktion nutzen zu können, muss der HDMI™-Ausgang des Umschalters mit einer ARC-kompatiblen HDMI™-Buchse des Fernsehers verbunden sein.
3. Verbinden Sie ein Audio-Ausgabegerät (z. B. Soundbar) mit der Toslink-Buchse (9).
 4. Verbinden Sie optional ein weiteres Audio-Ausgabegerät (z. B. Hi-Fi-Anlage) mit der 3,5-mm-Klinkenbuchse (10). Anschlusskabel sind nicht im Lieferumfang enthalten. Achten Sie darauf, dass die Quell- und Ausgabegeräte sowie die Anschlusskabel die Auflösungen und Standards des Produkts unterstützen!
 5. Verbinden Sie den USB-A-Stecker (13) des Ladekabels mit der USB-A-Buchse (12) des Netzteils.
 6. Stecken Sie den Eurostecker (11) des Netzteils in eine freie und gut zugängliche Steckdose.
 7. Verbinden Sie den Micro-USB-Stecker (14) des Ladekabels mit der Micro-USB-Buchse (6) des Umschalters.
- Der Umschalter wird nun mit Strom versorgt.
8. Trennen Sie alle Kabelverbindungen nach Gebrauch.

5.2 Bedienung

- Drücken Sie die Taste ARC (3), um die ARC-Funktion ein- und auszuschalten.

Wenn die ARC-Funktion aktiv ist, wird kein Ton über den HDMI™-Ausgang (7) zum Fernseher abgegeben.

- Drücken Sie die Taste 2.1/5.1/TV (4), um zwischen den

Audioformaten zu wechseln.

In der Einstellung 2.1 wird über alle Ausgänge Ton im 2.1-Format ausgegeben. In der Einstellung 5.1 wird über die Toslink-Buchse (9) Ton im 5.1-Format ausgegeben. Die anderen Audioausgänge sind ebenfalls aktiv. In der Einstellung TV wird das vom Fernseher unterstützte Audioformat ausgegeben.

- Drücken Sie die Taste SELECT (5), um zwischen den Eingangssignalen zu wechseln.

5.3 LED-Statusanzeigen

Bezeichnung	Beschreibung
ARC	Die LED leuchtet blau, wenn die ARC-Funktion aktiv ist
2.1, 5.1, TV	Die LED leuchtet blau, wenn das jeweilige Audioformat aktiv ist.
OUT	Die LED leuchtet blau, wenn das Ausgangsgerät richtig verbunden und eingeschaltet ist.
1, 2, 3, 4	Die LED leuchtet blau, wenn das Quellgerät, dass mit der jeweiligen HDMI™-Buchse (Eingang) verbunden ist, richtig angeschlossen und ausgewählt ist.
Power	Die LED leuchtet rot, wenn der Umschalter mit Strom versorgt wird.

6 Fernbedienung

6.1 Fernbedienung aktivieren

- Ziehen Sie den Kontaktschutz aus dem Batteriefach.

6.2 Tasten

- **1, 2, 3, 4:** Drücken Sie die Taste, um das entsprechende Eingangssignal auszuwählen.
- **Select:** Drücken Sie die Taste, um das nächste aktive Eingangssignal auszuwählen.
- **2.1CH, 5.1CH, TV:** Drücken Sie die Taste, um das entsprechende Audioformat auszuwählen.
- **ARC:** Drücken Sie die Taste, um die ARC-Funktion ein- oder auszuschalten.

6.3 Batterie wechseln

Tauschen Sie die leere Batterie bei Bedarf mit einer neuen gleichen Typs.

1. Öffnen Sie das Batteriefach, indem sie den den kleinen Hebel zur Seite drücken und dann das Batteriefach herausziehen und entnehmen Sie die leere Batterie
2. Legen Sie die neue Batterie mit dem Plus-Pol nach oben in das Batteriefach und schieben Sie das Batteriefach wieder zu.
3. Entsorgen Sie die leere Batterie fachgerecht.

7 Wartung, Pflege, Lagerung und Transport

Das Produkt ist wartungsfrei.

ACHTUNG!

Sachschäden

- Ziehen Sie vor jeder Reinigung den Netzstecker.
- Verwenden Sie zum Reinigen nur ein trockenes und weiches Tuch.
- Verwenden Sie keine Reinigungsmittel und Chemikalien.
- Lagern Sie das Produkt bei längerem Nichtgebrauch für Kinder unzugänglich und in trockener und staubgeschützter Umgebung.
- Lagern Sie das Produkt kühl und trocken.
- Heben Sie die Originalverpackung für den Transport auf.

8 Entsorgungshinweise

8.1 Produkt

 Elektrische und elektronische Geräte dürfen nach der europäischen WEEE Richtlinie nicht mit dem Hausmüll entsorgt werden. Deren Bestandteile müssen getrennt der Wiederverwertung oder Entsorgung zugeführt werden, weil giftige und gefährliche Bestandteile bei unsachgemäßer Entsorgung die Gesundheit und Umwelt nachhaltig schädigen können.

Sie sind als Verbraucher nach dem Elektroggesetz (ElektroG) verpflichtet, elektrische und elektronische Geräte am Ende ihrer Lebensdauer an den Hersteller, die Verkaufsstelle oder an dafür eingerichtete, öffentliche Sammelstellen kostenlos zurückzugeben. Einzelheiten dazu regelt das jeweilige Landesrecht. Das Symbol auf dem Produkt, der Betriebsanleitung

und/oder der Verpackung weist auf diese Bestimmungen hin. Mit dieser Art der Stofftrennung, Verwertung und Entsorgung von Altgeräten leisten Sie einen wichtigen Beitrag zum Schutz unserer Umwelt.

WEEE Nr.: 82898622

8.2 Batterien



Batterien und Akkumulatoren dürfen nicht mit dem Hausmüll entsorgt werden. Deren Bestandteile müssen getrennt der Wiederverwertung oder Entsorgung zugeführt werden, weil giftige und gefährliche Bestandteile bei unsachgemäßer Entsorgung die Umwelt nachhaltig schädigen können. Sie sind als Verbraucher verpflichtet, diese am Ende ihrer Lebensdauer an den Hersteller, die Verkaufsstelle oder an dafür eingerichtete, öffentliche Sammelstellen kostenlos zurückzugeben. Einzelheiten dazu regelt das jeweilige Landesrecht. Das Symbol auf dem Produkt, der Betriebsanleitung und/oder der Verpackung weist auf diese Bestimmungen hin. Mit dieser Art der Stofftrennung, Verwertung und Entsorgung von Altbatterien und -akkumulatoren leisten Sie einen wichtigen Beitrag zum Schutz unserer Umwelt.

D-34000-1998-0099

EN User Manual

1 Safety instructions

The user manual is part of the product and contains important information for correct use.

- Read the user manual completely and carefully before use.

The user manual must be available for uncertainties and passing the product.

- Keep this user manual.

Notes for network separation

The product has no power switch and may be used only in easily accessible outlets to quickly remove it in an emergency and after use.

Voltage-free only with pulled plug.

- In case of emergency, after use and during a thunderstorm, pull the mains plug out of the socket directly at the plug housing.
- Do not open the housing.
- Do not modify product and accessories.
- Do not short-circuit connectors and circuits.

A defective device may not be put into operation, but must be disconnected from mains and protected against further use.

- Use product, product parts and accessories only in perfect condition.
- Avoid stresses such as heat and cold, moisture and direct sunlight, microwaves, vibrations and mechanical pressure.
- In case of questions, defects, mechanical damage, trouble and other problems, non-recoverable by the documentation, contact your dealer or producer.

Not meant for children. The product is not a toy!

- Secure packaging, small parts and insulation against accidental use.

Heat storage

- Do not cover the product.
- Keep enough space around all devices for a good ventilation and free motion and to avoid damages.

Battery hazards

The remote control is equipped with a lithium button cell. It can be replaced.

- Keep batteries out of the reach of children.
- If swallowed, there is a risk of severe internal burns or even death. Seek immediate medical attention if you believe someone may have swallowed or otherwise ingested the battery.*
- Never use batteries when they are dented, leaked or damaged.
- Remove leaked, deformed or corroded batteries from the product and dispose them by appropriate protectives.

If a battery has leaked, avoid contact with skin, eyes and mucous membranes. If necessary, rinse affected areas with water and seek medical attention immediately.

- Do not deform, burn or disassemble batteries and never puncture them with a sharp object.

Extreme heat can lead to explosion and/or leakage of corrosive liquid. Mechanical damage can cause gaseous substances to escape, which can be highly irritating, flammable or toxic.

- Do not short-circuit batteries or immerse them in liquids.

There is a risk of explosion, fire, heat, smoke and/or gas de-

velopment.

- If the battery is accidentally dropped into water, remove it immediately. Place the battery in a safe, open area and stay away until it is completely dry. Do not reuse the dried battery, but dispose of it as indicated in chapter 8.2.

2 Description and function**2.1 Product**

The product is an HDMI™ switcher that can connect up to 4x HDMI™ source devices to 1x HDMI™ output device simultaneously. The product also has a 3.5 mm and a Toslink connector for connecting additional audio output devices. The switcher can be controlled using the buttons on the unit or the remote control.

2.2 Scope of delivery

HDMI™ Switch 4 to 1 with Audio Output, Power supply, Charging cable, Remote control, 1x Lithium button cell (CR2025), User Manual

2.3 Operating Elements

See Fig. 1.

- | | |
|-------------------------|-----------------------|
| 1 Infrared sensor | 9 Toslink socket |
| 2 LED status indicators | 10 3.5 mm jack socket |
| 3 ARC button | 11 Euro plug |
| 4 2.1/5.1/TV button | 12 USB-A socket |
| 5 SELECT button | 13 USB-A plug |
| 6 Micro USB socket | 14 Micro USB plug |
| 7 HDMI™ socket (output) | 15 Remote control |
| 8 HDMI™ socket (input) | |

3 Intended use

 This product is intended exclusively for private use and its intended purpose. This product is not intended for commercial use. We do not permit using the device in other ways like described in chapter „Description and Function“ or in the „Safety Instructions“. Use the product only in dry interior rooms. Not attending to these regulations and safety instructions might cause fatal accidents, injuries, and damages to persons and property.

4 Preparation

1. Check the scope of delivery for completeness and integrity.
2. Compare the specifications of all used devices and ensure compatibility.

5 Connection and operation**5.1 Connection****NOTICE!****Material damage**

- Disconnect the power to the switcher before connecting or disconnecting your source and output devices via the HDMI™ sockets.

See Fig. 2.

1. Connect up to four source devices to the HDMI™ sockets (input) (8) of the switcher.
2. Connect an output device to the HDMI™ socket (output) (7) of the switcher.

To use the ARC function, the HDMI™ output of the switcher must be connected to an ARC-compatible HDMI™ socket of the TV.

3. Connect an audio output device (e.g. soundbar) to the Toslink socket (9).
4. Optionally, connect another audio output device (e.g. hi-fi system) to the 3.5 mm jack socket (10).

Connection cables are not included in the delivery. Make sure that the source and output devices as well as the connection cables support the resolutions and standards of the product!

5. Connect the USB-A plug (13) of the charging cable to the USB-A socket (12) of the power supply.
6. Plug the Euro plug (11) of the power supply into a free and easily accessible socket.
7. Connect the micro USB plug (14) of the charging cable to the micro USB socket (6) of the switcher.

The switcher is now supplied with power.

8. Disconnect all cable connections after use.

5.2 Operation

- Press the ARC button (3) to turn the ARC function on and off.

When the ARC function is active, no sound is transmitted to the TV via the HDMI™ output (7).

- Press the 2.1/5.1/TV button (4) to switch between audio formats.

In the 2.1 setting, sound is transmitted in 2.1 format via all outputs. In the 5.1 setting, sound in 5.1 format is transmitted via the Toslink socket (9). The other audio outputs are also active. In the TV setting, the audio format supported by the TV is transmitted.

- Press the SELECT button (5) to switch between the input signals.

5.3 LED status indicators

Designation	Description
ARC	The LED lights up blue when the ARC function is active.
2.1, 5.1, TV	The LED lights up blue when the respective audio format is active.
OUT	The LED lights up blue when the output device is properly connected and switched on.
1, 2, 3, 4	The LED lights up blue when the source device connected to the respective HDMI™ socket (input) is correctly connected and selected.
Power	The LED lights red when power is supplied to the switcher.

6 Remote control**6.1 Activating the remote control**

- Pull the contact protector out of the battery compartment.

6.2 Buttons

- **1, 2, 3, 4:** Press the button to select the corresponding input signal.
- **Select:** Press the button to select the next active input signal.
- **2.1CH, 5.1CH, TV:** Press the button to select the corresponding audio format.
- **ARC:** Press the button to switch the ARC function on or off.

6.3 Changing the battery

Replace the dead battery with a new one of the same type if necessary.

1. Open the battery compartment by pushing the small lever to the side and then pull out the battery compartment and remove the empty battery.
2. Place the new battery in the battery compartment with the positive pole facing upwards and slide the battery compartment closed again.
3. Dispose of the empty battery properly.

7 Maintenance, Care, Storage and Transportation

The product is maintenance-free.

NOTICE!**Material damage**

- Always disconnect the mains plug before cleaning.
- Only use a dry and soft cloth for cleaning.
- Do not use detergents or chemicals.
- Store the product out of the reach of children and in a dry and dust-protected ambience when not in use.
- Store cool and dry.
- Keep and use the original packaging for transport.

8 Disposal instructions**8.1 Product**

According to the European WEEE directive, electrical and electronic equipment must not be disposed with consumers waste. Its components must be recycled or disposed apart from each other. Otherwise contaminative and hazardous substances can damage the health and pollute the environment.

As a consumer, you are committed by law to dispose electrical and electronic devices to the producer, the dealer, or public collecting points at the end of the devices lifetime for free.

Particulars are regulated in national right. The symbol on the product, in the user manual, or at the packaging alludes to these terms. With this kind of waste separation, application, and waste disposal of used devices you achieve an important share to environmental protection.
WEEE No: 82898622

8.2 Batteries



(Rechargeable) batteries must not be disposed of with household waste. Their components have to be supplied separately to the recycling or disposal, because toxic and dangerous ingredients can harm the environment if not disposed of sustainably. As a consumer, you are obliged to return them at the end of their service lives to the manufacturer, the sales outlet or established for this purpose, public collection points for free. Details regulates the respective country's law. The symbol on the product, the instruction manual and / or the packaging draws attention to those provisions. With this kind of material separation, recovery and disposal of waste (rechargeable) batteries you make an important contribution to protecting our environment.
D-34000-1998-0099

duit et en disposer.

Si une pile a fui, évitez tout contact avec la peau, les yeux et les muqueuses. Si nécessaire, rincez les zones touchées à l'eau et faites immédiatement appel à un médecin.

- Ne déformez pas, ne brûlez pas et ne démontez pas les piles et ne les perforez jamais avec un objet pointu.

Une chaleur extrême peut entraîner une explosion et/ou une fuite de liquide corrosif. Les dommages mécaniques peuvent provoquer la fuite de substances gazeuses, qui peuvent être très irritantes, inflammables ou toxiques.

- Ne court-circuitiez pas les piles et ne les plongez pas dans des liquides.

Il y a un risque d'explosion, d'incendie, de chaleur, de fumée et/ou de dégagement de gaz.

- Si la batterie est accidentellement tombée dans l'eau, retirez-la immédiatement. Placez la batterie dans un endroit sûr et ouvert et tenez-vous à l'écart jusqu'à ce qu'elle soit complètement sèche. Ne réutilisez pas la batterie sèche, mais jetez-la comme indiqué au chapitre 8.2.

2 Description et fonction

2.1 Produit

Le produit est un commutateur HDMI™ qui peut connecter simultanément jusqu'à 4x appareils sources HDMI™ à 1x appareil de sortie HDMI™. Le produit dispose également d'un connecteur 3,5 mm et d'un connecteur Toslink pour la connexion des appareils de sortie audio supplémentaires. Le commutateur peut être contrôlé à l'aide des boutons de l'appareil ou de la télécommande.

2.2 Contenu de la livraison

Commutateur HDMI™ 4 sur 1 avec Sortie Audio, Bloc d'alimentation, Câble de chargement, Télécommande, 1x Pile bouton au lithium (CR2025), Mode d'emploi

2.3 Eléments de commande

Voir la Fig. 1.

- | | |
|--------------------------|----------------------|
| 1 Capteur infrarouge | 9 Prise Toslink |
| 2 Indicateurs d'état LED | 10 Prise jack 3,5 mm |
| 3 Bouton ARC | 11 Fiche Euro |
| 4 Bouton 2.1/5.1/TV | 12 Prise USB-A |
| 5 Bouton SELECT | 13 Fiche USB-A |
| 6 Prise Micro USB | 14 Fiche Micro USB |
| 7 Prise HDMI™ (sortie) | 15 Télécommande |
| 8 Prise HDMI™ (entrée) | |

3 Utilisation prévue



Ce produit est exclusivement destiné à un usage privé et aux fins initialement prévues. Ce produit n'est pas destiné à un usage commercial. Nous n'autorisons pas l'utilisation du dispositif d'une façon différente de celle décrite au chapitre „Description et Fonctions“ et „Consignes de sécurité“. Utilisez le produit uniquement dans des espaces intérieurs secs. Ne pas respecter ces instructions de sécurité et points de règlement est susceptible de provoquer des accidents mortels, blessures et dommages à la personne et à ses biens.

4 Préparation

1. Vérifiez le contenu de livraison pour l'exhaustivité et l'intégrité.
2. Comparez les caractéristiques de tous les équipements à utiliser et pour assurer la compatibilité.

5 Connexion et fonctionnement

5.1 Connexion

AVERTISSEMENT! Dommages matériels

- Débranchez l'alimentation du commutateur avant de connecter ou de déconnecter vos appareils source et de sortie via les prises HDMI™.

Voir la Fig. 2.

1. Connectez jusqu'à quatre appareils source aux prises HDMI™ (entrée) (8) du commutateur.
2. Connectez un appareil de sortie à la prise HDMI™ (sortie) (7) du commutateur.

Pour utiliser la fonction ARC, la sortie HDMI™ du sélecteur doit être connectée à une prise HDMI™ compatible ARC du téléviseur.

3. Connectez un appareil de sortie audio (par exemple, une barre de son) à la prise Toslink (9).
4. En option, connectez un autre dispositif de sortie audio

FR Mode d'emploi

1 Consignes de sécurité

Le mode d'emploi fait partie intégrante du produit et comprend d'importantes informations pour une bonne installation et une bonne utilisation.

- Lisez le mode d'emploi attentivement et complètement avant de l'utiliser.

Le mode d'emploi doit être disponible à des incertitudes et transfert du produit.

- Conservez soigneusement ce mode d'emploi.

Notes pour la séparation des réseaux

Le produit n'a pas d'interrupteur d'alimentation et peut être utilisé que dans des points facilement accessibles en cas d'urgence et rapidement après l'utilisation de cette pour les supprimer.

Sans surcharge de tension uniquement lorsque le bouchon est tiré.

- En cas d'urgence, après l'utilisation et pendant un orage, retirez la fiche secteur de la prise directement au niveau du boîtier de la fiche.
- Ne pas ouvrir le boîtier.
- Ne modifiez pas le produit et les accessoires.
- Pas court-circuiter des connexions et circuits.

Un appareil défectueux ne doit pas être mis en service. Il doit au contraire être immédiatement mis hors tension et protégé contre toute utilisation involontaire.

- Utilisez le produit, pièces et accessoires des produits uniquement en parfait état.
- Éviter des conditions extrêmes, telles que la chaleur extrême et froid, l'humidité et de la lumière directe du soleil, ainsi que microondes, des vibrations et de la pression mécanique.
- En cas de questions, les défauts, les dommages mécaniques, des ingérences et d'autres problèmes, non récupérables par la documentation, contactez votre revendeur ou le producteur.

Non destiné à des enfants. Le produit n'est pas un jouet !

- Sécuriser l'emballage, petites pièces et l'isolation contre l'utilisation accidentelle.

Accumulateur de chaleur

- Ne couvrez pas le produit.
- Laissez toujours suffisamment d'espace qu'autour du système afin de garantir une ventilation appropriée et de l'espace entre les appareils pour ne pas risquer de les dommager.

Risques de batterie

La télécommande est équipée d'une pile bouton au lithium. Elle peut être remplacée.

- Tenez les piles à l'écart des enfants.
- En cas d'ingestion, cela peut provoquer de graves brûlures internes et la mort. Si vous pensez que la pile a été avalée ou a été ingérée de quelque manière que ce soit, consultez immédiatement un médecin.
- N'utilisez jamais des piles cabossées, endommagées ou qui fuient.
- Retirer expiré, les cellules déformées ou corrodées au moyen de dispositifs de sécurité appropriés à partir du pro-

(par exemple, un système hi-fi) à la prise jack 3,5 mm (10).
Les câbles de connexion ne sont pas inclus dans la livraison.
Assurez-vous que les appareils source et de sortie ainsi que les câbles de connexion prennent en charge les résolutions et les normes du produit !

- Raccordez la fiche USB-A (13) du câble de chargement à la prise USB-A (12) du bloc d'alimentation.
 - Branchez la fiche Euro (11) du bloc d'alimentation dans une prise de courant libre et facilement accessible.
 - Reliez la fiche micro-USB (14) du câble de chargement à la prise micro-USB (6) du commutateur.
- Le commutateur est maintenant alimenté en électricité.

5.2 Fonctionnement

- Appuyez sur le bouton ARC (3) pour activer et désactiver la fonction ARC.

Lorsque la fonction ARC est active, aucun son n'est transmis au téléviseur via la sortie HDMI™ (7).

- Appuyez sur le bouton 2.1/5.1/TV (4) pour basculer entre les formats audio.

Dans le réglage 2.1, le son est transmis au format 2.1 via toutes les sorties. Dans le réglage 5.1, le son au format 5.1 est transmis via la prise Toslink (9). Les autres sorties audio sont également actives. Dans le réglage TV, le format audio pris en charge par le téléviseur est transmis.

- Appuyez sur la touche SELECT (5) pour basculer entre les signaux d'entrée.

5.3 Indicateurs d'état LED

Désignation	Description
ARC	La LED s'allume en bleu lorsque la fonction ARC est active.
2.1, 5.1, TV	La LED s'allume en bleu lorsque le format audio respectif est actif.
OUT	La LED s'allume en bleu lorsque le dispositif de sortie est correctement connecté et mis sous tension.
1, 2, 3, 4	La LED s'allume en bleu lorsque le dispositif source connecté à la prise HDMI™ respective (entrée) est correctement connecté et sélectionné.
Power	La LED s'allume en rouge lorsque le commutateur est alimenté en électricité.

6 Télécommande

6.1 Activation de la télécommande

- Retirez le protecteur de contact du compartiment des piles.

6.2 Boutons

- 1, 2, 3, 4:** Appuyez sur le bouton pour sélectionner le signal d'entrée correspondant.
- Select:** Appuyez sur le bouton pour sélectionner le prochain signal d'entrée actif.
- 2.1CH, 5.1CH, TV:** Appuyez sur le bouton pour sélectionner le format audio correspondant.
- ARC:** Appuyez sur le bouton pour activer ou désactiver la fonction ARC.

6.3 Remplacement de la pile

Remplacez la pile usagée par une nouvelle pile de même type si nécessaire.

- Ouvrez le compartiment à piles en poussant le petit levier sur le côté, puis tirez sur le compartiment à piles et retirez la pile vide.
- Placez la nouvelle pile dans son compartiment avec le pôle positif vers le haut et refermez le compartiment en le faisant glisser.
- Mettez la pile vide au rebut de manière appropriée.

7 Maintenance, Entretien, Stockage et Transport

Le produit est sans entretien.

AVERTISSEMENT! Dommages matériels

- Débranchez toujours la fiche secteur avant de nettoyer.
- Utilisez uniquement un chiffon doux et sec pour le nettoyage.
- Ne pas utiliser de détergents et de produits chimiques.

- Conserver le produit hors de la portée des enfants et dans une ambiance sèche et protégé de la poussière lorsqu'il ne est pas en cours d'utilisation.
- Endroit frais et sec.
- Conserver et utiliser l'emballage d'origine pour le transport.

8 Instructions pour l'élimination

8.1 Produit



Selon la directive européenne DEEE, la mise au rebut des appareils électriques et électroniques avec les déchets domestiques est strictement interdite.

Leurs composants doivent être recyclés ou éliminés de façon séparée. Les composants toxiques et dangereux peuvent causer des dommages durables à la santé et à l'environnement s'ils ne sont pas éliminés correctement. Vous, en tant que consommateur, êtes commis par la loi à la mise au rebut des appareils électriques et électroniques auprès du fabricant, du distributeur, ou des points publics de collecte à la fin de la durée de vie des dispositifs, et ce de façon gratuite. Les détails sont réglementés dans le droit national. Le symbole sur le produit, dans le manuel d'utilisation, ou sur l'emballage fait référence à ces termes. Avec ce genre de séparation des déchets, d'application et d'élimination des déchets d'appareils usagés, vous réalisez une part importante de la protection de l'environnement.
No DEEE : 82898622

8.2 Batteries



Batteries (rechargeables) ne doivent pas être jetés avec les ordures ménagères. Leurs composants doivent être fournis séparément au recyclage ou d'élimination, parce que les ingrédients toxiques et dangereux peuvent nuire à l'environnement si ne sont pas éliminés de façon durable. En tant que consommateur, vous êtes obligé de les retourner à la fin de leur service vit au fabricant, le point de vente ou établis à cet effet, des points de collecte publics gratuitement. Détails réglemente la loi du pays respectif. Le symbole sur le produit, le manuel d'instruction et / ou l'emballage attire l'attention sur ces dispositions. Avec ce type de matériel de séparation, la récupération et l'élimination des déchets de piles (rechargeables), vous apportez une contribution importante à la protection de notre environnement.
D-34000-1998-0099

IT Istruzioni per l'uso

1 Istruzioni per la sicurezza

Le istruzioni per l'uso è parte integrante del prodotto e contiene importanti informazioni per un uso corretto.

- Leggere attentamente e completamente le istruzioni prima dell'uso.

Le istruzioni per l'uso essere disponibile per le incertezze e trasferimento del prodotto.

- Conservare questo istruzioni per l'uso.

Note per la separazione della rete

Il prodotto non ha un interruttore di alimentazione e può essere utilizzato solo in punti facilmente accessibili in caso di emergenza e rapidamente dopo l'uso di questa per rimuoverli. Senza tensione solo quando si tira la spina.

- In caso di emergenza, dopo l'uso e durante un temporale, estrarre la spina di rete dalla presa direttamente dall'allontanamento della spina.
- Non aprire la custodia.
- Non modificare prodotti e accessori.
- Non corto do collegamenti e circuiti.

Un apparecchio difettoso non può essere messo in funzione ma deve essere scollegato subito dalla rete elettrica e protetto dall'ulteriore utilizzo involontario.

- Utilizzare il prodotto, le parti del prodotto e gli accessori solo in perfette condizioni.
- Evitare condizioni estreme, calore estremo e ispezionata la freddezza, umidità e luce diretta del sole, così come forni a microonde, vibrazioni e pressione meccanica.
- In caso di domande, difetti, danni meccanici, interferenze e altri problemi, non recuperabili per la documentazione, rivolgersi al rivenditore o produttore.

Non è pensato per i bambini. Il prodotto non è un giocattolo!

- Assicurare l'imballaggio, le piccole parti e il materiale isolante contro l'uso accidentale.

Accumulo di calore

- Non coprire il prodotto.
- Accertarsi che intorno a tutto il sistema vi sia spazio a sufficienza per garantire una buona aerazione di tutti i dispositivi ed evitare danni.

Pericoli della batteria

Il telecomando è dotato di una pila a bottone al litio. Può essere sostituita.

- Tenere le batterie fuori dalla portata dei bambini.
- Se la batteria venisse ingerita potrebbe causare irritazioni gravi e la morte. Se si ipotizza che la batteria sia stata ingerita o assunta in altro modo, rivolgersi immediatamente a un medico.
- Non utilizzare mai batterie che presentano ammaccature, perdite o danni.
- Rimuovere le cellule scadute, deformate o corrose mediante opportuni dispositivi di sicurezza dal prodotto e smaltire. Se una batteria è fuoriuscita, evitare il contatto con la pelle, gli occhi e le mucose. Se necessario, sciacquare immediatamente le aree colpite con acqua e consultare immediatamente un medico.
- Non deformare, bruciare o smontare le batterie e non forarle mai con un oggetto appuntito.

Il calore estremo può causare esplosioni e/o perdite di liquido corrosivo. I danni meccanici possono causare la fuoriuscita di sostanze gassose, che possono essere altamente irritanti, infiammabili o tossiche.

- Non cortocircuitare le batterie e non immergerle in liquidi. Esiste il rischio di esplosione, incendio, calore, fumo e/o sviluppo di gas.
- Se la batteria viene accidentalmente fatta cadere in acqua, rimuoverla immediatamente. Posizionare la batteria in un luogo sicuro e aperto e stare lontano fino a quando non è completamente asciutta. Non riutilizzare la batteria asciutta, ma smaltirla come indicato nel capitolo 8.2.

2 Descrizione e funzione**2.1 Prodotto**

Il prodotto è un commutatore HDMI™ che può collegare contemporaneamente fino a 4 dispositivi sorgente HDMI™ a 1 dispositivo di uscita HDMI™. Il prodotto dispone anche di un connettore da 3,5 mm e di un connettore Toslink per il collegamento di dispositivi di uscita audio aggiuntivi. Lo switcher può essere controllato tramite i pulsanti dell'unità o il telecomando.

2.2 Contenuto della confezione

Commutatore HDMI™ switch da 4 a 1 con uscita audio, Alimentatore, Cavo di ricarica, Telecomando, 1x Cella a bottone al litio (CR2025), Istruzioni per l'uso

2.3 Elementi di comando

Vedi Fig. 1.

- | | |
|-----------------------------|-------------------------|
| 1 Sensore a infrarossi | 9 Presa Toslink |
| 2 Indicatori di stato a LED | 10 Presa jack da 3,5 mm |
| 3 Pulsante ARC | 11 Spina Euro |
| 4 Pulsante 2.1/5.1/TV | 12 Presa USB-A |
| 5 Pulsante SELECT | 13 Spina USB-A |
| 6 Presa micro USB | 14 Spina micro USB |
| 7 Presa HDMI™ (uscita) | 15 Telecomando |
| 8 Presa HDMI™ (ingresso) | |

3 Uso previsto

 Questo prodotto è stato concepito esclusivamente per l'utilizzo privato e per lo scopo da esso previsto. Questo prodotto non è concepito per l'utilizzo commerciale. Non è consentito l'uso del dispositivo in modo diverso da quello descritto nel capitolo „Descrizione e Funzione“ o „Istruzioni per la sicurezza“. Usare il prodotto solamente in ambienti interni asciutti. La mancata osservanza di queste regole e delle istruzioni per la sicurezza può provocare incidenti fatali, lesioni e danni a persone e proprietà.

4 Preparazione

1. Controllare fornitura sia completa e garantire l'integrità.
2. Confrontare le specifiche di tutti i dispositivi utilizzati per garantire la compatibilità.

5 Collegamento e funzionamento**5.1 Collegamento****Danni materiali**

- Scollegare l'alimentazione del commutatore prima di collegare o scollegare i dispositivi di origine e di uscita tramite le prese HDMI™.

Vedi Fig. 2.

1. Collegare fino a quattro dispositivi sorgente alle prese HDMI™ (ingresso) (8) del commutatore.
2. Collegare un dispositivo di uscita alla presa HDMI™ (uscita) (7) del commutatore.

Per utilizzare la funzione ARC, l'uscita HDMI™ del commutatore deve essere collegata a una presa HDMI™ compatibile ARC del televisore.

3. Collegare un dispositivo di uscita audio (ad esempio, una soundbar) alla presa Toslink (9).
4. Opzionalmente, collegare un altro dispositivo di uscita audio (ad esempio, un sistema hi-fi) alla presa jack da 3,5 mm (10).

I cavi di collegamento non sono inclusi nella fornitura. Assicurarsi che i dispositivi di origine e di uscita e i cavi di collegamento supportino le risoluzioni e gli standard del prodotto!

5. Collegare la spina USB-A (13) del cavo di ricarica alla presa USB-A (12) dell'alimentatore.
6. Inserire la spina euro (11) dell'alimentatore in una presa libera e facilmente accessibile.
7. Collegare la spina micro USB (14) del cavo di ricarica alla presa micro USB (6) del commutatore.

Il commutatore è ora alimentato.

8. Dopo l'uso, scollegare tutti i collegamenti dei cavi.

5.2 Funzionamento

- Premere il pulsante ARC (3) per attivare e disattivare la funzione ARC.

Quando la funzione ARC è attiva, non viene trasmesso alcun suono al televisore tramite l'uscita HDMI™ (7).

- Premere il pulsante 2.1/5.1/TV (4) per passare da un formato audio all'altro.

Nell'impostazione 2.1, il suono viene trasmesso in formato 2.1 attraverso tutte le uscite. Nell'impostazione 5.1, il suono in formato 5.1 viene trasmesso attraverso la presa Toslink (9). Anche le altre uscite audio sono attive. Nell'impostazione TV, viene trasmesso il formato audio supportato dal televisore.

- Premere il pulsante SELECT (5) per passare da un segnale di ingresso all'altro.

5.3 Indicatori di stato LED

Designazione	Descrizione
ARC	Il LED si accende in blu quando è attiva la funzione ARC.
2.1, 5.1, TV	Il LED si accende in blu quando è attivo il formato audio corrispondente.
OUT	Il LED si illumina in blu quando il dispositivo di uscita è correttamente collegato e acceso.
1, 2, 3, 4	Il LED si accende in blu quando il dispositivo sorgente collegato alla rispettiva presa HDMI™ (ingresso) è correttamente collegato e selezionato.
Power	Il LED si illumina di rosso quando lo switcher è alimentato.

6 Telecomando**6.1 Attivazione del telecomando**

- Estrarre la protezione dei contatti dal vano batterie.

6.2 Pulsanti

- **1, 2, 3, 4:** Premere il pulsante per selezionare il segnale di ingresso corrispondente.
- **Select:** Premere il pulsante per selezionare il successivo segnale di ingresso attivo.
- **2.1CH, 5.1CH, TV:** Premere il pulsante per selezionare il formato audio corrispondente.
- **ARC:** Premere il pulsante per attivare o disattivare la funzione ARC.

6.3 Sostituzione della batteria

Se necessario, sostituire la batteria esaurita con una nuova dello stesso tipo.

1. Aprire il vano batteria spingendo la piccola leva laterale, quindi estrarre il vano batteria e rimuovere la batteria scarica.
2. Inserire la nuova batteria nel vano batteria con il polo positivo rivolto verso l'alto e richiudere il vano batteria.
3. Smaltire correttamente la batteria vuota.

7 Manutenzione, cura, conservazione e trasporto

Il prodotto è esente da manutenzione.

AVVERTENZA!

Danni materiali

- Scollegare sempre la spina di rete prima di procedere alla pulizia.
- Utilizzare un panno asciutto e morbido solo per la pulizia.
- Non utilizzare detergenti e prodotti chimici.
- Conservare il prodotto fuori dalla portata dei bambini e in un ambiente asciutto e protetto dalla polvere quando non in uso.
- Conservare fresco e asciutto.
- Conservare e utilizzare l'imballaggio originale per il trasporto.

8 Note per lo smaltimento

8.1 Prodotto



In conformità alla Direttiva Europea WEEE, le attrezzature elettriche ed elettroniche non devono essere smaltite insieme ai rifiuti urbani. I componenti devono essere riciclati o smaltiti separatamente. Componenti tossici e pericolosi possono causare danni permanenti alla salute e all'ambiente se smaltiti in modo inadeguato. Il consumatore è obbligato per legge a portare le attrezzature elettriche ed elettroniche presso punti di raccolta pubblici oppure presso il rivenditore o il produttore al termine della loro durata utile. Devono anche essere osservate tutte le leggi e le normative locali. Il simbolo apposto sul prodotto, nel manuale o sulla confezione richiama l'attenzione su questi termini. Con questo tipo di raccolta differenziata e smaltimento dei prodotti usati si contribuisce in modo sostanziale alla protezione dell'ambiente.

WEEE No: 82898622

8.2 Batterie



Batterie (ricaricabili) non devono essere smaltiti insieme ai rifiuti domestici. I loro componenti devono essere forniti a parte riciclaggio o lo smaltimento, perché gli ingredienti tossici e pericolosi possono danneggiare l'ambiente se non smaltiti in modo sostenibile. Come consumatore, si è obbligati a restituirli al termine della loro vita utile al produttore, il rivenditore o istituti a tal fine, i punti di raccolta pubblici gratis. Dettagli regola legge del rispettivo paese. Il simbolo sul prodotto, il manuale di istruzioni e / o la confezione richiama l'attenzione a tali disposizioni. Con questo tipo di materiale di separazione, recupero e smaltimento dei rifiuti di pile (ricaricabili) si effettua un importante contributo alla tutela del nostro ambiente.

D-34000-1998-0099

ES Istruzioni de uso

1 Istruzioni de seguridad

Las instrucciones de uso son parte del producto y contienen información importante para el uso correcto.

- Lea las instrucciones de uso completamente y cuidadosamente antes de usar.

Las instrucciones de uso deben estar disponibles en caso de incertidumbre y transmisión del producto.

- Guarde las instrucciones de uso.

Notas sobre la separación de red

El producto no tiene interruptor de encendido y solo debe usarse en tomacorrientes de fácil acceso para retirarlo rápidamente en caso de emergencia y después de su uso.

Libre de voltaje solo con enchufe extraído.

- En caso de emergencia, después del uso y durante las tormentas eléctricas, desenchufe el cable de alimentación directamente de la carcasa del enchufe.
- No abra la carcasa.
- No modifique el producto y los accesorios.

- No cortocircuite las conexiones y los circuitos.
- *Un aparato defectuoso no debe ponerse en funcionamiento, sino que debe desconectarse inmediatamente de la red y asegurarse contra cualquier uso accidental posterior.*
- Utilice el producto, las piezas del producto y los accesorios solo si están en perfecto estado.
- Evite exponer el dispositivo a cargas extremas, como calor y frío, humedad y la radiación directa del sol, así como a vibraciones y presión mecánica.
- En caso de defectos, daños mecánicos, averías y otros problemas que no se puedan resolver con la documentación incluida, póngase en contacto con el vendedor o el fabricante.

No adecuado para niños. ¡Este producto no es un juguete!

• Proteja el embalaje, las piezas pequeñas y el material aislante contra un uso accidental.

Acumulación de calor

- No cubra el producto.
- Mantenga el suficiente espacio libre alrededor de todo el sistema para garantizar una buena ventilación de todos los dispositivos y evitar daños.

Peligros de la batería

El control remoto está equipado con una pila de botón de litio. Se puede sustituir.

- Mantenga las baterías fuera del alcance de los niños.

Su ingesta puede provocar quemaduras internas graves e incluso la muerte. Si sospecha que la batería se ha ingerido o se ha introducido en el cuerpo de otra manera, acuda de inmediato a un médico.

- Nunca use las baterías cuando estén abolladas, con fugas o dañadas.
- Retire del producto las células que presenten derrames, estén deformadas o corroídas y elimínelas utilizando los medios de protección adecuados.

Si una batería tiene una fuga, evita el contacto con la piel, los ojos y las membranas mucosas. Si es necesario, enjuague las zonas afectadas con agua y busque atención médica inmediatamente.

- No deforme, queme o desmonte las baterías y nunca las perforo con un objeto punzante.

El calor extremo puede provocar una explosión y/o una fuga de líquido corrosivo. Los daños mecánicos pueden provocar el escape de sustancias gaseosas, que pueden ser muy irritantes, inflamables o tóxicas.

- No cortocircuite las baterías ni las sumerja en líquidos.
- Existe el riesgo de explosión, incendio, calor, humo y/o desarrollo de gas.
- Si la batería se cae accidentalmente al agua, retírela inmediatamente. Coloque la batería en un lugar seguro y abierto y manténgala alejada hasta que esté completamente seca. No vuelva a utilizar la batería seca, pero deséchela como se indica en el capítulo 8.2.

2 Descripción y funcionamiento

2.1 Producto

El producto es un conmutador HDMI™ que puede conectar hasta 4x dispositivos de origen HDMI™ a 1x dispositivo de salida HDMI™ simultáneamente. El producto también cuenta con un conector de 3,5 mm y otro Toslink para conectar dispositivos de salida de audio adicionales. El conmutador se puede controlar mediante los botones de la unidad o el mando a distancia.

2.2 Volumen de suministro

Caja de conmutación HDMI™ 4 a 1 con salida de audio, Fuente de alimentación, Cable de carga, Mando a distancia, 1x Célula de botón de litio (CR2025), Instrucciones de uso

2.3 Elementos de manejo

Véase la Fig. 1.

- | | |
|-----------------------------|------------------------|
| 1 Sensor infrarrojo | 9 Toma Toslink |
| 2 Indicadores LED de estado | 10 Toma jack de 3,5 mm |
| 3 Botón ARC | 11 Enchufe Euro |
| 4 Botón 2.1/5.1/TV | 12 Toma USB-A |
| 5 Botón SELECT | 13 Enchufe USB-A |
| 6 Toma micro USB | 14 Enchufe micro USB |
| 7 Toma HDMI™ (salida) | 15 Mando a distancia |
| 8 Toma HDMI™ (entrada) | |

3 Uso conforme a lo previsto

 Este producto es exclusivamente para uso privado y para la finalidad prevista. Este producto no está pensado para su uso con fines comerciales. No se permite un uso distinto al descrito en el capítulo «Descripción y funcionamiento» o «Indicaciones de seguridad». Este producto solamente se puede utilizar en interiores secos. La inobservancia y el incumplimiento de estas normas e indicaciones de seguridad pueden derivar en accidentes graves, daños personales y materiales.

4 Preparación

1. Compruebe que el volumen de suministro esté completo e íntegro.
2. Compare los datos técnicos de todos los dispositivos que se vayan a utilizar y asegúrese de su compatibilidad.

5 Conexión y manejo

5.1 Conexión

¡ATENCIÓN!

Daños materiales

- Desconecte la alimentación del conmutador antes de conectar o desconectar sus dispositivos de origen y salida a través de las tomas HDMI™.

Véase la Fig. 2.

1. Conecte hasta cuatro dispositivos de origen a las tomas HDMI™ (entrada) (8) del conmutador.
2. Conecte un dispositivo de salida a la toma HDMI™ (salida) (7) del conmutador.

Para utilizar la función ARC, la salida HDMI™ del conmutador debe estar conectada a una toma HDMI™ compatible con ARC del televisor.

3. Conecte un dispositivo de salida de audio (por ejemplo, una barra de sonido) a la toma Toslink (9).
4. Opcionalmente, conecte otro dispositivo de salida de audio (por ejemplo, un sistema de alta fidelidad) a la toma jack de 3,5 mm (10).

Los cables de conexión no se incluyen en la entrega. Asegúrese de que los dispositivos de origen y salida, así como los cables de conexión, sean compatibles con las resoluciones y los estándares del producto.

5. Conecte el enchufe USB-A (13) del cable de carga a la toma USB-A (12) de la fuente de alimentación.
6. Conecte el enchufe Euro (11) de la fuente de alimentación en una toma de corriente libre y de fácil acceso.
7. Conecte el enchufe micro USB (14) del cable de carga a la toma micro USB (6) del conmutador.

El conmutador está ahora alimentado.

8. Desconecte todas las conexiones de los cables después de su uso.

5.2 Funcionamiento

- Pulse el botón ARC (3) para activar y desactivar la función ARC.

Cuando la función ARC está activada, no se transmite sonido al televisor a través de la salida HDMI™ (7).

- Pulse el botón 2.1/5.1/TV (4) para cambiar de formato de audio.

En el ajuste 2.1, el sonido se transmite en formato 2.1 a través de todas las salidas. En el ajuste 5.1, el sonido en formato 5.1 se transmite a través de la toma Toslink (9). Las demás salidas de audio también están activas. En el ajuste TV, se transmite el formato de audio compatible con el televisor.

- Pulse el botón SELECT (5) para cambiar entre las señales de entrada.

5.3 Indicadores LED de estado

Designación	Descripción
ARC	El LED se ilumina en azul cuando la función ARC está activa.
2.1, 5.1, TV	El LED se ilumina en azul cuando el formato de audio correspondiente está activo.
OUT	El LED se ilumina en azul cuando el dispositivo de salida está correctamente conectado y encendido.
1, 2, 3, 4	El LED se ilumina en azul cuando el dispositivo fuente conectado a la respectiva toma HDMI™ (entrada) está correctamente conectado y seleccionado.

Power	El LED se ilumina en rojo cuando se suministra energía al conmutador.
-------	---

6 Mando a distancia

6.1 Activación del mando a distancia

- Saque el protector de contactos del compartimento de las pilas.

6.2 Botones

- **1, 2, 3, 4:** Pulse el botón para seleccionar la señal de entrada correspondiente.
- **Select:** Pulse el botón para seleccionar la siguiente señal de entrada activa.
- **2.1CH, 5.1CH, TV:** Pulse el botón para seleccionar el formato de audio correspondiente.
- **ARC:** Pulse el botón para activar o desactivar la función ARC.

6.3 Cambio de la batería

Sustituya la batería agotada por una nueva del mismo tipo si es necesario.

1. Abra el compartimento de las pilas empujando la pequeña palanca hacia un lado y, a continuación, saque el compartimento de las pilas y retire la pila vacía.
2. Coloque la nueva pila en el compartimento de la pila con el polo positivo hacia arriba y deslice el compartimento de la pila para cerrarlo de nuevo.
3. Deseche la batería vacía de forma adecuada.

7 Mantenimiento, conservación, almacenamiento y transporte

El producto no necesita mantenimiento.

¡ATENCIÓN!

Daños materiales

- Desconecte siempre el enchufe de la red antes de la limpieza.
- Utilice solo un paño seco y suave para realizar la limpieza.
- No utilice productos de limpieza ni productos químicos.
- En caso de no utilizarse durante un tiempo prolongado, almacene el producto lejos del alcance de los niños en un lugar seco y resguardado del polvo.
- Almacénelo en un lugar fresco y seco.
- Conserve y utilice el embalaje original para el transporte.

8 Indicaciones para la eliminación

8.1 Producto



De acuerdo con la directiva RAEE europea, los dispositivos eléctricos y electrónicos no se deben desearchar junto con los residuos domésticos. Sus componentes deben reciclarse o desecharse por separado, ya que la eliminación de forma inadecuada de los componentes tóxicos o peligrosos puede ocasionar perjuicios duraderos a la salud y al medio ambiente.

Según la ley alemana de dispositivos eléctricos (ElektroG), como usuario está obligado a devolver los dispositivos eléctricos y electrónicos al fabricante, al lugar de venta o a un centro público de recogida al final de su vida útil, de forma gratuita. Los detalles específicos se articulan mediante la legislación del país. El símbolo en el producto, el manual del operador y/o el embalaje señala estas normas. Con esta forma de separación de sustancias, reciclaje y eliminación de dispositivos obsoletos contribuye de forma importante a la protección del medio ambiente.
RAEE n.º: 82898622

8.2 Baterías



Las baterías y los acumuladores no se deben desearchar con los residuos domésticos. Sus componentes deben reciclarse o desecharse por separado, ya que la eliminación de forma inadecuada de los componentes tóxicos o peligrosos puede ocasionar perjuicios duraderos al medio ambiente.

Como usuario, está obligado a devolverlos al fabricante, al lugar de venta o a un centro público de recogida al final de su vida útil, de forma gratuita. Los detalles específicos se articulan mediante la legislación del país. El símbolo en el producto, el manual del operador y/o el embalaje señala estas normas. Con esta forma de separación de sustancias, reciclaje y eliminación de baterías y acumuladores obsoletos contribuye de forma importante en la protección del medio ambiente.
D-34000-1998-0099





Fig. 1

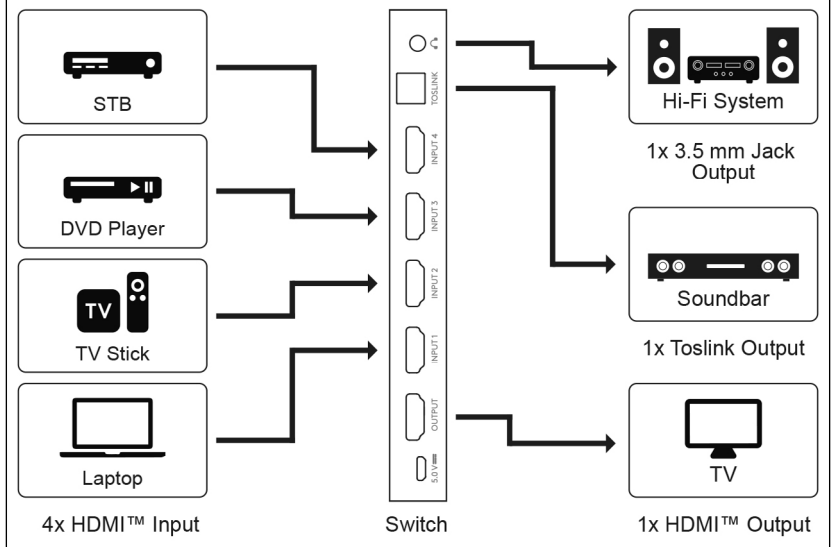





Fig. 2



Technische gegevens / Tekniske data / Techniska data / Technická data / Dane techniczne

Item number	58490	
Connectors - Inputs	4x HDMI™ socket, Micro USB socket	
Connectors - Outputs	HDMI™ socket, Toslink socket, 3.5 mm jack socket	
Input	5.0 V  , 1.0 A	
HDCP specification	HDCP 2.2, 1.4	
Data transmission rate	max. 18.0 Gbit/s	
Resolution	max. 4K @ 60 Hz, 4:4:4 (input: AWG 24 HDMI™ cable up to 5 m; output: AWG 24 HDMI™ cable up to 5 m)	
Supported video formats	4K2K, 3D	
Colour depth	8-bit, 10-bit, 12-bit	
Supported HDMI™ audio formats	Stereo, LPCM, Dolby Digital /DTS (Dolby 5.1, Dolby 7.1), Dolby-AC3, Dolby true HD Master, Dolby Atmos	
Supported optical audio formats	LPCM 2CH, Dobby Digital 2/5.1CH, DTS 2/5.1CH	
Supported 3.5 mm jack audio formats	Stereo, LPCM 2CH	
Protection class	III	
Operating Temperature	0 °C ~ +40 °C	
Storage Temperature	-20 °C ~ +55 °C	
Relative humidity	20 ~ 90 % RH (no condensation)	
Dimensions Weight	165 x 70 x 20 mm 243 g	
Power supply		
Connectors	Euro plug (type C, CEE 7/16), USB-A socket	
Input	100-240 V  , 50/60 Hz, 0.4 A max.	
Output	5.0 V  , 1.0 A, 5.0 W max.	
Average active efficiency	76.1 %	
No-load power consumption	0.09 W	
Protection class	II	
Dimensions Weight	65.5 x 39.5 x 65.2 57 g	
Charging cable		
Connectors	USB-A plug, Micro USB socket	
Length Weight	approx. 80 cm 14 g	
Remote Control		
Type	Infrared	
Input voltage	3.0 V 	
Dimensions Weight	90 x 40 x 7 g 11 g	
Battery		
Type	Lithium button cell (CR2025)	
Nominal voltage, Capacity	3.0 V  , 150 mAh	
Weight	3 g	

Gebruikte symbolen / Brugte symboler / Använda symboler / Použité symboly / Stosowane symbole

For indoor use only	IEC 60417- 5957	
Alternating current	IEC 60417- 5032	
Direct current	IEC 60417- 5031	
Class III equipment	IEC 60417- 5180	
Class II equipment	IEC 60417- 5172	

NL Gebruiksaanwijzing

1 Veiligheidsvoorschriften

Deze vormt een onderdeel van het product en bevat belangrijke aanwijzingen voor het correcte gebruik.

- Lees de gebruiksaanwijzing voor gebruik volledig en zorgvuldig door.

De gebruiksaanwijzing moet beschikbaar zijn in geval van onduidelijkheden en het doorgeven van het product.

- Bewaar de gebruiksaanwijzing.

Opmerkingen over het uitschakelen van de voedingspanning

Het product heeft geen stroomschakelaar en mag alleen op gemakkelijk toegankelijke stopcontacten worden gebruikt om in geval van nood en na gebruik snel de stekker eruit te kunnen trekken.

Spanningsloosheid alleen bij een uitgetrokken stekker.

- In geval van nood, na gebruik en bij onweer, de netstekker direct bij de stekkerbehuizing uit het stopcontact trekken.
- De behuizing niet openen.
- Breng geen wijzigingen aan producten of accessoires aan.
- Aansluitingen en schakelcircuits niet kortsluiten.

Een defect apparaat mag niet in bedrijf worden gesteld, maar moet onmiddellijk van het net worden losgekoppeld en tegen onbedoeld verder gebruik worden beveiligd.

- Gebruik product, productonderdelen en accessoires alleen in perfecte staat.
- Extreme belastingen, zoals warmte en koude, natheid en directe zonnestraling, microgolven alsmede trillingen en mechanische druk vermijden.
- Bij vragen, defecten, mechanische beschadigingen, storingen of andere problemen die niet door de bijgevoegde documentatie kunnen worden verholpen, neemt u contact op met uw dealer of fabrikant.

Niet geschikt voor kinderen. Dit product is geen speelgoed!

- Beveilig de verpakking, kleine onderdelen en isolatiemateriaal tegen onbedoeld gebruik.

Warmteontwikkeling

- Niet afgedekt gebruiken.
- Zorg voor voldoende ruimte rondom het hele systeem om een goede ventilatie van alle apparatuur te garanderen en schade te voorkomen.

Gevaren in samenhang met de batterij

De afstandsbediening is uitgerust met een lithium knoopcel. Deze kan worden vervangen.

- Houd batterijen uit de buurt van kinderen.
- Het inslikken hiervan kan ernstige inwendige brandwonden veroorzaken en tot de dood leiden. Als u vermoedt dat de batterij werd ingeslikt of op een andere manier in het lichaam terecht is gekomen, moet u onmiddellijk een arts bezoeken.

- Gebruik geen batterijen als deze gedeukt, lek of anderszins beschadigd zijn.
- Verwijder lekkende, vervormde of gecorrodeerde cellen uit het product en gooi ze weg met geschikte beschermingsmiddelen.

Vermijd het contact met huid, ogen en slijmvliezen, wanneer een batterij is uitgelopen.

Spoel evt. de betreffende plekken met water en raadpleeg onmiddellijk een arts.

- Vervorm, verbrand of demonteer batterijen niet en doorboor ze nooit met een scherp voorwerp.

Extreme hitte kan leiden tot explosie en/of lekkage van bijtende vloeistof. Mechanische beschadiging kan leiden tot het ontsnappen van gasvormige stoffen, die zeer irriterend, ontvlambaar of giftig kunnen zijn.

- Sluit batterijen niet kort en dompel ze niet onder in vloeistoffen.

Er bestaat gevaar voor explosie, brand, hitte, rook en/of gasontwikkeling.

- Als de batterij per ongeluk in water valt, verwijder deze dan onmiddellijk. Leg de batterij in een veilige, open ruimte en blijf uit de buurt tot de batterij volledig droog is. Gebruik de gedroogde batterij niet opnieuw, maar voer deze af zoals aangegeven in hoofdstuk 8.2.

2 Beschrijving en werking**2.1 Product**

Het product is een HDMI™ switcher die tot 4x HDMI™ bronapparaten tegelijkertijd kan aansluiten op 1x HDMI™ uitvoerapparaat. Het product heeft ook een 3,5 mm- en een

Toslink-aansluiting voor het aansluiten van extra audio-uitvoerapparaten. De switcher kan worden bediend met de knoppen op het apparaat of met de afstandsbediening.

2.2 Leveringsomvang

HDMI™-switchbox 4 naar 1 met audio-uitgang, Voeding, Laadkabel, Afstandsbediening, 1x Lithium knoopcel (CR2025), Gebruiksaanwijzing

2.3 Bedieningselementen

Zie Fig. 1.

- | | |
|-------------------------------|----------------------------|
| 1 Infrarood sensor | 9 Toslink-aansluiting |
| 2 LED-statusindicatoren | 10 3,5 mm jack-aansluiting |
| 3 ARC-toets | 11 Eurostekker |
| 4 2.1/5.1/TV-toets | 12 USB-A-aansluiting |
| 5 SELECT-toets | 13 USB-A-stekker |
| 6 Micro USB-aansluiting | 14 Micro USB-stekker |
| 7 HDMI™-aansluiting (uitgang) | 15 Afstandsbediening |
| 8 HDMI™-aansluiting (ingang) | |

3 Gebruik conform de voorschriften

 Dit product is uitsluitend bestemd voor privégebruik en het daarvoor bedoelde doeleinde. Dit product is niet bestemd voor commercieel gebruik. Een ander gebruik dan beschreven in het hoofdstuk „Beschrijving en functie“ of in de „Veiligheidsinstructies“ is niet toegestaan. Dit product mag alleen worden gebruikt in droge binnenruimten. Het niet in acht nemen en niet opvolgen van deze instructies en veiligheidsvoorschriften kan leiden tot ernstige ongevallen, lichamelijk letsel en materiële schade.

4 Voorbereiding

1. Controleer of de leveringsomvang volledig en onbeschadigd is.
2. Vergelijk de technische gegevens van alle te gebruiken apparaten met elkaar en stel de onderlinge compatibiliteit zeker.

5 Aansluiting en bediening**5.1 Aansluiting****ATTENTIE!****Materiële schade**

- Schakel de stroom naar de switcher uit voordat u uw bron- en uitvoerapparaten aansluit of loskoppelt via de HDMI™-aansluitingen.

Zie Fig. 2.

1. Sluit maximaal vier bronapparaten aan op de HDMI™-aansluitingen (ingang) (8) van de switcher.
 2. Sluit een uitvoerapparaat aan op de HDMI™-aansluiting (uitgang) (7) van de switcher.
- Om de ARC-functie te gebruiken, moet de HDMI™-uitgang van de switcher worden aangesloten op een ARC-compatibele HDMI™-aansluiting van de tv.
3. Sluit een audio-uitvoerapparaat (bijv. soundbar) aan op de Toslink-aansluiting (9).
 4. Sluit eventueel een ander audio-uitvoerapparaat (bijv. een hifi-installatie) aan op de 3,5 mm jack-aansluiting (10).
- Aansluitkabels zijn niet bij de levering inbegrepen. Zorg ervoor dat de bron- en uitvoerapparaten en de aansluitkabels de resoluties en normen van het product ondersteunen!
5. Sluit de USB-A-stekker (13) van de oplaadkabel aan op de USB-A-aansluiting (12) van de voedingsseenheid.
 6. Steek de eurostekker (11) van de voedingsseenheid in een vrij en gemakkelijk bereikbaar stopcontact.
 7. Sluit de micro-USB-stekker (14) van de oplaadkabel aan op de micro-USB-aansluiting (6) van de switcher.
- De switcher wordt nu van stroom voorzien.
8. Ontkoppel alle kabelverbindingen na gebruik.

5.2 Bediening

- Druk op de ARC-toets (3) om de ARC-functie in en uit te schakelen.

Wanneer de ARC functie actief is, wordt er geen geluid naar de TV gestuurd via de HDMI™ uitgang (7).

- Druk op de 2.1/5.1/TV-toets (4) om te schakelen tussen audioformaten.

In de 2.1 instelling wordt het geluid in 2.1 formaat via alle uitgangen verzonden. In de 5.1 instelling wordt het geluid in 5.1

formaat via de Toslink aansluiting (9) verzonden. De andere audio-uitgangen zijn ook actief. Bij de instelling TV wordt het door de TV ondersteunde audioformaat verzonden.

- Druk op de SELECT-toets (5) om over te schakelen tussen de ingangssignalen.

5.3 LED-statusindicatoren

Benaming	Beschrijving
ARC	De LED brandt blauw wanneer de ARC-functie actief is.
2.1, 5.1, TV	De LED brandt blauw als het betreffende audioformaat actief is.
OUT	De LED brandt blauw als het uitvoerapparaat correct is aangesloten en ingeschakeld.
1, 2, 3, 4	De LED brandt blauw als het bronapparaat dat op de betreffende HDMI™ aansluiting (ingang) is aangesloten correct is aangesloten en geselecteerd.
Power	De LED brandt rood als de switcher van stroom wordt voorzien.

6 Afstandsbediening

6.1 Activeren van de afstandsbediening

- Trek de contactbeschermers uit het batterijvak.

6.2 Toetsen

- **1, 2, 3, 4:** Druk op de toets om het overeenkomstige ingangssignaal te selecteren.
- **Select:** Druk op de toets om het volgende actieve ingangssignaal te selecteren.
- **2.1CH, 5.1CH, TV:** Druk op de toets om het overeenkomstige audioformaat te selecteren.
- **ARC:** Druk op de knop om de ARC-functie in of uit te schakelen.

6.3 De batterij vervangen

Vervang indien nodig de lege batterij door een nieuwe van hetzelfde type.

1. Open het batterijvak door de kleine hendel opzij te duwen en trek vervolgens het batterijvak naar buiten en verwijder de lege batterij.
2. Plaats de nieuwe batterij in het batterijvak met de positieve pool naar boven en schuif het batterijvak weer dicht.
3. Gooi de lege batterij op de juiste manier weg.

7 Onderhoud, verzorging, opslag en transport

Het product is onderhoudsvrij.

ATTENTIE! Materiële schade

- Trek altijd de stekker uit het stopcontact voordat u het apparaat schoonmaakt.
- Gebruik alleen een droge en zachte doek om te reinigen.
- Gebruik geen reinigingsmiddel en chemische producten.
- Als het product langere tijd niet wordt gebruikt, bewaar het dan in een droge en stofdichte omgeving en houd het buiten het bereik van kinderen.
- Sla het product koel en droog op.
- Bewaar de originele verpakking voor het transport en gebruik deze.

8 Aanwijzingen voor afvalverwijdering

8.1 Product

 Elektrische en elektronische apparaten mogen volgens de Europese AEEA-richtlijn niet met het huisvuil worden weggegooid. De onderdelen daarvan moeten gescheiden bij de recycling of de afvalverwijdering worden ingeleverd, omdat giftige en gevaarlijke onderdelen bij onakkundige afvalverwijdering de gezondheid en het milieu duurzzaam schade kunnen berokkenen. U bent als consument volgens de Duitse Wet op de elektronica (ElektroG) verplicht om elektrische en elektronische apparaten aan het einde van hun levensduur kosteloos terug te geven aan de fabrikant, de winkel of aan de daarvoor voorziene, openbare inzamelpunten. Bijzonderheden daarover regelt het betreffende nationale recht. Het symbool op het product, de

gebruiksaanwijzing en/of de verpakking verwijst naar deze bepalingen. Met dit type scheiding van stoffen, recycling en afvalverwijdering van oude apparaten levert u een belangrijke bijdrage aan de bescherming van ons milieu. AEEA nr.: 82898622

8.2 Batterijen

 Batterijen en accu's mogen niet samen met het huishoudelijk afval worden weggegooid. De componenten moeten afzonderlijk worden gerecycled of afgevoerd, omdat giftige en gevaarlijke componenten het milieu blijvend kunnen beschadigen, als ze niet op de juiste wijze worden afgevoerd. Als consument bent u verplicht deze aan het einde van hun levensduur kosteloos terug te geven aan de fabrikant, het verkooppunt of de speciale openbare inzamelpunten. Nadere bijzonderheden zijn bepaald in het nationale recht. Het symbool op het product, de gebruiksaanwijzing en/of de verpakking verwijst naar deze bepalingen. Door zo gebruikte batterijen en accu's te scheiden, te recyclen en af te voeren, levert u een belangrijke bijdrage aan de bescherming van ons milieu. D-34000-1998-0099

DA Brugervejledning

1 Sikkerhedsanvisninger

Brugsanvisningen er en integreret del af produktet og indeholder vigtige anvisninger for korrekt brug.

- Læs brugsanvisningen helt og omhyggeligt igennem for ibrugtagning.

Brugsanvisningen skal være tilgængelig i tilfælde af usikkerhed, og hvis du giver produktet videre.

- Gem brugsanvisningen.

Anvisninger for afbrydelse af produktet fra lysnettet

Produktet har ikke nogen tænd/sluk-knap og må kun sluttes til en let tilgængelig stikkontakt, så det er muligt i nødstilfælde og efter brug hurtigt at afbryde det fra lysnettet.

Det er kun spændingsfrit, når stikket er trukket ud.

- I nødstilfælde, efter brug og under tordenvejr skal netstikket trækkes ud af stikkontakten direkte ved stikkontaktens hus.
- Åbn ikke kabinettet.
- Modificer ikke produktet og tilbehøret.
- Kortslut ikke tilslutninger og koblingskredse.

Et defekt apparat må ikke tages i brug, men skal omgående afbrydes fra lysnettet og sikres imod utilsigtet fortsat anvendelse.

- Anvend kun produktet, produktdele og tilbehøret i fejlfri stand.
- Undgå ekstreme belastninger som varme og kulde, nedbør og direkte solindstråling, mikrobølger samt vibrationer og mekaniske tryk.
- Kontakt forhandleren eller producenten i tilfælde af spørgsmål, defekter, mekaniske skader, fejl og andre problemer, som ikke kan løses ved hjælp af den medfølgende dokumentation.

Egner sig ikke til børn. Produktet er ikke legetøj!

- Sørg for, at sikre emballage, smådele og isoleringsmateriale mod utilsigtet anvendelse.

Varmeakkumulering

- Dæk ikke produktet til.
- Sørg for, at der er tilstrækkelig fri plads rundt om hele systemet for at sikre en god ventilation for alle apparater og undgå skader.

Batterifarer

Fjernbetjeningen er udstyret med en lithium-knapcelle. Den kan udskiftes.

- Batterierne bør opbevares utilgængeligt for børn.
- *Indtagelse kan medføre alvorlige indre kvæstelser og i værste fald have døden til følge. Hvis du har mistanke om indtagelse, skal du øjeblikkeligt søge lægehjælp.*
- Brug aldrig batterier, hvis de er bulede, utætte eller beskadigede.
- Fjern utætte, deformerede eller korroderede celler fra produktet, og foretag bortskaffelse ved hjælp af egnede beskyttelsesforanstaltninger.

Hvis et batteri har lækket, skal du undgå kontakt med hud, øjne og slimhinder. Skyl eventuelle påvirkede steder med vand, og søg omgående læge.

- Du må ikke deformere, brænde eller adskille batterier og aldrig punktere dem med en skarp genstand.

Ekstrem varme kan føre til eksplosion og / eller lækage af ætsende væske. Mekaniske skader kan medføre, at gasformige stoffer slipper ud, som kan være meget irriterende, brandfarlige eller giftige.

- Kortslut ikke batterier eller nedsæk dem i væsker.
- Der er risiko for eksplosion, brand, varme, røg og / eller gasudvikling.
- Hvis batteriet ved et uheld falder i vand, skal du straks fjerne det. Anbring batteriet i et sikkert, åbent område og hold dig væk, indtil det er helt tørt. Genbrug ikke det tørrede batteri, men bortskaf det som angivet i kapitel 8.2.

2 Beskrivelse og funktion

2.1 Produkt

Produktet er en HDMI™ switcher, der kan tilslutte op til 4x HDMI™-kildeenheder til 1x HDMI™-udgangsenhed samtidigt. Produktet har også et 3,5 mm- og et Toslink-stik til tilslutning af yderligere lydudgangsenheder. Switchen kan styres ved hjælp af knapperne på enheden eller fjernbetjeningen.

2.2 Leveringsomfang

Manuel HDMI™ switch box 4 til 1 (4K @ 60 Hz), Strømforsyning, Opladningskabel, Fjernbetjening, 1x Lithium knapcelle (CR2025), Brugervejledning

2.3 Betjeningslemmer

Se Fig. 1.

- | | |
|---------------------------|------------------------|
| 1 Infrarød sensor | 9 Toslink-bøsning |
| 2 LED-statusindikatorer | 10 3,5 mm jack bøsning |
| 3 ARC-knap | 11 Euro-stik |
| 4 2.1/5.1/TV-knap | 12 USB-A-bøsning |
| 5 SELECT-knap | 13 USB-A-stik |
| 6 Micro USB-bøsning | 14 Micro USB-stik |
| 7 HDMI™-bøsning (udgang) | 15 Fjernbetjening |
| 8 HDMI™-bøsning (indgang) | |

3 Bestemmelsesmæssig anvendelse

 Dette produkt er udelukkende beregnet til privat brug og det dertil beregnede formål. Dette produkt er ikke beregnet til erhvervs-mæssig brug. Enhver anvendelse, der afviger fra kapitlet »Beskrivelse og funktion« eller »Sikkerhedsanvisninger«, er ikke tilladt. Dette produkt må kun anvendes indendørs i tørre rum. Hvis disse bestemmelser og sikkerhedsanvisninger ikke følges eller overholdes, kan det medføre alvorlige ulykker, person- og tingskader.

4 Forberedelse

1. Kontrollér, at du har modtaget alle dele, og at de er intakte.
2. Sammenlign de tekniske data for alle de apparater, som skal anvendes, og forvis dig om, at de er kompatible.

5 Tilslutning og betjening

5.1 Tilslutning

PAS PÅ!

Materielle skader

- Afbryd strømmen til switchen, før du tilslutter eller afbryder dine kilde- og output-enheder via HDMI™-bøsningerne

Se Fig. 2.

1. Tilslut op til fire kildeenheder til HDMI™-bøsningerne (indgang) (8) på switchen.
2. Tilslut en output-enhed til HDMI™-bøsningen (udgang) (7) på switchen.
- For at bruge ARC-funktionen skal HDMI™-udgangen på switchen være tilsluttet et ARC-kompatibelt HDMI™-stik på tv'et.
3. Tilslut en lydudgangsenhed (f.eks. soundbar) til Toslink-bøsningen (9).
4. Tilslut eventuelt en anden lydudgangs-anordning (f.eks. hi-fi-anlæg) til 3,5 mm jack-bøsningen (10).

Tilslutningskabler er ikke inkluderet i leveringen. Sørg for, at kilde- og output-enhederne samt forbindelseskablerne understøtter produktets opløsninger og standarder!

5. Tilslut USB-A-stikket (13) på opladerkablet til USB-A-bøsningen (12) på strømforsyningen.
6. Sæt strømforsyningens Euro-stik (11) i en ledig og let tilgængelig stikkontakt.
7. Tilslut mikro-USB-stikket (14) på opladerkablet til mikro-USB-bøsningen (6) på switchen.
- Switchen er nu forsynet med strøm.
8. Afbryd alle kabelforbindelser efter brug.

5.2 Betjening

- Tryk på ARC-knappen (3) for at slå ARC-funktionen til og fra.

Når ARC-funktionen er aktiv, overføres der ingen lyd til tv'et via HDMI™-udgangen (7).

- Tryk på 2.1/5.1/TV-knappen (4) for at skifte mellem lydformater.

I 2.1-indstillingen overføres lyden i 2.1-format via alle udgange. I 5.1-indstillingen overføres lyd i 5.1-format via Toslink-stikket (9). De øvrige lydudgange er også aktive. I TV-indstillingen overføres det lydformat, der understøttes af tv'et.

- Tryk på SELECT-knappen (5) for at skifte mellem indgangssignalerne.

5.3 LED-statusindikatorer

Betegnelse	Beskrivelse
ARC	LED'en lyser blå, når ARC-funktionen er aktiv.
2.1, 5.1, TV	LED'en lyser blå, når det pågældende lydformat er aktivt.
OUT	LED'en lyser blå, når output-enheden er korrekt tilsluttet og tændt.
1, 2, 3, 4	LED'en lyser blå, når den kildeenhed, der er tilsluttet til den pågældende HDMI™-stikdåse (indgang), er korrekt tilsluttet og valgt.
Power	LED'en lyser rød, når der er strøm til switchen.

6 Fjernbetjening

6.1 Aktivering af fjernbetjeningen

- Træk kontaktskytteren ud af batterirummet.

6.2 Knapper

- 1, 2, 3, 4: Tryk på knappen for at vælge det tilsvarende indgangssignal.
- Select: Tryk på knappen for at vælge det næste aktive indgangssignal.
- 2.1CH, 5.1CH, TV: Tryk på knappen for at vælge det tilsvarende lydformat.
- ARC: Tryk på knappen for at slå ARC-funktionen til eller fra.

6.3 Udskiftning af batterier

Udskift det døde batteri med et nyt af samme type, hvis det er nødvendigt.

1. Åbn batterirummet ved at skubbe det lille håndtag til siden, og træk derefter batterirummet ud og fjern det tomme batteri.
2. Placer det nye batteri i batterirummet med den positive pol opad, og skub batterirummet til igen.
3. Bortskaf det tomme batteri korrekt.

7 Vedligeholdelse, pleje, opbevaring og transport

Produktet er vedligeholdelsesfrit.

PAS PÅ!

Materielle skader

- Tag altid stikket ud af stikkontakten før rengøring.
- Anvend altid en tør og blød klud til rengøring.
- Anvend aldrig rengøringsmidler og kemikalier.
- Opbevar produktet utilgængeligt for børn og på et tørt og støvbeskyttet sted, hvis det ikke skal bruges i længere tid.
- Skal opbevares køligt og tørt.
- Gem og anvend den originale emballage, hvis produktet på et tidspunkt skal transporteres.

8 Om bortskaffelse

8.1 Produkt

 Elektriske og elektroniske apparater må iht. Rådets WEEE-direktiv ikke bortskaffes med almindeligt husholdningsaffald. Apparaternes bestanddele skal sorteres og bortskaffes separat på en kommunal genbrugsstation, fordi giftige og farlige bestanddele ved forkert bortskaffelse kan skade sundheden og miljøet.

Som forbruger er du forpligtet til efter gældende lov at returnere elektrisk og elektronisk affald til producenten, forhandl-

ren, eller til en offentlig opsamlingssted ved afslutning af produktets levetid. Detaljerne reguleres i de nationale lovgivning. Symbolet på dette produkt, i bruger manualen, eller på indpakningen opfylder disse regler. Med denne form for affaldssortering, anvendelse, og affaldsgebrug opnår du en vigtig del i at bevare miljøet.

WEEE No: 82898622

8.2 Batterier



Batterierne må ikke bortskaffes sammen med husholdningsaffald. Deres komponenter skal genbruges eller bortskaffes hver for sig. Ellers kan forurenende og skadelige stoffer forurene vores miljø. Som forbruger er du forpligtet til efter gældende lov at returnere elektrisk og elektronisk affald til producenten, forhandleren, eller til en offentlig opsamlingssted ved afslutning af produktets levetid. Detaljerne reguleres i de nationale lovgivning. Symbolet på dette produkt, i bruger manualen, eller på indpakningen opfylder disse regler. Med denne form for affaldssortering, anvendelse, og affaldsgebrug opnår du en vigtig del i at bevare miljøet.

D-34000-1998-0099

ämnen släpper ut, vilket kan vara mycket irriterande, brandfarligt eller giftigt.

• Kortslut eller batterier eller doppa dem inte i vätskor.

Det finns en risk för explosion, brand, värme, rök och / eller gasutveckling.

• Om batteriet av misstag tappas i vatten, ta bort det omedelbart. Placera batteriet på ett säkert, öppet område och håll dig borta tills det är helt torrt. Återanvänd inte det torrade batteriet, utan kassera det enligt kapitel 8.2.

2 Beskrivning och funktion

2.1 Produkt

Produkten är en HDMI™-switchare som kan ansluta upp till 4x HDMI™-källanheter till 1x HDMI™-utgångs enhet samtidigt. Produktet har också en 3,5 mm- och en Toslink-kontakt för anslutning av ytterligere lydudgångs enheter. Växlaren kan styras med knapparna på enheten eller med fjärrkontrollen.

2.2 Leveransomfang

HDMI™-omkopplare 4 till 1 med lydudgang, Strömförsörjning, Laddningskabel, Fjärrkontroll, 1x Litiumknappcell (CR2025), Bruksanvisning

2.3 Kontroller

Se Fig. 1.

- | | |
|-------------------------|----------------------|
| 1 Infrarød sensor | 9 Toslink-uttag |
| 2 LED-statusindikatorer | 10 3,5 mm jackuttag |
| 3 ARC-knappen | 11 Euro-kontakt |
| 4 2.1/5.1/TV-knappen | 12 USB-A-uttag |
| 5 SELECT-knappen | 13 USB-A-kontakt |
| 6 Micro USB-uttag | 14 Micro-USB-kontakt |
| 7 HDMI™-uttag (utgång) | 15 Fjärrkontroll |
| 8 HDMI™-uttag (ingång) | |

3 Avsedd användning



Denna produkt är bara avsedd att användas av privatpersoner och inom angivna användningsområden. Denna produkt är inte avsedd för yrkesmässigt bruk. Produkten får inte användas på annat sätt än som beskrivs i kapitlet "Beskrivning och funktion" eller "Säkerhetsanvisningar". Denna produkt får bara användas i torra inomhusmiljöer. Underlåtenhet att följa dessa bestämmelser och säkerhetsanvisningarna kan leda till svåra olyckor och/eller person- och sakskador.

4 Förberedelse

1. Kontrollera att leveransen är fullständig och inte är skadad.
2. Jämför tekniska data för alla produkter som ska användas och säkerställ att de är kompatibla.

5 Anslutning och användning

5.1 Anslutning

NOTERA!

Saksador

- Koppla bort omkopplaren från strömmen innan du ansluter eller kopplar bort dina käll- och utgångsenheter via HDMI™-uttagen.

Se Fig. 2.

1. Anslut upp till fyra källanheter till HDMI™-uttagen (ingång) (8) på omkopplaren.
 2. Anslut en utgångsenhet till HDMI™-uttaget (utgång) (7) på omkopplaren.
- För att använda ARC-funktionen måste omkopplarens HDMI™-utgång anslutas till ett ARC-kompatibelt HDMI™-uttag på TV:n.
3. Anslut en lydudgångs enhet (t.ex. soundbar) till Toslink-uttaget (9).
 4. Anslut eventuellt en annan lydudgångs enhet (t.ex. hifi-anläggning) till 3,5 mm jackuttaget (10).
- Anslutningskabel ingår inte i leveransen. Kontrollera att käll- och utdataenheter samt anslutningskabellarna stöder produktens upplösningar och standarder!
5. Anslut USB-A-kontakten (13) på laddningskabeln till USB-A-uttaget (12) på strömförsörjningsenheten.
 6. Anslut strömförsörjningsenhetens euro-kontakt (11) till ett fritt och lättillgängligt uttag.
 7. Anslut mikro-USB-kontakten (14) på laddningskabeln till mikro-USB-uttaget (6) på omkopplaren.
- Omkopplaren är nu försedd med ström.
8. Koppla bort alla kabelanslutningar efter användning.

SV Bruksanvisning

1 Säkerhetsanvisningar

Bruksanvisningen är en del av produkten och innehåller viktiga anvisningar om korrekt användning.

- Läs igenom bruksanvisningen noggrant och i sin helhet innan du använder produkten.

Bruksanvisningen måste konsulteras om du är osäker på något och medfölja om produkten byter ägare.

- Spara bruksanvisningen.

Anvisningar för avstängning

Produkten har ingen näströmbrytare och får bara anslutas till lättgängliga uttag, så att kontakten snabbt kan dras ut vid en nödsituation och efter användning.

Produkten är bara spänningsfri när kontakten inte är ansluten.

- I nödfall, efter användning och under åskväder, ska du dra ut nätkontakten ur uttaget direkt vid kontaktens hölje.
- Öppna inte kåpan.
- Produkten och dess tillbehör får inte modifieras.
- Kortslut inte anslutningar och kopplingskretsar.

Produkten får inte användas om den är defekt. Koppla i så fall bort den från nätspänningen omedelbart och säkerställ att den inte kan slås på igen av misstag.

- Använd bara produkten, produktdelar och tillbehör om de är i felfritt skick.
- Undvik extrema belastningar som hetta och kyla, fukt och direkt solljus, mikrovågor samt vibrationer och mekaniskt tryck.
- Kontakta återförsäljaren eller tillverkaren vid frågor, defekter, mekaniska skador, störningar eller andra problem som inte kan lösas med hjälp av de medföljande anvisningarna.

Inte avsedd för barn. Produkten är ingen leksak!

- Se till att förpackning, smådelar och isoleringsmaterial inte används på annat sätt än avsett.

Överhettning

- Täck inte över produkten.
- Se till att det finns tillräckligt stort utrymme runt hela systemet för att säkerställa god ventilation för alla enheter och för att undvika skador.

Batterifaror

Fjärrkontrollen är utrustad med en litiumknappcell. Den kan bytas ut.

- Förvara batterier utom räckhåll för barn.

Om den sväljs kan det leda till allvariga inre brännskador och dödsfall. Uppsök omedelbart läkare vid misstanke om att batteriet har svälts eller på annat sätt hamnat i kroppen.

- Använd aldrig batterier som är tillbucklade, otöta eller skadade.
 - Avlägsna tomma, deformerade eller korroderade batterier och kassera dem med hjälp av lämplig skyddsanordning.
- Om ett batteri läcker ska du undvika kontakt med hud, ögon och slemhinnor. Sköj vid behov de berörda ställena med vatten och sök läkarvård omgående.
- Deformera inte, bränn eller ta isär batterierna och punktera dem aldrig med vassa föremål.

Extrem värme kan leda till explosion och / eller läckage av frätande vätska. Mekaniska skador kan orsaka att gasformiga

5.2 Användning

- Tryck på ARC-knappen (3) för att slå på och av ARC-funktionen.

När ARC-funktionen är aktiv överförs inget ljud till TV:n via HDMI™-utgången (7).

- Tryck på 2.1/5.1/TV-knappen (4) för att växla mellan ljudformaten.

I inställningen 2.1 överförs ljudet i 2.1-format via alla utgångar. I 5.1-inställningen överförs ljud i 5.1-format via Toslink-uttaget (9). De andra ljudutgångarna är också aktiva. I TV-inställningen överförs det ljudformat som stöds av TV:n.

- Tryck på SELECT-knappen (5) för att växla mellan ingångssignalerna.

5.3 LED-statusindikatorer

Benämning	Beskrivning
ARC	LED-lampan lyser blått när ARC-funktionen är aktiv.
2.1, 5.1, TV	LED-lampan lyser blått när respektive ljudformat är aktivt.
OUT	LED-lampan lyser blått när utmatningsenheten är korrekt ansluten och påslagen.
1, 2, 3, 4	LED-lampan lyser blått när den källanordning som är ansluten till respektive HDMI™-uttag (ingång) är korrekt ansluten och vald.
Power	LED-lampan lyser rött när strömförsörjning sker till omkopplaren.

6 Fjärrkontroll

6.1 Aktivering av fjärrkontrollen

- Drä ut kontaktskyddet ur batterifacket.

6.2 Knappar

- 1, 2, 3, 4:** Tryck på knappen för att välja motsvarande ingångssignal.
- Select:** Tryck på knappen för att välja nästa aktiva ingångssignal.
- 2.1CH, 5.1CH, TV:** Tryck på knappen för att välja motsvarande ljudformat.
- ARC:** Tryck på knappen för att slå på eller av ARC-funktionen.

6.3 Byte av batteriet

Byt ut det döda batteriet mot ett nytt av samma typ om det behövs.

- Öppna batterifacket genom att skjuta den lilla spaken åt sidan och dra sedan ut batterifacket och ta ut det tomma batteriet.
- Placera det nya batteriet i batterifacket med den positiva polen uppåt och skjut batterifacket igen.
- Kassera det tomma batteriet på rätt sätt.

7 Underhåll, vård, lagring och transport

Produkten är underhållsfri.

NOTERA!

Sakskador

- Drä alltid ur nätkontakten innan du rengör.
- Använd endast en torr och mjuk trasa vid rengöring.
- Använd inte rengöringsmedel eller kemikalier.
- Om produkten inte ska användas under en längre tid ska den förvaras utom räckhåll för barn på en torr och dammfri plats.
- Lagra produkten på en torr och sval plats.
- Spara originalförpackningen och använd den om produkten ska transporteras.

8 Avfallshantering

8.1 Produkt



Elektriska och elektroniska produkter får enligt EU-direktiv WEEE inte kastas i hushållsavfallet. Produktens olika delar måste separeras och skickas till återvinning eller avfallshantering eftersom giftiga och farliga komponenter kan orsaka skador på hälsa och miljö om de hanteras på fel sätt.

Du som konsument är förpliktad enligt lag att lämna elektriska eller elektroniska apparater till insamlingsplatser eller till återförsäljaren vid slutet av apparatens livstid. Detaljer regleras i nationella lagar.

Symbolerna på produkten, i bruksanvisningen eller på förpackningen hänvisar till dessa villkor. Med denna avfallsseparering, tillämpning och avfallshantering bidrar du till att förbättra miljön.

WEEE-nr: 82898622

8.2 Batterier



Batterierna får inte kastas i hushållsavfallet. Dess komponenter ska återvinnas och kasseras åtskilda från varandra. Annars kan förenande och farliga ämnen förorena miljön. Du som konsument är förpliktad enligt lag att lämna batterier till insamlingsplatser eller till återförsäljaren vid slutet av dess livstid. Detaljer regleras i nationella lagar. Symbolema på produkten, i bruksanvisningen eller på förpackningen hänvisar till dessa villkor. Med denna avfallsseparering, tillämpning och avfallshantering av batterier bidrar du till att förbättra miljön.

D-34000-1998-0099

CS Návod k použití

1 Bezpečnostní pokyny

Návod k použití je součástí produktu a obsahuje důležité pokyny pro správné použití.

- Před použitím si pečlivě přečtěte kompletní návod k použití.

Návod k použití musí být k dispozici při pochybnostech a dalším předání produktu.

- Návod k použití uschovejte.

Pokyny pro odpojení od síťe pro příslušný produkt

Produkt nemá síťový vypínač a smí se používat jen u dobře přístupných zásuvek, aby bylo možné jej v nouzové situaci a po použití rychle vytáhnout ze zásuvky.

Bez napětí je jen po vytážení zástrčky.

- V případě nouze, po použití a během bouřky vytáhněte síťovou zástrčku ze zásuvky přímo na krytu zástrčky.
- Pouzdro neotvírejte.
- Neprovádějte žádné změny na produktu a příslušenství.
- Nezkratujte přípoje a elektrické obvody.

Vadný přístroj nesmíte uvést do provozu, ale musíte jej okamžitě odpojit od elektrické sítě a zajistit proti dalšímu neúmyslnému použití.

- Používejte pouze produkt, díly produktu a příslušenství v bezvadném stavu.
- Zamezte extrémním zatížením, jako je horko a chlad, mikro a přímé sluneční záření, mikrovlny a vibrace a mechanický tlak.
- V případě dotazů, závad, mechanických poškození, poruch a jiných problémů, které nelze vyřešit s pomocí průvodní dokumentace, se obraťte na prodejce nebo výrobce.

Nevhodné pro děti. Tento výrobek není hračka!

- Zajistěte obal, drobné díly a izolační materiál proti neúmyslnému použití.

Hromadění tepla

- Nezakrývejte produkt.
- Udržujte dostatečný volný prostor okolo celého systému, abyste zajistili dobré větrání všech přístrojů a zamezili poškození.

Nebezpečí hrozící u baterií

Dálkové ovládání je vybaveno lithiovým knoflíkovým článkem. Ten lze vyměnit.

- Uchovávejte baterie mimo dosah dětí.

Spolknutí článku může vést k závažnému vnitřnímu poleptání a k úmrtí. Pokud máte podezření, že baterii někdo spolkl nebo se mu jinak dostala do těla, neproděně vyhledejte lékaře.

- Nikdy nepoužívejte promáčknuté, netěsné nebo poškozené baterie.
- Vyteklé, deformované nebo korodované články vyjměte z produktu a zlikvidujte pomocí vhodných ochranných zařízení.

Pokud je baterie vyteká, vyhněte se kontaktu s pokožkou, očima a sliznicemi. Popřípadě opláchněte postižená místa vodou a ihned vyhledejte lékaře.

- Baterie nedeformujte, nespulujte ani nerozebírejte a nikdy je nepropichujte ostrými předměty.

Extrémní teplo může vést k výbuchu a / nebo úniku korozivní kapaliny. Mechanické poškození může způsobit únik plynných látek, které mohou být vysoce dráždivé, hořlavé nebo toxické.

- Baterie nezkratujte a neponořujte je do kapaliny.

Hrozí nebezpečí výbuchu, požáru, tepla, kouře a / nebo vývoje plynu.

- Pokud baterie náhodně spadne do vody, okamžitě ji vyjměte. Umístěte baterii na bezpečné a otevřené místo a držte se stranou, dokud není zcela suchá. Vysušenou baterii znovu nepoužívejte, ale zlikvidujte ji, jak je uvedeno v kapitole 8.2.

2 Popis a funkce

2.1 Produkt

Tento produkt je přepínač HDMI™, který dokáže současně připojit až 4x zdrojové zařízení HDMI™ k 1x výstupnímu zařízení HDMI™. Výrobek má také 3,5mm a Toslink konektor pro připojení dalších výstupních zvukových zařízení. Přepínač lze ovládat pomocí tlačítek na přístroji nebo dálkového ovladače.

2.2 Rozsah dodávky

Přepínač HDMI™ 4 na 1 se zvukovým výstupem. Napájecí zdroj, Nabíjecí kabel, Dálkové ovládání, 1x Lithiová knoflíková buňka (CR2025), Návod k použití

2.3 Ovládací prvky

Viz Fig. 1.

- | | |
|--------------------------|------------------------|
| 1 Infračervený senzor | 9 Zásuvka Toslink |
| 2 Indikátory stavu LED | 10 Zásuvka jack 3,5 mm |
| 3 Tlačítko ARC | 11 Euro zástrčka |
| 4 Tlačítko 2.1/5.1/TV | 12 Zásuvka USB-A |
| 5 Tlačítko SELECT | 13 Zástrčka USB-A |
| 6 Zásuvka Micro USB | 14 Zástrčka Micro USB |
| 7 Zásuvka HDMI™ (výstup) | 15 Dálkové ovládání |
| 8 Zásuvka HDMI™ (vstup) | |

3 Použití dle určení

 Tento produkt je určen výhradně pro soukromé použití a pro stanovený účel. Tento produkt není určen pro komerční použití. Jiné použití než použití popsané v kapitole „Popis a funkce“ nebo v „Bezpečnostních pokynech“ není dovoleno. Tento produkt se smí používat jen v suchých místnostech. Nespektování a nedodržení těchto ustanovení a bezpečnostních pokynů může vést k těžkým úrazům, újmám na zdraví osob a věcným škodám.

4 Příprava

1. Zkontrolujte úplnost a neporušenost obsahu dodávky.
2. Porovnejte technická data všech používaných přístrojů a zajistěte kompatibilitu.

5 Připojení a ovládání

5.1 Připojení

DŮLEŽITÉ! Věcné škody

- Před připojením nebo odpojením zdrojových a výstupních zařízení přes zásuvky HDMI™ odpojte napájecí přepínače.

Viz Fig. 2.

1. Připojte až čtyři zdrojová zařízení ke konektorům HDMI™ (vstup) (8) přepínače.
2. Připojte výstupní zařízení k zásuvce HDMI™ (výstup) (7) přepínače.
Chcete-li používat funkci ARC, musí být výstup HDMI™ přepínače připojen k zásuvce HDMI™ kompatibilní s ARC na televizoru.
3. Připojte výstupní zvukové zařízení (např. soundbar) do zásuvky Toslink (9).
4. Volitelně připojte další výstupní zvukové zařízení (např. hi-fi systém) do zásuvky 3,5 mm jack (10).
5. Připojte kabely nejsou součástí dodávky. Ujistěte se, že zdrojové a výstupní zařízení i propojovací kabely podporují rozlišení a standardy výrobku!
6. Připojte zástrčku USB-A (13) nabíjecího kabelu do zásuvky USB-A (12) napájecí jednotky.
7. Zapojte euro zástrčku (11) napájecí jednotky do volné a snadno přístupné zásuvky.
8. Připojte zástrčku micro USB (14) nabíjecího kabelu do zásuvky micro USB (6) přepínače.
Přepínač je nyní napájen.
9. Po použití odpojte všechny kabelové spoje.

5.2 Provoz

- Stisknutím tlačítka ARC (3) zapnete nebo vypnete funkci ARC.

Pokud je funkce ARC aktivní, není do televizoru prostřednictvím výstupu HDMI™ (7) přenášén žádný zvuk.

- Stisknutím tlačítka 2.1/5.1/TV (4) přepínáte mezi zvukovými formáty.

V nastavení 2.1 je zvuk přenášén ve formátu 2.1 přes všechny výstupy. V nastavení 5.1 je zvuk ve formátu 5.1 přenášén prostřednictvím výstupu Toslink (9). Ostatní zvukové výstupy jsou rovněž aktivní. V nastavení TV se přenáší zvuk ve formátu podporovaném televizorem.

- Stisknutím tlačítka SELECT (5) přepínáte mezi vstupními signály.

5.3 Indikátory stavu LED

Označení	Popis
ARC	Kontrolka LED svítí modře, když je funkce ARC aktivní.
2.1, 5.1, TV	Kontrolka LED svítí modře, když je aktivní příslušný formát zvuku.
OUT	Kontrolka LED svítí modře, když je výstupní zařízení správně připojeno a zapnuto.
1, 2, 3, 4	Kontrolka LED svítí modře, když je zdrojové zařízení připojené k zásuvce HDMI™ (vstup) správně připojeno a vybráno.
Power	Kontrolka LED svítí červeně, když je přepínač napájen.

6 Dálkové ovládání

6.1 Aktivace dálkového ovládání

- Vytáhněte ochranný kryt kontaktů z prostoru pro baterie.

6.2 Tlačítka

- **1, 2, 3, 4:** Stisknutím tlačítka vyberte příslušný vstupní signál.
- **Select:** Stisknutím tlačítka vyberte další aktivní vstupní signál.
- **2.1CH, 5.1CH, TV:** Stisknutím tlačítka vyberte odpovídající formát zvuku.
- **ARC:** Stisknutím tlačítka zapnete nebo vypnete funkci ARC.

6.3 Výměna baterie

V případě potřeby vyměňte vybitou baterii za novou stejného typu.

1. Otevřete přihrádku na baterie zatlačením malé páčky do strany a poté přihrádku na baterie vytáhněte a vyjměte prázdnou baterii.
2. Vložte novou baterii do přihrádky na baterie kladným polem nahoru a přihrádku na baterie opět zasuňte.
3. Prázdnou baterii řádně zlikvidujte.

7 Údržba, péče, skladování a přeprava

Produkt je bezdržbový.

DŮLEŽITÉ! Věcné škody

- Před čištěním vždy odpojte síťovou zástrčku.
- Používejte k čištění jen suchý a měkký hadřík.
- Nepoužívejte čisticí prostředky a chemikálie.
- Skladujte produkt při delším nepoužívání na místě nepřístupném pro děti a v suchém prostředí chráněném před prachem.
- Skladujte v chladu a suchu.
- Uschovejte originální obal a použijte jej pro přepravu.

8 Pokyny k likvidaci

8.1 Produkt

 Elektrické a elektronické přístroje se podle evropské směrnice WEEE nesmí likvidovat společně s domovním odpadem. Jejich součástí se musí odevzdat k recyklaci nebo k likvidaci jako tříděný odpad, protože toxické a nebezpečné složky mohou při neoborné likvidaci trvale poškodit životní prostředí. Jako spotřebitel jste povinni podle zákona o odpadech vrátit elektrické a elektronické přístroje na konci jejich životnosti výrobci, prodejci nebo bezplatně veřejnému sběrnému místu.

Podrobnosti jsou upraveny příslušným zákonem státu. Symbol na výrobku, návodu k obsluze a/nebo balení poukazuje na tato ustanovení. Díky správnému třídění, recyklaci a likvidaci starých zařízení významně přispíváte k ochraně životního prostředí.

WEEE číslo: 82898622

8.2 Baterie



Baterie a akumulátory se nesmí vyhazovat do domovního odpadu. Jejich součásti se musí vyřadit podle materiálu a odevzdat k recyklaci nebo k likvidaci, protože toxické a nebezpečné součásti mohou při nesprávné likvidaci dlouhodobě poškodit životní prostředí. Jako spotřebitel jste povinni je na konci jejich životnosti odevzdat bezpečně výrobci, do prodejny nebo na k tomu zřízených veřejných sběrných místech. Podrobnosti upravují právní předpisy příslušné země. Symbol na produktu, v návodu k použití anebo na obalu upozorňuje na tyto předpisy. Tímto způsobem třídění materiálů, recyklace a likvidace starých baterií a akumulátorů přispíváte významně k ochraně našeho životního prostředí.

D-34000-1998-0099

mi i služovkami. V razie potrzeby przepłukać skażone miejsca wodą i niezwłocznie skontaktować się z lekarzem.

• Nie wolno deformować, palić ani demontować baterii i nie wolno ich przebiegać ostrym przedmiotem.

Ekstremalne ciepło może doprowadzić do eksplozji i/lub wyzwoleń żrącej cieczy. Uszkodzenia mechaniczne mogą powodować wydostawanie się substancji gazowych, które mogą być wysoce drażniące, łatwopalne lub toksyczne.

• Nie wolno zwierać baterii ani zanurzać ich w cieczach.

Istnieje ryzyko wybuchu, pożaru, wydzielania ciepła, dymu i/lub gazu.

• Jeśli bateria zostanie przypadkowo wrzucona do wody, należy ją natychmiast wyjąć. Umieść baterię w bezpiecznym, otwartym miejscu i nie zbliżaj się do niej aż do całkowitego wyschnięcia. Wyszuszonej baterii nie należy używać ponownie, lecz zutylizować zgodnie z opisem w rozdziale 8.2.

2 Opis i funkcja

2.1 Produkt

Produkt jest przełącznikiem HDMI™, który umożliwi jednoczesne podłączenie do 4x urządzeń źródłowych HDMI™ do 1x urządzenia wyjściowego HDMI™. Produkt posiada również złącze 3,5 mm i Toslink do podłączenia dodatkowych urządzeń wyjściowych audio. Switcher może być sterowany za pomocą przycisków na urządzeniu lub pilota.

2.2 Zakres dostawy

Przełącznik HDMI™ 4 do 1 z wyjściem audio, Zasilacz, Kabel do ładowania. Pilot zdalnego sterowania, 1x Litowe ogniwo guzikowe (CR2025), Instrukcja obsługi

2.3 Elementy obsługowe

Patrz Fig. 1.

- | | |
|---------------------------|------------------------------|
| 1 Czujnik podcierwieni | 9 Gniazdo Toslink |
| 2 Wskaźniki stanu LED | 10 Gniazdo jack 3,5 mm |
| 3 Przycisk ARC | 11 Wtyczka Euro |
| 4 Przycisk 2.1/5.1/TV | 12 Gniazdo USB-A |
| 5 Przycisk SELECT | 13 Wtyczka USB-A |
| 6 Gniazdo Micro USB | 14 Wtyczka Micro USB |
| 7 Gniazdo HDMI™ (wyjście) | 15 Pilot zdalnego sterowania |
| 8 Gniazdo HDMI™ (wejście) | |

3 Zastosowanie zgodnie z przeznaczeniem



Produkt służy wyłącznie do użytku prywatnego i do tego celu został przewidziany. Produkt nie jest przeznaczony do zastosowań profesjonalnych.

Użytkowanie w sposób inny niż opisano w rozdziałach „Opis i funkcje” oraz „Wskazówki dotyczące bezpieczeństwa” jest niedopuszczalne. Niniejszy produkt może być stosowany wyłącznie w suchych pomieszczeniach. Nieprzestrzeganie tych postanowień i zasad bezpieczeństwa może doprowadzić do poważnych wypadków oraz szkód osobowych i materialnych.

4 Przygotowanie

1. Sprawdzić zawartość opakowania pod względem kompletności i integralności.
2. Porównać dane techniczne wszystkich urządzeń i zapewnić kompatybilność.

5 Przyłącze i obsługa

5.1 Połączenie

UWAGA!

Szkody materialne

- Odłącz zasilanie przełącznika przed podłączeniem lub odłączeniem urządzeń źródłowych i wyjściowych przez gniazda HDMI™.

Patrz Fig. 2.

1. Podłącz maksymalnie cztery urządzenia źródłowe do gniazda HDMI™ (wejściowych) (8) przełącznika.
2. Podłącz urządzenie wyjściowe do gniazda HDMI™ (wyjście) (7) przełącznika.
Aby korzystać z funkcji ARC, wyjście HDMI™ przełącznika musi być podłączone do gniazda HDMI™ kompatybilnego z ARC w telewizorze.
3. Podłącz urządzenie wyjściowe audio (np. soundbar) do gniazda Toslink (9).
4. Opcjonalnie podłącz inne urządzenie wyjściowe audio (np.

PL Instrukcja obsługi

1 Zasady bezpieczeństwa

Instrukcja obsługi jest częścią składową produktu i zawiera ważne zasady prawidłowego użytkowania.

• Szczegółowo zapoznać się z całą instrukcją obsługi.
Instrukcja obsługi musi być dostępna w przypadku wątpliwości podczas obsługi, a także w razie przekazania produktu innym osobom.

• Przechować instrukcję obsługi.

Wskazówki dotyczące odłączania zasilania

Produkt nie posiada wyłącznika zasilania i dlatego wolno go podłączać wyłącznie do łatwo dostępnych gniazd wtykowych, aby w sytuacji awaryjnej oraz po użyciu można go było łatwo odłączyć.

Brak napięcia wyłącznie przy wyciągniętej wtyczce.

- W nagłych wypadkach, po użyciu i podczas burzy, wyciągnąć wtyczkę sieciową z gniazdka bezpośrednio przy obudowie wtyczki.
- Pod żadnym pozorem nie otwierać obudowy.
- Nie modyfikować produktu ani wyposażenia dodatkowego.
- Nie zwierać przyłączy ani obwodów sterujących.

Uszkodzonego urządzenia nie wolno uruchamiać, lecz niezwłocznie odłączyć od sieci i zabezpieczyć przed przypadkowym dalszym użyciem.

- Korzystać jedynie z produktu, części produktu i wyposażenia dodatkowego w nienagannym stanie.
- Unikać skrajnych obciążeń, takich jak wysoka i niska temperatura, wilgoć i bezpośrednie działanie promieni słonecznych, mikrofały oraz wibracje i nacisk mechaniczny.
- W razie pytań, awarii i uszkodzeń mechanicznych, usterek i innych problemów, których nie można rozwiązać na podstawie dołączonej dokumentacji zwrócić się do dystrybutora lub producenta.

Nie nadaje się dla dzieci. Ten produkt nie jest zabawką!

• Zabezpieczyć opakowanie, drobne części i materiał izolacyjny przed przypadkowym użyciem.

Przegrzanie

- Nie przykrywać produktu.
- Uszkodzonego urządzenia nie wolno uruchamiać, lecz niezwłocznie należy odłączyć je od sieci i zabezpieczyć przed przypadkowym, dalszym użyciem.

Zagrożenia związane z bateriami

Pilot jest wyposażony w litowe ogniwo guzikowe. Można je wymienić.

• Baterie trzymać z dala od dzieci.

W razie pošknięcia może ona spowodować poważne oparzenia wewnętrzne i śmierć. W razie przypuszczenia, że doszło do pošknięcia baterii lub że w inny sposób dostała się ona do ciała, należy bezzwłocznie udać się do lekarza.

- Nigdy nie używać wgniecionych, nieszczelnych lub uszkodzonych baterii.
- Rozlane, zdeformowane lub skorodowane ogniwa wyjąć z produktu i zutylizować z zachowaniem odpowiednich zabezpieczeń.

W przypadku wycieku baterii unikać kontaktu ze skórą, oczami

system hi-fi) do gniazda jack 3,5 mm (10).

Kable połączeniowe nie są zawarte w dostawie. Upewnij się, że urządzenia źródłowe i wyjściowe, a także kable połączeniowe obsługują rozdzielczości i standardy produktu!

- Podłączyć wtyczkę USB-A (13) kabla do ładowania do gniazda USB-A (12) zasilacza.
- Podłączyć wtyczkę Euro (11) zasilacza do wolnego i łatwo dostępnego gniazdka.
- Podłączyć wtyczkę micro USB (14) kabla do ładowania do gniazda micro USB (6) przełącznika.

Przełącznik jest teraz zasilany.

8. Po użyciu odłączyć wszystkie połączenia kablowe.

5.2 Obsługa

- Naciśnij przycisk ARC (3), aby włączyć lub wyłączyć funkcję ARC.

Gdy funkcja ARC jest aktywna, przez wyjście HDMI™ (7) do telewizora nie jest przesyłany dźwięk.

- Naciśnij przycisk 2.1/5.1/TV (4), aby przełączyć się między formatami audio.

W ustawieniu 2.1 dźwięk jest przesyłany w formacie 2.1 przez wszystkie wyjścia. W ustawieniu 5.1 dźwięk w formacie 5.1 jest przesyłany przez gniazdo Toslink (9). Pozostałe wyjścia audio są również aktywne. W ustawieniu TV przesyłany jest format dźwięku obsługiwany przez telewizor.

- Naciśnij przycisk SELECT (5), aby przełączać się między sygnałami wejściowymi.

5.3 Wskaźniki stanu LED

Oznaczenie	Opis
ARC	Dioda LED świeci się na niebiesko, gdy aktywna jest funkcja ARC.
2.1, 5.1, TV	Dioda LED świeci się na niebiesko, gdy aktywny jest odpowiedni format audio.
OUT	Dioda LED świeci na niebiesko, gdy urządzenie wyjściowe jest prawidłowo podłączone i włączone.
1, 2, 3, 4	Dioda LED świeci na niebiesko, gdy urządzenie źródłowe podłączone do odpowiedniego gniazda HDMI™ (wejście) jest prawidłowo podłączone i wybrane.
Power	Dioda LED świeci na czerwono, gdy do przełącznika doprowadzone jest zasilanie.

6 Pilot zdalnego sterowania

6.1 Uruchamianie pilota

- Wyciągnąć osłonę styków z komory baterii.

6.2 Przyciski

- 1, 2, 3, 4:** Naciśnij przycisk, aby wybrać odpowiedni sygnał wejściowy.
- Select:** Naciśnij przycisk, aby wybrać następny aktywny sygnał wejściowy.
- 2.1CH, 5.1CH, TV:** Naciśnij przycisk, aby wybrać odpowiedni format dźwięku.
- ARC:** Naciśnij przycisk, aby włączyć lub wyłączyć funkcję ARC.

6.3 Wymiana baterii

W razie potrzeby wymień zużytą baterię na nową tego samego typu.

- Otwórz komorę baterii, przesuwając małą dźwignię w bok, a następnie wyciągnij komorę baterii i wyjmij pustą baterię.
- Umieść nową baterię w komorze baterii biegunem dodatnim skierowanym do góry i ponownie zasuń komorę baterii.
- Zużytą baterię należy odpowiednio zutylizować.

7 Konserwacja, pielęgnacja, przechowywanie i transport

Produkt jest bezobsługowy

UWAGA!

Szkozy materialne

- Przed czyszczeniem należy zawsze odłączyć wtyczkę sieciową.
- Do czyszczenia używać wyłącznie suchej i miękkiej ściereczki.
- Nie stosować żadnych środków czyszczących i chemicznych.
- W przypadku nieużywania przez dłuższy czas produkt przechowywać w miejscu niedostępnym dla dzieci, w suchym otoczeniu chronionym przed pyłem.
- Przechowywać w chłodnym i suchym miejscu.
- Przechować oryginalne opakowanie i skorzystać z niego w przypadku transportu.

8 Wskazówki dotyczące odpadów

8.1 Produkt



Zgodnie z europejską dyrektywą WEEE urządzeń elektrycznych i elektronicznych nie wolno wyrzucać razem z odpadami domowymi. Ich elementy składowe trzeba osobno przekazać do recyklingu lub utylizacji, ponieważ nieprawidłowo zutylizowane substancje toksyczne lub niebezpieczne mogą trwale zaszkodzić zdrowiu i środowisku.

Po zakończeniu przydatności produktu, klienci są zobowiązani obowiązującymi przepisami do usuwania urządzeń elektrycznych i elektronicznych poprzez ich bezpłatne przekazanie producentowi, dostawcy lub przekazanie do publicznych miejsc zbiórki. Szczegóły są regulowane przepisami krajowymi. Obecność tego symbolu na produkcie, w podręczniku użytkownika, albo na opakowaniu implikuje te określenia. Poprzez stosowanie tego rodzaju separacji odpadów, stosowania i usuwania odpadów, jakimi są zużyte urządzenia, użytkownicy mają swój udział w ochronie środowiska naturalnego.

WEEE Nr.: 82898622

8.2 Baterie



Baterii i akumulatorów nie wolno wyrzucać razem z odpadami domowymi. Ich elementy składowe muszą być osobno przekazywane do recyklingu lub utylizacji, ponieważ nieprawidłowo utylizowane substancje trujące lub niebezpieczne mogą trwale zaszkodzić środowisku.

Konsumenci są zobowiązani do nieodpłatnego zwrotu wspomnianych elementów po zakończeniu ich eksploatacji do producenta, punktu sprzedaży lub specjalnych, publicznych punktów odbioru. Szczegółowe informacje na ten temat są zawarte w przepisach poszczególnych krajów. O wymaganiach tych informuje symbol umieszczony na produkcie, w instrukcji obsługi lub na opakowaniu. Taka segregacja surowców oraz recykling i utylizacja zużytych baterii i akumulatorów stanowią ważny wkład w ochronę środowiska.

D-34000-1998-0099