



**DEUTSCH**  
**ENGLISH**  
**FRANÇAIS**  
**NEDERLANDS**

**ITALIANO**  
**ČEŠTINA**  
**SLOVENSKÝ**

**Hersteller**

Wörlein GmbH  
Gewerbestr. 12  
D 90556 Cadolzburg  
GERMANY

Tel.: +49 9103/71670  
Fax.: +49 9103/716712  
Email: [info@soundmaster.de](mailto:info@soundmaster.de)  
Web: [www.soundmaster.de](http://www.soundmaster.de)



**HINWEIS ZUM UMWELTSCHUTZ**



Das Symbol mit der durchgestrichenen Mülltonne bedeutet, dass Elektro- und Elektronikgeräte nicht zusammen mit dem Hausmüll entsorgt werden dürfen. Verbraucher sind gesetzlich dazu verpflichtet, Elektro- und Elektronikgeräte am Ende der Lebensdauer einer vom unsortierten Siedlungsabfall getrennten Erfassung zuzuführen. Auf diese Weise wird eine umwelt- und ressourcenschonende Verwertung sichergestellt.

Elektro- und Elektronikgerätebesitzer aus privaten Haushalten können diese bei den Sammelstellen der öffentlich-rechtlichen Entsorgungsträger oder bei den Herstellern bzw. Vertreibern im Sinne des ElektroG eingerichteten Sammelstellen abgeben. Die Abgabe von Altgeräten ist unentgeltlich.

Entfernen Sie vor Abgabe, wenn möglich, Batterien, Akkus, Lampen und löschen Sie personenbezogene Daten.



Verbrauchte Batterien sind Sonderabfall und gehören NICHT in den Hausmüll! Als Verbraucher sind Sie gesetzlich verpflichtet alle Batterien und Akkus egal ob Schadstoffe \*) enthalten oder nicht zur umweltschonenden Entsorgung und zur Wiedergewinnung von Rohstoffen zurückzugeben.

\*) gekennzeichnet mit Cd = Cadmium, Hg = Quecksilber, Pb = Blei

Sie können alle Batterien oder Akkus bei den öffentlichen Sammelstellen in Ihrer Gemeinde oder dort unentgeltlich abgeben wo Batterien und Akkus der betreffenden Art verkauft werden. Um die Umwelt zu schonen Verwenden Sie, wenn möglich Akkus anstelle von Einwegbatterien.

Unsachgemäße Entsorgung von Batterien/Akkus belastet die Umwelt und setzt für Menschen, Tiere, und Pflanzen schädigende Stoffe frei. Batterien und Akkus bitte nur in entladene Zustand abgeben.

Kleben Sie bei lithiumhaltigen Batterien und Akkus die Kontakte ab, um Kurzschlüsse und deren mögl. Folgen (Feuer/Explosion) zu vermeiden.

- Verwenden Sie nur Batterien, die frei von Quecksilber & Cadmium sind.
- Batterien dürfen nicht in die Hände von Kindern gelangen. Kinder können Batterien verschlucken. Wurde eine Batterie verschluckt, muss sofort medizinische Hilfe in Anspruch genommen werden.
- Überprüfen Sie regelmäßig die Batterien um ein Auslaufen der Batterie zu vermeiden.
- Batterien dürfen keiner Hitze (z. B. Sonnenbestrahlung), Feuer ausgesetzt werden.
- ACHTUNG: Explosionsgefahr bei falscher Batteriehandhabung. Nur durch denselben oder baugleichen Batterietyp ersetzen.

- Das Gerät ausnahmslos nur in trockenen Innenräumen betreiben und niemals mit Feuchtigkeit in Verbindung bringen.
- Schützen Sie das Gerät vor tropfenden oder spritzenden Flüssigkeiten, und stellen Sie keine mit Flüssigkeit gefüllten Gefäße (z. B. Vasen) auf das Gerät.
- Betreiben Sie das Gerät nur in einem gemäßigten Klima.
- Schließen Sie das Gerät nur an eine vorschriftsmäßig installierte und geerdete Netzsteckdose an. Die Netzspannung muss mit den Angaben auf dem Typenschild des Gerätes übereinstimmen.
- Achten Sie darauf, dass im Betrieb das Netzkabel niemals nass oder feucht wird. Das Netzkabel darf nicht eingeklemmt oder anderweitig beschädigt werden.
- Der Netzstecker dient als Trennvorrichtung und muss ohne Schwierigkeiten benutzbar sein.
- Achten Sie beim Verlegen des Netzkabels darauf, dass es beim Betrieb des Gerätes nicht zu einer Stolperfalle werden kann.
- Lassen Sie beschädigte Netzstecker oder Netzkabel sofort von dem Kundenservice austauschen.
- Prüfen Sie das Gerät, das Netzkabel sowie den Netzstecker regelmäßig auf sichtbare Beschädigungen. Verwenden Sie das Gerät auf keinen Fall, wenn Sie Beschädigungen festgestellt haben.
- Benutzen Sie das Gerät nicht, wenn es Beschädigungen aufweist, wenn es heruntergefallen ist oder nicht einwandfrei funktioniert.
- Sie dürfen das Gehäuse nicht öffnen oder reparieren. In diesem Falle ist die Sicherheit nicht gegeben und die Garantie erlischt. Reparaturen bzw. wechseln der fest eingebauten Akkus sind ausschließlich durch einen Service-/ Kundencenter oder Fachbetrieb auszuführen.
- Ziehen Sie bei Gewitter oder einer längeren Abwesenheit (z.B. Urlaub) den Netzstecker und entnehmen Sie ggf. die Batterien.
- Kinder sollten das Gerät nur unter Aufsicht Erwachsener betreiben.
- Lassen Sie das Gerät während des Gebrauchs nicht unbeaufsichtigt.
- Das Gerät ausnahmslos nur mit einem trockenen Abstaubtuch reinigen.
- KEINE REINIGUNGSMITTEL oder TÜCHER mit GROBEN Material verwenden!!!
- Das Gerät keiner Sonnenbestrahlung oder anderen Hitzequellen aussetzen.
- Stellen Sie das Gerät so auf, dass kein Hitzestau entstehen kann, also frei und gut belüftet.
- Achten Sie darauf, dass an den Seiten ein Mindestabstand von 10 cm besteht, um eine ausreichende Luftzirkulation zu gewährleisten.
- Decken Sie niemals die Belüftungsöffnungen zu!!!
- Offene Brandquellen, wie z.B. brennende Kerzen, dürfen nicht auf das Gerät gestellt werden.
- Das Gerät an einem sicheren, erschütterungsfreien Platz aufstellen.
- Benutzen Sie das Gerät nicht, wenn es Beschädigungen aufweist, wenn es heruntergefallen ist oder nicht einwandfrei funktioniert.
- Gerät möglichst weit entfernt von Computern und Mikrowellengeräten platzieren, da es sonst evtl. zu Empfangsstörungen im Radiobetrieb kommen kann.
- Treten wegen einer elektrostatischen Entladung oder kurzzeitigen Netzüberspannung Fehlfunktionen auf, setzen Sie das Gerät zurück. Ziehen Sie hierfür den Netzstecker bzw. Netzadapter und schließen ihn nach einigen Sekunden wieder an.



**WARNUNG**

**VERSCHLUCKEN DER BATTERIE FÜHRT ZU VERÄTZUNGEN**

Das Produkt enthält eine Knopfzellenbatterie.

Ein verschlucken dieser Batterie kann innere Verbrennungen verursachen und innerhalb von 2 Stunden zum Tode führen. Batterien dürfen nicht in die Hände von Kindern gelangen. Kinder können Batterien verschlucken. Wurde eine Batterie verschluckt, muss sofort medizinische Hilfe in Anspruch genommen werden. Wenn das Batteriefach nicht mehr ordnungsgemäß schließt, verwenden Sie das Produkt nicht weiter und halten es von Kindern fern. Wenn Sie meinen, dass Batterien verschluckt wurden oder sich in irgendeinem Körper-teil befinden, suchen Sie unverzüglich medizinische Hilfe auf.



**WARNUNG**

Gefahr elektrischer Schläge  
Gerät nicht öffnen!



Zur Vermeidung von Stromschlägen darf dieses Gerät nicht geöffnet werden. Es enthält keine Bauteile, die vom Benutzer gewartet oder repariert werden können, Wartungs- und Reparaturarbeiten dürfen nur von Fachpersonal ausgeführt werden.



Dieses Symbol zeigt an, dass im Inneren des Gerätes gefährliche Spannungen vorhanden sind, und einen Stromschlag verursachen können.



Dieses Symbol weist auf wichtige Bedienungs- und Wartungsanweisungen bezüglich des Geräts hin.

## BEDIENELEMENTE

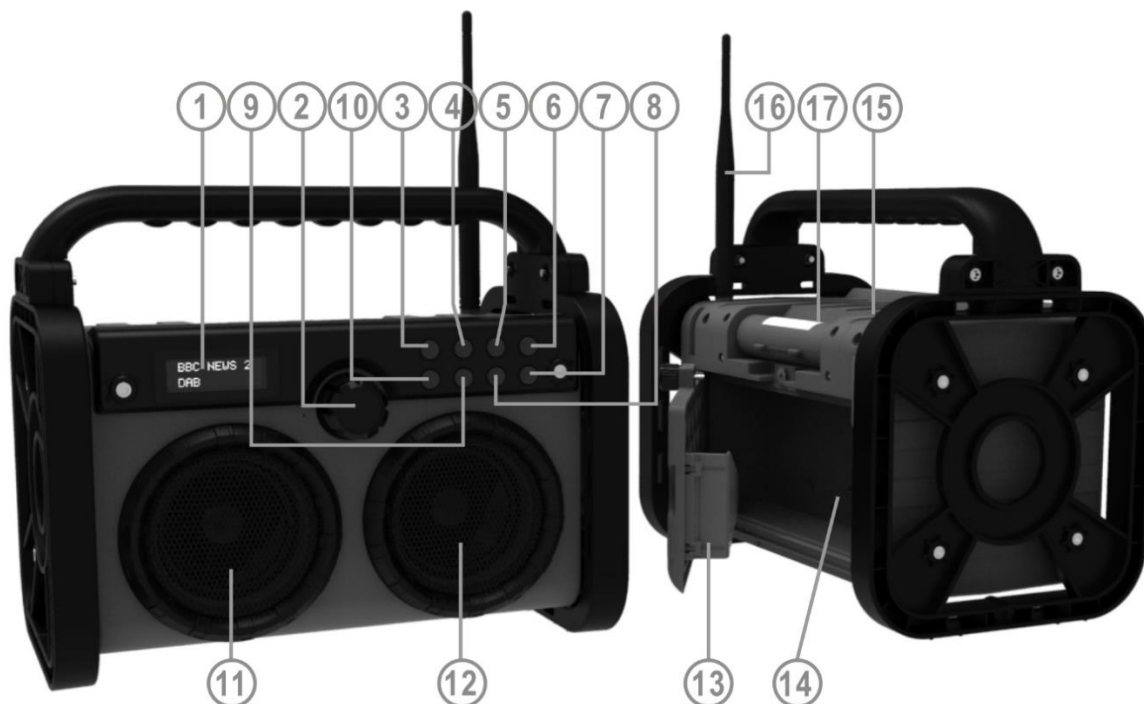

- |    |                                    |  |
|----|------------------------------------|--|
| 1  | Anzeige                            | Zeigt alle geräterelevanten Informationen an.  |
| 2  | <b>VOL-/VOL+</b><br><b>ENTER</b> / | Drehen für Auswahl und Lautstärkeeinstellung<br>Drücken um Auswahl zu bestätigen<br>Drücken und halten für UKW/FM manuelle Sendereinstellung, wenn Anzeige blinkt drehen um die gewünschte Frequenz einzustellen<br>Drücken um ein Telefongespräch anzunehmen oder -aufzulegen<br>Drücken und halten um einen Anruf zurückzuweisen |
| 3  | / <b>MODE</b>                      | Drücken um das Gerät einzuschalten; drücken und halten um es auszuschalten.  |
| 4  | <b>INFO/MENU</b>                   | Im eingeschalteten Zustand: Drücken um die Quelle auszuwählen.<br>Im eingeschalteten Zustand: Drücken um Informationen anzuzeigen; drücken und halten um das Menü zu öffnen.<br>Im Standby: Drücken um das Menü zu öffnen  |
| 5  | <b>FAV/SCAN</b>                    | Kurz drücken um die Senderspeicherliste anzuzeigen<br>Drücken und halten um automatischen Suchlauf zu starten  |
| 6  | <b>NAP/EQ</b>                      | Im eingeschalteten Zustand: Öffnet das Klangeinstellungsmenü<br>Im Standby: Öffnet die Kurzzeitwecker-Einstellung  |
| 7  | <b>PRE+ / </b>                     | Auswahl des nächsten DAB-Senders / Speicherplatzes oder BT-Titeln<br>Drücken und halten für UKW/FM Sendersuchlauf vorwärts   |
| 8  | / <b>PAIR</b>                      | Wiedergabe/Pause während der BT- Wiedergabe<br>In BT-Mode drücken und halten um das BT-Gerät zu trennen.   |
| 9  | / <b>PRE-</b>                      | Auswahl des vorherigen DAB-Senders/ Speicherplatzes oder BT-Titeln<br>Drücken und halten für UKW/FM Sendersuchlauf rückwärts   |
| 10 | <b>LIGHT/ST.</b>                   | Drücken um das LED-Arbeitsplatzlicht ein /auszuschalten<br>Drücken und halten für UKW/FM Mono/Stereo - Umschaltung   |
| 11 | Linker Lautsprecher                |  |
| 12 | Rechter Lautsprecher               |  |
| 13 | Fach für Mobiltelefon              |  |
| 14 | AUX IN Eingang                     |  |
| 15 | Netzteilanschluss                  |  |
| 16 | DAB/FM Antenne                     |  |
| 17 | LED-Arbeitsplatzlicht              |  |

## INSTALLATION

### LIEFERUMFANG

- Hauptgerät
- Netzadapter
- Bedienungsanleitung
- Antenne
- 2 x Klebestreifen

**Kleben Sie nach Bedarf die mitgelieferten Klebebänder Zwecks einer besseren Rutsch- und Standfestigkeit auf die Unterseite des Rahmens.**

### SPANNUNGSVERSORGUNG

**Verwenden Sie nur den mitgelieferten Netzadapter!**

- Stellen Sie sicher, dass die Spannungsangaben identisch sind wie mit der auf dem Typenschild des Netzadapters.
- Schließen Sie das mitgelieferte Netzteil an eine ordnungsgemäß installierte Steckdose an und stecken Sie den Stecker des Kabels in die Buchse DC IN auf der Rückseite des Geräts.
- **Laden Sie vor dem ersten Betrieb den Akku komplett auf!**

### AKKUANZEIGE

Drücken Sie während des Betriebes wiederholt die **“INFO/MENU”** Taste bis im Display die Anzeige **“Batterie xx”** (xx = Akkustandsanzeige) zu sehen ist.

Wenn der Akku schwach ist und aufgeladen werden muss, blinkt das Batteriesymbol in der rechten Ecke des Displays und es wird **„Battery Low“** (Batterie schwach) angezeigt.

### Automatische Standby-Schaltung (ERP)

**Das Gerät schaltet nach 15 Minuten automatisch in Standby wenn kein Audio-Signal vorhanden ist. Um das Gerät wieder einzuschalten, drücken Sie die **“⏻ / MODE”** Taste.**

## GRUNDBEDIENUNG

### GERÄT EIN-/AUSSCHALTEN (Netzteilbetrieb)

Drücken Sie **“⏻ / MODE”** um das Gerät einzuschalten. Drücken und halten Sie **“⏻ / MODE”** um das Gerät in Standby zu schalten.

### GERÄT EIN-/AUSSCHALTEN (Batteriebetrieb)

Drücken Sie die **“⏻ / MODE”** Taste um das Gerät in Standby zu schalten. Das Display zeigt **“Welcome to Digital Radio”** und danach Uhrzeit und Datum.

Im Standby-Modus drücken Sie die **“⏻ / MODE”** Taste um das Gerät einzuschalten.

Drücken und halten Sie im eingeschalteten Zustand die **“⏻ / MODE”** Taste um das Gerät in Standby zu schalten. Im Display ist die Uhrzeit und Datum zu sehen.

In Standby drücken und halten Sie die **“⏻ / MODE”** Taste um das Gerät in den Energiesparmodus zu versetzen.

**Hinweis:** Wird im Standby-Modus keine Taste gedrückt wechselt das Gerät nach ca. 15 Sekunden automatisch in den Energiesparmodus.

### FUNKTIONSAUSWAHL

Drücken Sie während des Betriebs wiederholt die **“⏻ / MODE”** Taste um zwischen den Funktionen zu wechseln.

### EINSTELLEN DER LAUTSTÄRKE

Um die Lautstärke zu verringern oder zu erhöhen, drehen Sie den **„VOL-/VOL+“**.

## DAB

1. Wählen Sie die Funktion "DAB".
2. Wenn Sie das Gerät das erste Mal einschalten startet das Gerät einen automatischen Sendersuchlauf und speichert alle gefundenen Sender ab.
3. Drücken Sie die "◀▶ / ▶▶" Taste um einen Radiosender auszuwählen und bestätigen Sie diesen durch Drücken der „ENTER“ Taste.

### Automatischer Suchlauf

Drücken und halten Sie die "FAV/SCAN" Taste um den automatischen Suchlauf zu starten. Alle empfangbaren Sender werden in der Senderliste gespeichert.

### Festsender abspeichern

Sie können bis zu 40 DAB Sender abspeichern.

1. Wählen Sie den gewünschten Radiosender aus.
2. Drücken Sie die "FAV/SCAN" Taste. Es wird "Speicher <X: (leer) > (X = Speicherplatznummer) angezeigt.
3. Wählen Sie mit "◀▶ / ▶▶" eine Speicherplatznummer und bestätigen Sie mit „FAV/SCAN“.

### Festsender abrufen

1. Drücken Sie die "FAV/SCAN" Taste.
2. Wählen Sie mit "◀▶ / ▶▶" die Speicherplatznummer und bestätigen Sie mit "ENTER".

### Information (Info)

Drücken Sie wiederholt die "INFO/MENU" Taste, um die nachfolgenden Informationen des gegenwärtigen Senders anzuzeigen:

- |                                  |                           |
|----------------------------------|---------------------------|
| ➤ DLS (Dynamic Label Segmenting) | ➤ Audio Bit-Rate          |
| ➤ Signalstärke                   | ➤ Netzbetrieb/Akkubetrieb |
| ➤ PTY (Programmtyp)              | ➤ Uhrzeit                 |
| ➤ Kanal/Frequenz                 | ➤ Datum                   |
| ➤ Signalfehlerrate               |                           |

### DAB Menü

1. Drücken und halten Sie "INFO/MENU" bis "DAB <Vollständiger Suchlauf>" im Display erscheint.
2. Wählen Sie mit den Tasten "◀▶ / ▶▶" die gewünschte Einstellung:
  - **Vollständiger Suchlauf**  
Startet den automatischen Sendersuchlauf.
  - **Manuell einstellen**  
Alle Sender des ausgewählten Kanals werden gespeichert.
  - **DRC (Dynamic range compression)**  
Wenn Sie Musik mit einem hohen Dynamikumfang in einer lauten Umgebung hören, möchten Sie möglicherweise den Dynamikumfang des Audios komprimieren. Dadurch werden leise Töne lauter und laute Töne leiser. Sie können DRC auf aus, niedrig oder hoch stellen.
  - **Inaktive Sender**  
Löscht alle nicht mehr empfangbaren Sender.

- **TA**  
Wenn "On" eingestellt ist, gibt das Gerät Verkehrsfunkmeldungen wieder sofern diese vom Radiosender ausgestrahlt werden.
- **Sleep**  
(Einschlaffunktion auch verfügbar und in den anderen Quellen. Drücken und halten Sie hierzu „**INFO/MENU**“)  
Wählen Sie wählen Sie die Einschlafzeit 15, 30; 45, 60 oder 90 Minuten aus.

## UKW/FM

1. Wählen Sie die Funktion "FM".
2. Drücken und halten Sie die "**FAV/SCAN**" Taste um den automatischen Suchlauf zu starten. Das Gerät speichert alle gefundenen Radiosender.

### Automatische Abstimmung

Drücken und halten Sie die „**◀ / ▶**“ Taste um die automatische Abstimmung zu starten. Das Gerät stoppt beim nächsten empfangbaren Radiosender.

### Manuelle Abstimmung

Für die manuelle Abstimmung drücken halten Sie „**ENTER**“ drehen Sie den Knopf um die gewünschte Frequenz einzustellen.

### Festsender speichern

Sie können bis zu 40 UKW Sender abspeichern.  
Die Vorgehensweise ist identisch wie im DAB Modus.

### Festsender abrufen

Die Vorgehensweise ist identisch wie im DAB Modus.

### MONO/STEREO Betrieb

Drücken und halten Sie „**LIGHT/ST**“ um von Stereo auf Mono umzuschalten.

### Information (Info)

Drücken Sie wiederholt die "**INFO/MENU**" Taste, um die nachfolgenden Informationen des gegenwärtigen Senders anzuzeigen:

- |                     |                           |
|---------------------|---------------------------|
| ➤ Radio Text        | ➤ Netzbetrieb/Akkubetrieb |
| ➤ PTY (Programmtyp) | ➤ Uhrzeit                 |
| ➤ Name              | ➤ Datum                   |

### UKW Menü

1. Drücken und halten Sie die "**INFO/MEU**" Taste bis im Display "FM <Suchlauf-Einstellung>" erscheint.
2. Wählen Sie mit "◀ / ▶" die gewünschte Einstellung:
  - **Suchlauf-Einstellung**  
Standardmäßig wird der UKW-Suchlauf an jedem verfügbaren Sender gestoppt. Dies kann zu einem schlechten Signal-Rausch-Verhältnis (Rauschen) bei schwachen Sendern führen. Um die Scaneinstellungen so zu ändern, dass nur Sender mit guter Signalstärke gestoppt werden, wählen Sie „Nur starke Sender“.



## BLUETOOTH®

Wenn Sie ein Bluetooth-Audiogerät verwenden, stellen Sie sicher, dass der Arbeitsabstand weniger als 10 Meter beträgt. Eine andere Umgebung kann sich auf den Arbeitsabstand auswirken.

1. Wählen Sie die Funktion "Bluetooth" ("Bluetooth Paarung" wird im Display angezeigt).
2. Aktivieren Sie die Bluetooth-Funktion an Ihrem Bluetooth-Gerät und wählen Sie „DAB85“. Nach erfolgreicher Verbindung zeigt das Display "Bluetooth Verbunden" an.
3. Drücken Sie die "▶▶" Taste um die Wiedergabe zu starten oder zu unterbrechen.
4. Drücken Sie die "◀◀ / ▶▶" Taste, um den vorherigen oder nächsten Titel zu wählen.

Das Gerät beinhaltet auch eine Freisprechfunktion. Wenn das Gerät und ein Mobiltelefon mit Bluetooth verbunden ist und Sie einen Anruf erhalten, können Sie diesen durch Drücken der „ENTER“ Taste annehmen.

Um das Gespräch zu beenden, drücken Sie die „ENTER“ Taste.

Um das Gespräch abzulehnen, drücken und halten Sie während es klingelt die "ENTER" Taste.

## AUX

1. Wählen Sie die Funktion "Aux" ("AUX IN" wird im Display angezeigt).
2. Schließen Sie Ihr externes Gerät mit einem Aux-Kabel an den Aux-Eingang auf der Rückseite des Gerätes an (Öffnen Sie dazu das Handyfach auf der Rückseite).
3. Starten Sie die Wiedergabe an Ihrem externen Gerät.

## EQUALIZER

Drücken Sie die "NAP/EQ" Taste und wählen Sie mit "◀◀ / ▶▶" die gewünschte Klangeinstellung: Normal, Klassik, Pop, Jazz, Rock

## NAP

Drücken Sie im Standby-Modus die "NAP/EQ" Taste. Im Display erscheint „NAP aus“.  
Drücken Sie wiederholt "NAP/EQ" um die gewünschte Zeit 10, 15, 30, 45, 60, 90, 120, aus einzustellen und drücken Sie „ENTER“ zum Bestätigen.

## LED LEUCHE

Drücken Sie in Standby oder im eingeschalteten Zustand die "LIGHT/ST" Taste um die LED Leuchte ein-/auszuschalten.

**HINWEIS:** Um Augenschäden zu vermeiden sehen Sie nicht direkt in das Licht.

## SYSTEMEINSTELLUNG

Im Standby, drücken Sie die **“INFO/MENU”** bestätigen Sie die Anzeige „System“ mit **“ENTER”**. Wählen Sie mit **“◀ / ▶”** oder durch drehen von **„VOL-/VOL+“** die gewünschte Funktion/Einstellung aus und bestätigen Sie mit **“ENTER”**.

- **Uhrzeit**  
Wählen Sie eine der Funktionen „Zeit/Datum einstellen“, „Autom. Update“, „12/24 Std. einstellen“, „Datumsformat einstellen“ um Uhrzeit- und Datumseinstellungen vorzunehmen.
- **Sprache**  
Wählen Sie die gewünschte Menüsprache.
- **Werkseinstellung**  
Bei dieser Funktion werden alle gespeicherten Einstellungen gelöscht.
- **SW-Version**  
Zeigt die aktuelle installierte Softwareversion an.

Die aktuelle Version der Bedienungsanleitung kann unter [www.soundmaster.de](http://www.soundmaster.de) heruntergeladen werden  
Technische Änderungen und Druckfehler vorbehalten.

Copyright by Woerlein GmbH, 90556 Cadolzburg, [www.soundmaster.de](http://www.soundmaster.de)  
Vervielfältigung nur mit ausdrücklicher Genehmigung der Woerlein GmbH





**ENVIRONMENTAL PROTECTION**



Do not dispose of this product with the normal household waste at the end of its life cycle. Return it to a collection point for the recycling of electrical and electronic devices. This is indicated by the symbol on the product, user manual or packaging

The materials are recyclable according to their labeling. By reusing materials or other forms of recycling old devices and packaging, you are making an important contribution to protecting our environment. If necessary, remove batteries and personal data before disposal free of charge and ask your local authority about the responsible disposal point

	<b>WARNING</b> Risk of electric shock Do not open!	
Caution: To reduce the risk of electric shock, do not remove the cover (or back). There are no user serviceable parts inside. Refer servicing to qualified service personnel.		



**This symbol indicates the presence of dangerous voltage inside the enclosure, sufficient enough to cause electric shock.**



This symbol indicates the presence of important operating and maintenance instructions for the device



Used batteries are hazardous waste and NOT to be disposed of with the household waste! As a consumer you are legally obligated to return all batteries for environmentally responsible recycling – no matter whether or not the batteries contain harmful substances\*)

Return batteries free of charge to public collection points in your community or shops selling batteries of the respective kind.

Only return fully discharged batteries

\*) **marked Cd = cadmium, Hg = mercury, Pb = lead**

- Only use mercury and cadmium-free batteries.
- Used batteries are hazardous waste and NOT to be disposed of with the household waste!!!
- Keep batteries away from children. Children might swallow batteries.
- Contact a physician immediately if a battery was swallowed.
- Check your batteries regularly to avoid battery leakage.
- Batteries shall not be exposed to excessive heat such as sunshine, fire or the like.
- CAUTION: Danger of explosion if battery is incorrectly replaced
- Replace only with the same or equivalent type

	<b>WARNING</b>
<b>DO NOT INGEST BATTERY, CHEMICAL BURN HAZARD</b>	
This product contains a coin/button cell battery. If the coin/button cell battery is swallowed, it can cause severe internal burns in just 2 hours and can lead to death.	
Keep new and used batteries away from children. If the battery compartment does not close securely, stop using the product and keep it away from children.	
If you think batteries might have been swallowed or placed inside any part of the body, seek immediate medical attention.	

- Use the device in dry indoor environments only.
- Protect the device from humidity.
- This apparatus is for moderate climates areas use, not suitable for use in tropical climates countries.
- No objects filled with liquids, such as vases, shall be placed on the apparatus.
- The mains plug or an appliance coupler is used as the disconnect device, the disconnect devices shall remain readily operable.
- Connect this device to a properly installed and earthed wall outlet only. Make sure the mains voltage corresponds with the specifications on the rating plate.
- Make sure the mains cable stays dry during operation. Do not pinch or damage the mains cable in any way.
- A damaged mains cable or plug must immediately be replaced by an authorized service center.
- In case of lightning, immediately disconnect the device from the mains supply.
- Children should be supervised by parents when using the device.
- Clean the device with a dry cloth only.
- Do NOT use CLEANING AGENTS or ABRASIVE CLOTHS!
- Do not expose the device to direct sunlight or other heat sources.
- Install the device at a location with sufficient ventilation in order to prevent heat accumulation.
- Do not cover the ventilation openings!
- Install the device at a safe and vibration-free location.
- Install the device as far away as possible from computers and microwave units; otherwise radio reception may be disturbed.
- Do not open or repair the enclosure. It is not safe to do so and will void your warranty. Repairs only by authorized service/ customer center.
- No naked flame sources, such as lighted candles, should be placed on the unit.
- When you are necessary to ship the unit store it in its original package. Save the package for this purpose.
- In case of malfunction due to electrostatic discharge or fast transient (burst), remove and reconnect the power supply.
- If the unit is not using for a long period of time, disconnect it from the power supply by unplugging the power plug. This is to avoid the risk of fire.

## LOCATION OF CONTROLS

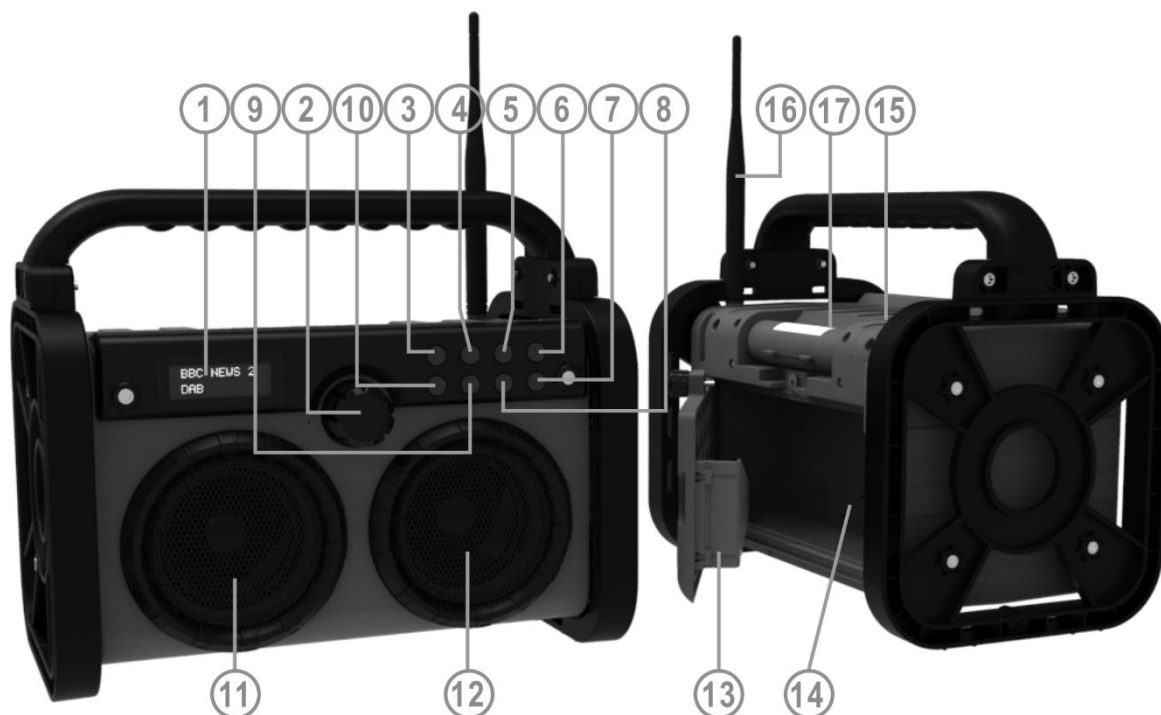

- |    |                                    |  |
|----|------------------------------------|--|
| 1  | Display                            | Show all information of the device   |
| 2  | <b>VOL-/VOL+</b><br><b>ENTER /</b> | Rotate for volume adjustment and selection values<br>Press for confirming selection,<br>FM fine tuning (press and hold when frequency indication flash you can adjust the frequency) |
| 3  | / <b>MODE</b>                      | Press for accept / ending an incoming call<br>Press and hold for reject incoming call.<br>Press to turn on; press and hold to switch off.<br>In on mode press to select the source   |
| 4  | <b>INFO/MENU</b>                   | In on mode: Press to show information, press and hold to open menu<br>In Standby mode: Press to open menu  |
| 5  | <b>FAV/SCAN</b>                    | Short press: Open preset memory<br>Press and hold: Start station scan  |
| 6  | <b>NAP/EQ</b>                      | In standby: Open the NAP timer<br>In on mode: open EQ menu for selection   |
| 7  | <b>PRE+ /</b>                      | Go to next station (DAB) / preset station or next song in BT<br>Press and hold for FM search upwards   |
| 8  | / <b>PAIR</b>                      | Play/pause BT playback<br>In BT mode long press to disconnect BT device  |
| 9  | / <b>PRE-</b>                      | Go to previous station (DAB) / preset or previous song in BT<br>Press and hold for FM search downwards   |
| 10 | <b>LIGHT/ST.</b>                   | Press to switch on/off the LED light<br>Press and hold for FM Stereo/Mono selection  |
| 11 | Left speaker                       |  |
| 12 | Right speaker                      |  |
| 13 | Mobile phone compartment           |  |
| 14 | AUX IN jack                        |  |
| 15 | DC jack                            |  |
| 16 | DAB/FM antenna                     |  |
| 17 | LED work light                     |  |

## INSTALLATION

### CONTENT OF DELIVERY

- Main unit
- Instruction Manual
- 2 x adhesive strips
- AC Adapter
- Antenna

If necessary, stick the supplied adhesive tapes on the underside of the frame for better slip and stability.

### POWER SUPPLY

**Use only the supplied power adapter!**

- Ensure that the voltage is the same as that indicated on the AC adapter identification plate.
- Connect the supplied AC adapter to a properly installed safety power socket and the plug of the cable into the DC IN jack at the back side of the unit.
- **Charge the built-in battery completely before using it for the first time!**

### BATTERY POWER INDICATOR

While the device is playing in battery mode, press the “**INFO/MENU**” button repeatedly until the display show “Battery xx” (xx = Battery level).



When the battery power is low and need to re-fill, the battery icon in the right corner of the display is flashing and the display show “Battery Low”.

### ERP power management

**The unit will turn off automatically after about 15 minutes in standby mode if there is no audio signal. To turn on the unit again press the “ / MODE” button.**

## BASIC OPERATIONS

### POWER ON / OFF (Power supply operation)

Press “ / **MODE**” to switch the unit on; press and hold ‘ / **MODE**” to switch into standby.

### POWER ON / OFF (Battery operation)

Press the “ / **MODE**” button to turn the unit in standby. The display show “Welcome to Digital Radio” and then the time and date is shown.

In standby, press the “ / **MODE**” button to turn on the unit.

In on mode, press and hold the “ / **MODE**” button to turn the unit in standby. The time and date are shown in the display.

In standby, press and hold the “ / **MODE**” button to turn the unit in power saving mode.

**Note:** In standby mode, if you don't press any button, the unit will automatically turn off into power saving mode after about 15 seconds.

### SELECTING MODES

During playing mode, press the “ / **MODE**” button repeatedly to switch between the modes.

### ADJUSTING VOLUME

To increase or decrease the volume, rotate the “**VOL-/VOL+**” knob.

## DAB

1. Select the mode “DAB”.
2. If you start the radio the first time, the unit will start an automatic scan and store all receivable radio stations.
3. Press the “◀▶” button to select a radio station from the station list and press “ENTER” to confirm the selection.

### Automatic Search

Press and hold the “FAV/SCAN” button to start the automatic scan. All found stations will be stored in the station list.

### Store preset station

You can store up to 40 DAB radio stations

1. Select the desired radio station.
2. Press the “FAV/SCAN” button “Preset store <X: (Empty) > (*X = preset station number*) is shown in the display.
3. Select with the “◀▶” button the station number and press “FAV/SCAN” to confirm.

### Recall preset station

1. Press “FAV/SCAN”. The display show “Preset <X: (Empty) > (*X = preset station number*) in the display.
2. Select with the “◀▶” button the station number and press “ENTER” to confirm.

### Information (Info)

When the radio station is playing, press the “INFO/MENU” button repeatedly to cycle through the information broadcasted by the radio as follow:

- |                                  |                       |
|----------------------------------|-----------------------|
| ➤ DLS (Dynamic Label Segmenting) | ➤ Audio Bit Rate      |
| ➤ Signal strength                | ➤ Mains Power/Battery |
| ➤ PTY (Program Type)             | ➤ Time                |
| ➤ Channel/Frequency              | ➤ Date                |
| ➤ Signal Error                   |                       |

### DAB Menu

1. Press and hold the “INFO/MENU” button until the display show “DAB <Full scan>.”
2. Select with the “◀▶” button the following settings:

- **Full scan**

Start an automatic scan.

- **Manual tune**

Select the desired channel and search only the selected channel.

- **DRC (Dynamic range compression)**

If you are listening to music with a high dynamic range in a noisy environment, you may wish to compress the audio dynamic range. This makes quiet sounds louder, and loud sounds quieter. You can change DRC as off, low or high.

- **Prune**  
Delete all radio stations which are not receivable anymore.
- **TA**  
When “On” is selected, the radio will receive traffic announcement on some area if the radio station will provide this service.
- **Sleep –** (also available in the other sources when you press and hold “**INFO/MENU**”) Select the function “Sleep”. Choose from sleep off, 15 mins, 30 mins, 45 mins, 60 mins or 90 mins. Sleep function is

## FM

1. Select the mode “FM”.
2. Press and hold the “**FAV/SCAN**” button to start an automatic scan. The radio store all local radio stations.

### Automatic tune

Press and hold the “**⏪ / ⏩**” button to start the automatic tune. The radio stops at the next receivable radio station.

### Manual tune

Press and hold “**ENTER**” until frequency indication is flashing. Rotate to the wanted reception frequency.

### Store preset station

You can store up to 40 FM radio stations.

Is the same as in DAB mode.

### Recall preset station

is the same as in DAB mode.

### Mono/Stereo selection

Press and “**LIGHT/ST**” select listening feeling between Mono or Stereo, display will appear “Forced Mono” or “Stereo Allowed” by selection.

### Information (Info)

When the radio station is playing, press the “**INFO/MENU**” button repeatedly to cycle through the information broadcasted by the radio as follow:

- |                      |                       |
|----------------------|-----------------------|
| ➤ Radio Text         | ➤ Mains Power/Battery |
| ➤ PTY (program Type) | ➤ Time                |
| ➤ Name               | ➤ Date                |

### FM Menu

1. Press and hold the “**INFO/MENU**” button until the display show “FM <Scan setting>”.
2. Select with the “**⏪ / ⏩**” button the following settings:

- **Scan setting**

By default, FM scans stop at any available station. This may result in a poor signal-to-noise ratio (hiss) from weak stations. To change the scan settings to stop only at stations with good signal strength, select “Strong station only”.

## BLUETOOTH®

If you are using a Bluetooth audio device, make sure the working distance is within 10 meters. Different environment may have effect on the working distance.

1. Select the mode “Bluetooth” (“Bluetooth Pairing” is shown in the display).
2. Activate the Bluetooth function on your Bluetooth device and select “DAB85”. When the connection was successful the display show “Bluetooth Connected”.
3. Press the “▶||” button to start or pause the playback.
4. Press the “◀◀ / ▶▶” to skip to the previous or next track.

This unit contains also a hands-free function.

If you have connected a mobile phone by Bluetooth and you get a call, press the “**ENTER**” button to pick-up the call.

To hang-up the call, press the “**ENTER**” button.

To reject the call, press and hold the “**ENTER**” button during ringing.

## AUX

1. Select the mode “AUX” (“AUX” is shown in the display).
2. Connect your external device with an AUX cable with Aux jack at the backside of the unit (Therefore you have to open the phone compartment door).
3. Start the playback on your external device.

## EQUALIZER

Press in on mode the “**NAP/EQ**” button and select with “◀◀ / ▶▶” one of the installed sound settings: Normal, Classic, Pop, Jazz, Rock.

## NAP

When stay on standby mode, press “**NAP/EQ**”, the display show NAP Timer < off>.

Press the button repeatedly to select the desired time 10, 15, 30, 45, 60, 90, 120, off and press “**ENTER**” to confirm.

## LED LIGHT

Press the “**LIGHT/ST**” button to switch on or off the LED light.

**NOTE:** To avoid eye damage you will not see directly into the light while the LED is on.



## SYSTEM SETTINGS

In standby mode press “**INFO/MENU**”, “System” is shown on the display – confirm it with with “**ENTER**”

Press “**◀ / ▶**” or rotate “**VOL-/VOL+**” to select the desired function / value and press “**ENTER**” to confirm.

- **Time**  
Select the function “Set Time/Date”, “Auto update”, “Set 12/24 hour”, “Set date format” to adjust the time and date settings.
- **Language**  
Adjust the desired menu language.
- **Factory Reset**  
A factory reset resets all user settings to default values.
- **SW Version**  
Show the installed software version

The current instruction manual can be downloaded from [www.soundmaster.de](http://www.soundmaster.de).

Technical changes and misprints reserved.

Copyright by Woerlein GmbH, 90556 Cadolzburg, [www.soundmaster.de](http://www.soundmaster.de)

Duplication only with the permission of Woerlein GmbH



**PROTECTION DE L'ENVIRONNEMENT**

Ne jetez pas ce produit avec les ordures ménagères lorsqu'il est usagé. Retournez-le à un point de collecte pour le recyclage des appareils électriques et électroniques. Cette recommandation est indiquée par le symbole sur le produit, le mode d'emploi ou l'emballage.

Les matériaux sont recyclables selon leur étiquetage. En réutilisant des matériaux ou d'autres formes de recyclage d'anciens appareils et emballages, vous apportez une contribution importante à la protection de notre environnement. Si nécessaire, retirez les piles et les données personnelles avant l'élimination gratuitement et demandez à votre autorité locale le point d'élimination responsable

	<b>ATTENTION</b> Risque d'électrocution Ne pas ouvrir!	
<b>Attention!: Pour réduire le risque d'électrocution, ne retirez pas le couvercle (ou l'arrière). L'utilisateur ne peut entretenir aucune pièce à l'intérieur. Confiez l'entretien à un personnel qualifié.</b>		



Ce symbole indique la présence d'une tension dangereuse à l'intérieur de l'appareil, qui est suffisante pour provoquer un choc électrique.



Ce symbole indique la présence de consignes importantes de fonctionnement et d'entretien de pour l'appareil

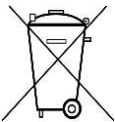

**Les piles usages sont des déchets dangereux et ne doivent PAS être jetées avec les ordures ménagères ! La loi impose** aux consommateurs de disposer de **toutes les piles** pour un recyclage écologique – et ce que les piles soient de contenance dangereuse ou pas\*).

**Disposer gratuitement des piles dans les points de collecte de votre communauté ou auprès des magasins détaillant les piles de même catégories.  
Ne disposez que de piles entièrement vides.**

**\*) marquée Cd = cadmium, Hg = mercure, Pb = plomb**



**AVERTISSEMENT**  
**N'INGÉREZ PAS LA PILE : RISQUE DE BRÛLURES CHIMIQUES**

Ce produit contient une pile bouton/en forme de pièce. Si la pile bouton/en forme de pièce est avalée, elle peut causer des brûlures internes graves en seulement 2 heures et peut conduire à la mort.

Gardez les piles neuves et usagées hors de portée des enfants. Si le compartiment à piles ne se ferme pas correctement, arrêtez d'utiliser le produit et gardez-le hors de portée des enfants.

Si vous pensez que les piles peuvent avoir été avalées ou placées dans une partie du corps quelconque, consultez immédiatement un médecin

- N'utilisez l'appareil qu'à l'intérieur dans un lieu sec
- Protégez l'appareil contre l'humidité
- N'ouvrez pas l'appareil **RISQUE D'ELECTROCUTION !** Faites effectuer l'ouverture et l'entretien par un personnel qualifié
- Ne connectez cet appareil qu'à une prise murale correctement installée et reliée à la terre Assurez-vous que la tension principale corresponde aux recommandations de la plaque d'indice

- Assurez-vous que le câble d'alimentation reste au sec pendant le fonctionnement. Ne pincez pas le câble et ne l'endommagez d'aucune façon
  - Un câble de réseau ou une prise abimés doivent être immédiatement remplacés par un centre agréé.
  - En cas de tonnerre, débranchez immédiatement l'appareil de l'alimentation.
  - Les enfants doivent être surveillés par leurs parents lorsqu'ils utilisent l'appareil.
  - Ne nettoyez l'appareil qu'avec un tissu sec.
- N'utilisez PAS de PRODUITS DETERGENTS ou de CHIFFONS ABRASIFS !
- N'exposez pas l'appareil à la lumière directe du soleil ou toute autre source de chaleur
  - Installez l'appareil dans un emplacement suffisamment ventilé pour éviter une accumulation de chaleur.
  - Ne recouvrez pas les grilles d'aération !
  - Installez l'appareil dans un emplacement sécurisé et sans vibrations.
  - Ne pas installer l'appareil à proximité d'ordinateurs et fours à micro-ondes; sinon la réception de radio pourrait être perturbée.
  - Ne pas ouvrir ou réparer l'appareil. Cela est dangereux et annulerait la garantie. La réparation doit être uniquement effectuée que par un centre de réparations / service agréé.
  - N'utilisez que des piles au mercure et sans cadmium.
  - Les piles usagées sont des déchets dangereux et ne doivent PAS être jetées avec les ordures ménagères !!! Ramenez les piles à votre point de vente ou aux points de collecte de votre ville.
  - Eloignez les piles des enfants. Les enfants pourraient avaler les piles. En cas d'ingestion d'une pile, contactez immédiatement un médecin.
  - Vérifiez régulièrement vos piles pour éviter les fuites.
  - La prise de courant ou un coupleur d'appareil est utilisé comme dispositif de déconnexion, les dispositifs de déconnexion doivent rester facilement utilisables.
  - Aucune source de flamme nue, telle que des bougies allumées, ne doit être placée sur l'appareil.
  - Aucun objet rempli de liquide, tel que des vases, ne doit être placé sur l'appareil.
  - Cet appareil, conçu pour les climats modérés, ne convient pas pour une utilisation dans les pays au climat tropical.

## EMPLACEMENT DES BOUTONS

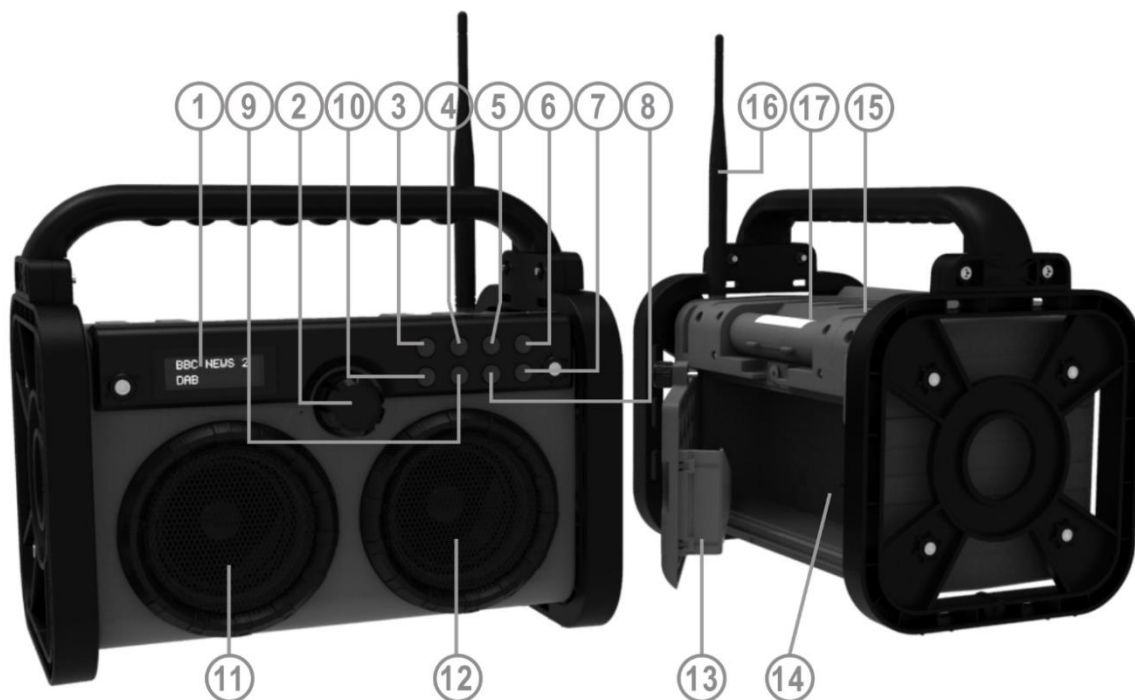

- |    |                                      |  |
|----|--------------------------------------|--|
| 1  | Écran                                | Affiche toutes les informations relatives à l'appareil   |
| 2  | <b>VOL-/VOL+</b><br><b>ENTER</b> /   | Faire tourner la molette pour régler le volume et les valeurs de sélection<br>Appuyer sur ce bouton pour confirmer la sélection, réglage fin de la FM (maintenir enfoncé ce bouton lorsque le symbole de fréquence clignote indiquant qu'il est possible de régler la fréquence)<br>Appuyer sur ce bouton pour accepter ou mettre fin à un appel entrant<br>Maintenir le bouton enfoncé pour refuser un appel entrant. |
| 3  | / <b>MODE</b>                        | Appuyer sur bouton pour allumer et le maintenir enfoncé pour éteindre.   |
| 4  | <b>INFO/MENU</b>                     | En mode marche : appuyer sur ce bouton pour afficher les informations et le maintenir enfoncé pour ouvrir le menu<br>En mode veille : Appuyer sur ce bouton pour ouvrir le menu  |
| 5  | <b>FAV/SCAN</b>                      | Appui court : Ouvre la mémoire des présélections<br>Pression longue : Lance la recherche de stations   |
| 6  | <b>NAP/EQ</b>                        | En veille : ouvrir la minuterie NAP<br>En mode marche : ouvre le menu EQ pour la sélection   |
| 7  | <b>PRE+ / </b>                       | Passer à la station suivante (DAB)/station présélectionnée ou à la chanson suivante en mode BT<br>Maintenir ce bouton enfoncé pour la recherche FM vers l'avant  |
| 8  | / <b>PAIR</b>                        | Lecture/Pause de la lecture BT<br>En mode BT, une pression longue permet de déconnecter l'appareil BT  |
| 9  | / <b>PRE-</b>                        | Passer à la station précédente (DAB)/présélection ou à la chanson précédente en mode BT<br>Maintenir ce bouton enfoncé pour la recherche FM vers l'arrière   |
| 10 | <b>LIGHT/ST.</b>                     | Appuyer sur ce bouton pour allumer/éteindre la lumière LED<br>Maintenir sur ce bouton enfoncé pour sélectionner FM Stéréo/Mono   |
| 11 | Haut-parleur gauche                  |  |
| 12 | Haut-parleur droit                   |  |
| 13 | Compartiment pour téléphone portable |  |
| 14 | PRISE Jack AUX In                    |  |
| 15 | PRISE JACK CC                        |  |
| 16 | Antenne DAB/FM                       |  |
| 17 | Lumière de travail LED               |  |

## INSTALLATION

### CONTENU DE L'ENVOI

- Unité principale
- Manuel d'instructions
- 2 x bandes adhésives
- Adaptateur CA
- Antenne

**Si nécessaire, collez les rubans adhésifs fournis sur la face inférieure du cadre pour un meilleur glissement et une meilleure stabilité.**

### ALIMENTATION

**Utilisez uniquement l'adaptateur fourni !**

- Assurez-vous que la tension est la même que celle indiquée sur la plaque d'identification de l'adaptateur secteur.
- Connectez l'adaptateur secteur fourni à une prise de courant de sécurité correctement installée et la fiche du câble à la prise d'entrée en courant continu située à l'arrière de l'appareil.
- **Chargez complètement la batterie avant de l'utiliser pour la première fois!**

### INDICATEUR DE CHARGE DE LA BATTERIE

Lorsque l'appareil est utilisé sur batterie, appuyez à plusieurs reprises sur la touche « **INFO** », jusqu'à ce que l'écran affiche « Battery xx » (xx = niveau de charge de la batterie).



Lorsque la batterie est faible et doit être rechargée, l'icône de la batterie s'affiche dans le coin droit de l'écran en clignotant, et l'écran indique « Battery low » (Batterie faible).

### Gestion de l'alimentation ERP

**L'appareil s'éteindra automatiquement au bout de 15 minutes environ de mode Veille s'il n'y a aucun signal audio. Pour rallumer l'appareil, appuyez sur la touche «  / MODE ».**

## FONCTIONNEMENT DE BASE

### POWER ON / OFF (Fonctionnement de l'alimentation)

Appuyez sur «  / MODE » pour allumer l'appareil ; maintenez le bouton «  / MODE » enfoncé pour passer en mode veille.

### COMMUTATEUR DE MARCHE/ARRÊT (Fonctionnement sur batterie)

Appuyez sur la touche «  /MODE » pour mettre l'appareil en veille. L'écran affiche « Welcome to Digital Radio », puis l'heure et la date.

En mode Veille, appuyez sur la touche «  /MODE » pour allumer l'appareil.

Lorsque l'appareil est allumé, maintenez la touche «  /MODE » enfoncée pour mettre l'appareil en veille. L'heure et la date s'affichent à l'écran.

En mode Veille, maintenez la touche «  /MODE » enfoncée pour mettre l'appareil en mode économie d'énergie.

Remarque : Si vous n'appuyez sur aucune touche lorsque l'appareil est en veille, il passera automatiquement en mode économie d'énergie au bout de 15 secondes.



### SÉLECTION DES MODES

Durant le mode Lecture, appuyez à plusieurs reprises sur la touche «  /MODE » pour changer de mode.

### RÉGLAGE DU VOLUME

Pour augmenter ou diminuer le volume, faites tourner le bouton « **VOL-/VOL+** ».

## DAB



1. Sélectionnez le mode « DAB ».
2. Si vous allumez la radio pour la première fois, l'appareil lancera une recherche automatique et enregistrera tous les stations radio qu'il est possible de recevoir.
3. Appuyez sur les touches «  /  » pour sélectionner une station de la liste des stations radio, puis appuyez sur « **ENTER** » pour confirmer la sélection.

### Recherche automatique



Maintenez la touche « **FAV/SCAN** » enfoncée pour lancer la recherche automatique. Toutes les stations trouvées seront mémorisées dans la liste des stations.

### Enregistrement des stations présélectionnées

Vous pouvez mémoriser jusqu'à 40 stations radio DAB.

1. Sélectionnez la station radio désirée.
2. Appuyez sur le bouton « **FAV/SCAN** » et « Preset store <X: (Empty) > » (*X = numéro de la station mémorisée*) s'affiche à l'écran.
3. Sélectionnez le numéro de la station à l'aide des touches «  /  », puis appuyez sur « **ENTER** » pour confirmer.

### Rappeler une station présélectionnée



1. Appuyez sur la touche « **FAV/SCAN** ». L'écran affiche « Preset recall <X : (Empty) > » (*X = numéro de la station mémorisée*).
2. Sélectionnez le numéro de la station à l'aide des touches «  /  », puis appuyez sur « **ENTER** » pour confirmer.

### Informations (Info)

Lorsque vous écoutez la station de radio, appuyez à plusieurs reprises sur la touche « **INFO/MENU** » pour faire défiler les informations diffusées par la radio comme suit :

- |                                  |                                 |
|----------------------------------|---------------------------------|
| ➤ DLS (Dynamic Label Segmenting) | ➤ Débit audio                   |
| ➤ Force du signal                | ➤ Alimentation secteur/Batterie |
| ➤ PTY (Type de programme)        | ➤ Heure                         |
| ➤ Canal/Fréquence                | ➤ Date                          |
| ➤ Erreur de signal               |                                 |

### MENU DAB

1. Maintenez la touche « **INFO/MENU** » enfoncée jusqu'à ce que l'écran affiche « DAB <Full scan> ».
2. À l'aide des touches «  /  », sélectionnez les réglages suivants :
  - **Recherche complète**  
Lancez une recherche automatique.
  - **Recherche manuelle**  
Sélectionnez le canal souhaité et recherchez uniquement le canal sélectionné.
  - **DRC (compression de plage dynamique)**  
Si vous écoutez de la musique avec une plage dynamique élevée dans un environnement bruyant, vous voudrez peut-être compresser la plage dynamique audio. Cela permet d'augmenter les sons faibles et de diminuer les sons forts. Vous pouvez soit éteindre la DRC, soit la régler au plus bas, soit la régler au plus haut.

- **Tri**  
Effacez toutes les stations de radio qu'il n'est plus possible de recevoir.
- **TA (informations routières)**  
Lorsque 'On' est sélectionné, il est possible de recevoir les informations routières de certaines régions, à condition que la station de radio propose ce service.
- **Sleep** - (est également disponible pour les autres sources lorsque vous maintenez le bouton « **INFO/MENU** » enfoncé). Sélectionnez la fonction « Sleep » et effectuez une sélection parmi entre mise en veille désactivée, 15 minutes, 30 minutes, 45 minutes, 60 minutes ou 90 minutes.

## FM

1. Sélectionnez le mode « FM ».
  2. Maintenez le bouton « **FAV/SCAN** » enfoncé pour lancer une recherche automatique. La radio mémorise toutes les stations de radio locales.
- Maintenez les touches « **◀ / ▶** » enfoncées pour lancer la recherche automatique. La radio s'arrête à la prochaine station de radio qu'il est possible de recevoir.

### Recherche manuelle

Maintenez le bouton « **ENTER** » enfoncé jusqu'à ce que le symbole de fréquence clignote. Tournez la molette jusqu'à obtenir la fréquence de réception souhaitée.

### Enregistrement des stations présélectionnées

Vous pouvez mémoriser jusqu'à 40 stations radio FM.

La procédure est la même qu'en mode DAB.

### Rappeler une station présélectionnée

La procédure est la même qu'en mode DAB.

### Informations (Info)

Lorsque vous écoutez la station de radio, appuyez à plusieurs reprises sur la touche « **INFO/MENU** » pour faire défiler les informations diffusées par la radio comme suit :

- |                           |                                 |
|---------------------------|---------------------------------|
| ➤ Radio texte             | ➤ Alimentation secteur/Batterie |
| ➤ PTY (Type de programme) | ➤ Heure                         |
| ➤ Nom                     | ➤ Date                          |

### MENU FM

1. Maintenez la touche « **INFO/MENU** » enfoncée jusqu'à ce que l'écran affiche « FM <San setting> ».
2. À l'aide des touches « **◀ / ▶** », sélectionnez les réglages suivants :
  - Réglages scan  
Par défaut, les recherches de stations FM s'arrêtent sur n'importe quelle station disponible. Cela peut causer un faible rapport signal-bruit (grésillement) sur les stations faibles. Pour modifier les réglages de recherche et faire que les recherches ne s'arrêtent que sur les stations de radio ayant une bonne force de signal, sélectionnez « Strong station only ».



## BLUETOOTH®

Si vous utilisez un dispositif audio Bluetooth, assurez-vous que la distance de fonctionnement est inférieure à 10 mètres.

Un environnement différent peut avoir un effet sur la distance de fonctionnement.

1. Sélectionnez le mode « Bluetooth » (« Bluetooth pairing » s'affiche à l'écran).
2. Activez la fonction Bluetooth sur votre appareil Bluetooth et sélectionnez « DAB85 ». Lorsque la connexion est établie, l'écran affiche « Bluetooth Connected ».
3. Appuyez sur la touche « ►|| » pour lancer la lecture ou mettre en pause.
4. Appuyez sur les touches « ◀◀ / ▶▶ » pour passer à la chanson suivante ou revenir à la chanson précédente.

L'appareil est également doté d'une fonction mains libres.

Si vous avez connecté un téléphone portable en Bluetooth et que vous recevez un appel, appuyez sur la touche « **ENTER** » pour prendre l'appel.

Pour raccrocher, appuyez sur le bouton « **ENTER** ».

Pour rejeter un appel, maintenez la touche « **ENTER** » enfoncée pendant la sonnerie.

## AUX

1. Sélectionnez le mode « Aux » (« AUX IN » s'affiche à l'écran).
2. Connectez votre périphérique externe avec un câble Aux sur la prise Aux située à l'arrière de l'appareil (vous devez donc ouvrir la porte du compartiment pour téléphone).
3. Lancez la lecture sur votre périphérique externe.

## ÉGALISEUR

Appuyez sur la touche « **NAP/EQ** » et utilisez « ◀◀ / ▶▶ » pour sélectionner le réglage de son souhaité: Normal, Classic, Pop, Jazz, Rock.

## SIESTE

En mode Veille, appuyez sur « **NAP/EQ** » pour que l'écran affiche NAP Timer < Off>. Appuyez à plusieurs reprises sur la touche pour sélectionner le temps souhaité (10, 15, 30, 45, 60, 90, 120, désactivé), puis appuyez sur la touche « **ENTER** » pour confirmer.

## VOYANT LED

Appuyez sur le bouton « **LIGHT/ST** » pour allumer ou éteindre la lumière LED.

**Remarque** : Pour éviter toute lésion oculaire, vous ne devez pas regarder directement le voyant LED lorsqu'il est allumé.

## RÉGLAGES SYSTÈME

En mode veille, appuyez sur le bouton « **INFO/MENU** », et « Système » s'affiche à l'écran – confirmez avec « **ENTER** ».

Appuyez sur « **◀ / ▶** » ou tournez la molette « **VOL-/VOL+** » pour sélectionner la fonction/valeur souhaitée et appuyez sur le bouton « **ENTER** » pour confirmer.

- **Heure**  
Sélectionnez la fonction « Set Time/Date », « Auto update », « Set 12/24 hour », « Set date format » pour régler les paramètres de l'heure et de la date.
- **Langue**  
Choisissez la langue de menu souhaitée.
- **Réinitialisation des réglages d'usine**  
Une réinitialisation des réglages d'usine réinitialise tous les paramètres utilisateur aux valeurs par défaut.
- **Version du logiciel**  
Affichez la version du logiciel qui est installée.

Ce manuel d'instructions peut être téléchargé sur [www.soundmaster.de](http://www.soundmaster.de).

Modifications techniques et fautes d'impression réservées.

Copyright de Wörlein GmbH, 90556 Cadolzburg, [www.soundmaster.de](http://www.soundmaster.de)

Duplication uniquement avec l'autorisation de Woerlein GmbH



## MILIEUBESCHERMING



Gooi dit product niet weg bij het huishoudafval aan het einde van de levensduur ervan. Breng het product terug naar een inzamelingspunt voor hergebruik van elektrische en elektronische apparatuur. Dit wordt aangegeven door dit symbool op het product, in de gebruiksaanwijzing of op de verpakking.

De materialen zijn recyclebaar volgens hun etikettering. Door materialen te hergebruiken of andere vormen van recycling van oude apparaten en verpakkingen, levert u een belangrijke bijdrage aan de bescherming van ons milieu. Verwijder indien nodig de batterijen en persoonlijke gegevens voordat u deze gratis weggooit en vraag uw plaatselijke overheid naar het verantwoordelijke afvalpunt.

	<b>WAARSCHUWING</b> Risico voor een elektrische schok Niet openen!	
<b>Waarschuwing: Verwijder de behuizing (of achterzijde) niet, om het risico op elektrische schokken te verkleinen. Geen voor de gebruiker te onderhouden onderdelen binnenin het apparaat. Laat reparatie over aan gekwalificeerd onderhoudspersoneel.</b>		



Dit symbool wijst op de aanwezigheid van een gevaarlijke spanning binnenin de behuizing, die groot genoeg is om elektrische schokken te veroorzaken.



Dit symbool wijst de gebruiker op de aanwezigheid van belangrijke gebruiks- en onderhoudsinstructies voor het apparaat.



Gebruikte batterijen zijn gevaarlijk afval en mogen NIET weggegooid worden bij het huishoudelijk afval!!! Als consument bent u wettelijk verplicht alle batterijen terug te brengen voor milieuvriendelijk hergebruik - of de batterijen gevaarlijke stoffen\*) bevatten of niet.

U kunt batterijen gratis terugbrengen naar openbare inzamelingspunten in uw gemeente of bij winkels die de betreffende soort batterijen verkopen.

Alleen volledig lege batterijen.

\*) met de markering Cd = cadmium, Hg = kwik, Pb = lood

<b>WAARSCHUWING</b> <b>BATTERIJ NIET DOORSLIKKEN, RISICO OP CHEMISCHE BRANDWONDEN</b>
Dit product bevat een knoopcelbatterij. Als deze knoopcelbatterij wordt ingeslikt, kan dit in slechts 2 uur tot ernstige brandwonden leiden en zelfs fataal aflopen. Houd nieuwe en gebruikte batterijen uit de buurt van kinderen. Als de batterijhouder niet goed kan worden gesloten, stop het product te gebruiken en houd het uit de buurt van kinderen. Als u denkt dat batterijen zijn ingeslikt of in een willekeurig lichaamsdeel terecht zijn gekomen, raadpleeg onmiddellijk uw arts.

- Gebruik het apparaat alleen binnenshuis in een droge omgeving.
- Bescherm het apparaat tegen vocht.
- Open het apparaat niet. **ELECTRISCHE SCHOKGEVAAR!** Laat opening en reparatie over aan gekwalificeerd onderhoudspersoneel.
- Sluit dit apparaat alleen aan op een goed geïnstalleerd en geaard stopcontact. Zorg ervoor dat de netspanning overeenkomt met het de specificaties op het etiket.

Veiligheids-, milieu- en instellingsaanwijzingen

- Gebruik het apparaat alleen binnenshuis in een droge omgeving.
- Bescherm het apparaat tegen vocht.
- Open het apparaat niet. **ELECTRISCHE SCHOKGEVAAR!** Laat opening en reparatie over aan gekwalificeerd onderhoudspersoneel.
- Sluit dit apparaat alleen aan op een goed geïnstalleerd en geaard stopcontact. Zorg ervoor dat de netspanning overeenkomt met het de specificaties op het etiket.
- Zorg ervoor dat het elektriciteits snoer droog blijft tijdens gebruik. Zorg ervoor dat het elektriciteits snoer niet afgeknepen of op een andere manier beschadigd wordt.
- Beschadigde snoeren of stekkers moeten meteen vervangen worden door geautoriseerd onderhoudspersoneel.
- In geval van bliksem moet de stekker onmiddellijk uit het stopcontact getrokken worden.
- Wanneer kinderen het apparaat gebruiken, moeten de ouders toezicht houden.
- Reinig het apparaat alleen met een droge doek.
- Gebruik **GEEN SCHOONMAAKMIDDELEN** of **SCHUURSPONSJES!**
- Stel het apparaat niet bloot aan direct zonlicht of andere hittebronnen.
- Installeer het apparaat op een plaats met voldoende ventilatie, om oververhitting te voorkomen.
- Dek de ventilatieopeningen niet af!
- Installeer het apparaat op een veilige en vibratievrije plaats.
- Installeer het apparaat zo ver mogelijk uit de buurt van computers en magnetrons; anders kan de radio-ontvangst gestoord worden.
- Open de behuizing niet en probeer het apparaat niet te repareren. Dit is gevaarlijk en doet uw garantie vervallen. Reparaties mogen alleen uitgevoerd worden door geautoriseerd onderhoudspersoneel.
- Gebruik alleen kwik- en cadmium-vrije batterijen.
- Gebruikte batterijen zijn gevaarlijk afval en mogen NIET weggegooid worden bij het huishoudelijk afval!!! Breng de batterijen terug naar uw handelaar of naar inzamelingspunten in uw gemeente.
- Houd batterijen buiten bereik van kinderen. Kinderen kunnen batterijen per ongeluk inslikken. Raadpleeg onmiddellijk een dokter wanneer een kind een batterij ingeslikt heeft.
- Controleer uw batterijen regelmatig om batterijlekkage te voorkomen.
- De stekker of een koppelkabel wordt gebruikt als onderbrekingsapparaat. De onderbrekingsapparaten zullen gereed zijn voor gebruik.
- Zet geen open vuurbronnen, zoals brandende kaarsen, op het apparaat.
- Zet geen met vloeistof gevulde objecten, zoals vazen, op het apparaat.
- Dit apparaat is voor gebruik in omgevingen met een gematigd klimaat; niet geschikt in landen met een tropisch klimaat.

## LOCATIE VAN BEDIENINGEN

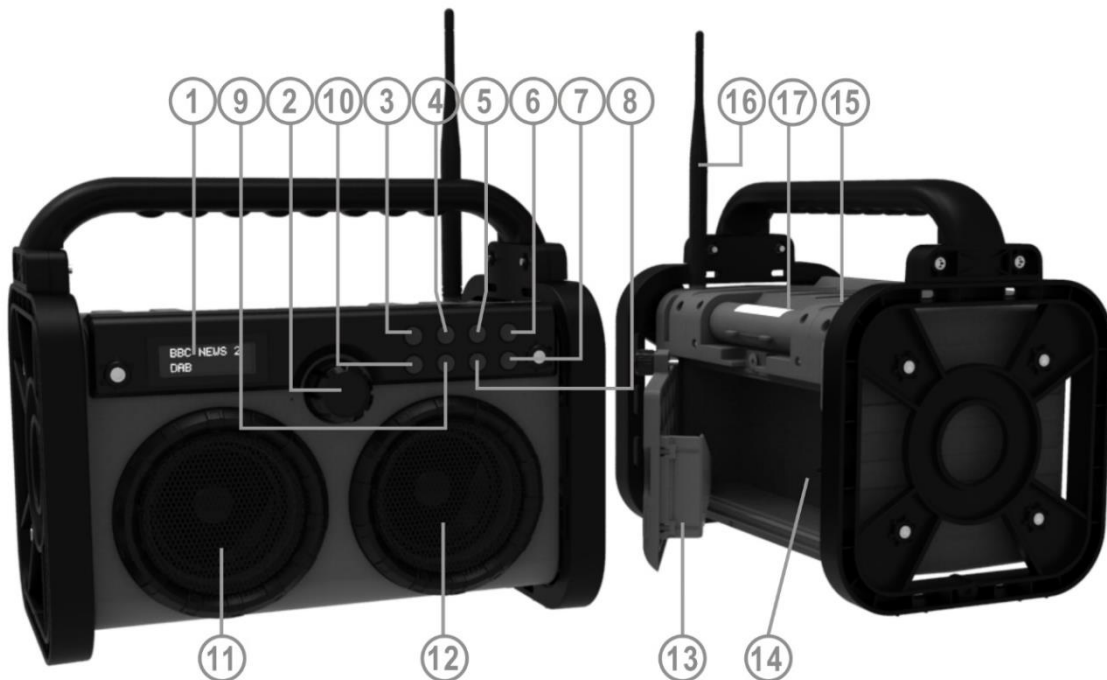

- |    |                                    |  |
|----|------------------------------------|--|
| 1  | Scherm                             | Toont alle informatie van het apparaat   |
| 2  | <b>VOL-/VOL+</b><br><b>ENTER</b> / | Draaien om het volume te regelen en waarden te selecteren<br>Indrukken om selecties te bevestigen,<br>FM-fijnafstemming (ingedrukt houden wanneer de frequentie-indicatie knippert en u kunt de frequentie aanpassen)<br>Indrukken om een inkomende oproep te accepteren/beëindigen<br>Ingedrukt houden om een inkomende oproep te weigeren. |
| 3  | / <b>MODE</b>                      | Indrukken om in te schakelen; ingedrukt houden om uit te schakelen.<br>In de ingeschakelde modus indrukken om de gewenste bron te selecteren   |
| 4  | <b>INFO/MENU</b>                   | In ingeschakelde modus: Indrukken om informatie weer te geven,<br>ingedrukt houden om het menu te openen<br>In Stand-by-modus: Indrukken om het menu te openen   |
| 5  | <b>FAV/SCAN</b>                    | Kort indrukken: Het zendergeheugen openen<br>Ingedrukt houden: Beginnen met zenders scannen  |
| 6  | <b>NAP/EQ</b>                      | In stand-by: De DUTJE-timer openen<br>In ingeschakelde modus: het EQ-menu openen voor selectie   |
| 7  | <b>PRE+ /</b>                      | De volgende zender (DAB) / zendergeheugen selecteren of het volgende nummer in BT-modus<br>Ingedrukt houden om de FM-band in oplopende frequentie af te stemmen  |
| 8  | / <b>PAIR</b>                      | BT-weergave starten/pauzeren<br>In de BT-modus lang indrukken om het BT-apparaat los te koppelen   |
| 9  | / <b>PRE-</b>                      | De vorige zender (DAB) / zendergeheugen selecteren of het vorige nummer in BT-modus<br>Ingedrukt houden om de FM-band in aflopende frequentie af te stemmen  |
| 10 | <b>LIGHT/ST.</b>                   | Indrukken om de led-lamp in/uit te schakelen<br>Ingedrukt houden om FM stereo/mono te selecteren   |
| 11 | Linker luidspreker                 |  |
| 12 | Rechter luidspreker                |  |
| 13 | Mobiele telefoonhouder             |  |
| 14 | AUX-INGANG                         |  |
| 15 | GELIJKSPANNINGSAANSLUITING         |  |
| 16 | DAB/FM-antenne                     |  |
| 17 | Led-werklamp                       |  |

## INSTALLATIE

### LEVERINGSOMVANG

- Hoofdeenheid
- Gebruiksaanwijzing
- 2 x zelfklevende strips
- AC-adapter
- Antenne

**Plak indien nodig de meegeleverde plakband aan de onderkant van het frame voor een betere slip en stabiliteit.**

### STROOMVOORZIENING

**Gebruik uitsluitend de meegeleverde stroomadapter!**

- Controleer of de spanning gelijk is aan die aangegeven op het identificatieplaatje van de AC-adapter.
- Sluit de meegeleverde AC-adapter aan op een correct geïnstalleerd, veilig stopcontact en steek de stekker van de kabel in de DC-IN-aansluiting op de achterzijde van het apparaat.
- **Laad de batterij volledig op voordat u deze voor het eerst gebruikt!**

### BATTERIJ INDICATOR

Druk, terwijl het apparaat in batterijmodus afspeelt, herhaaldelijk op de “**INFO/MENU**”-toets totdat er “Battery xx” (xx = batterijniveau) op het display verschijnt.



Wanneer de batterij bijna leeg is en moet worden opgeladen, knippert het batterijpictogram in de rechterhoek van het display en verschijnt “Battery Low” op het display.

### ERP-voedingsbeheer

**Het apparaat wordt na ongeveer 15 minuten zonder audiosignaal automatisch in de stand-by-modus gezet. Druk op de toets “ /MODE” om het apparaat weer in te schakelen.**

## ALGEMENE BEDIENINGEN

### IN-/UITSCHAKELEN (werking op stroomvoorziening)

Druk op “ /MODE” om het apparaat in te schakelen; houd “ /MODE” ingedrukt om op stand-by te schakelen.

### IN-/UITSCHAKELEN (Batterijvoeding)

Druk op de “ /MODE”-toets om het apparaat in stand-by te zetten. Er verschijnt “Welcome to Digital Radio” op het scherm en vervolgens worden de tijd en datum weergegeven.

Druk in stand-by-modus op de “ /MODE”-toets om het apparaat aan te zetten.

Houd in de aan-stand de “ /MODE”-toets ingedrukt om het apparaat in stand-by te zetten. De tijd en datum worden op het display weergegeven.

Houd in stand-by-modus de “ /MODE”-toets ingedrukt om het apparaat in energiebesparende modus te zetten.

Opmerking: Als u in stand-by-modus niet op een knop drukt, wordt het apparaat na ongeveer 15 seconden automatisch in de energiebesparende modus gezet.



## **MODI SELECTEREN**

Druk in afspeelmodus herhaaldelijk op de “/MODE”-toets om de modus te wijzigen.

## **VOLUMEREGELING**

Draai aan de “VOL-/VOL+”-knop om het volume te verhogen of te verlagen.

## **DAB**



1. Selecteer de “DAB”-modus.
2. Wanneer u de radio voor het eerst start, start het apparaat een automatische scan en worden alle ontvangbare radiozenders opgeslagen.
3. Druk op de “ / ”-toets om een radiozender uit de zenderlijst te selecteren en druk op “ENTER” om de selectie te bevestigen.

### **Automatisch zoeken**



Houd de “FAVSCAN”-toets ingedrukt om de automatische scan te starten. Alle gevonden zenders worden opgeslagen in de zenderlijst.

### **Vooraf ingestelde zender opslaan**

U kunt maximaal 40 DAB-radiozenders opslaan

1. Selecteer het gewenste radiostation.
2. Druk op de “FAV/SCAN”-knop “Preset store <X: (Empty) > (X = vooraf ingesteld zendernummer) op het display wordt weergegeven.
3. Selecteer met de “ / ”-toets het zendernummer en druk op “ENTER” om te bevestigen.

### **Zendergeheugens herroepen**



1. Druk op de “FAV/SCAN”-toets. Er zal “Preset recall <X: (Empty) > (X = vooraf ingesteld zendernummer) op het display worden weergegeven.
2. Selecteer met de “ / ”-toets het zendernummer en druk op “ENTER” om te bevestigen.

### **Informatie (Info)**

Druk terwijl een radiostation wordt afgespeeld meerdere keren op de toets “INFO/MENU” om de informatie uitgezonden door de zender als volgt te doorlopen:

- |                                      |                       |
|--------------------------------------|-----------------------|
| ➤ DLS (Dynamische labelsegmentERING) | ➤ Audio bitrate       |
| ➤ Signaalsterkte                     | ➤ Netvoeding/batterij |
| ➤ PTY (Programmatype)                | ➤ Tijd                |
| ➤ Kanaal/frequentie                  | ➤ Datum               |
| ➤ Signaalfout                        |                       |

### **DAB-MENU**

1. Houd de “INFO/MENU”-toets ingedrukt totdat er “DAB <Full scan>” op het display verschijnt.
2. Selecteer met de “ / ”-toets de volgende instellingen:
  - **Volledige scan**  
Start een automatische scan.



- **Handmatig afstemmen**  
Selecteer het gewenste kanaal en doorzoek alleen de geselecteerde kanalen.
- **DRC (Dynamische bereikcompressie)**  
Indien u in een lawaaierige omgeving naar muziek luistert met een hoog dynamisch bereik, kunt u het audio-dynamische bereik comprimeren. Hierdoor klinken zachte geluiden harder en harde geluiden zachter. U kunt de Compressie uit, laag of hoog instellen.
- **Opschonen**  
Verwijder alle radiozenders die niet meer kunnen worden ontvangen.
- **VI**  
Wanneer "On" is geselecteerd, ontvangt de radio verkeersinformatie van een bepaald gebied als de radiozender deze service verleent.
- **Sleep –** (ook beschikbaar voor de andere bronnen wanneer u "INFO/MENU" ingedrukt houdt) Selecteer de functie "Sleep". Kies uit slaapfunctie uit, 15 min., 30 min., 45 min., 60 min. of 90 min.

## FM

1. Selecteer de "FM"-modus.
2. Houd de knop "FAV/SCAN" ingedrukt om een automatische scan te starten. De radio slaat alle lokale radiozenders op.

### Automatisch afstemmen

Houd de "◀ / ▶"-toets ingedrukt om het automatisch afstemmen te starten. De radio stopt bij de eerstvolgende radiozender die kan worden ontvangen.

### Handmatig afstemmen

Houd "ENTER" ingedrukt totdat de frequentie-indicatie begint te knipperen. Draai aan de knop totdat de gewenste ontvangsfrequentie is bereikt.

### Vooraf ingestelde zender opslaan

U kunt maximaal 40 FM-radiozenders opslaan.

Dit gaat hetzelfde als in de DAB-modus.

### Zendergeheugens herroepen

Dit gaat hetzelfde als in de DAB-modus.

### Mono/Stereo selecteren

Druk op "LIGHT/ST" en selecteer naar wens Mono of Stereo, de display zal de selectie "Forced Mono" of "Stereo Allowed" laten zien.

### Informatie (Info)

Druk terwijl een radiostation wordt afgespeeld meerdere keren op de toets "INFO/MENU" om de informatie uitgezonden door de zender als volgt te doorlopen:

- |                       |                       |
|-----------------------|-----------------------|
| ➤ Radiotekst          | ➤ Netvoeding/batterij |
| ➤ PTY (Programmatype) | ➤ Tijd                |
| ➤ Naam                | ➤ Datum               |

## FM-MENU

1. Houd de **"INFO/MENU"**-toets ingedrukt totdat er "FM <Scan setting>" op het display verschijnt.
2. Selecteer met de **"◀ / ▶"**-toets de volgende instellingen:
  - Scaninstelling  
FM-scans stoppen standaard bij iedere beschikbare zender. Dit kan leiden tot een slechte signaal-ruisverhouding (sissend geluid) van zwakke zenders. Om de scaninstellingen zodanig te veranderen dat alleen wordt gestopt bij zenders met goede signaalsterkte, selecteert u "Strong station only".

## BLUETOOTH®

Als u een Bluetooth-audiobron gebruikt, houd er dan mee rekening dat de gebruiksafstand uiterlijk 10 meter is.

Verschillende omgevingen kunnen de gebruiksafstand inkorten.

1. Selecteer de modus "Bluetooth" ("Bluetooth pairing" verschijnt op het display).
2. Activeer de Bluetooth-functie op uw Bluetooth-apparaat en selecteer "DAB85". Wanneer de verbinding tot stand is gebracht, verschijnt "Bluetooth Connected" op het display.
3. Druk op de **"▶||"**-toets om het afspelen te starten of te pauzeren.
4. Druk op **"◀ / ▶"** om naar het vorige of volgende nummer te gaan.

Dit apparaat is ook voorzien van een hands-free functie. Als u een mobiele telefoon via Bluetooth hebt verbonden en u wordt gebeld, drukt u op de **"ENTER"**-toets om de oproep aan te nemen.

Om een gesprek te beëindigen, drukt u op de **"ENTER"**-knop.

Om de oproep te weigeren, houd u tijdens het overgaan de **"ENTER"**-toets ingedrukt.

## AUX

1. Selecteer de modus "Aux" ("AUX IN" verschijnt op het display).
2. Sluit uw externe apparaat aan de achterkant van het apparaat aan met een Aux-kabel met Aux-aansluiting. (Hiertoe dient u de deur van het telefooncompartiment te openen).
3. Start het afspelen op uw externe apparaat.

## EQUALIZER

Druk op de **"NAP/"**-toets knop en gebruik **"◀ / ▶"** om de gewenste geluidsinstelling te selecteren: Normal, Classic, Pop, Jazz, Rock.

## DUTJE

Als u in stand-by-modus op **"NAP/EQ"** drukt, geeft het display "NAP Timer <Off>" weer. Druk de toets herhaaldelijke in om de gewenste tijd (10, 15, 30, 45, 60, 90, 120, Uit) te selecteren en druk op **"ENTER"** om te bevestigen.

## LEDLAMPJE

Druk op de knop “**LIGHT/ST**” om de led-lamp in of uit te schakelen.

**OPMERKING:** Kijk niet rechtstreeks in het licht terwijl de led brandt om schade aan de ogen te voorkomen.

## SYSTEEMINSTELLINGEN

Druk in de stand-bymodus op “**INFO/MENU**” en “System” wordt weergegeven op de display – bevestig het met “**ENTER**”

Druk op “**◀ / ▶**” of draai aan de knop “**VOL-/VOL+**” om de gewenste functie/waarde te selecteren en druk op “**ENTER**” om te bevestigen.

- **Tijd**  
Selecteer de functie “Set Time/Date”, “Auto update”, “Set 12/24 hour”, “Set date format” om de tijd- en datuminstellingen aan te passen.
- **Taal**  
Stel de gewenste menutaal in.
- **Fabrieksinstellingen herstellen**  
Terugzetten in fabrieksinstellingen zet alle gebruikersinstellingen terug naar de standaardwaarden.
- **SW-versie**  
Toont de geïnstalleerde softwareversie

De huidige versie van de gebruiksaanwijzing kan worden gedownload van [www.soundmaster.de](http://www.soundmaster.de)  
Technische veranderingen en drukfouten voorbehouden.

Auteursrecht van Woerlein GmbH, 90556 Cadolzburg, [www.soundmaster.de](http://www.soundmaster.de)

Duplicatie alleen met de toestemming van Woerlein GmbH



**PROTEZIONE AMBIENTALE**

Non smaltire il presente prodotto tra i normali rifiuti domestici al termine del suo ciclo di vita. Portarlo invece ad un centro specializzato nel riciclo di materiale elettrico e dispositivi elettronici. Quest'obbligo è indicato dal simbolo di riciclo presente sul prodotto, sul manuale di istruzioni o sulla confezione.

I materiali sono riciclabili secondo la loro etichettatura.

Riutilizzando materiali o altre forme di riciclaggio di vecchi dispositivi e imballaggi, dai un contributo importante alla protezione del nostro ambiente. Se necessario, rimuovere gratuitamente le batterie e i dati personali prima dello smaltimento e chiedere all'autorità locale informazioni sul punto di smaltimento responsabile.

	<b>ATTENZIONE</b>	
Rischio di scosse elettriche Non aprire il dispositivo!		
Cautela: Per ridurre il rischio di scosse elettriche, non rimuovere la copertura (o il retro). Il prodotto non contiene componenti riparabili. Affidare le riparazioni esclusivamente a personale qualificato.		



Tale simbolo indica la presenza all'interno dell'apparecchio di componenti che generano tensione elettrica a livelli pericolosi, capaci di produrre scosse elettriche.



Tale simbolo indica la presenza di importanti istruzioni di utilizzo e manutenzione del prodotto.



**Le batterie usate sono rifiuti pericolosi e NON devono essere smaltite assieme agli altri rifiuti domestici!** Infatti, ogni consumatore è **obbligato a norma di legge** a restituire **tutte le batterie** ai centri di riciclaggio ecosostenibile – indipendentemente dalla presenza nelle batterie di sostanze più o meno dannose\*). **Le batterie usate possono essere consegnate in maniera completamente gratuita ai centri di raccolta pubblica o al proprio rivenditore.**

**Riportare le batterie solo quando esse sono completamente scariche.**

\*) indicate dai simboli Cd = cadmio, Hg = mercurio, Pb = piombo

**AVVERTENZA****NON INGERIRE LA BATTERIA, RISCHIO DI USTIONI DA SOSTANZE CHIMICHE**

Il presente prodotto contiene una batteria a bottone. In caso di ingestione della batteria a bottone, diverse ustioni da sostanze chimiche piuttosto gravi potrebbero verificarsi in sole 2 ore con il rischio di decesso.

Tenere lontane dalla portata dei bambini le batterie usate e nuove. Se il vano batteria non si chiude correttamente, non utilizzare più il prodotto tenendolo lontano dalla portata dei bambini.

In caso di ingestione o posizionamento della batteria a bottone all'interno di una qualsiasi parte del corpo, rivolgersi immediatamente a un medico.

- Usare il dispositivo esclusivamente al chiuso, in ambienti asciutti. Proteggere il dispositivo dall'umidità.
- Non aprire l'unità. **RISCHIO DI SCOSSE ELETTRICHE!** Affidare l'apertura dell'apparecchio e le riparazioni esclusivamente a personale qualificato.
- Collegare il presente dispositivo esclusivamente ad una presa a muro ben installata e dotata di messa a terra. Accertarsi che la tensione di alimentazione corrisponda a quella nominale riportata sulla targa del prodotto.
- Tenere il cavo di alimentazione lontano da fonti di umidità durante il funzionamento. Non ostruire o danneggiare il cavo di alimentazione in alcun modo.
- Avvisi per la disconnessione del dispositivo: La spina di alimentazione serve per la connessione del dispositivo alla rete elettrica, quindi tenerla sempre in posizione facilmente accessibile.
- Se il cavo o la spina di alimentazione sono danneggiati in qualunque modo, farli sostituire immediatamente presso un centro di assistenza autorizzato.
- In caso di temporali, disconnettere immediatamente il dispositivo dalla rete elettrica.
- Il dispositivo può essere utilizzato dai bambini, solo sotto il controllo dei genitori.
- Per la pulizia dell'apparecchio, servirsi esclusivamente di un panno asciutto.
- **NON USARE DETERGENTI o PANNI ABRASIVI!**
- Installare il dispositivo in un ambiente dotato di sufficiente ventilazione, per evitare problemi di surriscaldamento.
- Non ostruire le aperture di ventilazione!
- La libera circolazione dell'aria potrebbe essere ostacolata, ostruendo le feritoie di ventilazione con oggetti, quali giornali, tovaglie o tende ecc.
- Tenere l'apparecchio lontano da schizzi o zampilli, evitando di appoggiare sopra di esso oggetti contenenti liquidi, ad esempio tazze.
- L'unità non deve essere esposta direttamente alla luce solare o altre fonti di calore, né conservata in ambienti eccessivamente freddi, umidi, polverosi o soggetti ad urti e vibrazioni.
- Non tentare di applicare cavi, spine o altri oggetti all'unità, né tentare di aprirla.
- Installare il dispositivo in una posizione sicura e non soggetta a vibrazioni.
- Non appoggiare sul dispositivo fonti di fiamme libere, ad esempio candele accese.
- Installare l'apparecchio lontano da computer o unità a microonde, che potrebbero causare interferenze alla ricezione radio.
- Non tentare di aprire o riparare l'unità. Tale operazione espone l'utente a rischio di lesioni e rende nulla la garanzia del prodotto. Per le riparazioni affidarsi esclusivamente a personale / centri di assistenza autorizzati.
- Usare esclusivamente batterie prive di mercurio e cadmio.
- Le batterie non devono essere esposte direttamente a fonti di calore, quali luce solare, fiamme libere o simili.
- Le batterie usate sono rifiuti pericolosi e NON devono essere smaltite assieme agli altri rifiuti domestici!!! Portare invece le batterie vecchie al proprio rivenditore o in appositi centri di raccolta locali.
- Tenere le batterie fuori della portata dei bambini. I bambini potrebbero infatti correre il rischio di ingerirle. Consultare immediatamente un medico in caso di ingestione di batterie.
- Controllare regolarmente che le batterie del proprio apparecchio non abbiano perditte.
- L'apparato è concepito per l'uso in zone con climi temperati; non è adatto all'uso in paesi con climi tropicali.

## POSIZIONE DEI COMANDI

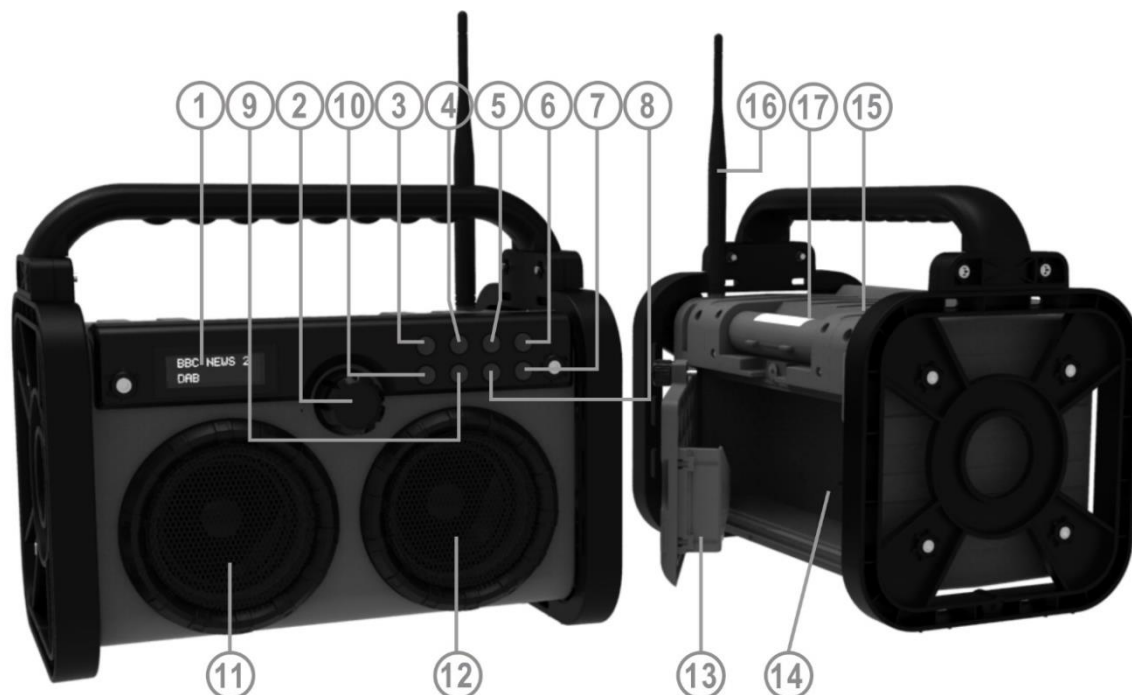

- |    |                                    |  |
|----|------------------------------------|--|
| 1  | Schermo                            | Mostra tutte le informazioni del dispositivo   |
| 2  | <b>VOL-/VOL+</b><br><b>ENTER</b> / | Ruotare per regolare il volume e selezionare i valori<br>Premere per confermare la selezione,<br>Sintonia fine FM (premere e tenere premuto per regolare la frequenza quando l'indicatore lampeggia)<br>Premere per accettare/terminare una chiamata in arrivo<br>Premere e tenere premuto per rifiutare una chiamata in arrivo. |
| 3  | / <b>MODE</b>                      | Premere per l'accensione; premere e tenere premuto per lo spegnimento.<br>Da acceso, premere per selezionare la sorgente   |
| 4  | <b>INFO/MENU</b>                   | Da acceso: premere per visualizzare le informazioni, premere e tenere premuto per aprire il menu<br>In modalità Standby: premere per aprire il menu  |
| 5  | <b>FAV/SCAN</b>                    | Pressione breve: apertura della memoria delle preimpostazioni<br>Pressione prolungata: avvio della scansione delle stazioni  |
| 6  | <b>NAP/EQ</b>                      | In standby: apertura del timer NAP<br>Da acceso: apertura del menu EQ per la selezione   |
| 7  | <b>PRE+ /</b>                      | Passaggio alla stazione successiva (DAB) / alla stazione preimpostata o alla traccia successiva in BT<br>Premere e tenere premuto per la ricerca FM in avanti  |
| 8  | / <b>PAIR</b>                      | Riproduzione/pausa della riproduzione BT<br>Premere a lungo in modalità BT per disconnettere il dispositivo BT   |
| 9  | / <b>PRE-</b>                      | Passaggio alla stazione precedente (DAB) / alla stazione preimpostata o alla traccia precedente in BT<br>Premere e tenere premuto per la ricerca FM indietro   |
| 10 | <b>LIGHT/ST.</b>                   | Premere per accendere/spegnere la luce a LED<br>Premere e tenere premuto per la sezione di Stereo/Mono FM  |
| 11 | Altoparlante a sinistra            |  |
| 12 | Altoparlante a destra              |  |
| 13 | Vano per telefono                  |  |
| 14 | Ingresso AUX                       |  |
| 15 | Jack CC                            |  |
| 16 | Antenna DAB/FM                     |  |
| 17 | Luce da lavoro a LED               |  |

## INSTALLAZIONE

### CONTENUTO DELLA CONFEZIONE

- Unità principale
- Manuale di istruzioni
- 2 x strisce adesive
- Un adattatore CA
- Antenna

**Se necessario, applicare i nastri adesivi in dotazione sul lato inferiore del telaio per una migliore scorrevolezza e stabilità.**

### ALIMENTAZIONE

**Utilizzare solo l'adattatore di potenza fornito in dotazione!**

- Assicurarsi che la tensione elettrica corrisponda a quella indicata sulla targhetta identificativa dell'adattatore CA.
- Collegare l'adattatore CA fornito in dotazione a una presa installata adeguatamente secondo la vigente normativa in materia di sicurezza. Inserire la spina del cavo nel jack di ingresso CC posizionato sul retro dell'unità.
- **Caricare completamente la batteria prima di utilizzarla per la prima volta!**

### INDICATORE DELLA CARICA DELLA BATTERIA

Quando il dispositivo è in uso ed è alimentato dalla batteria, premere ripetutamente il pulsante "INFO/MENU" fino a quando sullo schermo verrà visualizzato "Battery xx" (dove xx indica il livello della batteria).

Quando la batteria è scarica e occorre ricaricarla, l'icona corrispondente lampeggerà nell'angolo a destra del display; allo stesso tempo, verrà visualizzato sullo schermo "Battery Low".

### Direttiva ERP per l'efficienza energetica

**Se il dispositivo è in modalità Standby da circa 15 minuti, si spegnerà automaticamente in assenza di segnale audio. Per accendere di nuovo l'unità premere il pulsante "⏻ /MODE".**

## FUNZIONAMENTO DI BASE

### ACCENSIONE/SPEGNIMENTO (funzionamento tramite alimentazione)

Premere "⏻ / MODE" per accendere l'unità; premere e tenere premuto "⏻ / MODE" per passare in standby.

### ACCENSIONE/SPEGNIMENTO (Funzionamento a batteria)

Premere il pulsante "⏻ /MODE" per entrare in modalità Standby. Sul display verrà visualizzato "Welcome to Digital Radio" unitamente all'ora e alla data.

In modalità Standby, premere il pulsante "⏻ /MODE" per accendere l'unità.

Una volta accesa, premere e lasciare premuto il pulsante "⏻ /MODE" per passare alla modalità Standby. Sul display saranno visualizzati l'ora e la data.

In modalità Standby, premere e lasciare premuto il pulsante "⏻ /MODE" per passare alla modalità di risparmio energetico.

Nota: In modalità Standby, qualora non venga premuto alcun pulsante, l'unità si spegnerà automaticamente passando alla modalità di risparmio energetico dopo circa 15 secondi.





## **MODALITÀ DI SELEZIONE**

Durante la riproduzione musicale, premere ripetutamente il pulsante “ /MODE” per passare da una modalità all’altra.

## **REGOLAZIONE DEL VOLUME**

Per alzare o abbassare il volume, ruotare la manopola “VOL-/VOL+”.

## **DAB**



1. Selezionare la modalità “DAB”.
2. Se si usa la radio per la prima volta, l’unità avvierà una ricerca automatica delle stazioni radio salvando tutte quelle ricevibili.
3. Premere il pulsante “ / ” per selezionare una stazione radio dall’elenco corrispettivo. Premere “ENTER” per confermare.

### **Ricerca automatica**



Premere e lasciare premuto il pulsante “FAV/SCAN” per avviare la ricerca automatica. Tutte le stazioni trovate verranno salvate nell’apposito elenco.

### **Salvare una stazione in preselezione**

È possibile salvare fino a 40 stazioni radio DAB.

1. Selezionare la stazione radio desiderata.
2. Premere il pulsante “FAV/SCAN” “Preset store <X: (Vuoto) > (*X = numero della stazione preimpostata*) viene visualizzato nel display.
3. Tramite il pulsante “ / ” selezionare il numero della stazione desiderata e premere “ENTER” per confermare.

### **Richiamare una stazione in preselezione**

1. Premere il pulsante “FAV/SCAN”. Sul display verrà visualizzato “Preset recall <X: (Empty)>” (dove X corrisponde al numero della stazione in preselezione).
2. Tramite il pulsante “ / ” selezionare il numero della stazione desiderata e premere “ENTER” per confermare.

### **Informazioni (Info)**

Quando la radio è in riproduzione, premere il pulsante “INFO/MENU” ripetutamente, per visualizzare in modo ciclico le informazioni trasmesse dalla stazione radio in riproduzione, come di seguito:

- |                                |                               |
|--------------------------------|-------------------------------|
| ➤ DLS (Dynamic Label Segments) | ➤ Bitrate dell’audio          |
| ➤ Potenza del segnale          | ➤ Corrente elettrica/batteria |
| ➤ PTY (tipo di programma)      | ➤ Ora                         |
| ➤ Canale/frequenza             | ➤ Data                        |
| ➤ Errori di segnale            |                               |

## Menu DAB

1. Premere e lasciare premuto il pulsante “**INFO/MENU**” fino a quando sul display verrà visualizzato “DAB <Full scan>”.
2. Tramite il pulsante “**◀ / ▶**”, è possibile selezionare le seguenti impostazioni:
  - **Scansione completa**  
Con questa funzione è possibile avviare una ricerca automatica.
  - **Sintonizzazione manuale**  
Serve per selezionare e cercare solo il canale desiderato.
  - **DRC (Compressione della gamma dinamica)**  
Se si ascolta musica con un'elevata gamma dinamica in un ambiente rumoroso, può essere utile comprimere la gamma dinamica dell'audio. Questo permette di ridurre l'intensità dei suoni più rumorosi e viceversa elevare quella dei suoni più silenziosi. L'opzione DRC può essere impostata al valore basso, alto o disattivata.
  - **Eliminazione delle stazioni non ricevute**  
Tale funzione serve a cancellare tutte le stazioni radio il cui segnale non può essere più ricevuto.
  - **TA**  
Una volta selezionato “On”, la radio riceverà gli annunci sul traffico relativi alla propria località qualora tale servizio sia supportato dalla stazione radio.
  - **Sleep –** (disponibile anche in altri sorgenti alla pressione prolungata di “**INFO/MENU**”)  
Selezionare la funzione “Sleep”. Scegliere tra spegnimento automatico disattivato, 15 min, 30 min, 45 min, 60 min o 90 min.

## FM

1. Selezionare la modalità “FM”.
2. Premere il pulsante “**FAV/SCAN**” per avviare una ricerca automatica. La radio salverà tutte le stazioni locali.

### Sintonizzazione automatica

Premere e lasciare premuto il pulsante “**◀ / ▶**” per avviare la sintonizzazione automatica. La radio interrompe la ricerca una volta trovata una radio ricevibile.

### Sintonizzazione manuale

Premere e tenere premuto “**ENTER**” fino a quando l'indicatore della frequenza non lampeggia. Ruotare verso la frequenza di ricezione desiderata.

### Salvare una stazione in preselezione

È possibile salvare fino a 40 stazioni radio FM.  
Come descritto per la modalità DAB.

### Richiamare una stazione in preselezione

Come descritto per la modalità DAB.

### Selezione di Mono/Stereo



Premere “**LIGHT/ST**” per selezionare l’effetto audio tra Mono o Stereo, sul display verrà visualizzato “Forced Mono” o “Stereo Allowed” a seconda della selezione.

### Informazioni (Info)

Quando la radio è in riproduzione, premere il pulsante “**INFO/MENU**” ripetutamente, per visualizzare in modo ciclico le informazioni trasmesse dalla stazione radio in riproduzione, come di seguito:

- |                           |                               |
|---------------------------|-------------------------------|
| ➤ Testo della radio       | ➤ Corrente elettrica/batteria |
| ➤ PTY (tipo di programma) | ➤ Ora                         |
| ➤ Nome                    | ➤ Data                        |



### Menu FM

1. Premere e lasciare premuto il pulsante “**INFO/MENU**” sino a quando sul display verrà visualizzato “FM <Scan setting>”.
2. Tramite il pulsante “  /  ”, è possibile selezionare le seguenti impostazioni:
  - Impostazioni di scansione  
Per impostazione predefinita, la scansione FM si ferma ad ogni nuova stazione disponibile. Potrebbe accadere che le stazioni con segnale debole, presentino uno scadente rapporto segnale rumore (ascolto disturbato da fruscio). Selezionare “Strong station only” per modificare le impostazioni della ricerca scegliendo di interromperla solo quando vengono trovate delle stazioni radio con una buona potenza del segnale.

## BLUETOOTH®

In caso di uso di un dispositivo audio dotato di Bluetooth, assicurarsi che la distanza operativa sia contenuta entro i 10 metri.

La distanza operativa potrebbe risultare condizionata e, dunque, limitata quando i dispositivi si trovano in due ambienti diversi.

1. Selezionare la modalità “Bluetooth” (sul display verrà visualizzato “Bluetooth pairing”).
2. Attivare la funzione Bluetooth sul proprio dispositivo selezionando “DAB85”. Una volta avvenuta la connessione, sul display verrà visualizzato “Bluetooth Connected”.
3. Premere il pulsante “  ” per avviare o mettere in pausa la riproduzione.
4. Premere “  /  ” per saltare alla traccia precedente o successiva.

L’unità è dotata anche della funzione vivavoce.

Se è stato collegato un cellulare tramite il Bluetooth e si riceve una telefonata, premere il pulsante “**ENTER**” per prendere la chiamata.

Per riagganciare la chiamata, premere il pulsante “**ENTER**”.

Per rifiutare la chiamata, premere e lasciare premuto il pulsante “**ENTER**” mentre squilla il telefono.

## AUX

1. Selezionare la modalità "Aux" (verrà visualizzato sul display "AUX IN").
2. Collegare il dispositivo esterno con un cavo AUX inserendo un'estremità nel corrispettivo jack posizionato sul retro dell'unità (occorre, quindi, aprire lo sportellino del vano porta telefono).
3. Avviare la riproduzione sul dispositivo esterno.

## EQUALIZZATORE

Premere il tasto "**NAP/EQ**" Tasto EQ " e usare " **◀▶** / **▶▶** " per selezionare l'impostazione del suono desiderata: Normal, Classic, Pop, Jazz, Rock.

## SONNELLINO

In modalità Standby, premere "**NAP/EQ**". Sul display verrà visualizzato "NAP Timer < Off>". Premere ripetutamente il pulsante per selezionare la durata desiderata scegliendo tra 10, 15, 30, 45, 60, 90, 120, Off; premere "**ENTER**" per confermare.

## LUCE A LED

Premere il pulsante "**LIGHT/ST**" per accendere o spegnere la luce a LED.

**NOTA:** Per evitare qualsiasi danno oculare, non rivolgere lo sguardo verso la luce mentre il LED è acceso.

## IMPOSTAZIONI DI SISTEMA

In modalità standby premere "**INFO/MENU**", "System" viene visualizzato sul display, confermare con "**ENTER**"

Premere " **◀▶** / **▶▶** " o ruotare "**VOL-/VOL+**" per selezionare la funzione / il valore desiderato e premere "**ENTER**" per confermare.

- **Ora**  
Selezionare la funzione "Set Time/Date", "Auto update", "Set 12/24 hour", "Set date format" per regolare le impostazioni relative all'ora e alla data.
- **Lingua**  
Scegliere la lingua desiderata del menu.
- **Ripristino delle impostazioni di fabbrica**  
Il ripristino delle impostazioni di fabbrica riporta l'unità ai valori predefiniti.
- **Versione SW**  
Tale funzione indica la versione del software installato.

Il presente manuale d'uso può essere scaricato dal sito [www.soundmaster.de](http://www.soundmaster.de)

Ci riserviamo eventuali errori di stampa e modifiche tecniche.

Copyright di Woerlein GmbH, 90556 Cadolzburg, [www.soundmaster.de](http://www.soundmaster.de)

Riproduzione possibile solo con il permesso di Woerlein GmbH

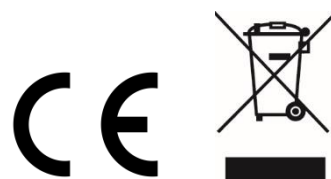

## OCHRANA ŽIVOTNÍHO PROSTŘEDÍ



Nelikvidujte tento výrobek na konci jeho životního cyklu spolu s běžným domovním odpadem. Odevzdejte jej ve sběrném dvoře pro recyklaci elektrických a elektronických zařízení. Tento význam má symbol na výrobku, návodu k použití nebo na balení.

Materiály jsou recyklovatelné podle jejich označení. Opětovným použitím materiálů nebo jiných forem recyklace starých zařízení a obalů významně přispíváte k ochraně našeho životního prostředí. Je-li to nutné, před likvidací bezplatně vyjměte baterie a osobní údaje a zeptejte se svého místního úřadu na odpovědné místo pro likvidaci..

	<b>VAROVÁNÍ</b>	
<b>Nebezpečí úrazu elektrickým proudem Neotevírejte!</b>		
Upozornění: Nesnímejte kryt (ani zadní část), abyste snížili nebezpečí úrazu elektrickým proudem. Uvnitř nejsou žádné díly, které by mohl uživatel opravit sám. Opravy svěďte kvalifikovaným servisním pracovníkům.		



Tento symbol značí přítomnost nebezpečného napětí uvnitř krytu, které je dostatečně vysoké, aby představovalo nebezpečí úrazu elektrickým proudem.



Tento symbol značí, že k zařízení jsou k dispozici pokyny k obsluze a údržbě.



**Použité baterie představují nebezpečný odpad a NESMÍ být likvidovány spolu s domovním odpadem!** Jako spotřebitelé jste z právního hlediska povinni odevzdat **všechny baterie**

k zajištění ekologicky šetrné recyklace – bez ohledu na to, zda baterie obsahují škodlivé látky či nikoli\*.

Odevzdejte baterie zdarma v místním veřejném sběrném dvoře nebo v obchodech, které příslušný druh baterií prodávají.

Odevzdávejte pouze zcela vybité baterie.

\* Označení Cd = kadmium, Hg = rtuť, Pb = olovo

	<b>VAROVÁNÍ</b>
<b>BATERIE NEPOLYKEJTE, HROZÍ RIZIKO CHEMICKÉHO POPÁLENÍ</b>	
Tento produkt obsahuje knoflíkovou baterii. Knoflíkové baterie mohou v případě spolknutí za pouhé 2 hodiny způsobit těžké vnitřní popáleniny a dokonce smrt.	
Nové a použité baterie uchovávejte mimo dosah dětí. Pokud nelze prostor pro baterie bezpečně uzavřít, přestaňte produkt používat a uchovávejte jej mimo dosah dětí.	
Pokud si myslíte, že došlo ke spolknutí baterií nebo jejich vložení do jakékoli části těla, okamžitě vyhledejte lékařskou pomoc.	

- Používejte zařízení pouze v suchém vnitřním prostředí.
- Chraňte zařízení před vlhkostí.
- Zařízení neotevírejte. **NEBEZPEČÍ ÚRAZU ELEKTRICKÝM PROUDEM!** Otevření a opravy svěďte kvalifikovaným servisním pracovníkům.
- Zařízení připojujte pouze ke správně namontované a uzemněné nástěnné zásuvce. Zkontrolujte, zda napětí odpovídá technickým údajům uvedeným na typovém štítku
- Zajistěte, aby síťový kabel zůstal během provozu suchý. Síťový kabel nepřiskřípněte ani jiným způsobem nepoškozujte.
- Varování pro odpojování zařízení: Síťová zástrčka se používá jako připojení, měla by proto zůstat vždy přístupná.
- Poškozený síťový kabel nebo zástrčku je nutné nechat ihned vyměnit v autorizovaném servisním středisku.
- Dochází-li k bleskům, zařízení ihned odpojte od síťového napájení.
- Děti by měly zařízení používat pod dohledem rodičů.
- Zařízení čistěte pouze suchým hadříkem.
- **NEPOUŽÍVEJTE ČISTICÍ PROSTŘEDKY ani ABRAZIVNÍ TKANINY!**
- Zařízení umístěte na místo s dostatečnou ventilací, aby nedocházelo k přehřívání.
- Nezakrývejte ventilační otvory!
- Ventilační otvory by neměly být zablokovány předměty, jako jsou noviny, ubrusy, záclony apod.
- Zařízení by nemělo být vystaveno kapající ani stříkající vodě a neměly by se na něj pokládat předměty s tekutinami, jako jsou vázy.
- Zařízení by nemělo být vystaveno přímému slunečnímu záření, příliš vysokým ani příliš nízkým teplotám, vlhkosti, vibracím ani by nemělo být umístěno v prašném prostředí.
- Do ventilačních otvorů ani jiných otvorů zařízení se nikdy nepokoušejte vložit dráty, špendlíky ani jiné předměty.
- Umístěte zařízení na bezpečné místo bez vibrací.
- Na zařízení by se neměly pokládat zdroje otevřeného ohně jako například hořící svíčky.
- Umístěte zařízení co nejdále od počítačů a mikrovlnných trub. V opačném případě by mohlo docházet k rušení příjmu rádiového signálu.
- Neotevírejte ani neopravujte kryt. Není to bezpečné a došlo by k porušení platnosti záruky. Opravy smí provádět pouze autorizované servisní/zákaznické středisko.
- Používejte pouze baterie neobsahující rtuť ani kadmium.
- Baterii by neměly být vystaveny působení nadměrného tepla, jako je sluneční záření, oheň apod.
- Použité baterie představují nebezpečný odpad a NESMÍ být likvidovány spolu s domovním odpadem!!! Vraťte baterie svému prodejci nebo je odevzdejte v místním sběrném dvoře.
- Udržujte baterie mimo dosah dětí. Děti by mohly baterie spolknout. Pokud došlo ke spolknutí baterie, okamžitě vyhledejte lékařskou pomoc.
- Baterie pravidelně kontrolujte, zda nedochází k úniku kapalin.
- Toto zařízení je určeno k používání v mírném klimatu. Není vhodné pro používání v zemích s tropickým klimatem.

## UMÍSTĚNÍ OVLÁDACÍCH PRVKŮ

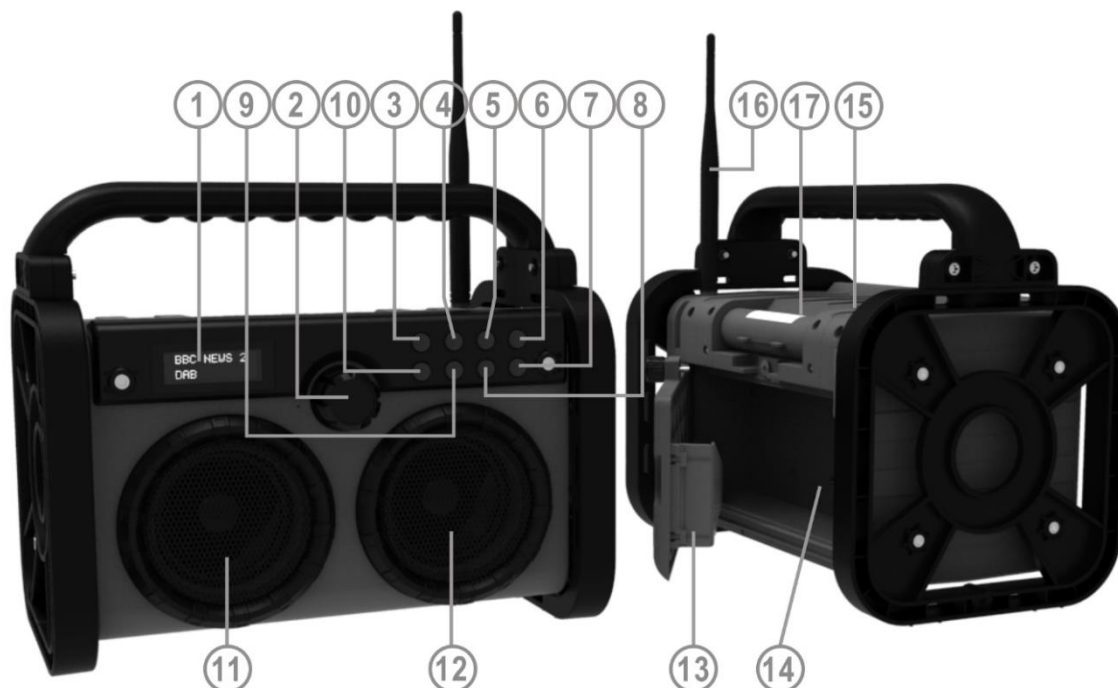

- |    |                                    |  |
|----|------------------------------------|--|
| 1  | Displej                            | Zobrazuje všechny informace o zařízení   |
| 2  | <b>VOL-/VOL+</b><br><b>ENTER</b> / | Otáčením nastavíte hlasitost a vybíráte hodnoty<br>Stisknutím potvrdíte výběr,<br>doladění FM (stiskněte a podržte, když signalizace frekvence bliká,<br>můžete nastavit frekvenci<br>Stiskněte pro přijetí / ukončení příchozího hovoru<br>Stisknutím a podržením příchozí hovor odmítnete. |
| 3  | / <b>MODE</b>                      | Stisknutím zapnete, stisknutím a podržením vypnete.<br>V režimu zapnutí stisknutím vyberete zdroj  |
| 4  | <b>INFO/MENU</b>                   | V režimu zapnutí: Stisknutím zobrazíte informace, stisknutím a podržením otevřete nabídku<br>V pohotovostním režimu: Stisknutím otevřete nabídku   |
| 5  | <b>FAV/SCAN</b>                    | Krátké stisknutí: Otevření paměti předvolby<br>Stisknutí a podržení: Zahájení vyhledávání stanic   |
| 6  | <b>NAP/EQ</b>                      | V pohotovostním režimu: Otevření časovače NAP<br>V režimu zapnutí: otevře nabídku EQ pro výběr   |
| 7  | <b>PRE+ /</b>                      | Přejděte na další stanici (DAB) / předvolbu stanice nebo na další skladbu v BT<br>Stisknutím a podržením provedete v režimu FM vyhledávání nahoru  |
| 8  | / <b>PAIR</b>                      | Přehrát/pozastavit přehrávání zařízení BT<br>V režimu BT dlouhým stisknutím zařízení BT odpojíte   |
| 9  | / <b>PRE-</b>                      | Přechod na předchozí stanici (DAB) / předvolbu nebo předchozí skladbu v BT<br>Stisknutím a podržením provedete v režimu FM vyhledávání dolů  |
| 10 | <b>LIGHT/ST.</b>                   | Stisknutím zapnete/vypnete kontrolku LED<br>Stisknutím a podržením provedete výběr režimu stereo/mono FM   |
| 11 | Levý reproduktor                   | 12 Právý reproduktor   |
| 13 | Oddíl pro mobilní telefon          | 14 Konektor AUX IN   |
| 15 | Napájecí zdířka                    | 16 ANTÉNA DAB/FM   |
| 17 | Kontrolka LED činnosti             |  |

## MONTÁŽ

### OBSAH DODÁVKY

- Hlavní jednotka
- Návod k obsluze
- 2x lepicí pásky
- Adaptér
- Anténa

**V případě potřeby nalepte na spodní stranu rámu dodané lepicí pásky. Dosáhnete tak lepšího skluzu a stability.**

### NAPÁJENÍ

**Používejte pouze dodaný napájecí adaptér!**

- Ujistěte se, že napětí je stejné jako napětí uvedené na identifikačním štítku napájecího adaptéru.
- Dodaný napájecí adaptér připojte k řádně nainstalované a uzemněné elektrické zásuvce a konektor kabelu do zdířky DC IN na zadní straně přístroje.
- **Před prvním použitím vestavěnou baterii plně nabijte!**

### INDIKÁTOR NABITÍ BATERIE

Během přehrávání v režimu baterie opakovaně stiskněte tlačítko „**INFO/MENU**“, dokud se na displeji nezobrazí hlášení „Battery xx“ (xx = úroveň nabití baterie).



Když je baterie vybitá a je třeba ji dobít, ikona baterie v pravém rohu displeje bliká a na displeji se zobrazí hlášení „Battery Low“.

### Správa napájení ERP

**Pokud není zvukový signál, přístroj se po přibližně 15 minutách v pohotovostním režimu automaticky vypne. Chcete-li zařízení znovu zapnout, stiskněte tlačítko „ST/BY / MODE“.**

## ZÁKLADNÍ OVLÁDÁNÍ

### ZAPNUTÍ / VYPNUTÍ NAPÁJENÍ (Provoz napájecího zdroje)

Stisknutím tlačítka „ / **MODE**“ jednotku zapnete; stisknutím a podržením tlačítka „ / **MODE**“ přepnete do pohotovostního režimu.

### ZAPNUTÍ/VYPNUTÍ (Provoz na baterie)

Stisknutím tlačítka „ / **MODE**“ zapnete jednotku v pohotovostním režimu: Na displeji se zobrazí zpráva „Welcome to Digital Radio“ a poté se zobrazí čas a datum.

V pohotovostním režimu přístroj zapnete stisknutím tlačítka „ / **MODE**“.

V režimu zapnutí stisknutím a podržením tlačítka „ / **MODE**“ jednotku přepnete do pohotovostního režimu. Na displeji se zobrazí datum a čas.

V pohotovostním režimu stisknutím a podržením tlačítka „ / **MODE**“ jednotku přepnete do režimu úspory energie.

Poznámka: Pokud v pohotovostním režimu nestisknete žádné tlačítko, přístroj se přibližně po 15 sekundách automaticky vypne do režimu úspory energie.

### VÝBĚR REŽIMU

Chcete-li přepínat mezi režimy, stiskněte během režimu přehrávání opakovaně tlačítko „ / **MODE**“.

### NASTAVENÍ HLASITOSTI

Chcete-li zvýšit nebo snížit hlasitost, otáčejte knoflíkem „**VOL-/VOL+**“.



## DAB

1. Vyberte režim „DAB“.
2. Při prvním spuštění rádia spustí přístroj automatické vyhledávání a uloží všechny přijímané rozhlasové stanice.
3. Stisknutím tlačítka „◀▶“ vyberte ze seznamu stanic rozhlasovou stanici a stisknutím tlačítka „ENTER“ potvrďte výběr.

### Automatické vyhledávání

Stisknutím tlačítka „FAV/SCAN“ a jeho podržením spustíte automatické vyhledávání. Všechny nalezené stanice budou uloženy do seznamu stanic.

### Uložení předvolby stanice

Uložit lze až 40 rozhlasových stanic DAB

1. Vyberte požadovanou rádiovou stanici.
2. Stiskněte tlačítko „FAV/SCAN“, na displeji se zobrazí hlášení „Preset store <X: (Empty) >“ (X = číslo předvolby stanice).
3. Pomocí tlačítka „◀▶“ vyberte číslo stanice a stisknutím tlačítka „ENTER“ potvrďte nastavení.

### Vyvolání předvolby stanice

1. Stiskněte tlačítko „FAV/SCAN“. Na displeji se zobrazí hlášení „Preset recall <X: (Empty) >“ (X = preset station number).
2. Pomocí tlačítka „◀▶“ vyberte číslo stanice a stisknutím tlačítka „ENTER“ potvrďte nastavení.

### Informace (Info)

Když hraje rádiová stanice, opakovaným stisknutím tlačítka „INFO/MENU“ postupně procházejte informace vysílané rádiem následovně:

- |                                      |                           |
|--------------------------------------|---------------------------|
| ➤ DLS (Segment dynamického označení) | ➤ Datový tok zvuku        |
| ➤ Síla signálu                       | ➤ Síťové napájení/baterie |
| ➤ PTY (Typ Programu)                 | ➤ Čas                     |
| ➤ Kanál/frekvence                    | ➤ Datum                   |
| ➤ Chyba signálu                      |                           |

### NABÍDKA DAB

1. Stiskněte a podržte tlačítko „INFO/MENU“, dokud se na displeji nezobrazí hlášení „DAB <Full scan>“.
2. Pomocí tlačítka „◀▶“ vyberte následující nastavení:
  - **Úplné vyhledávání**  
Spustí automatické vyhledávání.
  - **Manuální ladění**  
Vyberte požadovaný kanál a vyhledá pouze vybraný kanál.
  - **DRC (komprese dynamického rozsahu)**  
Pokud posloucháte hudbu s vysokým dynamickým rozsahem v hlučném prostředí, budete případně chtít zhustit dynamický rozsah audia. Tiché zvuky pak hlasitější a hlasité zvuky tišší. Funkci DRC můžete nastavit na vypnutou, nízkou nebo vysokou.

- **Vyřazení**  
Vymazání všech rozhlasových stanic, které již nelze přijímat.
- **TA**  
Pokud je vybrána možnost „On“, rádio bude přijímat dopravní hlášení v určité oblasti, pokud bude dotyčná rozhlasová stanice takovou službu poskytovat.
- **Sleep** – (k dispozici také v jiných zdrojích, když stisknete a podržíte tlačítko „**INFO/MENU**“) Vyberte funkci „Sleep“. Vyberte si z možností bez spánku, 15 minut, 30 minut, 45 minut, 60 minut nebo 90 minut.

## FM

1. Vyberte režim „FM“.
2. Stisknutím a podržením tlačítka „**FAV/SCAN**“ spustíte automatické vyhledávání. Rádio uloží všechny místní rozhlasové stanice.

### Automatické ladění

Stisknutím tlačítka „**◀ / ▶**“ a jeho podržením spustíte automatické ladění. Rádio se zastaví na následující rozhlasové stanici umožňující příjem.

### Manuální ladění

Stiskněte a podržte tlačítko „**ENTER**“, dokud nebude blikat signalizace frekvence. Otočte na požadovanou frekvenci příjmu.

### Uložení předvolby stanice

Uložit lze až 40 rozhlasových stanic FM.

Je stejné jako v režimu DAB.

### Vyvolání předvolby stanice

je stejné jako v režimu DAB.

### Výběr mono/stereo

Stiskněte tlačítko „**LIGHT/ST**“ a vyberte pocit poslechu mezi režimem mono nebo stereo, displej na základě výběru zobrazí hlášení „Forced Mono“ nebo „Stereo Allowed“.

### Informace (Info)

Když hraje rádiová stanice, opakovaným stisknutím tlačítka „**INFO/MENU**“ postupně procházejte informace vysílané rádiem následovně:

- |                      |                           |
|----------------------|---------------------------|
| ➤ Text rádia         | ➤ Síťové napájení/baterie |
| ➤ PTY (Typ Programu) | ➤ Čas                     |
| ➤ Název              | ➤ Datum                   |

### NABÍDKA FM

1. Stiskněte a podržte tlačítko „**INFO/MENU**“, dokud se na displeji nezobrazí hlášení „FM <Scan setting>“.
2. Pomocí tlačítka „**◀ / ▶**“ vyberte následující nastavení:

- **Nastavení vyhledávání**

Ve výchozím nastavení je skenování FM zastaveno u první dostupné stanice. U slabých stanic to může mít za následek špatný poměr signálu k šumu (syčení). Chcete-li změnit nastavení skenování tak, aby se zastavilo jen na stanicích s dobrou silou signálu, zvolte možnost „Strong station only“.

## BLUETOOTH®

Pokud používáte audiozařízení s funkcí Bluetooth, musíte udržovat provozní vzdálenost max. 10 metrů.

Na provozní vzdálenost má vliv různé prostředí.

1. Zvolte režim „Bluetooth“ (na displeji je zobrazeno hlášení „Bluetooth pairing“).
2. Na zařízení Bluetooth aktivujte funkci Bluetooth a vyberte možnost „DAB85“. Po úspěšném připojení se na displeji zobrazí hlášení „Bluetooth Connected“.
3. Stisknutím tlačítka „▶▶“ spustíte nebo pozastavíte přehrávání.
4. Stisknutím tlačítka „◀◀ / ▶▶“ přeskočíte na předchozí nebo následující stopu.

Tato jednotka obsahuje také funkci hands-free.

Pokud jste připojili mobilní telefon prostřednictvím Bluetooth a máte hovor, stiskněte tlačítko „ENTER“ a hovor zvedněte.

Chcete-li hovor zavěsit, tlačítko „ENTER“ stiskněte.

Chcete-li hovor odmítnout, během vyzvánění stiskněte a podržte tlačítko „ENTER“.

## AUX

1. Zvolte režim „Aux“ (na displeji je zobrazeno hlášení „AUX IN“).
2. Připojte externí zařízení pomocí kabelu Aux s konektorem Aux na zadní straně přístroje (je kvůli tomu třeba otevřít dvířka přihrádky na telefon).
3. Spusťte na externím zařízení přehrávání.

## EKVALIZÉR

V režimu zapnutí stiskněte tlačítko „NAP/EQ“ a pomocí tlačítek „◀◀ / ▶▶“ vyberte jedno z nainstalovaných nastavení zvuku: vyrovnaný, Normal, Classic, Pop, Jazz, Rock.

## NAP

Když se nacházíte v pohotovostním režimu, stiskněte „NAP/EQ“, na displeji se zobrazí hlášení „NAP Timer < Off>“. Opakovaným stisknutím tlačítka vyberte požadovanou dobu 10, 15, 30, 45, 60, 90, 120, Off a stisknutím tlačítka „ENTER“ potvrďte nastavení.

## KONTROLKA LED

Stisknutím tlačítka „LIGHT/ST“ zapnete nebo vypnete kontrolku LED.

**POZNÁMKA:** Aby nedošlo k poškození zraku, nedívejte se při zapnuté LED diodě přímo do světla.

## NASTAVENÍ SYSTÉMU

V pohotovostním režimu stiskněte tlačítko „**INFO/MENU**“, na displeji se zobrazí hlášení „System“ – potvrďte jej tlačítkem „**ENTER**“

Stisknutím tlačítka „**◀ / ▶**“ nebo otáčením tlačítka „**VOL-/VOL+**“ vyberte požadovanou funkci/hodnotu a volbu potvrďte stisknutím tlačítka „**ENTER**“.

- **Čas**  
Výběrem funkce „Set Time/Date“, „Auto update“, „Set 12/24 hour“, „Set date format“ upravte nastavení data a času.
- **Jazyk**  
Upravte požadovaný jazyk nabídky:
- **Resetování do výchozího nastavení**  
Resetování do továrního nastavení obnoví všechna uživatelská nastavení na výchozí hodnoty.
- **Verze SW**  
Zobrazuje nainstalovanou verzi softwaru.

Aktuální verzi manuálu lze stáhnout z [www.soundmaster.de](http://www.soundmaster.de)

Technické změny a chyby tisku jsou vyhrazeny.

Autorská práva jsou ve vlastnictví společnosti Woerlein GmbH, 90556 Cadolzburg, [www.soundmaster.de](http://www.soundmaster.de)

Kopírování pouze se souhlasem společnosti Woerlein GmbH



## OCHRANA ŽIVOTNÉHO PROSTREDIA



Na konci životnosti výrobok nelikvidujte s bežným komunálnym odpadom. Odovzdajte ho na zberné miesto na recyklovanie elektrických a elektronických zariadení. Je to označené symbolom na výrobku, v používateľskej príručke a na obale.

Materiály sú recyklovateľné podľa označenia. Opätovným použitím materiálov alebo iných foriem recyklácie starých zariadení a obalov významne prispievate k ochrane nášho životného prostredia. V prípade potreby bezplatne vyberte batérie a osobné údaje a zlikvidujte ich na miestnom úrade.

	<b>UPOZORNENIE</b> Nebezpečenstvo zásahu elektrickým prúdom Neotvárať!	
Výstraha: Aby sa znížilo nebezpečenstvo zásahu elektrickým prúdom, neodstraňujte kryt (ani zadnú časť). Vo vnútri sa nenachádzajú žiadne diely, ktorých údržbu by mohol vykonávať používateľ. Vykonávanie údržby prenechajte kvalifikovaným servisným pracovníkom.		



Tento symbol označuje prítomnosť nebezpečného napätia pod krytom, ktoré je dostatočne vysoké na spôsobenie zásahu elektrickým prúdom.



Tento symbol označuje prítomnosť dôležitých pokynov k prevádzke a údržbe zariadenia.



**Použitie batérie predstavujú nebezpečný odpad a NESMÚ sa likvidovať s komunálnym odpadom!** Ako zákazník máte **zákonnú povinnosť** odovzdať **všetky batérie** na ekologické recyklovanie – bez

ohľadu na to, či obsahujú alebo neobsahujú škodlivé látky\*). **Batérie bezplatne odovzdajte na verejné zberné miesta vo vašom okolí alebo v obchodoch, v ktorých sa predávajú batérie príslušného druhu.**

**Odovzdávajú len úplne vybité batérie.**

\*) označenie Cd = kadmium, Hg = ortuť, Pb = olovo



### UPOZORNENIE

#### BATÉRIA SA NESMIE PREHLTNÚŤ, RIZIKO POLEPTANIA CHEMICKÝMI LÁTKAMI

Tento výrobok obsahuje gombíkovú článkovú batériu. Ak dôjde k prehltnutiu gombíkovej batérie, môže už do 2 spôsobit' vážne poleptanie vnútorných orgánov a môže to zapríčiniť smrť. Uchovajte nové a použité batérie mimo dosah detí. Ak nie je priehradka na batérie poriadne zatvorená, prestaňte výrobok používať a odložte ho mimo dosah detí.

Ak sa domnievate, že došlo k prehltnutiu batérií, prípadne sa dostali do nejakej časti tela, okamžite vyhľadajte lekára.

- Zariadenie používajte len v suchých vnútorných priestoroch.
- Chráňte zariadenie pred vlhkosťou.
- Neotvárajte zariadenie. **NEBEZPEČENSTVO ZÁSAHU ELEKTRICKÝM PRÚDOM!** Otváranie a servis zariadenia prenechajte kvalifikovaným pracovníkom.
- Zariadenie zapájajte len do správne nainštalovanej a uzemnenej zásuvky. Ubezpečte sa, že sieťové napätie zodpovedá špecifikáciám uvedeným na typovom štítku.
- Zabezpečte, aby napájací kábel bol počas prevádzky suchý. Zabráňte privretiu alebo akémukoľvek poškodeniu napájacieho kábla.

### Bezpečnostné, environmentálne a inštalačné pokyny

- Upozornenie pri odpájaní zariadenia: Napájacia zástrčka slúži ako pripojenie, preto musí vždy umožňovať manipuláciu.
- Napájacia zástrčka slúži ako odpájacie zariadenie, s ktorým sa musí vždy dať manipulovať.
- Poškodený napájací kábel alebo zástrčku musí autorizované servisné centrum okamžite vymeniť.
- V prípade výskytu bleskov zariadenie okamžite odpojte od zdroja sieťového napätia.
- Deti musia byť pri používaní zariadenia pod dohľadom rodičov.
- Na čistenie zariadenia používajte len suchú tkaninu.
- Nepoužívajte ČISTIACE PROSTRIEDKY ani DRSNÉ TKANINY!
- Zariadenie inštalujte na miesto s dostatočným vetraním, aby ste predchádzali nahromadeniu tepla.
- Nezakrývajte vetracie otvory!
- Nebráňte vetraniu zakrytím vetracích otvorov predmetmi, napríklad novinami, obrusom, záclonou atď.
- Nevystavujte zariadenie kvapkajúcim ani striekajúcim kvapalinám a nekladte na zariadenie žiadne predmety naplnené kvapalinami, napríklad vázy.
- Nevystavujte jednotku priamemu slnečnému žiareniu, veľmi vysokým alebo veľmi nízkym teplotám, vlhkosti, vibráciám ani prašnému prostrediu.
- Nikdy sa nepokúšajte vkladať do ventilačných otvorov alebo do otváracej časti jednotky drôty, špendlíky ani iné podobné predmety.
- Zariadenie nainštalujte na bezpečné miesto, ktoré nie je vystavené vibráciám.
- Na zariadenie neumiestňujte žiadne zdroje otvoreného ohňa, napríklad horiace sviečky.
- Zariadenie nainštalujte čo najďalej od počítačov a mikrovlnných rúr, v opačnom prípade môže dôjsť k rušeniu rozhlasového príjmu.
- Kryt neotvárajte ani neopravujte. Nie je to bezpečné a vaša záruka tým stratí platnosť. Opravy smie vykonávať len autorizované servisné/zákaznícke stredisko.
- Používajte len batérie bez obsahu ortuti a kadmia.
- Batérie nevystavujte nadmernému teplu, napríklad slnečnému žiareniu, ohňu a podobne.
- Použitie batérie predstavujú nebezpečný odpad a NESMÚ sa likvidovať s komunálnym odpadom! Batérie odovzdajte u predajcu alebo na zberných miestach vo vašom okolí.
- Udržujte batérie mimo dosahu detí. Deti by mohli batérie prehltnúť. V prípade prehltnutia batérie sa okamžite obráťte na lekára.
- Pravidelne kontrolujte vaše batérie, aby nedošlo k ich vytečeniu.
- Toto zariadenie je určené na použitie v miernom podnebí, nie je vhodné na použitie v tropických krajinách.

## UMIESTNENIE OVLÁDAČOV

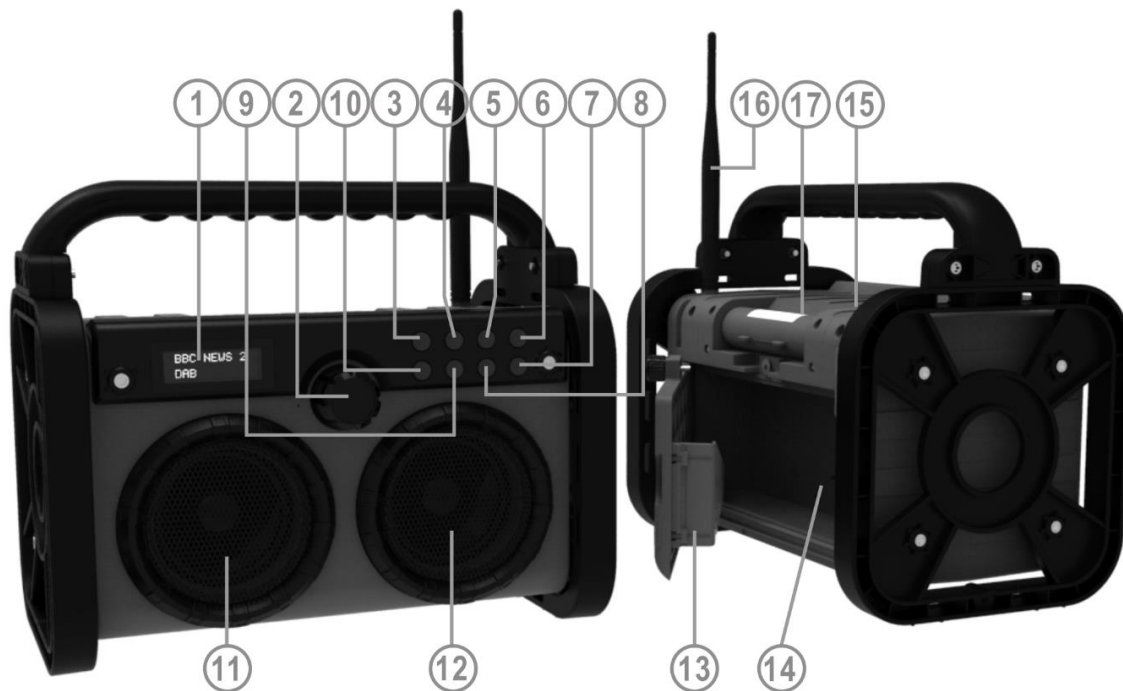

- |    |                                    |   |
|----|------------------------------------|---|
| 1  | Displej                            | Zobrazenie všetkých informácií o zariadení  |
| 2  | <b>VOL-/VOL+</b><br><b>ENTER</b> / | Otáčaním upravujete hlasitosť a hodnoty výberu<br>Stlačením potvrdíte výber,<br>jemné ladenie FM (stlačte a podržte, keď indikátor frekvencie bliká, a môžete upraviť frekvenciu)<br>Stlačením prijmete/ukončíte prichádzajúci hovor<br>Stlačením a podržaním odmietnete prichádzajúci hovor. |
| 3  | / <b>MODE</b>                      | Stlačením zapnete, stlačením a podržaním vypnete.<br>V zapnutom stave stlačením vyberiete zdroj   |
| 4  | <b>INFO/MENU</b>                   | V zapnutom stave: Stlačením zobrazíte informácie, stlačením a podržaním otvoríte ponuku<br>V pohotovostnom režime: Stlačením otvoríte ponuku  |
| 5  | <b>FAV/SCAN</b>                    | Krátke stlačenie: Otvorenie pamäte predvolieb<br>Stlačenie a podržanie: Spustíte vyhľadávanie staníc  |
| 6  | <b>NAP/EQ</b>                      | V pohotovostnom režime: Otvorte časovač<br>V zapnutom stave: otvoríte ponuku ekvalizéra, ktorý chceze vybrať  |
| 7  | <b>PRE+ /</b>                      | Prechod na ďalšiu stanicu (DAB)/predvoľbu stanice alebo ďalšiu skladbu v režime BT<br>Stlačením a podržaním vyhľadávate FM smerom nahor   |
| 8  | / <b>PAIR</b>                      | Prehrávanie/pozastavenie prehrávania cez BT<br>V režime BT stlačením a podržaním odpojíte zariadenie BT   |
| 9  | / <b>PRE-</b>                      | Prechod na predchádzajúcu stanicu (DAB)/predvoľbu alebo predchádzajúcu skladbu v režime BT<br>Stlačením a podržaním vyhľadávate FM smerom nadol   |
| 10 | <b>LIGHT/ST.</b>                   | Stlačením a podržaním zapnete/vypnete LED svetlo<br>Stlačením a podržaním vyberiete FM Stereo/Mono  |
| 11 | Ľavý reproduktor                   | 12 Právý reproduktor  |
| 13 | Priehradka na mobilný telefón      | 14 Konektor AUX IN  |
| 15 | Zdierka napájania                  | 16 ANTÉNA DAB/FM  |
| 17 | LED indikátor stavu                |   |

## INŠTALÁCIA

### OBSAH DODÁVKY

- Hlavná jednotka
- Návod na používanie
- 2 x lepiace pásky
- Sieťový adaptér
- Anténa

**V prípade potreby nalepte dodané lepiace pásky na spodnú stranu rámu pre lepšiu sklz a stabilitu.**

### ZDROJ NAPÁJANIA

**Používajte len dodávaný napájací adaptér!**

- Uistite sa, že napätie je rovnaké ako napätie uvedené na typovom štítku adaptéra striedavého prúdu.
- Pripojte dodaný adaptér striedavého prúdu do správne nainštalovanej bezpečnostnej zásuvky a zástrčku kábla do vstupného konektora jednosmerného prúdu na zadnej strane jednotky.
- **Pred prvým použitím úplne nabite vstavanú batériu!**

### INDIKÁTOR NABITIA BATÉRIE

Počas prehrávania zariadenia v režime batérie opakovane stláčajte tlačidlo „**INFO/MENU**“, kým sa na displeji nezobrazí „Battery xx“ (xx = úroveň nabitia batérie).



Keď je batérie takmer vybitá a je potrebné ju nabiť, ikona batérie v pravom rohu displeja bude blikať a na displeji sa zobrazí „Battery Low“.

### Správa napájania ERP

**Ak nie je k dispozícii žiadny zvukový signál, jednotka sa po približne 15 minútach v pohotovostnom režime automaticky vypne. Ak chcete jednotku znova zapnúť, stlačte tlačidlo „ /MODE“.**

## ZÁKLADNÁ OBSLUHA

### ZAPNÚŤ/VYPNÚŤ (prevádzka na napájanie zo siete)

Stlačením tlačidla „ /MODE“ zapnete prístroj. Stlačením a podržaním tlačidla „ /MODE“ prepnete do pohotovostného režimu.

### ZAPNUTIE/VYPNUTIE (prevádzka na batérie)

Stlačením tlačidla „ /MODE“ prepnete jednotku do pohotovostného režimu. Na displeji sa zobrazí „Welcome to Digital Radio“ a potom sa zobrazia čas a dátum.

V pohotovostnom režime jednotku zapnete stlačením tlačidla „ /MODE“.

V režime zapnutia stlačením a podržaním tlačidla „ /MODE“ zapnete jednotku v pohotovostnom režime. Na displeji sa zobrazia čas a dátum.

V pohotovostnom režime stlačením a podržaním tlačidla „ /MODE“ zapnete jednotku v režime úspory energie.

Poznámka: Ak v pohotovostnom režime nestlačíte žiadne tlačidlo, jednotka sa po približne 15 sekundách automaticky vypne do úsporného režimu.





## **VÝBER REŽIMOV**

Ak chcete prepínať medzi režimami, počas prehrávania opakovane stláčajte tlačidlo „ /MODE“.

## **NASTAVENIE HLASITOSTI**

Ak chcete zvýšiť alebo znížiť hlasitosť, otáčajte gombíkom „VOL-/VOL+“.

### **DAB**



1. Vyberte režim „DAB“.
2. Ak spustíte rádio prvýkrát, jednotka spustí automatické vyhľadávanie a uloží všetky prijateľné rozhlasové stanice.
3. Stlačením tlačidla „ / “ vyberte rozhlasovú stanicu zo zoznamu staníc a výber potvrdíte stlačením tlačidla „ENTER“.

### **Automatické vyhľadávanie**



Stlačením a podržaním tlačidla „FAV/SCAN“ spustíte automatické vyhľadávanie. Všetky nájdene stanice sa uložia do zoznamu staníc.

### **Uloženie predvolenej stanice**

Môžete uložiť až 40 rozhlasových staníc DAB.

1. Vyberte požadovanú rozhlasovú stanicu.
2. Stlačte tlačidlo „FAV/SCAN“. Na displeji sa zobrazí nápis „Preset store <X: (Empty)>“ (X = číslo predvoľby stanice).
3. Pomocou tlačidla „ / “ vyberte číslo stanice a stlačte tlačidlo „ENTER“ na potvrdenie.

### **Vyvolanie predvolenej stanice**



1. Stlačte tlačidlo „FAV/SCAN“. Na displeji sa zobrazí „Preset recall <X: (Empty)>“ (X = preset station number).
2. Pomocou tlačidla „ / “ vyberte číslo stanice a stlačte tlačidlo „ENTER“ na potvrdenie.

### **Informácie (Info)**

Keď sa prehráva rozhlasová stanica, opakovaným stláčaním tlačidla „INFO/MENU“ môžete prechádzať informácie vysielané rádiom takto:

- DLS (dynamické segmentovanie označení)
- Intenzita signálu
- PTY (typ programu)
- Kanál/frekvencia
- Chyba signálu
- Bitová rýchlosť zvuku
- Sieťové napájanie/batéria
- Čas
- Dátum

### **Ponuka DAB**



1. Stlačte a podržte tlačidlo „INFO/MENU“, kým sa na displeji nezobrazí „DAB <Full scan>“.
2. Pomocou tlačidla „ / “ vyberte nasledujúce nastavenia:
  - **Úplné vyhľadávanie**  
Spustenie automatického vyhľadávania.
  - **Manuálne ladenie**  
Výber požadovaného kanála a vyhľadávanie len vybraného kanála.

- **DRC (Dynamic range compression, kompresia dynamického rozsahu)**  
Ak počúvate hudbu s vysokým dynamickým rozsahom v hlučnom prostredí, možno si budete želať komprimovať dynamický rozsah zvuku. Tiché zvuky budú hlasnejšie a hlasné zvuky tichšie. Kompresiu dynamického rozsahu môžete zmeniť na vypnutú, zapnutú alebo nízku.
- **Odstránenie**  
Odstránenie všetkých rozhlasových staníc, ktoré už nie je možné prijímať.
- **TA**  
Ak je vybraná možnosť „On“, rádio bude prijímať dopravné hlásenie v určitej oblasti, ak rozhlasová stanica bude túto službu poskytovať.
- **Sleep –** (k dispozícii aj v iných zdrojoch, keď stlačíte a podržíte tlačidlo „**INFO/MENU**“)  
Vyberte funkciu „Sleep“ (Spánok). Vyberte spomedzi možností: režim spánku vypnutý, 15 minút, 30 minút, 45 minút, 60 minút alebo 90 minút.

## FM

1. Vyberte režim „FM“.
2. Stlačením a podržaním tlačidla „**FAV/SCAN**“ spustíte automatické vyhľadávanie. Rádio uloží všetky miestne rozhlasové stanice.

### Automatické ladenie

Stlačením a podržaním tlačidla „ / “ spustíte automatické ladenie. Rádio sa zastaví na nasledujúcej prijímanej rozhlasovej stanici.

### Manuálne ladenie

Stlačte a podržte tlačidlo „**ENTER**“, kým bliká označenie frekvencie. Otočte na požadovanú frekvenciu príjmu.

### Uloženie predvolenej stanice

Môžete uložiť až 40 rozhlasových staníc FM.

Je to rovnaké ako v režime DAB.

### Vyvolanie predvolenej stanice

je to rovnaké ako v režime DAB.

### Voľba Mono/Stereo

Stlačením a podržaním tlačidla „**LIGHT/ST**“ vyberte režim počúvania Mono alebo Stereo. Na displeji sa objaví nápis „Forced Mono“ (Vynútené mono) alebo „Stereo Allowed“ (Stereo aktivované).

### Informácie (Info)

Keď sa prehráva rozhlasová stanica, opakovaným stláčaním tlačidla „**INFO/MENU**“ môžete prechádzať informácie vysielané rádiom takto:

- |                      |                             |
|----------------------|-----------------------------|
| ➤ Rádiotext          | ➤ Sieťové napájanie/batéria |
| ➤ PTY (typ programu) | ➤ Čas                       |
| ➤ Názov              | ➤ Dátum                     |

## Ponuka FM

1. Stlačte a podržte tlačidlo „**INFO/MENU**“, kým sa na displeji nezobrazí „FM <Scan setting>“.
2. Pomocou tlačidla „**⏪ / ⏩**“ vyberte nasledujúce nastavenia:
  - Nastavenie vyhľadávania  
Pôvodne je nastavené, že sa skenovanie FM zastaví na akejkoľvek dostupnej stanici. To môže mať za následok slabý pomer signál-šum (šušťanie) slabých staníc. Ak chcete zmeniť nastavenie vyhľadávania tak, aby sa zastavilo len na stanicich s dobrou intenzitou signálu, vyberte položku „Strong station only“.

## BLUETOOTH®

Ak používate audio zariadenie s funkciou Bluetooth, nezabudnite na funkčný dosah 10 metrov. Na pracovnú vzdialenosť môže mať vplyv odlišné prostredie.

1. Vyberte režim „Bluetooth“ (na displeji sa zobrazí „Bluetooth pairing“).
2. Aktivujte funkciu Bluetooth na zariadení Bluetooth a vyberte „DAB85“. Keď bolo pripojenie úspešné, na displeji sa zobrazí „Bluetooth Connected“.
3. Stlačením tlačidla „**⏩**“ spustíte alebo pozastavíte prehrávanie.
4. Stlačením tlačidla „**⏪ / ⏩**“ preskočíte na predchádzajúcu alebo nasledujúcu skladbu.

Táto jednotka obsahuje aj funkciu hands-free.

Ak ste pripojili mobilný telefón cez Bluetooth a prichádza hovor, stlačením tlačidla „**ENTER**“ hovor prijmete.

Ak chcete hovor zavesiť, stlačte dlho tlačidlo „**ENTER**“.

Ak chcete hovor odmietnuť, počas zvonenia stlačte a podržte tlačidlo „**ENTER**“.

## AUX

1. Vyberte režim „Aux“ (na displeji sa zobrazí „AUX IN“).
2. Pripojte externé zariadenie pomocou kábla Aux s konektorom Aux v zadnej časti jednotky (preto musíte otvoriť dvierka priehradky na telefón).
3. Spustite prehrávanie na externom zariadení.

## EKVALIZÉR

V režime zapnutia stlačte tlačidlo „**NAP/EQ**“ a pomocou tlačidla „**⏪ / ⏩**“ vyberte jedno z nainštalovaných nastavení zvuku: Normal, Classic, Pop, Jazz, Rock.

## NAP

Keď zostanete v pohotovostnom režime, stlačte tlačidlo „**NAP/EQ**“. Na displeji sa zobrazí „NAP Timer < Off>“. Opakovaným stláčaním tlačidla vyberte požadovaný čas 10, 15, 30, 45, 60, 90, 120, Vyp. a stlačením tlačidla „**ENTER**“ potvrdíte.

## OSVETLENIE LED

Stlačením tlačidla „LIGHT ON/OFF“ môžete zapnúť alebo vypnúť LED osvetlenie.

**POZNÁMKA:** Aby ste predišli poškodeniu zraku, nepozerajte sa priamo do svetla, keď je osvetlenie LED zapnuté.

## SYSTÉMOVÉ NASTAVENIA

V pohotovostnom režime stlačte tlačidlo „INFO/MENU“. Na displeji sa zobrazí nápis „System“ (Systém) – potvrdte to tlačidlom „ENTER“

Stlačením tlačidla „◀/▶“ alebo otáčaním „VOL-/VOL+“ vyberte požadovanú funkciu/hodnotu a potvrdte stlačením tlačidla „ENTER“.

- **Čas**  
Výberom funkcií „Set Time/Date“, „Auto update“, „Set 12/24 hour“, „Set date format“ upravíte nastavenie času a dátumu.
- **Jazyk**  
Nastavte požadovaný jazyk ponuky.
- **Obnovenie výrobných nastavení**  
Obnovenie výrobných nastavení obnoví všetky používateľské nastavenia na predvolené hodnoty.
- **Verzia softvéru**  
Zobrazenie nainštalovanej verzie softvéru.



Aktuálnu verziu manuálu si môžete stiahnuť z [www.soundmaster.de](http://www.soundmaster.de)  
Technické rezervy a chyby vyhradené.

Copyright Woerlein GmbH, 90556 Cadolzburg, [www.soundmaster.de](http://www.soundmaster.de)

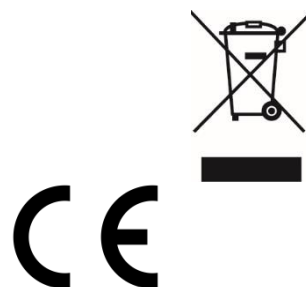
Kopírovanie je možné iba so súhlasom spoločnosti Woerlein GmbH



**TECHNICAL SPECIFICATIONS**

Hersteller - Netzteil Manufacturer – AC adaptor Fabricant - Adaptateur secteur Fabrikant - AC adapter	Fabbricante - Adattatore CA Výrobce - AC adaptér Výrobca - sieťový adaptér	Wörlein GmbH, Gewerbestrasse 12, D-90556 Cadolzburg <a href="http://www.soundmaster.de">www.soundmaster.de</a> HRB-Nr. 771 bei Amtsgericht Fürth/Bay.
Netzteil - Modellbezeichnung AC adaptor - Model identifier Adaptateur secteur - Identifiant du modèle AC adapter – Modelidentificatie	Adattatore CA - Identificatore del modello AC adaptér identifikátor modelu Sieťový adaptér - identifikátor modelu	HKP15-0901000dV
Spannungseingang Power input Entrée d'alimentation Voedingsingang	Ingresso di alimentazione Vstup napájení Zdroj napájania	100-240V~ 50/60Hz 0.4A max.
Spannungsausgang Power output Puissance de sortie Stroomuitgang	Uscita di Potenza Výstup napájení Výstupný výkon	9.0V  1.0A 9.0W 
Durchschnittliche Effizienz im Betrieb Average active efficiency Efficacité active moyenne Gemiddelde actieve efficiëntie	Efficienza attiva media Průměrná aktivní účinnost Priemerná aktívna účinnosť	≥ 83.1%
Leistungsaufnahme bei Nulllast No load power consumption Aucune consommation d'énergie de charge Onbelast stroomverbruik	Consumo energetico a vuoto Žádná spotřeba energie Žiadna spotreba energie	≤ 0.1 W
Akku Built-in battery Batterie intégrée Ingebouwde batterij	Batteria integrata balíček baterií balenie batérií	7.4 V, 2000 mAh
DAB Bereich DAB range Plage DAB DAB-bereik	Portata DAB Rozsah DAB+ Rozsah DAB+	174 – 239 MHz
UKW Bereich FM range Plage FM FM-bereik	Portata FM Rozsah FM Rozsah FM	87.5 MHz – 108.0 MHz
Festsenderspeicher Preset Stations Stations présélectionnées Zendergeheugens	Stazioni in preselezione Přednastavení stanic Predvolené stanice	40 DAB+, 40 UKW (FM)
Bluetooth® - Version Bluetooth® - Version Bluetooth® - Version Bluetooth®-Versie	Bluetooth®-Versione Verze Bluetooth® Bluetooth® - verzia	V 5.0 2.4 GHz E.I.R.P < 10 dBm
Audioausgangsleistung Audio power output Sortie de puissance audio Audio-uitgangsvermogen	Uscita di potenza audio Napájecí výstup zvuku Výstupný zvukový výkon	2 x 5 W RMS



Würlein GmbH  
Gewerbestraße 12  
D 90556 Cadolzburg, Germany

Tel: +49 9103 71 67 0  
Fax: +49 9103 71 67 12  
E-Mail: [info@soundmaster.de](mailto:info@soundmaster.de)  
Internet: [www.soundmaster.de](http://www.soundmaster.de)

Hiermit bestätigt Würlein GmbH, dass sich dieses Gerät in Übereinstimmung mit den grundlegenden Anforderungen und den übrigen einschlägigen Bestimmungen der Richtlinie 2014/53/EU befindet.

Eine Kopie der Konformitätserklärung kann unter obenstehender Adresse bezogen werden.

Hereby, Würlein GmbH declares that this device is in compliance with the essential requirements and other relevant provisions of Directive 2014/53/EU.  
A copy of the declaration of conformity can be obtained from the above address.

Par la présente, Würlein GmbH déclare que cet appareil est conforme aux exigences principales et autres clauses applicables de la Directive 2014/53/EU.  
Une copie de la déclaration de conformité peut être obtenue à l'adresse ci-dessus.

Würlein GmbH verklaart hierbij dat dit apparaat in overeenkomst is met de essentiële vereisten en andere relevante bepalingen van de Richtlijn 2014/53/EU.  
Een kopie van de conformiteitsverklaring kunt u verkrijgen op het hierboven vermelde adres.

Con la presente, Würlein GmbH dichiara che questo dispositivo è conforme ai requisiti essenziali e altre disposizioni contenute nella Direttiva 2014/53/EU.  
Una copia della dichiarazione di conformità può essere richiesta all'indirizzo sopra indicato.

Härmed Würlein GmbH deklarerar att denna enhet är i överensstämmelse med de grundläggande kraven och andra relevanta bestämmelser i direktiv 2014/53/EU.  
En kopia av försäkran om överensstämmelse kan erhållas från ovanstående adress.

Herved Würlein GmbH erklærer, at denne enhed er i overensstemmelse med de væsentlige krav og øvrige relevante krav i direktiv 2014/53/EU.  
En kopi af overensstemmelseserklæringen kan hentes fra ovennævnte adresse.

Tímto Würlein GmbH prohlašuje, že toto zařízení je ve shodě se základními požadavky a dalšími příslušnými ustanoveními směrnice 2014/53/EU.  
Kopii prohlášení o shodě lze získat na výše uvedené adrese.

Por este meio, Würlein GmbH declara que este dispositivo está em conformidade com os requisitos essenciais e outras disposições da Directiva 2014/53/EU.  
Uma cópia da declaração de conformidade pode ser obtida no endereço acima.

Würlein GmbH confirma que este dispositivo cumple con los requisitos esenciales y otras disposiciones relevantes de la Directiva 2014/53/EU.  
Se puede obtener una copia de la declaración de conformidad en la dirección anterior.

Würlein GmbH týmto potvrdzuje, že toto zariadenie je v súlade so základnými požiadavkami a ďalšími príslušnými ustanoveniami smernice 2014/53/EU.  
Kópiu vyhlásenia o zhode je možné získať na uvedenej adrese.

Würlein GmbH potrjuje, da je ta naprava v skladu z bistvenimi zahtevami in drugimi ustreznimi določbami Direktive 2014/53/EU.

Kopijo izjave o skladnosti je mogoče dobiti na zgornjem naslovu.

Würlein GmbH confirmă prin prezenta că acest dispozitiv respectă cerințele esențiale și alte prevederi relevante ale Directivei 2014/53/EU.  
O copie a declarației de conformitate poate fi obținută de la adresa de mai sus.

Würlein GmbH patvirtina, kad šis prietaisas atitinka esminius reikalavimus ir kitas atitinkamas Direktyvos 2014/53/EU nuostatas.  
Atitikties deklaracijos kopiją galima gauti iš pirmiau nurodyto adreso.

A Würlein GmbH megerősíti, hogy ez az eszköz megfelel a 2014/53/EU irányelv alapvető követelményeinek és egyéb vonatkozó rendelkezéseinek.  
A megfelelőségi nyilatkozat egy példányát a fenti címről szerezheti be.

Würlein GmbH potvürzhdava, che tova ustrojstvo e v sūotvet-stvie sūs sūsttestvenite iziskvaniya i drugi prilozhimi razporedbi na Direktiva 2014/53 EUS. Kopie ot deklaratsiyata za sūotvet-stvie mozhe da būde polucheno ot goreposocheniya adres.

Würlein GmbH kinnitab käesolevaga, et see seade vastab direktiivi 2014/53/EU olulistele nõuetele ja muudele asjakohastele sätetele.  
Vastavusdeklaratsiooni koopiat saab eespool nimetatud aadressilt.

Würlein GmbH vahvistaa, että tämä laite on direktiivin 2014/53/EU olennaisten vaatimusten ja muiden asiaa koskevien säännösten mukainen.  
Kopio vaatimustenmukaisuusvakuutuksesta on saatavissa edellä mainitusta osoitteesta.

Ar šo Würlein GmbH apstiprina, ka šī ierīce atbilst Direktīvas 2014/53/EU būtiskajām prasībām un citiem attiecīgajiem noteikumiem.

Atbilstības deklarācijas kopiju var iegūt, izmantojot iepriekš minēto adresi.

Würlein GmbH bekrefter herved at denne enheten er i samsvar med de vesentlige kravene og andre relevante bestemmelser i direktiv 2014/53/EU.  
En kopi av samsvarserklæringen kan fås fra adressen ovenfor.

Würlein GmbH niniejszym potwierdza, że to urządzenie jest zgodne z zasadniczymi wymaganiami i innymi stosownymi postanowieniami dyrektywy 2014/53/EU.  
Kopię deklaracji zgodności można uzyskać pod powyższym adresem.