

WZ 1000 Bewässerungscomputer Bedienungsanleitung

Bitte lesen Sie die Bedienungsanleitung sorgfältig durch und machen Sie sich mit den Funktionen des Gerätes vertraut, bevor Sie diese nutzen. Bewahren Sie die Anleitung zum Nachschlagen auf und geben Sie diese mit, wenn Sie das Gerät an andere Benutzer weitergeben.

Lieferumfang:

- 1 Bewässerungscomputer
- 1 Kupplung
- 1 Adapter 33.3 mm zu 26.5 mm (G1" zu G"3/4)
- 1 Filter
- 1 Bedienungsanleitung

Produktübersicht

Abbildung A:



Abbildung B:





Abbildung. C:

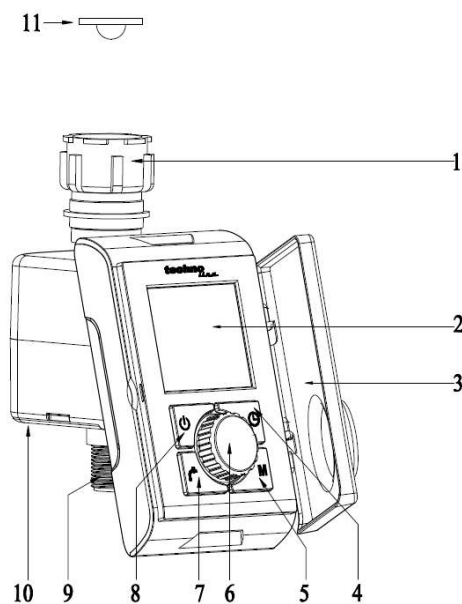

Teilebeschreibung (Abbildung A)

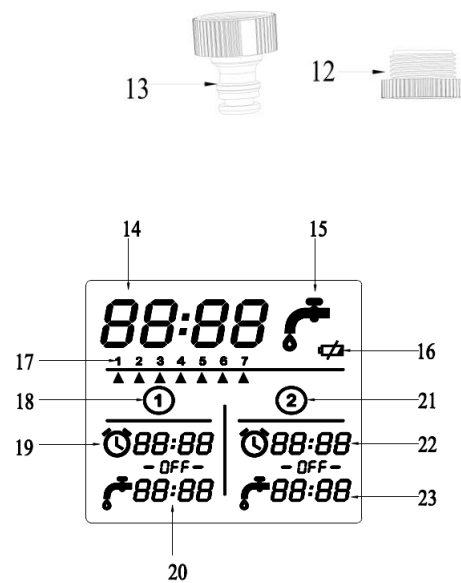
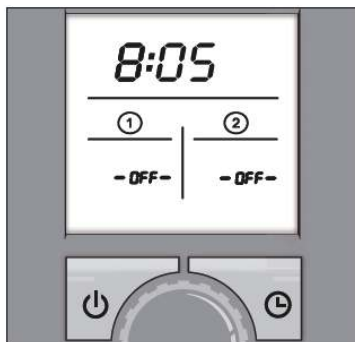
- 1 Überwurfmutter (für Gewinde)
- 2 Anzeige
- 3 Schutzdeckel
- 4 Taste 
- 5 Taste **M**
- 6 Drehknopf
- 7 Taste 
- 8 Taste  (EIN / AUS)
- 9 Schlauchanschluss
- 10 Batteriefach
- 11 Filter
- 12 Adapter 33.3 mm zu 26.5 mm (G1" zu

G"3/4)

13 Kupplung

Anzeige (Abbildung B)

- 14 Systemzeit
- 15 Bewässerung / manuelle Bewässerung
- 16 Batterieendanzeige
- 17 Bewässerungsintervalle
- 18 Bewässerung 1
- 19 Startzeit der Bewässerung 1
- 20 Dauer der Bewässerung 1
- 21 Bewässerung 2
- 22 Startzeit der Bewässerung 2
- 23 Dauer der Bewässerung 2

Allgemeine Sicherheitshinweise

Dieses Gerät kann von Kindern ab 8 Jahren und darüber sowie von Personen mit verringerten physischen, sensorischen oder mentalen Fähigkeiten oder Mangel an Erfahrung und Wissen benutzt werden, wenn sie beaufsichtigt werden und bezüglich des sicheren Gebrauchs des Gerätes unterwiesen wurden und die daraus resultierenden Gefahren verstanden haben.

Kinder dürfen nicht mit dem Gerät spielen. Reinigung und Benutzer-Wartung dürfen nicht von Kindern ohne Beaufsichtigung durchgeführt werden.

Bestimmungsgemäße Verwendung

Dieses Produkt ist zur Steuerung von Sprinklern, Sprinkler- und Bewässerungsanlagen bestimmt. Es ermöglicht eine automatische Bewässerung von Außenbereichen zu einer programmierten Zeit und Dauer. Das Produkt kann bis zu 2 Programme zur automatischen Bewässerung speichern. Das Produkt darf ausschließlich im Außenbereich verwendet werden. Andere Verwendungen oder Veränderungen des Produkts gelten als nicht bestimmungsgemäß. Für aus bestimmungswidriger Verwendung entstandene Schäden übernimmt der Hersteller keine Haftung. Das Produkt ist nicht für den gewerblichen Einsatz bestimmt.

Einlegen / Wechseln der Batterien

- Öffnen Sie das Batteriefach (10).
- Legen Sie 2 AA Batterien (LR06 / Mignon) in das Batteriefach (10). Achten Sie dabei auf die richtige Polarität der Batterien.
- Schließen Sie das Batteriefach (10).
- Die Anzeige (2) startet automatisch und die Systemzeit beginnt mit 0:00

Achtung! Achten Sie nach dem Einsetzen der Batterien darauf, dass das Batteriefach richtig geschlossen ist und keine Feuchtigkeit an die Batterien gelangen kann. Dies kann zu einer Fehlfunktion des Bewässerungscomputers führen.

Inbetriebnahme

Beachten Sie die folgenden Hinweise für eine fehlerfreie Nutzung:

- Die Temperatur des Wassers darf maximal 40°C betragen.
- Die Temperatur des Wassers darf minimal 5°C betragen.
- Benutzen Sie nur frisches Wasser.
- Verbinden Sie das Gerät nur senkrecht mit dem Schlauchanschluss (9) nach unten, um zu verhindern, dass Feuchtigkeit in das Batteriefach (10) gelangt.

Achtung! Der Bewässerungscomputer darf nur an eine Trinkwasserabsaugstelle mit einer Sicherheitseinrichtung angeschlossen werden. Diese muss mindestens TYPE HD nach EN 1717 (Rückflussverhinderer mit Schlauchbelüftung) entsprechen.

Hinweis: Solche Adapter sind bei Fachhändlern erhältlich.

- Überprüfen Sie die verfügbare Wasseranschlussart. Das Gerät ist mit einer Überwurfmutter (1) für einen Hahn mit einem 33,3mm Gewinde (G1“) ausgestattet. Für einen Hahn mit einem 26,5mm Gewinde (G 3/4“) nutzen Sie den mitgelieferten Adapter (12).
- Setzen Sie den Filter ein (11) in die Überwurfmutter (1) wie in Abbildung A.
- Für ein 26.5 mm Anschluss (G 3/4“): Schrauben Sie den Adapter (12) an den Anschluss. Benutzen Sie kein Werkzeug dafür.
- Schrauben Sie die Überwurfmutter (1) auf das Gewinde des Hahns oder des Adapters. Verwenden Sie hierfür keine Werkzeuge.
- Schrauben Sie die Kupplung (13) auf den Schlauchanschluss (9). Anschließend können Sie einen Schlauch an die Kupplung (13) anschließen.
- Öffnen Sie den Wasserhahn.

Achtung! Wenn bei Verwendung des Adapters (12) Defekte / Lecks auftreten, muss das Gewinde des Hahns mit Dichtband umwickelt werden.

- Öffnen Sie die Schutzabdeckung um das Gerät zu bedienen (3). Schließen Sie nach Nutzung die Schutzabdeckung wieder.
- Programmieren Sie die Bewässerung wie im Kapitel „Bedienung“ beschrieben.

Bedienung





Die Bewässerung startet zu jeder Tageszeit automatisch, wenn Sie es eingestellt haben. Sie können einen Sprinkler, ein Sprinkler- oder Tropfbewässerungssystem anschließen. Die Bewässerung startet automatisch bei eingestellter Startzeit und endet nach Ablauf der eingestellten Bewässerungsdauer. Stellen Sie das Jahr sowie die aktuelle Uhrzeit während der Programmierung ein. Die Verdunstung und der Wasserverbrauch ist am frühen Morgen oder späten Abend am geringsten.

Ein- und Ausschalten des Gerätes (Abbildung 1)

Drücken und halten Sie den EIN / AUS Knopf(8) für ca. 2 Sekunden um das Gerät ein- bzw. auszuschalten.

Hinweis: Die automatische Bewässerung starten nicht wenn das Gerät ausgeschaltet ist (siehe Abbildung C). Wenn das Gerät ausgeschaltet ist, kann jedoch die manuelle Bewässerung wie im Kapitel manuelle Bewässerung beschrieben genutzt werden.

Anpassen der Zeit (Abbildung 2–6)

1. Schalten Sie das Gerät ein. Drücken und halten Sie die  EIN / AUS Taste(8) für ca. 2 Sekunden.
2. Drücken und halten Sie die  Taste (4) für ca. 2 Sekunden. Die Systemzeit fängt an zu blinken.
3. Stellen Sie die Stunde mit dem Kontrollrädchen(6) ein.
4. Drücken Sie die  Taste (4). Die Minuten der Systemzeit fängt an zu blinken.
5. Stellen Sie die Minuten mit dem Kontrollrädchen(6) ein.
6. Drücken Sie die  Taste (4) erneut um die Einstellungen zu speichern.

Einstellen der Bewässerungen 1 und 2, Intervall (Abbildung 7–29)

Drücken und halten Sie die **M** Taste (5) für ca. 2 Sekunden um den Einstellungsmodus zu aktivieren. Sie können alle Einstellungen nacheinander durchführen oder zwischen den Einstellungsmöglichkeiten wechseln indem Sie wiederholt die **M** Taste (5) drücken

Startzeit der Bewässerung 1

Bewässerungsdauer 1

Startzeit der Bewässerung 2

Bewässerungsdauer 2

Bewässerungsintervall (1 = täglich , 2 = jeden 2. Tag, etc.)

Standby (Einstellungsmodus wird beendet und die automatische Bewässerung aktiviert)

- Drücken Sie die **M** Taste (5) erneut im Einstellungsmodus. Die Stundenanzeige für die Bewässerung 1 fängt an zu blinken. Stellen Sie die Stunde mit dem Drehknopf(6) ein.
- Drücken Sie die **M** Taste (5) erneut. Die Minutenanzeige der Bewässerung 1 fängt an zu blinken. Stellen Sie die Minute mit dem Drehknopf (6) ein.
- Drücken Sie die **M** Taste (5) erneut. Die Stundenanzeige der Bewässerung 2 fängt an zu

blinken. Stellen Sie die Stunden mit dem Drehknopf (6) ein.

- Drücken Sie die **M** Taste (5) erneut. Die Minutenanzeige der Bewässerung 2 fängt an zu blinken. Stellen Sie die Minuten mit dem Drehknopf (6) ein.

Hinweis: Bitte beachten Sie das Sie die Dauer der Bewässerung einstellen nicht die Endzeit.

Hier sehen Sie einige Beispiele:

0:05 = 5 Minuten

00:45 = 45 Minuten

2:15 = 2 Stunden und 15 Minuten

Bei einer Einstellung von „00:00“ oder dem davor liegenden „--:--“ wird der entsprechende Bewässerungsintervall nicht ausgeführt, bis neue Werte eingestellt werden.

Vermeiden Sie ein Überlappen der Bewässerungszeiten.

Die minimale Bewässerungsdauer beträgt 1 Minute.

Die maximale Bewässerungsdauer beträgt 23 Stunden und 59 Minuten.

- Drücken Sie die **M** Taste (5) erneut. Die Pfeilanzeige für den Bewässerungsintervall blinkt.



Stellen Sie den Intervall durch Drehen des Drehknopfes (6) (1 = täglich, 2 = jeden 2. Tag etc.).

- Drücken Sie die **M** Taste (5) erneut. Das Gerät wechselt in den Standby-Modus. Die Bewässerung startet automatisch zur eingestellten Startzeit. Während der Bewässerung blinkt die  Anzeige hinter der Systemzeit und der Bewässerungsdauer ((20) or (23)).

Hinweis: Durch kurzes Drücken der  Taste (8) können Sie einen Schritt in den Einstellungen zurückspringen.

Hinweis: Nach ca. 1 Minute ohne Benutzen eines Knopfes, kehrt das Gerät in den Standby-Modus zurück. Alle bereits programmierten Werte bleiben erhalten.

Manuelle Bewässerung (Abbildung 30–36)

- Drücken und halten Sie die  Taste (7) für ca. 2 Sekunden. Die manuelle Bewässerung beginnt sobald das  Symbol hinter der Systemzeit blinkt.
- Um die manuelle Bewässerungszeit einzustellen drücken Sie die **M** Taste (5). Die Stundenanzeige blinkt. Stellen Sie die Stunde durch drehen des Drehknopfes(6) ein.
- Drücken Sie die **M** Taste (5) erneut. Die Minutenanzeige blinkt. Stellen Sie die Minute durch Drehen des Drehknopfes(6) ein.
- Drücken Sie die **M** Taste (5) erneut um Ihre Eingabe zu bestätigen.

Die eingestellte Dauer für die manuelle Bewässerung wird gespeichert und für die nächste manuelle Bewässerung automatisch genutzt.

- Um die manuelle Bewässerung vorzeitig zu beenden, drücken Sie die  EIN / AUS Taste (8).

Batterieendanzeige

Das  Symbol (16) blinkt sobald die Batterien schwach oder leer sind. Dabei sind alle anderen Funktionen auf dem Display ausgeschaltet.

- Wechseln Sie die Batterien wie in dem Kapitel "Einlegen / Wechseln der Batterien" beschrieben.

Hinweis: Sobald das  Symbol (16) blinkt ist die Bewässerung ausgeschaltet. Laufende Bewässerungsvorgänge werden abgebrochen.

Die vorher programmierten Einstellungen sind für 2 Minuten gespeichert. Sollte der Wechsel der Batterien länger dauern, müssen Sie die Einstellungen erneut vornehmen.

Fehlerbehebung

Dieses Produkt enthält empfindliche elektronische Einzelteile. Aus diesem Grund kann es durch die Übertragungen von Sendern in unmittelbarer Nähe gestört werden.

Hinweis: Eine elektrostatische Entladung kann zu einer Fehlfunktion führen. Falls das passieren sollte entfernen Sie die Batterien aus dem Batteriefach 10 und legen Sie die

Batterien erneut nach 10 Minuten ein. Das Gerät wird vollständig zurückgesetzt. Der Bewässerungscomputer ist nun wieder Einsatzbereit.

Hinweis: Bitte beachten Sie, dass bei einem Reset alle Einstellungen zurückgesetzt werden.

Fehler	Problem	Lösung
Keine Anzeigen auf dem Display	Keine Batterien eingelegt	Batterien einlegen
	Batterien sind entladen	Batteriewechsel
	Batterien haben Feuchtigkeit abbekommen	Entfernen Sie die Batterien und nutzen Sie ein Tuch um das Wasser im Batteriefach wegzuwischen. Legen Sie neue Batterien in das Fach ein.
Bewässerung startet nicht	Der Hahn ist geschlossen	Drehen Sie den Hahn auf
	Falsche Programmierung	Überprüfen Sie Ihre Einstellungen
	Keine oder leere Batterien	Legen Sie neue Batterien ein.

Reinigung und Pflege

Achtung! Das Gerät kann beschädigt werden.

Feuchtigkeit, die in das Produkt gelangt, kann zu Schäden führen. Achten Sie darauf, dass während des Reinigungsvorgangs keine Feuchtigkeit in das Batteriefach (10) gelangt, um eine Beschädigung des Produktes während der Reinigung zu vermeiden.

- Reinigen Sie das Gehäuse mit einem trockenem Tuch und etwas Reinigungsmittel.
- Nutzen Sie kein Petrol, Alkohol oder andere aggressive Reinigungsmittel zur Reinigung des Gehäuses..

Reinigung des Filters

- Der Filter (11) muss regelmäßig überprüft und bei Bedarf gereinigt werden.
- Schließen Sie den Wasserhahn.
- Lassen Sie das Gerät durch manuelle Bewässerung trocken laufen.
- Entfernen Sie die Überwurfmutter (1) vom Gewinde.
- Entfernen Sie den konischen Filter vom Wasserzulauf in der Überwurfmutter.
- Reinigen Sie den Filter.

- Setzen Sie den Filter wieder ein.
- Schrauben Sie die Überwurfmutter auf das Gewinde des Wasserhahns oder des Adapters.
- Öffnen Sie den Wasserhahn.

Lagerung

- Schließen Sie den Wasserhahn.
- Lösen Sie den Schlauch von der Kupplung (13).
- Lassen Sie das Gerät trocken laufen.
- Lösen Sie die Überwurfmutter (1).
- Entfernen Sie die Batterien.
- Lagern Sie das Gerät in einer trockenen und frostfreien Umgebung.

Technische Daten

Model No.: WZ 1000

Betriebsdruck: 34,5–827 kPa (0,34–8,27 bar)

Max. Wassertemperatur: 40°C

Stromversorgung: 2 x 1,5 V (Gleichstrom) Batterientyp AA

Durchflussmenge: ca. 28 l / min

Programmierbare Bewässerungszeit: 1 min–1439 min

Manuelle Bewässerungszeit: 1 min–1439 min

Wasseranschluss: G^{3/4} (26.5 mm) oder G 1" (33.3 mm)

Schutzklasse: IP X4 (Spritzwassergeschützt)

Vorsichtsmaßnahmen

- Setzen Sie das Gerät nicht extremer Gewalteinwirkung oder Stößen aus.
- Setzen Sie das Gerät nicht hohen Temperaturen, direktem Sonnenlicht, Staub und Feuchtigkeit aus.
- Tauchen Sie das Gerät nicht in Wasser.
- Vermeiden Sie den Kontakt mit ätzenden Materialien.
- Werfen Sie das Gerät nicht ins Feuer. Es könnte explodieren.
- Öffnen Sie nicht das Gehäuse und manipulieren Sie nicht bauliche Bestandteile des Geräts.

Batterie-Sicherheitshinweise

- Verwenden Sie keine wiederaufladbaren Batterien.
- Legen Sie die Batterien unter Beachtung der Polarität (+/-) richtig ein.
- Ersetzen Sie stets einen vollständigen Batteriesatz.
- Mischen Sie niemals alte und neue Batterien.
- Entfernen Sie erschöpfte Batterien sofort.
- Entfernen Sie die Batterien bei Nichtnutzung.
- Laden Sie die Batterien nicht auf und werfen Sie sie nicht ins Feuer. Sie könnten explodieren.
- Bewahren Sie die Batterien nicht in der Nähe von Metallobjekten auf, da ein Kontakt einen Kurzschluss verursachen kann.
- Setzen Sie Batterien keinen hohen Temperaturen, extremer Feuchtigkeit oder direktem Sonnenlicht aus.
- Bewahren Sie Batterien außerhalb der Reichweite von Kindern auf. Verschlucken der Batterien kann zum Ersticken führen.

Verwenden Sie das Produkt ausschließlich für den vorgesehenen Zweck!

Hinweispflicht nach dem Batteriegesetz



Altbatterien gehören nicht in den Hausmüll. Wenn Batterien in die Umwelt gelangen, können diese Umwelt- und Gesundheitsschäden zur Folge haben. Sie können gebrauchte Batterien unentgeltlich bei ihrem Händler und Sammelstellen zurückgeben. Sie sind als Verbraucher zur Rückgabe von Altbatterien gesetzlich verpflichtet!

Hinweispflicht nach dem Elektronikgerätegesetz



Laut Elektro- und Elektronikgerätegesetz (ElektroG) gehört Elektroschrott nicht in den Hausmüll, sondern ist zu recyceln oder umweltfreundlich zu entsorgen. Entsorgen Sie ihr Gerät in einen Recycling Container oder an eine lokale Abfallsammelstelle.