



Soliris io

- FR** Notice
- EN** Instructions
- DE** Anleitung
- NL** Handleiding
- IT** Manuale

somfy®

VERSION ORIGINALE

Cette notice s'applique à toutes les versions de Soliris io dont les déclinaisons sont disponibles au catalogue en vigueur.

SOMMAIRE

| | | | |
|---|----------|---|-----------|
| 1. Introduction | 1 | 3. Utilisation et maintenance | 11 |
| 1.1. Domaine d'application | 1 | 3.1. Fonctions Vent, Soleil, pluie | 11 |
| 1.2. Responsabilité | 2 | 3.2. Comportement du produit motorisé selon les conditions climatiques | 12 |
| 1.3. Consignes spécifiques de sécurité | 2 | 3.3. Questions sur le produit ? | 13 |
| 1.4. Contenu | 2 | 4. Données techniques | 14 |
| 1.5. Outils nécessaires | 2 | | |
| 1.6. Soliris io en détails | 3 | | |
| 2. Installation | 3 | | |
| 2.1. Conseils d'installation | 3 | | |
| 2.2. Fixation du pied du capteur | 3 | | |
| 2.3. Câblage | 3 | | |
| 2.4. Mise en place du capot de protection | 6 | | |
| 2.5. Mise en service | 6 | | |
| 2.6. Astuces et conseils d'installation | 9 | | |

GÉNÉRALITÉS

Consignes de sécurité

Danger

Signale un danger entraînant immédiatement la mort ou des blessures graves.

Avertissement

Signale un danger susceptible d'entraîner la mort ou des blessures graves.

Précaution

Signale un danger susceptible d'entraîner des blessures légères ou moyennement graves.

Attention

Signale un danger susceptible d'endommager ou de détruire le produit.

1. INTRODUCTION

1.1. DOMAINE D'APPLICATION

Le capteur Soliris io est un capteur de vent et de soleil équipé de la technologie radio io-homecontrol®.

Associé directement à des moteurs io-homecontrol® pour stores de terrasse, stores verticaux, pergolas, brise-soleil orientables ou volets battants, Soliris io permet de piloter automatiquement ces applications lorsque le vent souffle au-delà d'un seuil pré-réglé et en fonction de l'intensité lumineuse (Soleil).

Les seuils de sensibilité au vent et au soleil sont pré-réglés par défaut, mais ils peuvent être ajustés sur le capteur, selon les besoins et les conditions climatiques réelles.

1.2. RESPONSABILITÉ

Avant d'installer et d'utiliser Soliris io, lire attentivement cette notice.

Le capteur Soliris io doit être installé par un professionnel de la motorisation et de l'automatisation de l'habitat, conformément aux instructions de Somfy et à la réglementation applicable dans le pays de mise en service.

Toute utilisation du capteur Soliris io hors du domaine d'application décrit ci-dessus est interdite. Elle exclurait, comme tout irrespect des instructions figurant dans cette notice, toute responsabilité et garantie de Somfy.

L'installateur doit informer ses clients des conditions d'utilisation et de maintenance du capteur Soliris io et doit leur transmettre les instructions d'utilisation et de maintenance, après l'installation du capteur Soliris io. Toute opération de Service Après-Vente sur le capteur Soliris io nécessite l'intervention d'un professionnel de la motorisation et de l'automatisation de l'habitat.

Avant toute installation, vérifier la compatibilité de ce produit avec les équipements et accessoires associés.

Somfy dégage toute responsabilité en cas de destruction de matériel survenu lors d'un événement climatique non détecté par le capteur.

Si un doute apparaît lors de l'installation du capteur Soliris io ou pour obtenir des informations complémentaires, consulter un interlocuteur Somfy ou aller sur le site www.somfy.com.

1.3. CONSIGNES SPÉCIFIQUES DE SÉCURITÉ

Attention

Pour ne pas endommager le capteur :

- Éviter les chocs !
- Éviter les chutes !
- Ne jamais l'immerger.
- Ne pas utiliser de produits abrasifs ni de solvants pour nettoyer le produit.
- Ne pas le nettoyer au jet d'eau, ni sous haute pression.



S'assurer que le capteur est toujours propre et vérifier son bon fonctionnement régulièrement.

Ce capteur ne protège pas les produits motorisés en cas de brusque rafale de vent. En cas de risques météorologiques de ce type, s'assurer que les produits motorisés restent fermés.

1.4. CONTENU

| | Désignation | Quantité |
|---|-----------------------|----------|
| A | Capteur Soliris io | 1 |
| B | Câble (selon version) | 1 |
| C | Vis | 2 |
| D | Cheilles | 2 |

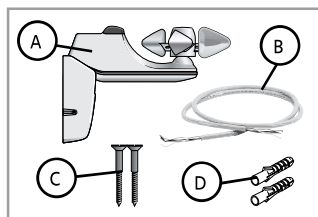

1.5. OUTILS NÉCESSAIRES

- Perceuse et foret
- Tournevis cruciforme
- Tournevis plat
- Crayon
- En fonction de la version du capteur, certains accessoires nécessaires à l'installation ne sont pas fournis avec le kit :
 - Câble d'alimentation de section comprise entre 0,75 et 1,5 mm² et répondant aux normes en vigueur dans le pays d'installation.

1.6. SOLIRIS IO EN DÉTAILS

| | Désignation |
|---|----------------------|
| E | Capteur de Soleil |
| F | Anémomètre |
| G | Capot de protection |
| H | Pied de fixation |
| I | Bouton PROG |
| J | LED Soleil |
| K | LED Vent |
| L | Potentiomètre Soleil |
| M | Potentiomètre Vent |

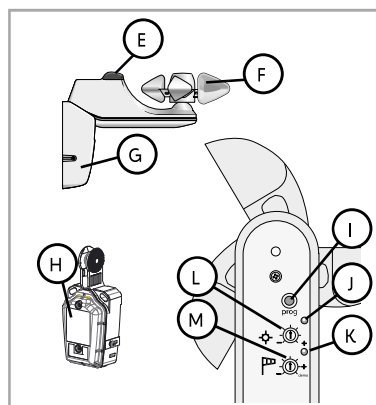

2. INSTALLATION

2.1. CONSEILS D'INSTALLATION

- Choisir un emplacement où la détection du vent est maximale et non gênée par des obstacles : installer le capteur dans une zone non abritée du vent.
- Choisir un emplacement ensoleillé où la détection de l'ensoleillement est compatible avec la détection du vent.
- Installer le capteur à proximité du produit qu'il pilote.
- Ne jamais installer le capteur en dessous du produit motorisé ni sous un éclairage artificiel.
- Toujours monter le capteur avec l'anémomètre (F) sur le dessus !

① La forme articulée du capteur Soliris io permet de le fixer sur des murs ou des toits dont l'inclinaison va jusqu'à 15°.

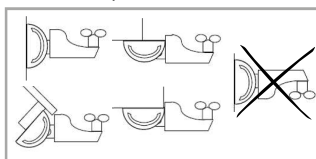

2.2. FIXATION DU PIED DU CAPTEUR

- 1] Percer deux trous alignés horizontalement et séparés de 38 mm.
- 2] Enfoncez les chevilles (D) (utiliser les chevilles fournies ou un modèle adapté au support).
- 3] Retirez le capot de protection (G) et fixez le pied de fixation du capteur (H) au mur à l'aide des vis (C) fournies.

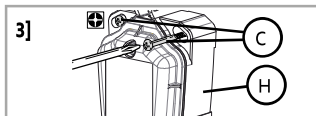
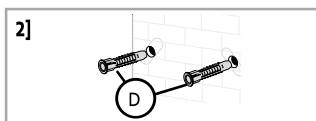

2.3. CÂBLAGE

2.3.1. Câblage de Soliris io

Attention
 △ Effectuer les opérations de démontage, câblage à l'abri de toute poussière, humidité ou présence de corps étranger pour préserver l'étanchéité.

1] Couper l'alimentation secteur.

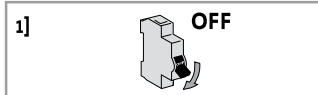

2] Dévisser la face avant (N) du pied de fixation pour accéder au bornier.



Attention

Ne jamais démonter le capot situé sous l'anémomètre.

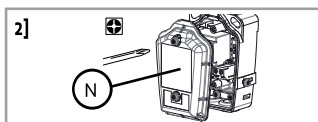

3] Dévisser la languette métallique de **gauche** (O).

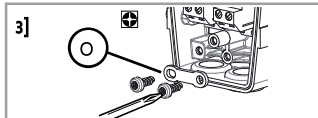

4] Percer la pastille d'étanchéité **gauche** (P).



Attention

- *Ne jamais démonter la pastille d'étanchéité.*
- *Le perçage de la pastille ne doit pas être supérieur au diamètre du câble, afin de conserver l'étanchéité.*

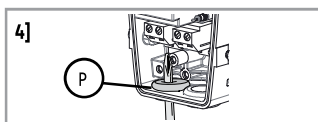

5] Passer le câble (B) à travers la pastille d'étanchéité.

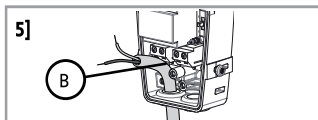

6] Connecter le câble d'alimentation (B) au capteur à l'aide du **bornier gauche identifié "230V"** (Q).



Attention

Le câble doit être dénudé sur 6 mm.

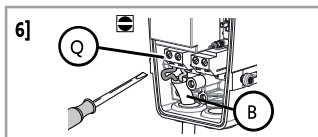

7] Visser la languette métallique (O) : le câble doit passer au dessous de la languette.



Attention

La gaine du câble doit dépasser de la languette d'au moins 2 mm.

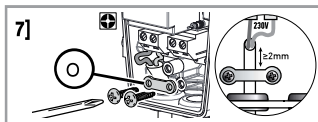

① *Pour ajouter le câblage d'un capteur de pluie (ex. Ondeis), passer au chapitre 2.3.2.*

8] Vérifier la présence, le bon état et la position du joint (R) avant de remonter le capot.

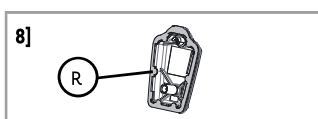

9] Revisser la face avant (N) du pied de fixation.



Attention

Serrer les vis jusqu'à leur butée afin de garantir l'étanchéité du pied de fixation.

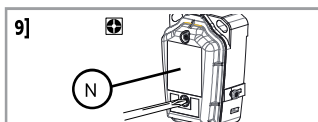

Pour terminer l'installation, passer au chapitre 2.4.

2.3.2. Câblage d'un capteur de pluie (ex. Ondeis) au capteur Soliris io



Attention

- Outre les instructions de cette notice, respecter également les consignes détaillées dans la notice du capteur de pluie.
- Effectuer les opérations de démontage, câblage à l'abri de toute poussière, humidité ou présence de corps étranger pour préserver l'étanchéité.

① Pour câbler un capteur de pluie à la suite de la procédure du chapitre 2.3.1., passer directement à l'étape 4].

Pour ajouter le câblage d'un capteur de pluie ultérieurement, une fois le capteur Soliris io déjà installé, suivre la procédure suivante :

1] Couper l'alimentation secteur.

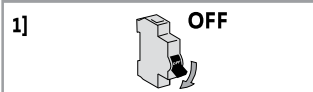

2] Retirer le capot de protection (G).

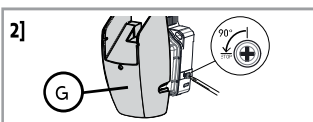

3] Dévisser la face avant (N) du pied de fixation pour accéder au bornier.

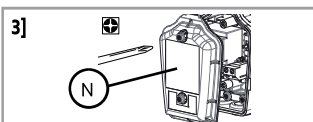

Attention

Ne jamais démonter le capot situé sous l'anémomètre.

4] Dévisser la languette métallique de droite (S).

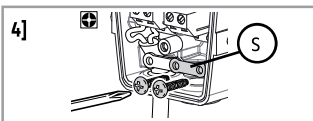

5] Percer la pastille d'étanchéité de droite (T).

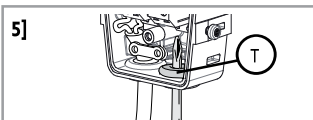

Attention

- Ne jamais démonter la pastille d'étanchéité.
- Le perçage de la pastille ne doit pas être supérieur au diamètre du câble, afin de conserver l'étanchéité.

6] Passer le câble de sortie du capteur de pluie (U) à travers la pastille d'étanchéité de droite.

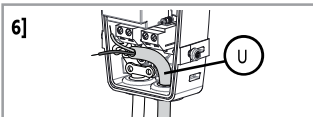

7] Connecter le câble de sortie du capteur de pluie (U) au capteur Soliris io à l'aide du bornier droit identifié "RAIN" (V).

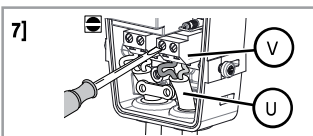

8] Visser la languette métallique (W) : le câble doit passer au dessous de la languette.

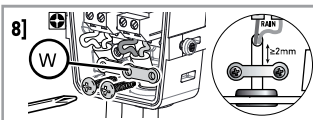

Attention

La gaine du câble doit dépasser de la languette d'au moins 2 mm.

2.3.3. Activation du capteur de pluie

Présentation des modes d'utilisation

Le capteur de pluie, lorsqu'il est câblé au capteur Soliris io, peut être paramétré selon 2 modes d'utilisation : le mode **Sécurité** ou le mode **Confort**.

- En mode **Sécurité**, lorsque le capteur de pluie détecte de la pluie, le produit motorisé se met en position de sécurité. Cette position est déterminée par le type de produit motorisé, elle permet de protéger le produit motorisé de la pluie.
- En mode **Confort**, lorsque le capteur de pluie détecte de la pluie :
 - S'il est appairé via Soliris io à un point de commande bi-directionnel io Somfy (ex. TaHoma), suivre les instructions de ce point de commande.
 - Sinon, le produit motorisé va en fin de course basse. Ce mode permet, par exemple, de protéger les utilisateurs de la pluie, à l'abri sous leur store.

Sélection du mode d'utilisation

Par défaut, le bouton sélecteur de mode (X) est en **position centrale** : le capteur de pluie n'est pas activé.

Pour l'activer, sélectionner un mode, sur le pied de fixation du capteur Soliris io :

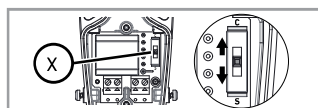

- Placer le bouton sélecteur de mode sur **C** : le capteur pluie est activé en mode **Confort**.
- Placer le bouton sélecteur de mode sur **S** : le capteur pluie est activé en mode **Sécurité**.

⚠ Attention

Ne pas utiliser d'outils pour manipuler le bouton sélecteur de mode (X).

Montage du pied de fixation

1] Vérifier la présence, le bon état et la position du joint (R) avant de remonter le capot.

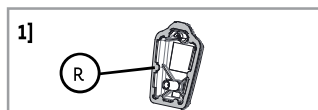

2] Revisser la face avant (N) du pied de fixation.

⚠ Attention

Serrer les vis jusqu'à la butée afin de garantir l'étanchéité du pied de fixation.

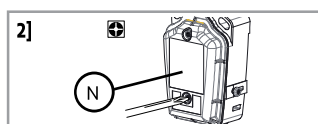

Pour terminer l'installation, passer au chapitre **2.4**.

2.4. MISE EN PLACE DU CAPOT DE PROTECTION

1] Insérer le capot de protection (G) sur le pied de fixation (H) jusqu'au « clac ».

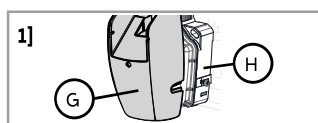

2] Fixer le capot de protection (G) au pied de fixation à l'aide des vis.

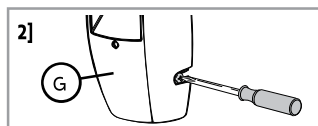

3] Connecter le câble (B) à l'alimentation secteur.

2.5. MISE EN SERVICE

2.5.1. Appairage de Soliris io à un moteur ou récepteur io

① Condition préalable : Le produit motorisé doit être déjà réglé et appairé à un point de commande io-homecontrol®.

1] Mettre sous tension.



2] Appuyer sur le bouton PROG du point de commande io Somfy appairé au produit motorisé, pendant environ 2 s, jusqu'à ce que le produit motorisé effectue un va-et-vient.

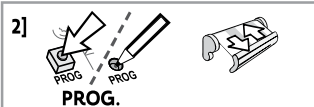

3] Faire un appui bref sur le bouton PROG de Soliris io.
Le produit motorisé effectue de nouveau un va-et-vient.
Le capteur Soliris io est appairé.

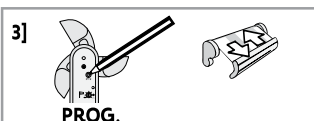

Pour appairer le capteur Soliris io à d'autres moteurs ou récepteurs io, répéter cette procédure.

Pour l'appairage à l'aide d'un point de commande io-homecontrol® d'une marque partenaire ou d'un point de commande bidirectionnel io Somfy, se référer à la notice correspondante.

Le capteur Soliris io peut également être appairé à un point de commande bi-directionnel io Somfy (ex. TaHoma), se référer à la notice correspondante.

2.5.2. Contrôle de l'appairage de Soliris io

1] Positionner le produit motorisé en fin de course basse.

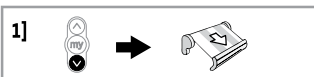

2] Tourner le potentiomètre Vent (M) jusqu'en position Demo.
Le produit motorisé effectue un bref va-et-vient.

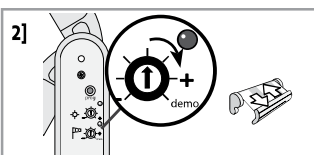

3] Faire tourner l'anémomètre (F) à la main pour simuler le souffle du vent.

Le produit motorisé se met en position de sécurité automatiquement au bout de 2 s.

Le capteur Soliris io est appairé à ce moteur ou récepteur io.

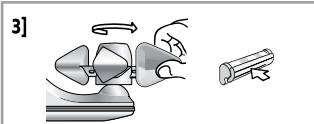

Attention

Ne jamais laisser le potentiomètre Vent réglé sur Demo.

2.5.3. Réglage du seuil de sensibilité au vent

Tableau des seuils

① En plus de la valeur en km/h et du nombre de clignotements indiquant le niveau réglé, la valeur correspondante sur l'échelle de Beaufort est donnée à titre d'information.

| Seuils | 1 | 2 | 3 | 4 | 5 | 6 |
|----------------------------|------|------|------|------|-------|--------|
| km/h | 28 | 38 | 49 | 61 | 74 | 88 |
| Nombre de clignotements | ★ | ★★ | ★★★ | ★★★★ | ★★★★★ | ★★★★★★ |
| Correspondance en Beaufort | Bf 5 | Bf 6 | Bf 7 | Bf 8 | Bf 9 | Bf 10 |

Réglage initial

Positionner le potentiomètre Vent (M) sur le seuil adapté au type de produit motorisé, en fonction du tableau des seuils.

Après environs 2 s, la LED Vent clignote un nombre de fois indiquant le niveau de seuil réglé.

Ajustement du seuil

Le réglage du seuil de sensibilité peut être modifié en fonction des besoins et des conditions climatiques réelles.

- 1] Tourner le potentiomètre vers la droite ou vers la gauche jusqu'à ce que la LED Vent (K) s'allume en vert fixe :

Le seuil de sensibilité du capteur de vent est réglé sur la valeur de vent courante.

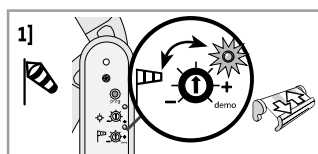

① *Remarque :*

- LED Vent éteinte : le seuil de sensibilité réglé n'est pas atteint, le vent souffle en dessous du seuil réglé : le produit motorisé reste en place.
- LED Vent allumée en vert fixe : le seuil de sensibilité réglé est atteint, le vent souffle au-delà du seuil réglé : le produit motorisé se met en position de sécurité.

- 2] Contrôler que le produit motorisé réagit automatiquement lorsque le vent souffle au delà du seuil réglé et que, dans ces conditions, le produit motorisé ne s'endommage pas.

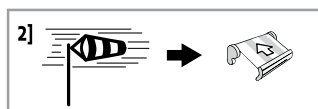

Si le produit motorisé ne réagit pas comme souhaité, modifier le seuil de sensibilité :

- Tourner le potentiomètre vers le plus (+) pour augmenter le seuil de sensibilité : un vent plus fort provoque l'envoi en position de sécurité du produit motorisé.
- Tourner le potentiomètre vers le moins (-) pour diminuer le seuil de sensibilité : un vent plus faible provoque l'envoi en position de sécurité du produit motorisé.

2.5.4. Réglage du seuil de sensibilité au soleil

Le réglage du seuil de sensibilité peut être modifié en fonction des besoins et des conditions climatiques réelles.

Tourner le potentiomètre Soleil jusqu'à ce que la LED Soleil (J) s'allume en vert fixe :

Le seuil de sensibilité du capteur de soleil est réglé sur le niveau de soleil actuel.

① *Remarque :*

- LED Soleil éteinte : le seuil de sensibilité réglé n'est pas atteint, le soleil brille en dessous du seuil réglé : le produit motorisé reste en place.
- LED Soleil allumée en vert fixe : le seuil de sensibilité réglé est atteint, le soleil brille au-delà du seuil réglé : le produit motorisé descend automatiquement au bout de quelques minutes.

Tableau des seuils

① Les valeurs sont précises à $\pm 3,5$ kilolux. La position du capteur sur le site influe sur la détection.

| Seuils | 1 | 2 | 3 | 4 | 5 | 6 | 7 |
|-------------------------|-----|-------|--------|------|--------|-------------|-------------|
| klx | ≈ 1 | ≈ 8,3 | ≈ 16,7 | ≈ 25 | ≈ 33,3 | ≈ 41,7 | ≈ 50 |
| Nombre de clignotements | ★ | ★★ | ★★★ | ★★★★ | ★★★★★ | ★★★★★ ★★ | ★★★★★ ★★ |

Pour modifier le seuil de sensibilité :

- Tourner le potentiomètre vers le plus (+) pour augmenter le seuil de sensibilité : il faut que le soleil brille plus pour provoquer la descente du produit motorisé.
- Tourner le potentiomètre vers le moins (-) pour diminuer le seuil de sensibilité : il faut que le soleil brille moins pour provoquer la descente du produit motorisé.

2.6. ASTUCES ET CONSEILS D'INSTALLATION

2.6.1. Questions sur le produit ?

| Constats | Causes possibles | Solutions |
|--|--|---|
| Il est impossible d'appairer le capteur au moteur ou au récepteur io. | La mémoire du moteur ou récepteur io est pleine. | Désappairer au moins un des capteurs pour pouvoir associer le capteur Soliris io. |
| | Le capteur est fixé sur une partie métallique. | Déplacer le capteur pour l'éloigner de la partie métallique. |
| | Le capteur n'est pas à portée radio du moteur ou récepteur io. | Déplacer le capteur pour le rapprocher du moteur ou récepteur io. |
| Le produit motorisé remonte toutes les heures. | Le capteur est en panne. | Contrôler le fonctionnement du produit motorisé avec le point de commande io. Contrôler le fonctionnement du capteur sur le moteur avec le mode <i>Démo</i> . Contrôler le câblage du capteur. Remplacer le capteur s'il est défectueux, voir 2.6.4 . |
| | Le capteur n'est pas à portée radio du moteur ou récepteur io. | Déplacer le capteur pour le rapprocher du moteur ou récepteur io. |
| Le produit motorisé ne remonte pas automatiquement à l'apparition du vent. | Le capteur ne fonctionne pas car le câblage est incorrect. | Contrôler le câblage du capteur, voir 2.3 . |
| | Le capteur n'est pas appairé au moteur ou récepteur io. | Appairer le capteur au moteur ou récepteur io, voir 2.5 . |
| | Le seuil est mal réglé. | Modifier le seuil Vent, voir 2.5.3 . |
| | La réception radio est altérée par des équipements radio externes (par exemple un casque hi-fi). | Arrêter les équipements radio alentours. |
| Le produit motorisé ne réagit pas à l'apparition/la disparition du soleil. | Le seuil de sensibilité au soleil est mal réglé. | Modifier le seuil de sensibilité au soleil, voir 2.5.4 . |

2.6.2. Démontage de Soliris io



Attention

- Effectuer les opérations de démontage, câblage à l'abri de toute poussière, humidité ou présence de corps étranger pour préserver l'étanchéité.
- Ne jamais démonter le capot situé sous l'anémomètre.

1] Couper l'alimentation secteur.

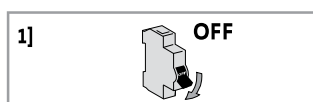

2] Desserrer les vis situées sur le capot de protection (G) et déclipper le capot de protection (G) du pied de fixation (H).

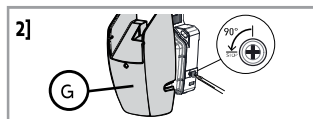

- 3] Dévisser la face avant du pied de fixation (O) pour retirer le capot et accéder aux borniers et au sélecteur de mode.
- 4] Si besoin, dévisser les vis qui fixent le pied de fixation sur le mur.

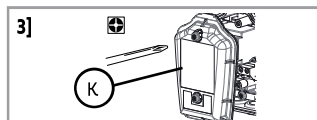

2.6.3. Désappairage de Soliris io d'un moteur ou récepteur io

La procédure à suivre pour le désappairage de Soliris io d'un moteur ou récepteur io est identique à celle de l'appairage, voir 2.5.1.

2.6.4. Remplacement d'un capteur Soliris io cassé ou en panne

- 1] Appuyer sur le bouton PROG. du point de commande local io Somfy, jusqu'à ce que le produit motorisé effectue un va-et-vient (≈ 2 s).

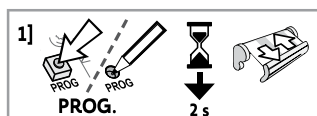

- 2] Appuyer sur le bouton PROG. (I) du nouveau capteur Soliris io pendant 7 secondes :

La LED Vent (K) du nouveau capteur Soliris io s'allume en vert au bout de 2 s et reste allumée pendant 5 s :

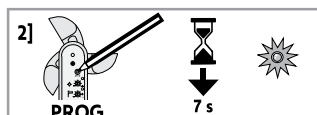

Tous les capteurs cassés ou en panne sont effacés de la mémoire du (des) moteur(s) ou récepteur(s) io.

- 3] Appairer le nouveau capteur Soliris io avec le(s) moteur(s) ou récepteur(s) io, voir 2.5.1.

2.6.5. Retour en configuration d'origine de Soliris io

- 1] Appuyer sur le bouton PROG. (I) de Soliris io pendant 7 secondes :

La LED Vent (K) s'allume en vert au bout de 2 s et s'éteint après 7 s :



Soliris io se retrouve dans sa configuration d'origine, les points de commande bidirectionnels io sont effacés.



- 2] Pour utiliser de nouveau Soliris io, reprendre la mise en service complète, voir 2.5.

3. UTILISATION ET MAINTENANCE



Ce produit ne nécessite pas et ne doit pas subir d'opération de maintenance.



3.1. FONCTIONS VENT, SOLEIL, PLUIE

| Fonction Vent | | | |
|---------------|---|--|--|
| | | LED | Comportement du produit motorisé |
| ① |  | Seuil de vent dépassé : la LED Vent s'allume en vert fixe. | Va en position de sécurité et reste bloqué tant que le seuil est dépassé. |
| ② |  | Niveau de vent inférieur au seuil : la LED Vent s'éteint. | Pilotage possible en mode manuel au bout de 30 s. Les automatismes restent bloqués pendant encore 11 min 30 s. |

| Fonction Soleil | | | |
|-----------------|--|---|---|
| | | LED | Comportement du produit motorisé |
| ③ |  | Seuil de sensibilité au soleil dépassé : la LED Soleil s'allume en vert fixe. | Va en position de protection solaire au bout de 5 min. Pilotage possible en mode manuel. |
| ④ |  | Niveau d'ensoleillement inférieur au seuil : la LED Soleil s'éteint. | Va en position de sécurité après un délai d'attente de 20 à 35 min* (sauf pour un volet roulant en fin de course basse : il reste dans cette position). Pilotage possible en mode manuel. |

*Ce délai d'attente évite les mouvements intempestifs du produit motorisé à chaque fois qu'un nuage cache le soleil, par exemple.





| Fonction Pluie en mode sécurité | | | |
|---------------------------------|---|--|--|
| | | | Comportement du produit motorisé |
| ⑤ |  | | Va en position de sécurité et reste bloqué tant que le capteur détecte de la pluie. |
| ⑥ |  | | Pilotage possible en mode manuel au bout de 30 s. Les automatismes restent bloqués pendant encore 11 min 30 s. |

| Fonction Pluie en mode confort | | | |
|--------------------------------|---|--|--|
| | | | Comportement du produit motorisé |
| ⑦ |  | | Va en position de fin de course basse (ou my) et reste bloqué tant que le capteur détecte de la pluie. Si le capteur est appairé à un point de commande bi-directionnel io Somfy (ex. TaHoma), le scénario programmé par l'utilisateur est lancé. |
| ⑧ |  | | Pilotage possible en mode manuel et automatismes vent/soleil/pluie réactivés. |

3.2. COMPORTEMENT DU PRODUIT MOTORISÉ SELON LES CONDITIONS CLIMATIQUES









3.2.1. Vent et Soleil (sans capteur de pluie)

① S'assurer que la fonction Soleil est activée sur la télécommande : positionner le curseur (A/M) sur Auto (se reporter à la notice de la télécommande pour plus d'informations). Lorsque la fonction Soleil n'est pas activée : voir conditions sans soleil.

| Conditions climatiques | Priorité des fonctions |
|---|---|
|  | Fonction Vent, voir 3.1. ① |
|  | Fonction Vent, voir 3.1. ① |
|  | Fonction Vent puis Soleil, voir 3.1. ② et ③ |
|  | Fonction Vent puis Soleil, voir 3.1. ② et ④ |

3.2.2. Vent, Soleil et Pluie en mode Sécurité ou en mode Confort

① Lorsqu'un capteur pluie est connecté au capteur Soliris io et que le mode est sélectionné.

| Conditions climatiques | Priorité des fonctions en mode Sécurité | Priorité des fonctions en mode Confort |
|---|--|--|
|  | Fonction Vent, voir 3.1. ① | Fonction Vent, voir 3.1. ① |
|  | Fonction Vent, voir 3.1. ① | Fonction Vent, voir 3.1. ① |
|  | Fonctions Vent et Pluie, voir 3.1. ① et ⑤ | Fonction Vent, voir 3.1. ① |
|  | Fonctions Vent et Pluie, voir 3.1. ① et ⑤ | Fonction Vent, voir 3.1. ① |
|  | Fonction Soleil, voir 3.1. ③ | Fonction Soleil, voir 3.1. ③ |
|  | Fonction Pluie, voir 3.1. ⑤ | Fonction Pluie, voir 3.1. ⑦ |
|  | Fonctions Vent et Pluie puis Soleil, voir 3.1. ②, ⑥ et ④ | Fonctions Vent puis Pluie et Soleil, voir 3.1. ②, ⑧ et ④ |
|  | Fonction Pluie, voir 3.1. ⑤ | Fonction Pluie, voir 3.1. ⑦ |

3.3. QUESTIONS SUR LE PRODUIT ?

| Constats | Causes possibles | Solutions |
|--|--|--|
| Le produit motorisé ne remonte pas automatiquement à l'apparition du vent. | La réception radio est altérée par des équipements radio externes (par exemple un casque hi-fi). | Arrêter les équipements radio alentours. |
| | Le seuil Vent est mal réglé. | Contacteur un installateur. |
| Le produit motorisé ne réagit pas à l'apparition/la disparition du soleil. | La fonction Soleil n'est pas activée au niveau de la télécommande. | Sur la télécommande, positionner le curseur (A/M) sur Auto - se reporter à la notice de la télécommande. |
| | Le capteur d'ensoleillement est sale ou obstrué par de la poussière, des feuilles, de la neige. | Nettoyer le capteur d'ensoleillement avec un chiffon sec. |
| | La réception radio est altérée par des équipements radio externes (par exemple un casque hi-fi). | Arrêter les équipements radio alentours. |
| | Le capteur détecte du vent et inhibe la fonction Soleil. | Attendre que le capteur ne détecte plus de vent et débloque le produit motorisé. |
| Le produit motorisé remonte toutes les heures. | Le capteur est en panne. | Contacteur un installateur. |

4. DONNÉES TECHNIQUES

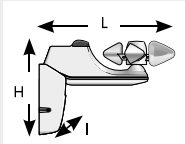
| | |
|---|--|
| Fréquence radio | 868-870 MHz io-homecontrol® bidirectionnel Tri-bandes |
| Bandes de fréquence et puissance maximale utilisées | 868.000 MHz - 868.600 MHz p.a.r. <25 mW 868.700 MHz - 869.200 MHz p.a.r.<25 mW 869.700 MHz - 870.000 MHz p.a.r. <25 mW |
| Indice de protection | IP34 |
| Isolation électrique | Classe II |
| Alimentation secteur | 230 V ~ 50 Hz |
| Température d'utilisation | -20°C à + 50°C |
| Dimensions en mm (L x H x l) | 235 x 160 x 60 mm |
|  | |
| Nombre maximal de moteurs associés | Illimité |
| Dispositif d'action automatique de type 1. | |

Pour plus d'informations sur les données techniques de ce produit, contacter un représentant Somfy.



Nous nous soucions de notre environnement. Ne jetez pas l'appareil avec les ordures ménagères. Donnez-le à un point de collecte approuvé pour le recyclage.



Par la présente SOMFY ACTIVITES SA déclare que l'équipement radio couvert par ces instructions est conforme aux exigences de la Directive Radio 2014/53/UE et aux autres exigences essentielles des Directives Européennes applicables.

Le texte complet de la déclaration UE de conformité est disponible sur www.somfy.com/ce.

TRANSLATED VERSION

These instructions apply to all versions of Soliris io, the different models of which are available in the current catalogue.

CONTENTS

| | | | |
|--------------------------------------|-----------|--|-----------|
| 1. Introduction | 15 | 3. Use and maintenance | 25 |
| 1.1. Field of application | 15 | 3.1. Wind, Sun and Rain functions | 25 |
| 1.2. Liability | 16 | 3.2. Behaviour of the motorised product according to climatic conditions | 26 |
| 1.3. Specific safety advice | 16 | 3.3. Questions about the product ? | 27 |
| 1.4. Contents | 16 | 4. Technical data | 28 |
| 1.5. Tools required | 16 | | |
| 1.6. Soliris io in detail | 17 | | |
| 2. Installation | 17 | | |
| 2.1. Installation recommendations | 17 | | |
| 2.2. Mounting the sensor bracket | 17 | | |
| 2.3. Wiring | 17 | | |
| 2.4. Fitting the protective housing | 20 | | |
| 2.5. Commissioning | 20 | | |
| 2.6. Tips and advice on installation | 23 | | |

GENERAL INFORMATION

Safety instructions

Danger

Indicates a danger which may result in immediate death or serious injury.

Warning

Indicates a danger which may result in death or serious injury.

Precaution

Indicates a danger which may result in minor or moderate injury.

Attention

Indicates a danger which may result in damage to or destruction of the product.

1. INTRODUCTION

1.1. FIELD OF APPLICATION

The Soliris io sensor is a wind and sun sensor equipped with io-homecontrol® radio technology.

Connected directly to io-homecontrol® motors for terrace awnings, vertical blinds, pergolas, external venetian blinds or swinging shutters, Soliris io allows these applications to be controlled automatically if the wind blows stronger than a pre-set threshold and according to the lighting intensity (Sun).

Wind and sun sensitivity thresholds are pre-set by default, but they can be adjusted on the sensor, according to requirements and actual climatic conditions.

1.2. LIABILITY

Before installing and using Soliris io, please read these instructions carefully.

The Soliris io sensor must be installed by a home motorisation and automation professional, in accordance with Somfy's instructions and the applicable regulations in the country of installation.

Any operation of the Soliris io sensor outside the scope of application described above is prohibited. Such use, and any failure to comply with the instructions given in this guide, absolves Somfy of any liability and invalidates the warranty.

The installer must inform his customers of the usage and maintenance conditions of the Soliris io sensor and must provide them with the user and maintenance instructions after installing the Soliris io sensor. Any after-sales service operation on the Soliris io sensor requires intervention by a home motorisation and automation professional.

Never begin installing without first checking the compatibility of this product with the associated equipment and accessories.

Somfy accepts no liability in the event of damage to equipment caused by weather conditions not detected by the sensor.

Should any doubt arise during installation of the Soliris io sensor or for additional information, consult a Somfy contact or visit www.somfy.com.

1.3. SPECIFIC SAFETY ADVICE

Attention

To prevent damage to the sensor:

- Avoid impacts!
- Do not drop it!
- Do not submerge it.
- Do not use abrasive products or solvents to clean the product.
- Do not clean it using a water spray or high pressure cleaning methods.



Ensure that the sensor is kept clean and regularly check it is operating correctly.

This sensor does not protect the motorised products in the event of strong gusts of wind. If there is a risk of this kind of weather, ensure that the motorised products remain closed.

1.4. CONTENTS

| | Description | Quantity |
|---|------------------------------|----------|
| A | Soliris io sensor | 1 |
| B | Cable (depending on version) | 1 |
| C | Screws | 2 |
| D | Plugs | 2 |

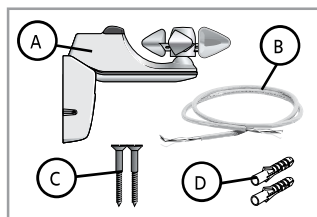

1.5. TOOLS REQUIRED

- Drill and drill bit
- Cross-head screwdriver
- Flat-blade screwdriver
- Pencil
- Depending on the sensor version, some accessories required for installation are not supplied with the kit:
 - Power cable whose section is between 0.75 and 1.5 mm² and meeting the standards in force in the country of installation

1.6. SOLIRIS IO IN DETAIL

| | Description |
|---|--------------------|
| E | Sun sensor |
| F | Anemometer |
| G | Protective housing |
| H | Mounting bracket |
| I | PROG button |
| J | Sun LED |
| K | Wind LED |
| L | Sun potentiometer |
| M | Wind potentiometer |

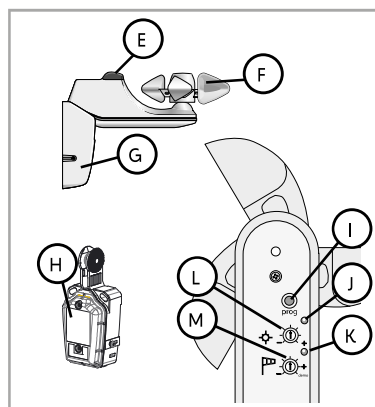

2. INSTALLATION

2.1. INSTALLATION RECOMMENDATIONS

- Choose a location with maximum wind detection and which is not hindered by obstacles: install the sensor in a location that is not sheltered from the wind
 - Choose a sunny location where sunshine detection is compatible with wind detection.
 - Install the sensor near the product which it controls.
 - Never install the sensor underneath the motorised product or under artificial lighting.
 - Always fit the sensor with the anemometer (F) on top!
- ① *The articulated structure of the Soliris io sensor enables it to be mounted on walls or roofs with a slope of up to 15°.*

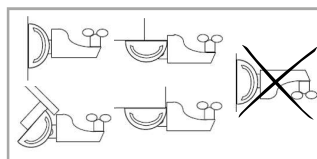

2.2. MOUNTING THE SENSOR BRACKET

- 1] Drill two holes, 38 mm apart and horizontally aligned.
- 2] Push the plugs (D) in (use the plugs supplied or a suitable model for the medium)
- 3] Remove the protective housing (G) and then fix the sensor mounting bracket (H) to the wall using the screws (C) supplied.

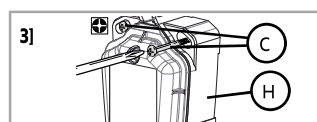
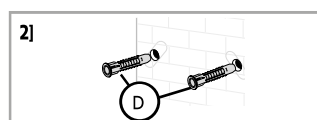
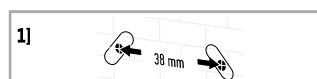

2.3. WIRING

2.3.1. Soliris io wiring



Attention

Perform disassembly and wiring operations away from any dust, moisture or foreign bodies to maintain tightness.

1] Switch off the mains power supply.

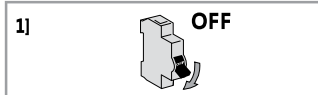

2] Unscrew the front panel (N) of the mounting bracket to access the terminal block.

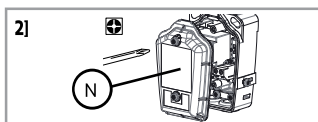

Attention
Never remove the cover located under the anemometer.

3] Unscrew the **left-hand** metal tab (O).

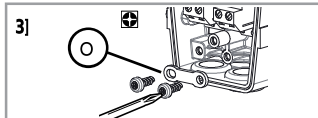

4] Drill a hole in the **left-hand** sealant pad (P).

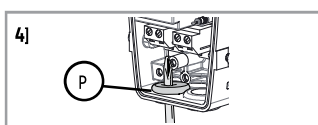

Attention

- Never remove the sealant pad.
- The hole drilled in the pad must not exceed the diameter of the cable in order to maintain tightness.

5] Feed the cable (B) through the sealant pad.

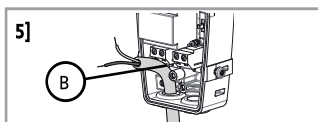

6] Connect the power supply cable (B) to the sensor using the **left-hand terminal block marked "230V" (Q)**.

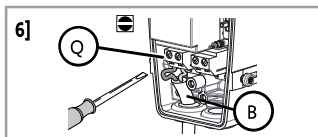

Attention
The cable must be stripped to 6 mm.

7] Screw in the metal tab (O): the cable must be fed under the tab.

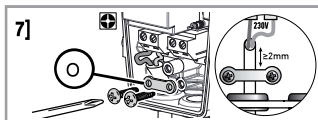

Attention
The cable sheath must exceed the tab by at least 2 mm.

i To add the wiring for a rain sensor (e.g. Ondeis), go to section **2.3.2**.

8] Check the presence, good condition and the position of the seal (R) before fitting the cover.

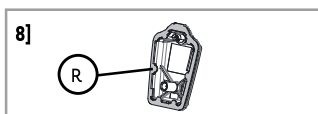

9] Screw the front panel (N) of the mounting bracket back on.

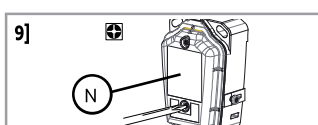

Attention
Tighten the screws completely to maintain the tightness of the mounting bracket.

To complete the installation, go to section **2.4**.

2.3.2. Connecting a rain sensor (e.g. Ondeis) to the Soliris io sensor

Attention



- In addition to the instructions provided in this manual, you must also comply with the detailed instructions in the rain sensor manual.
- Perform disassembly and wiring operations away from any dust, moisture or foreign bodies to maintain tightness.

① To connect a rain sensor after completing the procedure in section 2.3.1., go directly to step 4].

To add the wiring for a rain sensor later on, after the Soliris io sensor has been installed, follow the procedure below :

1] Switch off the mains power supply.

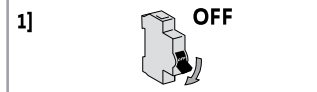

2] Remove the protective housing (G).

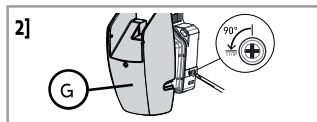

3] Unscrew the front panel (N) of the mounting bracket to access the terminal block.

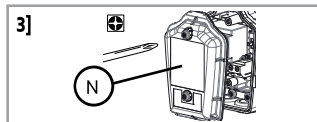

△ **Attention**
Never remove the cover located under the anemometer.

4] Unscrew the **right-hand** metal tab (S).

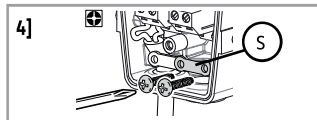

5] Drill a hole in the **right-hand** sealant pad (T).

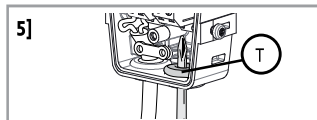

△ **Attention**
• Never remove the sealant pad.
• The hole drilled in the pad must not exceed the diameter of the cable in order to maintain tightness.

6] Feed the rain sensor output cable (U) through the right-hand sealant pad.

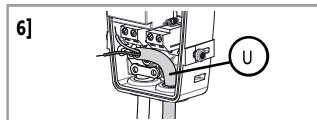

7] Connect the rain sensor output cable (U) to the Soliris io sensor using the **right-hand terminal block marked "RAIN" (V)**.

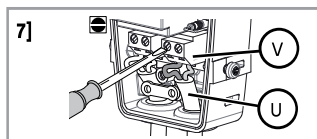

8] Screw in the metal tab (W); the cable must be fed under the tab.

△ **Attention**
The cable sheath must exceed the tab by at least 2 mm.

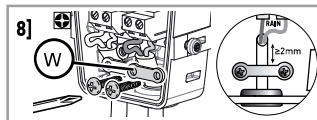

2.3.3. Activating a rain sensor

Presentation of the operating modes

When it is connected to the Soliris io sensor, the rain sensor can be configured in 2 operating modes: **safety mode or comfort mode**.

- In **safety** mode, the motorised product moves to the safety position if the rain sensor detects rain. This position is determined by the type of motorised product and protects the motorised product from the rain.
- In **comfort** mode, when the rain sensor detects rain :
 - If it is paired with a Somfy io bi-directional control point (e.g. TaHoma), via Soliris io, follow the instructions for this control point.
 - Otherwise, the motorised product goes to its lower end limit. This mode serves, for example, to protect users from the rain under their awning.

Selecting the operating mode

By default, the mode selection button (X) is set to the **central position: the rain sensor is not activated**.

To activate it, select a mode on the Soliris io sensor mounting bracket :

- Turn the mode selection button to **C**: the rain sensor is activated in **comfort** mode.
- Turn the mode selection button to **S**: the rain sensor is activated in **safety** mode.

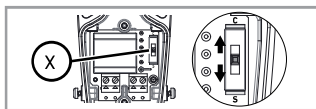

⚠ Attention

Do not use tools to turn the mode selection button (X).

Fitting the mounting bracket

1] Check the presence, good condition and the position of the seal (R) before fitting the cover.

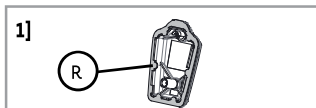

2] Screw the front panel (N) of the mounting bracket back on.

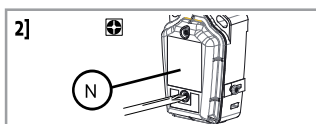

⚠ Attention

Tighten the screws completely to maintain the tightness of the mounting bracket.

To complete the installation, go to section 2.4.

2.4. FITTING THE PROTECTIVE HOUSING

1] Insert the protective housing (G) on the mounting bracket (H) until it clicks into position.

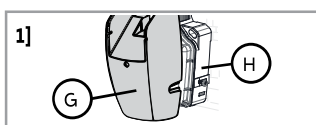

2] Fix the protective housing (G) onto the mounting bracket using the screws.

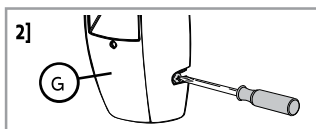

3] Connect the cable (B) to the power supply.

2.5. COMMISSIONING

2.5.1. Pairing Soliris io with an io motor or receiver

ⓘ *Prerequisite: The motorised product must already be adjusted and paired with an io-homecontrol® control point.*

- 1] Switch on the power supply.



- 2] Press the PROG button on the Somfy io control point paired with the motorised product for about 2 s until the motorised product completes an up-and-down movement.



- 3] Briefly press the PROG button on Soliris io.
The motorised product performs another up-and-down movement.
The Soliris io sensor is paired.

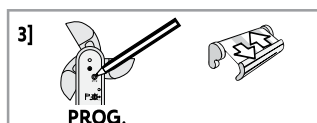

To pair the Soliris io sensor with other io motors or receivers, repeat this procedure.

To pair using an io-homecontrol® control point from a partner brand or a Somfy io bi-directional control point (e.g. TaHoma), please refer to the relevant guide.

The Soliris io sensor can also be paired with a Somfy io bi-directional control point (e.g. TaHoma), please refer to the relevant guide.

2.5.2. Checking Soliris io pairing

- 1] Position the motorised product at the lower end limit.

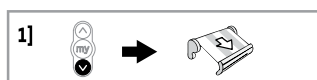

- 2] Turn the Wind potentiometer (M) to the Demo position.
The motorised product moves up and down briefly.

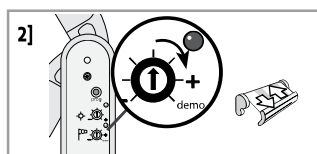

- 3] Turn the anemometer (F) manually to simulate the wind blowing.
The motorised product automatically moves to safety position after 2 s.
The Soliris io sensor is paired with this io motor or receiver.

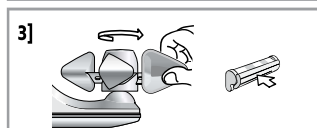

⚠ Attention
Never leave the Wind potentiometer set to Demo.

2.5.3. Setting the wind sensitivity threshold

Table of thresholds

① In addition to the value in km/h and the number of flashes indicating the level set, the corresponding value on the Beaufort scale is given for information purposes.

| Thresholds | 1 | 2 | 3 | 4 | 5 | 6 |
|---------------------|------|------|------|------|-------|--------|
| km/h | 28 | 38 | 49 | 61 | 74 | 88 |
| Number of flashes | ★ | ★★ | ★★★ | ★★★★ | ★★★★★ | ★★★★★★ |
| Beaufort equivalent | Bf 5 | Bf 6 | Bf 7 | Bf 8 | Bf 9 | Bf 10 |

Initial setting

Set the Wind potentiometer (M) to the threshold adapted to the type of motorised product according to the table of thresholds.

After about 2 s, the Wind LED flashes a certain number of times indicating the threshold level set.

Adjusting the threshold

The sensitivity threshold setting can be changed according to the actual weather conditions and requirements.

- 1] Turn the potentiometer to the right or left until the Wind LED (K) is permanently lit green :
The wind sensor's sensitivity threshold is set according to the current wind value.

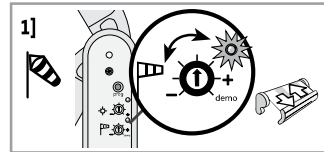

① Note :

- Wind LED off: the sensitivity threshold set has not been reached, the wind is blowing below the set threshold: the motorised product does not move.
- Wind LED permanently lit green: the sensitivity threshold set has been reached, the wind is blowing above the set threshold: the motorised product moves to the safety position.

- 2] Check that the motorised product reacts automatically when the wind blows stronger than the threshold set and that, in these conditions, the motorised product is not damaged.

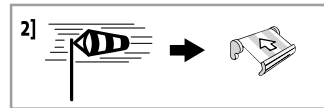

If the motorised product does not react as desired, adjust the sensitivity threshold :

- Turn the potentiometer towards the (+) sign to increase the sensitivity threshold: a stronger wind causes the motorised product to be moved to the safety position.
- Turn the potentiometer towards the (-) sign to decrease the sensitivity threshold: a weaker wind causes the motorised product to be moved to the safety position.

2.5.4. Setting the sun sensitivity threshold

The sensitivity threshold setting can be changed according to the actual weather conditions and requirements.

Turn the Sun potentiometer until the Sun LED (J) is permanently lit green :

The sun sensor's sensitivity threshold is set according to the current level of sunshine.

① Note :

- Sun LED off: the sensitivity threshold set has not been reached, the sun is shining below the set threshold: the motorised product does not move.
- Sun LED permanently lit green: the sensitivity threshold set has been reached, the sun is shining above the set threshold: the motorised product is lowered automatically after a few minutes.

Table of thresholds

① Values are accurate to within ± 3.5 kilolux. The position of the sensor on the location influences the detection.

| Thresholds | 1 | 2 | 3 | 4 | 5 | 6 | 7 |
|-------------------|-----|-------|--------|------|--------|-------------|-------------|
| klx | ≈ 1 | ≈ 8,3 | ≈ 16,7 | ≈ 25 | ≈ 33,3 | ≈ 41,7 | ≈ 50 |
| Number of flashes | ★ | ★★ | ★★★ | ★★★★ | ★★★★★ | ★★★★★ ★★ | ★★★★★ ★★ |

To adjust the sensitivity threshold :

- Turn the potentiometer towards the (+) sign to increase the sensitivity threshold: the sun must shine more brightly to cause the motorized product to lower.
- Turn the potentiometer towards the (-) sign to decrease the sensitivity threshold: the sun must shine less brightly to cause the motorized product to lower.

2.6. TIPS AND ADVICE ON INSTALLATION

2.6.1. Questions about the product ?

| Observations | Possible causes | Solutions |
|---|---|--|
| The sensor cannot be paired with the io motor or receiver. | The io motor or receiver memory is full. | Unpair at least one sensor to be able to connect the Soliris io sensor. |
| | The sensor is fixed on a metal part. | Move the sensor to distance it from the metal part. |
| | The sensor is not within the io motor or receiver's range. | Move the sensor closer to the io motor or receiver. |
| The motorised product rises once an hour. | The sensor is not operating. | Check the operation of the motorised product with the io control point. Check the operation of the sensor on the motor using the <i>Demo</i> mode. Check the sensor wiring. Replace the sensor if it is faulty; see 2.6.4. |
| | The sensor is not within the io motor or receiver's range. | Move the sensor closer to the io motor or receiver. |
| The motorised product does not automatically retract when the wind is detected. | The sensor does not work because the wiring is incorrect. | Check the sensor wiring; see 2.3. |
| | The sensor is not paired with the io motor or receiver. | Pair the sensor with io motor or receiver; see 2.5. |
| | The wind sensitivity threshold is incorrectly set. | Alter the wind sensitivity threshold; see 2.5.3. |
| | External radio equipment is interfering with the radio reception (e.g. Hi-Fi radio headphones). | Turn off all radio equipment nearby. |
| The motorised product does not react when the sun appears/ disappears. | The sun sensitivity threshold is incorrectly set. | Alter the sun sensitivity threshold; see 2.5. |

2.6.2. Disassembling Soliris io

Attention



- Perform disassembly and wiring operations away from any dust, moisture or foreign bodies to maintain tightness.
- Never remove the cover located under the anemometer.

1] Switch off the mains power supply.

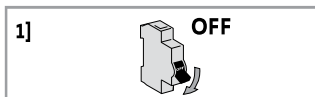

2] Loosen the screws located on the protective housing (G) and unclip the protective housing (G) from the mounting bracket (H).

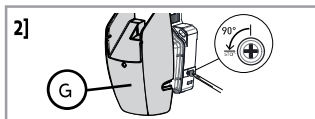

- 3] Unscrew the front panel of the mounting bracket (O) to remove the housing and access the terminal blocks and the mode selector.
- 4] If necessary, loosen the screws fastening the mounting bracket to the wall.

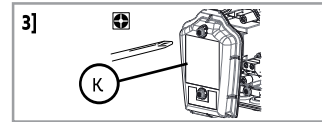

2.6.3. Unpairing Soliris io from an io receiver or motor

The procedure to be followed to unpair Soliris io from an io receiver or motor is identical to the pairing procedure, see 2.5.1.

2.6.4. Replacing a broken or faulty Soliris io

- 1] Press the PROG button on the Somfy io local control point until the motorised product performs an up-and-down movement (= 2 s).

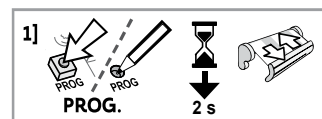

- 2] Press the PROG button (I) on the new Soliris io sensor for 7 seconds :

The Wind LED (K) on the new Soliris io sensor is lit green after 2 seconds and remains lit for 5 seconds:

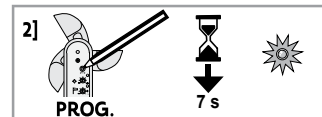

All the broken or faulty sensors are deleted from the memory of the io motor(s) or receiver(s).

- 3] Pair the new Soliris io sensor with the io motor(s) or receiver(s); see 2.5.1.

2.6.5. Returning Soliris io to its original configuration

- 1] Press the PROG button (I) on Soliris io for 7 seconds :

The Wind LED (K) is lit green after 2 s and remains lit for 7 s :



The original Soliris io settings have been restored and the io bi-directional control points have been deleted.



- 2] To use Soliris io again, carry out a complete commissioning procedure; see 2.5.

3. USE AND MAINTENANCE



This product is maintenance-free and no maintenance operations should be performed on it.



3.1. WIND, SUN AND RAIN FUNCTIONS

| Wind function | | | |
|---------------|---|--|---|
| | | LED | Behaviour of the motorised product |
| ① |  | Wind threshold exceeded : the Wind LED is permanently lit green. | Moves to the safety position automatically and remains blocked as long as the threshold is exceeded. |
| ② |  | Wind level below the threshold : the Wind LED goes off. | It is then possible to control the motorised product in manual mode after 30 s. All the automatic functions remain locked for another 11 min 30 s. |

| Sun function | | | |
|--------------|---|--|---|
| | | LED | Behaviour of the motorised product |
| ③ |  | Sun sensitivity threshold exceeded : the Sun LED is permanently lit green. | Moves to the sun protection position after 5 min. It is then possible to control the motorised product in manual mode. |
| ④ |  | Sunshine level below the threshold : the Sun LED goes off. | Moves to the safety position automatically after a waiting time of 20 to 35 min* (except for a roller shutter at its lower end limit: it remains in this position). It is then possible to control the motorised product in manual mode. |

*This delay prevents the motorised product from making unnecessary movements every time a cloud crosses the sun, for example.





| Rain function in safety mode | | | |
|------------------------------|---|--|---|
| | | | Behaviour of the motorised product |
| ⑤ |  | | Moves to the safety position automatically and remains blocked as long as the sensor detects rain. |
| ⑥ |  | | It is then possible to control the motorised product in manual mode after 30 s. All the automatic functions remain locked for another 11 min 30 s. |

| Rain function in comfort mode | | | |
|-------------------------------|---|--|--|
| | | | Behaviour of the motorised product |
| ⑦ |  | | Moves to the lower end limit (or my) position automatically and remains blocked as long as the sensor detects rain. If the sensor is paired with a Somfy io bi-directional control point (e.g. TaHoma), the scenario programmed by the user is activated. |
| ⑧ |  | | It is then possible to control the motorised product in manual mode and the wind/sun/rain automatic functions are reactivated. |

3.2. BEHAVIOUR OF THE MOTORISED PRODUCT ACCORDING TO CLIMATIC CONDITIONS









3.2.1. Wind and Sun (without rain sensor)

① Check that the Sun function is activated on the remote control: position the cursor (A/M) on Auto (refer to the remote control guide for more information). When the Sun function is not activated: see conditions without sun.

| Climatic conditions | Priority of functions |
|---|---|
|  | Wind function, see 3.1. ① |
|  | Wind function, see 3.1. ① |
|  | Wind function then Sun function, see 3.1. ② and ③ |
|  | Wind function then Sun function, see 3.1. ② and ④ |

3.2.2. Wind, Sun and Rain in Safety mode or Comfort mode

① When a rain sensor is connected to the Soliris io sensor and the mode is selected.

| Climatic conditions | Priority of functions in Safety mode | Priority of functions in Comfort mode |
|---|---|---|
|  | Wind fonction, see 3.1. ① | Wind fonction, see 3.1. ① |
|  | Wind fonction, see 3.1. ① | Wind fonction, see 3.1. ① |
|  | Wind and Rain functions, see 3.1. ① and ⑤ | Wind fonction, see 3.1. ① |
|  | Wind and Rain functions, see 3.1. ① and ⑤ | Wind fonction, see 3.1. ① |
|  | Sun fonction, see 3.1. ③ | Sun fonction, see 3.1. ③ |
|  | Rain fonction, see 3.1. ⑤ | Rain fonction, see 3.1. ⑦ |
|  | Wind and Rain functions then Sun fonction , see 3.1. ②, ⑥ and ④ | Wind fonction then Rain and Sun functions , see 3.1. ②, ⑧ and ④ |
|  | Rain fonction, see 3.1. ⑤ | Rain fonction, see 3.1. ⑦ |

3.3. QUESTIONS ABOUT THE PRODUCT ?

| Observations | Possible causes | Solutions |
|---|---|--|
| The motorised product does not automatically retract when the wind is detected. | External radio equipment is interfering with the radio reception (e.g. Hi-Fi radio headphones). | Turn off all radio equipment nearby. |
| | The Wind threshold is incorrectly set. | Contact an installer. |
| The motorised product does not react when the sun appears/disappears. | The Sun function is not activated on the remote control. | On the remote control, position the cursor (A/M) on Auto - refer to the remote control instructions. |
| | The sun sensor is dirty or blocked with dust, leaves or snow. | Clean the sun sensor with a dry cloth. |
| | External radio equipment is interfering with the radio reception (e.g. Hi-Fi radio headphones). | Turn off all radio equipment nearby. |
| | The sensor is detecting wind and inhibiting the Sun function. | Wait until the sensor has not detected any wind and unlock the motorised product. |
| The motorised product rises once an hour. | The sensor is not operating. | Contact an installer. |

4. TECHNICAL DATA

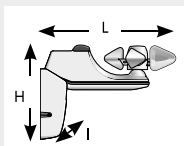
| | |
|---|---|
| Radio frequency | 868-870 MHz io-homecontrol®, two-way Tri-band |
| Frequency bands and maximum power used | 868.000 MHz - 868.600 MHz e.r.p. <25 mW 868.700 MHz - 869.200 MHz e.r.p. <25 mW 869.700 MHz - 870.000 MHz e.r.p. <25 mW |
| Degree of protection | IP34 |
| Electrical insulation | Class II |
| Power supply | 230 V ~ 50 Hz |
| Operating temperature | - 20°C to + 50°C |
| Dimensions in mm (L x H x l) | 235 x 160 x 60 mm |
|  | |
| Maximum number of associated motors | Unlimited |
| Type-1 automatic action device. | |

For more information about the technical data relating to this product, please contact a Somfy representative.



We care about our environment. Do not dispose of the appliance with the household waste. Take it to an approved collection point for recycling.



SOMFY ACTIVITES SA hereby declares that the radio equipment covered by these instructions is in compliance with the requirements of Radio Directive 2014/53/UE and the other essential requirements of the applicable European directives.

The full text of the EU Declaration of Conformity is available at www.somfy.com/ce.

ÜBERSETZTE VERSION

Diese Anleitung gilt für alle Soliris io, deren Ausführungen im aktuellen Katalog zu finden sind.

INHALT

| | | | |
|--|-----------|---|-----------|
| 1. Einleitung | 29 | 3. Bedienung und Wartung | 39 |
| 1.1. Bestimmungsgemäße Verwendung | 29 | 3.1. Wind-, Sonnen- und Regenfunktionen | 39 |
| 1.2. Haftung | 30 | 3.2. Verhalten des Behangs je nach klimatischen Bedingungen | 40 |
| 1.3. Spezifische Sicherheitshinweise | 30 | 3.3. Fragen zum Produkt? | 41 |
| 1.4. Inhalt | 30 | 4. Technische Daten | 42 |
| 1.5. Benötigtes Werkzeug | 30 | | |
| 1.6. Soliris io im Detail | 31 | | |
| 2. Installation | 31 | | |
| 2.1. Installationsempfehlungen | 31 | | |
| 2.2. Montage des Befestigungsfußes | 31 | | |
| 2.3. Verkabelung | 31 | | |
| 2.4. Anbringen der Schutzabdeckung | 34 | | |
| 2.5. Inbetriebnahme | 34 | | |
| 2.6. Tipps und Empfehlungen für die Installation | 37 | | |

ALLGEMEINES

Sicherheitshinweise

Gefahr

Weist auf eine Gefahr hin, die sofort zu schweren bis tödlichen Verletzungen führt.

Warnung

Weist auf eine Gefahr hin, die zu schweren bis tödlichen Verletzungen führen kann.

Vorsicht

Weist auf eine Gefahr hin, die zu leichten bis mittelschweren Verletzungen führen kann.

Achtung

Weist auf eine Gefahr hin, durch die das Produkt beschädigt oder zerstört werden kann.

1. EINLEITUNG

1.1. BESTIMMUNGSGEMÄSSE VERWENDUNG

Der Soliris io-Sensor ist ein kombinierter Wind-Sonnen-Sensor mit io-homecontrol®-Funktechnologie.

Wird er direkt mit io-homecontrol®-Antrieben für Terrassenmarkisen, vertikalen Sonnenschutz, Pergolen, Außen-Jalousien oder Klappläden verbunden, erlaubt Soliris io die automatische Steuerung dieser Anwendungen, wenn die Windstärke einen festgelegten Schwellenwert überschreitet oder gemäß der Intensität der Sonneneinstrahlung.

Die Schwellenwerte für Wind und Sonne sind standardmäßig voreingestellt, können jedoch am Sensor je nach Bedarf und entsprechend den tatsächlichen klimatischen Bedingungen eingestellt werden.

1.2. HAFTUNG

Lesen Sie bitte vor der Installation und Verwendung des Soliris io diese Anleitung sorgfältig durch.

Der Soliris io-Sensor muss von einer fachlich qualifizierten Person (Elektrofachkraft nach DIN VDE 1000-10) für Antriebe und Automatisierungen im Haustechnikbereich entsprechend den Somfy-Anweisungen und den geltenden Vorschriften im Land der Inbetriebnahme installiert werden.

Jede Verwendung des Soliris io-Sensors zu Zwecken, die über die im vorliegenden Dokument beschriebene bestimmungsgemäße Verwendung hinausgehen, ist untersagt. Für Schäden und Mängel, die durch nicht bestimmungsgemäße Verwendung oder Nichtbeachtung der Anweisungen und Hinweise in dieser Anleitung entstehen, ist die Haftung und Gewährleistung durch Somfy ausgeschlossen.

Der Installateur hat seine Kunden über die Nutzungs- und Wartungsbedingungen des Soliris io-Sensors zu informieren und ihnen die Gebrauchs- und Wartungsanweisungen nach Abschluss der Installation des Soliris io-Sensors auszuhändigen. Gegebenenfalls erforderliche Kundendienstingriffe auf dem Soliris io-Sensor sind von einer fachlich qualifizierten Person (Elektrofachkraft nach DIN VDE 1000-10) für Antriebe und Automatisierungen im Haustechnikbereich durchzuführen.

Vor der Installation muss die Kompatibilität dieses Produkts mit den dazugehörigen Ausrüstungs- und Zubehörteilen geprüft werden.

Die Haftung von Somfy ist für Schäden ausgeschlossen, die durch Einwirkung von besonderen Umwelteinflüssen wie z. B. Sturm, Hagel usw., entstehen.

Bei Fragen zur Installation des Soliris io-Sensors und für weiterführende Informationen wenden Sie sich bitte an Ihren Somfy-Ansprechpartner, oder besuchen Sie unsere Website www.somfy.com.

1.3. SPEZIFISCHE SICHERHEITSHINWEISE

Achtung

Damit der Sensor nicht beschädigt wird:

- Vermeiden Sie Stöße!
- Lassen Sie das Gerät nicht fallen!
- Tauchen Sie das Gerät nicht in Flüssigkeiten.
- Verwenden Sie für die Reinigung des Geräts keine Scheuer- oder Lösungsmittel.
- Reinigen Sie das Gerät nicht mit einem Wasserstrahl oder Hochdruckreiniger.



Stellen Sie sicher, dass der Sensor stets sauber ist, und prüfen Sie regelmäßig, ob er einwandfrei funktioniert.

Behänge können durch diesen Sensor nicht vor plötzlichen Windböen geschützt werden.

Stellen Sie im Falle eines aufkommenden Unwetters sicher, dass die Behänge eingefahren bleiben.

1.4. INHALT

| | Bezeichnung | Menge |
|---|----------------------------|-------|
| A | Soliris io-Sensor | 1 |
| B | Kabel (je nach Ausführung) | 1 |
| C | Schrauben | 2 |
| D | Dübel | 2 |

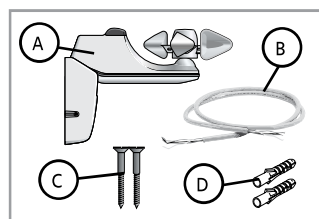

1.5. BENÖTIGTES WERKZEUG

- Bohrmaschine und Bohrer
- Kreuzschlitzschraubendreher
- Schlitzschraubendreher
- Stift
- Je nach Ausführung des Sensors wird für die Installation zusätzliche Ausrüstung benötigt, die nicht im Lieferumfang enthalten ist:
 - Netzkabel mit Kabelquerschnitt 0,75 bis 1,5 mm², das die im Land der Installation geltenden Vorschriften erfüllt

1.6. SOLIRIS IO IM DETAIL

| | Bezeichnung |
|---|----------------------------|
| E | Sonnensensor |
| F | Windgeschwindigkeitsmesser |
| G | Schutzabdeckung |
| H | Befestigungsfuß |
| I | PROG-Taste |
| J | Sonnen-LED |
| K | Wind-LED |
| L | Sonnen-Potentiometer |
| M | Wind-Potentiometer |

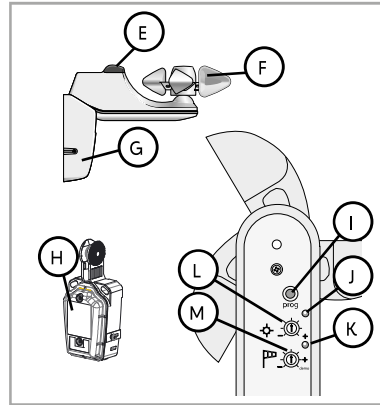

2. INSTALLATION

2.1. INSTALLATIONSEMPFEHLUNGEN

- Wählen Sie eine Stelle, an der eine optimale Erfassung der Windstärke ohne Beeinträchtigung durch Hindernisse möglich ist: Installieren Sie den Sensor an einer Stelle, die nicht windgeschützt ist.
- Wählen Sie eine sonnige Stelle, an der die Erfassung von Sonne und Wind gleichermaßen möglich ist.
- Installieren Sie den Sensor in der Nähe des anzusteuernenden Produkts.
- Installieren Sie den Sensor nie unter dem Behang oder unter künstlicher Beleuchtung.
- Installieren Sie den Sensor stets so, dass der Windgeschwindigkeitsmesser (F) oben ist!

ⓘ Durch das Gelenk des Soliris io-Sensors kann dieser an Mauern oder Dächern mit einer Neigung von bis zu 15° befestigt werden.

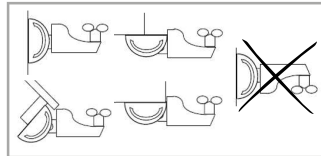

2.2. MONTAGE DES BEFESTIGUNGSFUßES

- 1] Bohren Sie zwei horizontal in einer Linie liegende Löcher im Abstand von 38 mm.
- 2] Drücken Sie die Dübel (D) ein (verwenden Sie die mitgelieferten Dübel oder für die Tragfläche geeignete Dübel)
- 3] Nehmen Sie die Schutzabdeckung (G) ab und befestigen Sie den Befestigungsfuß des Sensors (H) mit den mitgelieferten Schrauben (C) an der Wand.

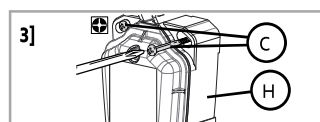
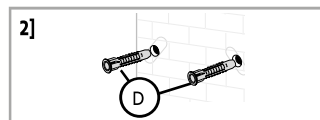

2.3. VERKABELUNG

2.3.1. Soliris io-Verkabelung



Achtung

Führen Sie die Demontage- und Verkabelungsschritte in einer Umgebung durch, die vor Staub, Feuchtigkeit und Fremdkörpern geschützt ist, um die Dichtheit zu gewährleisten.

1] Unterbrechen Sie die Spannungsversorgung.

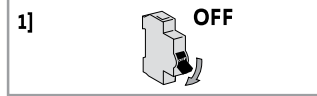

2] Schrauben Sie den Deckel (N) des Befestigungsfußes ab, um an den Klemmenblock zu gelangen.

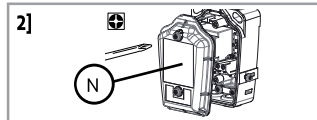

Achtung
 Demontieren Sie niemals die Abdeckung unter dem Windgeschwindigkeitsmesser.

3] Schrauben Sie den **linken** Metallbügel (Zugentlastung) (O) ab.

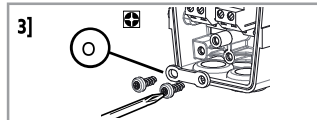

4] Durchstechen Sie die **linke** Dichtung (P).

Achtung

- Entfernen Sie niemals die Dichtung.
- Das Loch in der Dichtung darf niemals größer als der Kabeldurchmesser sein, um die Dichtheit nicht zu beeinträchtigen.

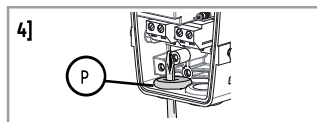

5] Führen Sie das Kabel (B) durch die Dichtung.

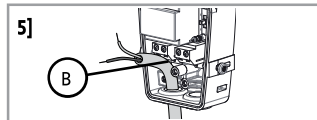

6] Schließen Sie das Netzkabel (B) am Sensor an und verwenden Sie dafür den **linken Klemmenblock mit der Kennzeichnung „230V“ (Q)**.

Achtung
 Das Kabel muss 6 mm abisoliert werden.

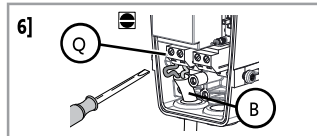

7] Schrauben Sie den Metallbügel (Zugentlastung) (O) an: Das Kabel muss unter dem Metallbügel durchgeführt sein.

Achtung
 Die Kabelummantelung muss den Metallbügel um mindestens 2 mm überragen.

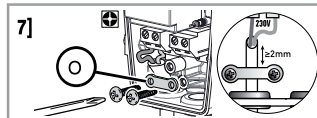

ⓘ Beachten Sie für die zusätzliche Verkabelung eines Regensensors (z. B. Ondeis) das Kapitel 2.3.2.

8] Überprüfen Sie, ob die Dichtung (R) vorhanden, in gutem Zustand und richtig eingelegt ist, bevor Sie die Abdeckung aufsetzen.

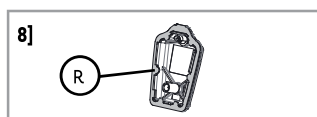

9] Schrauben Sie den Deckel (N) des Befestigungsfußes wieder an.

Achtung
 Ziehen Sie die Schrauben bis zum Anschlag an, um die Dichtheit des Befestigungsfußes zu gewährleisten.

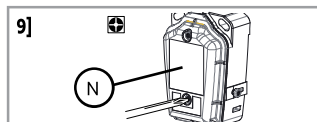

Um den Installationsvorgang abzuschließen, fahren Sie mit dem Kapitel 2.4.

2.3.2. Anschluss eines Regensensors (z. B. Ondeis) an den Soliris io-Sensor

Achtung



- Beachten Sie außer den Anweisungen in dieser Anleitung auch die detaillierten Hinweise in der Anleitung des Regensensors.
- Führen Sie die Demontage- und Verkabelungsschritte in einer Umgebung durch, die vor Staub, Feuchtigkeit und Fremdkörpern geschützt ist, um die Dichtheit zu gewährleisten.

① Gehen Sie zum Anschluss eines Regensensors nach Abschluss des Verfahrens in Kapitel 2.3.1. direkt zu Schritt 4].

Für eine spätere Verkabelung des Regensensors nach Installation des Soliris io-Sensor befolgen Sie das folgende Verfahren:

1] Unterbrechen Sie die Spannungsversorgung.

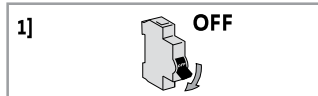

2] Entfernen Sie die Schutzabdeckung (G).

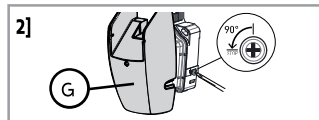

3] Schrauben Sie den Deckel (N) des Befestigungsfußes ab, um an den Klemmenblock zu gelangen.

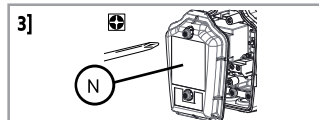

Achtung



Demontieren Sie niemals die Abdeckung unter dem Windgeschwindigkeitsmesser.

4] Schrauben Sie den **rechten** Metallbügel (Zugentlastung) (S) ab.

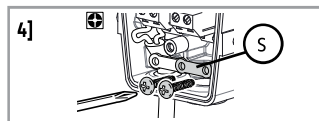

5] Durchstechen Sie die **rechte** Dichtung (T).

Achtung



- Entfernen Sie niemals die Dichtung.
- Das Loch in der Dichtung darf niemals größer als der Kabeldurchmesser sein, um die Dichtheit nicht zu beeinträchtigen.

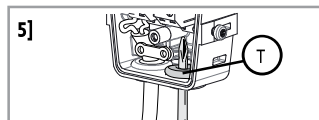

6] Führen Sie das Ausgangskabel des Regensensors (U) durch die rechte Dichtung.

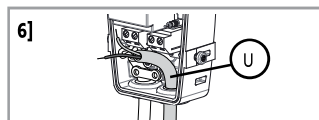

7] Schließen Sie das Ausgangskabel des Regensensors (U) an den Soliris io-Sensor an und verwenden Sie dazu **den rechten Klemmenblock mit der Kennzeichnung „RAIN“** (V).

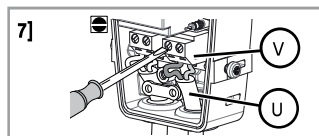

8] Schrauben Sie den Metallbügel (Zugentlastung) (W) an: Das Kabel muss unter dem Metallbügel durchgeführt sein.

Achtung



Die Kabelummantelung muss den Metallbügel um mindestens 2 mm überragen.

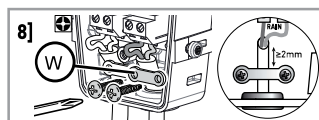

2.3.3. Aktivieren eines Regensensors

Vorstellung der Betriebsarten

Nach Anschluss an den Soliris io-Sensor kann der Regensensor in 2 Betriebsarten konfiguriert werden: **im Sicherheits- oder im Komfortmodus**.

- Im **Sicherheitsmodus** bewegt sich der Behang in die Sicherheitsposition, wenn der Regensensor Regen erfasst. Diese Position richtet sich nach der Art des Behangs und sorgt für einen Schutz des Behangs vor Regen.
- Im **Komfortmodus** geschieht bei Erfassung von Regen durch den Regensensor Folgendes:
 - Bei Zuweisung des Sensors zu einer bidirektionalen Somfy io-Bedieneinheit (z. B. TaHoma) via Soliris io ist die Anleitung für diese Bedieneinheit zu befolgen.
 - Andernfalls bewegt sich der Behang in die untere Endlage. Mit dieser Betriebsart können sich beispielsweise die Benutzer unter ihrer Markise vor Regen schützen.

Auswahl der Betriebsart

Standardmäßig befindet sich der Betriebsartenschalter (X) in der **Mittelstellung: Der Regensensor ist nicht aktiviert**.

Wählen Sie eine Betriebsart am Befestigungsfuß des Soliris io-Sensors aus, um ihn zu aktivieren:

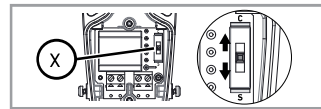

- Stellen Sie den Betriebsartenschalter auf **C**: Der Regensensor wird in der Betriebsart **Komfort** aktiviert.
- Stellen Sie den Betriebsartenschalter auf **S**: Der Regensensor wird in der Betriebsart **Sicherheit** aktiviert.



Achtung

Verwenden Sie zum Verstellen des Betriebsartenschalters (X) kein Werkzeug.

Montage des Befestigungsfußes

- 1] Überprüfen Sie, ob die Dichtung (R) vorhanden, in gutem Zustand und richtig eingelegt ist, bevor Sie die Abdeckung aufsetzen.
- 2] Schrauben Sie den Deckel (N) des Befestigungsfußes wieder an.

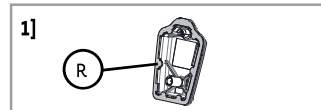

Achtung

Ziehen Sie die Schrauben bis zum Anschlag an, um die Dichtheit des Befestigungsfußes zu gewährleisten.

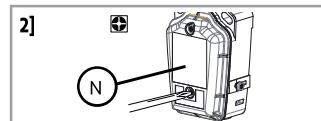

Um den Installationsvorgang abzuschließen, fahren Sie mit dem Kapitel **2.4.** fort.

2.4. ANBRINGEN DER SCHUTZABDECKUNG

- 1] Schieben Sie die Schutzabdeckung (G) auf den Befestigungsfuß (H), bis sie in Position einrastet.
- 2] Befestigen Sie die Schutzabdeckung (G) mit den Schrauben am Befestigungsfuß.
- 3] Schließen Sie das Kabel (B) an der Spannungsversorgung an.

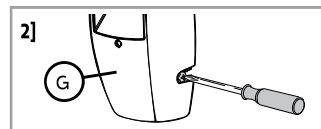
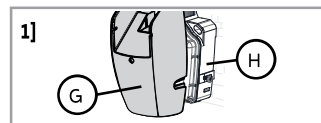

2.5. INBETRIEBNAHME

2.5.1. Verknüpfung des Soliris io mit einem io-Antrieb oder -Empfänger

- ① *Voraussetzung: Der motorisierte Behang muss bereits eingestellt und einer io-homecontrol®-Bedieneinheit zugewiesen sein.*

1] Schalten Sie die Spannungsversorgung ein.



2] Drücken Sie etwa 2 s auf die PROG-Taste der Somfy io-Bedieneinheit, die mit dem Behang verknüpft ist, bis der Behang eine Auf-/Ab-Bewegung ausführt.

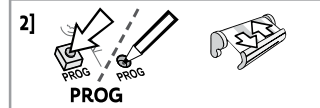

3] Drücken Sie kurz die PROG-Taste am Soliris io.
Der Behang führt erneut eine Auf-/Ab-Bewegung aus.
Der Soliris io-Sensor ist eingelernt.

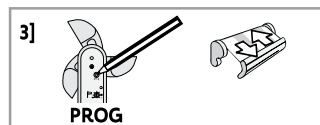

Wiederholen Sie das Verfahren, um den Soliris io-Sensor mit einem weiteren io-Antrieb oder -Empfänger zu verknüpfen.

Beachten Sie die entsprechende Anleitung, um über eine io-homecontrol®-Bedieneinheit einer Partnermarke oder eine bidirektionale Somfy io-Bedieneinheit (z. B. TaHoma) eine Verknüpfung vorzunehmen.

Beachten Sie die entsprechende Anleitung, um den Soliris io-Sensor mit einer bidirektionalen Somfy io-Bedieneinheit (z. B. TaHoma) zu verknüpfen.

2.5.2. Überprüfen der Verknüpfung des Soliris io

1] Fahren Sie den Behang in die untere Endlage.



2] Drehen Sie das Wind-Potentiometer (J) bis in die Stellung Demo.
Der Behang führt eine kurze Auf-/Ab-Bewegung aus.

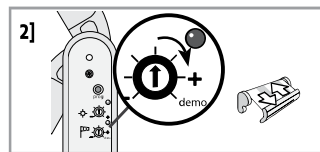

3] Drehen Sie den Windgeschwindigkeitsmesser (F) manuell, um Wind zu simulieren.

Der Behang bewegt sich nach 2 s automatisch in die Sicherheitsposition.

Der Soliris io-Sensor ist mit diesem io-Antrieb oder -Empfänger verknüpft.

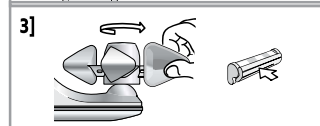

⚠ Achtung

Lassen Sie niemals das Wind-Potentiometer in der Einstellung Demo stehen.

2.5.3. Einstellung des Windschwellenwerts

Tabelle der Schwellenwerte

① In Ergänzung zum Wert in km/h und der Anzahl der Blinksignale zur Anzeige des eingestellten Schwellenwerts ist zu Informationszwecken der entsprechende Beaufort-Wert angegeben.

| Schwellenwert | 1 | 2 | 3 | 4 | 5 | 6 |
|------------------------------|-------|-------|-------|-------|-------|--------|
| km/h | 28 | 38 | 49 | 61 | 74 | 88 |
| Anzahl der Blinksignale | ★ | ★★ | ★★★ | ★★★★ | ★★★★★ | ★★★★★★ |
| Entsprechender Beaufort-Wert | 5 Bft | 6 Bft | 7 Bft | 8 Bft | 9 Bft | 10 Bft |

Grundeinstellung

Stellen Sie das Wind-Potentiometer (M) auf den Schwellenwert ein, der für den Typ des Behangs geeignet ist (siehe Schwellenwert-Tabelle).

Nach etwa 2 s blinkt die Wind-LED mit einer bestimmten Zahl von Signalen und gibt so den eingestellten Schwellenwert an.

Anpassung des Schwellenwerts

Die Einstellung des Schwellenwerts kann je nach Bedarf und entsprechend den tatsächlichen klimatischen Bedingungen verändert werden.

- 1] Drehen Sie das Potentiometer nach rechts oder links, bis die Wind-LED (K) durchgehend grün leuchtet:

Der Schwellenwert des Windsensors ist nun auf die augenblickliche Windstärke eingestellt.

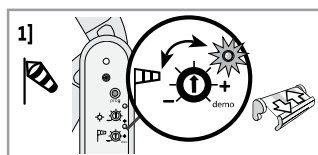

i Anmerkung:

- Wind-LED ist aus: Der eingestellte Schwellenwert wird nicht erreicht, die Windstärke liegt unter dem eingestellten Schwellenwert: Der Behang wird nicht bewegt.
- Wind-LED leuchtet dauerhaft grün: Der eingestellte Schwellenwert wird erreicht, die Windstärke liegt über dem eingestellten Schwellenwert: Der Behang wird in die Sicherheitsposition gefahren.

- 2] Kontrollieren Sie, ob der Behang automatisch reagiert, wenn die Windgeschwindigkeit den eingestellten Schwellenwert überschreitet, und dass der Behang in diesem Falle nicht beschädigt wird.

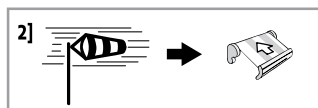

Reagiert der Behang nicht wie erwartet, müssen Sie den Schwellenwert ändern:

- Drehen Sie das Potentiometer in Richtung Plus (+), um den Schwellenwert zu erhöhen: Ein stärkerer Wind führt zum Einfahren des Behangs in die Sicherheitsposition.
- Drehen Sie das Potentiometer in Richtung Minus (-), um den Schwellenwert zu verringern: Ein schwächerer Wind führt zum Einfahren des Behangs in die Sicherheitsposition.

2.5.4. Einstellung des Sonnenschwellenwertes

Die Einstellung des Schwellenwerts kann je nach Bedarf und entsprechend den tatsächlichen klimatischen Bedingungen verändert werden.

Drehen Sie das Sonnen-Potentiometer bis die Sonnen-LED (J) durchgehend grün leuchtet:

Der Schwellenwert des Sonnensensors ist gemäß der derzeitigen Sonnenintensität eingestellt.

i Anmerkung:

- Sonnen-LED ist aus: Der eingestellte Schwellenwert wird nicht erreicht, die Sonnenlichtintensität liegt unter dem eingestellten Schwellenwert: Der Behang wird nicht bewegt.
- Sonnen-LED leuchtet dauerhaft grün: Der eingestellte Schwellenwert ist erreicht, die Sonnenlichtintensität liegt über dem eingestellten Schwellenwert: Das motorisierte Produkt wird automatisch nach einigen Minuten herabgefahren.

Tabelle der Schwellenwerte

i Die Werte sind bis zu $\pm 3,5$ Kilolux genau. Die Position des Sensors am Installationsort beeinflusst die Erfassung.

| Schwellenwert | 1 | 2 | 3 | 4 | 5 | 6 | 7 |
|-------------------------|-------------|---------------|----------------|--------------|----------------|----------------|--------------|
| klx | ≈ 1 | $\approx 8,3$ | $\approx 16,7$ | ≈ 25 | $\approx 33,3$ | $\approx 41,7$ | ≈ 50 |
| Anzahl der Blinksignale | ★ | ★★ | ★★★ | ★★★★ | ★★★★★ | ★★★★★ ★★ | ★★★★★ ★★ |

So stellen Sie den Schwellenwert ein:

- Drehen Sie das Potentiometer in Richtung Plus (+), um den Schwellenwert zu erhöhen: Die Sonne muss heller scheinen, damit der Behang herabgefahren wird.
- Drehen Sie das Potentiometer in Richtung Minus (-), um den Schwellenwert zu verringern: Die Sonne muss weniger hell scheinen, damit der Behang herabgefahren wird.

2.6. TIPPS UND EMPFEHLUNGEN FÜR DIE INSTALLATION

2.6.1. Fragen zum Produkt?

| Problem | Mögliche Ursachen | Lösungen |
|--|---|---|
| Das Verknüpfen des Sensors mit dem io-Antrieb oder -Empfänger ist nicht möglich. | Der Speicher des io-Antriebs oder des -Empfängers ist voll. | Löschen Sie mindestens einen Sensor, um den Soliris io-Sensor verknüpfen zu können. |
| | Der Sensor ist auf einem Metallfuß befestigt. | Versetzen Sie den Sensor, um ihn von dem Metallstück zu entfernen. |
| | Der Sensor befindet sich außerhalb der Funkreichweite des io-Antriebs oder des io-Funkempfängers. | Versetzen Sie den Sensor näher zum io-Antrieb oder zum io-Funkempfänger. |
| Der Behang fährt jede Stunde ein. | Der Sensor ist defekt. | Überprüfen Sie mit der io-Bedieneinheit, ob der Behang funktioniert. Überprüfen Sie anhand des <i>Demo-Modus</i> , ob der Antrieb auf den Sensor reagiert. Überprüfen Sie die Verkabelung des Sensors. Tauschen Sie den Sensor aus, wenn er defekt ist, siehe 2.6.4 . |
| | Der Sensor befindet sich außerhalb der Funkreichweite des io-Antriebs oder des io-Funkempfängers. | Versetzen Sie den Sensor näher zum io-Antrieb oder zum io-Funkempfänger. |
| Der Behang fährt bei aufkommendem Wind nicht automatisch ein. | Der Sensor funktioniert nicht, weil er nicht richtig verkabelt wurde. | Überprüfen Sie die Verkabelung des Sensors, siehe 2.3 . |
| | Der Sensor ist nicht mit dem io-Antrieb oder -Empfänger verknüpft. | Verknüpfen Sie den Sensor mit dem io-Antrieb oder -Empfänger, siehe 2.5 . |
| | Die Windschwellenwert ist nicht richtig eingestellt. | Ändern Sie den Windschwellenwert; siehe 2.5.3 . |
| Der Behang reagiert nicht, wenn die Sonne scheint/nicht scheint. | Der Sonnenschwellenwert ist nicht richtig eingestellt. | Ändern Sie den Sonnenschwellenwert; siehe 2.5 . |

2.6.2. Demontage des Soliris io

- Achtung**
- △
- Führen Sie die Demontage- und Verkabelungsschritte in einer Umgebung durch, die vor Staub, Feuchtigkeit und Fremdkörpern geschützt ist, um die Dichtheit zu gewährleisten.
 - Demontieren Sie niemals die Abdeckung unter dem Windgeschwindigkeitsmesser.

1] Unterbrechen Sie die Spannungsversorgung.



2] Lösen Sie die Schrauben an der Schutzabdeckung (G) und nehmen Sie die Schutzabdeckung (G) vom Befestigungsfuß (H) ab.

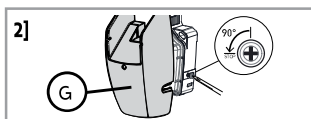

- 3] Schrauben Sie den Deckel des Befestigungsfußes (O) ab, um die Schutzabdeckung abzunehmen und an die Klemmenblöcke und den Betriebsartenwahlschalter zu gelangen.
- 4] Lösen Sie bei Bedarf die Schrauben, mit denen der Befestigungsfuß an der Mauer befestigt ist.

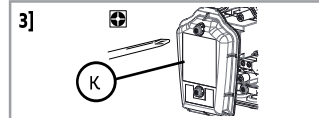

2.6.3. Löschen des Soliris io aus einem io-Antrieb oder -Empfänger

Die Vorgehensweise für das Löschen des Soliris io aus einem io-Antrieb oder -Empfänger ist mit dem Verknüpfungsvorgang identisch, siehe 2.5.1.

2.6.4. Austausch eines beschädigten oder defekten Soliris io

- 1] Drücken Sie auf die PROG-Taste der lokalen Somfy io-Bedieneinheit, bis der Behang eine Auf-/Ab-Bewegung ausführt (≈ 2 s).

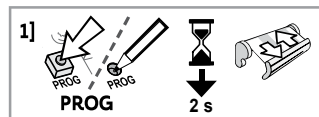

- 2] Drücken Sie **7 Sekunden lang** die PROG-Taste (I) des neuen Soliris io-Sensors.

Die Wind-LED (K) am neuen Soliris io-Sensor leuchtet nach 2 Sekunden grün auf und leuchtet 5 Sekunden lang grün:

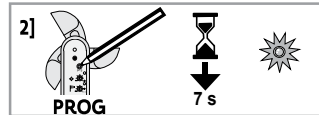

Alle beschädigten bzw. defekten Sensoren werden im Speicher von io-Antrieben oder -Empfängern gelöscht.

- 3] Verknüpfen Sie den Soliris io-Sensor mit dem/den io-Antrieb(en) oder -Empfänger(n), siehe 2.5.1.

2.6.5. Zurücksetzen des Soliris io auf die Werkseinstellung

- 1] Drücken Sie **7 Sekunden lang die PROG-Taste (I) des Soliris io-Sensors:**

Die Wind-LED (K) leuchtet nach 2 Sekunden grün auf und leuchtet 7 Sekunden lang grün:



Die ursprünglichen Einstellungen des Soliris io wurden wiederhergestellt und die bidirektionalen Bedieneinheiten wurden gelöscht.



- 2] Um den Soliris io wieder zu verwenden, führen Sie die Inbetriebnahme erneut von Anfang an durch; siehe 2.5.

3. BEDIENUNG UND WARTUNG



Dieses Produkt ist wartungsfrei und es sollten auch nicht gewartet werden.



3.1. WIND-, SONNEN- UND REGENFUNKTIONEN

| Windfunktion | | | |
|--------------|---|---|---|
| | | LED | Verhalten des Behangs |
| ① |  | Windschwellenwert überschritten: Die Wind-LED leuchtet durchgehend grün. | Bewegt sich automatisch in die Sicherheitsposition und bleibt gesperrt, so lange der Schwellenwert überschritten ist. |
| ② |  | Windschwellenwert unterschritten: Die Wind-LED schaltet aus. | Nach 30 s ist die Bewegung im manuellen Modus möglich. Die Automatikfunktionen bleiben noch 11 min 30 s lang gesperrt. |

| Sonnenfunktion | | | |
|----------------|---|---|--|
| | | LED | Verhalten des Behangs |
| ③ |  | Sonnenschwellenwert überschritten: Die Sonnen-LED leuchtet durchgehend grün. | Fährt nach 5 Minuten in die Sonnenschutzposition. Der Behang kann nun im manuellen Modus bedient werden. |
| ④ |  | Sonnenschwellenwert unterschritten: Die Sonnen-LED schaltet aus. | Fährt nach einer Wartezeit von 20 bis 35 min automatisch in die Sicherheitsposition* (ausgenommen Rollläden in der unteren Endlage: Sie bleiben in dieser Position). Der Behang kann nun im manuellen Modus bedient werden. |

*Die Verzögerung verhindert, dass sich das motorisierte Produkt beispielsweise bei einer Wolke vor der Sonne jeweils unnötig bewegt.





| Regenfunktion im Sicherheitsmodus | | | |
|-----------------------------------|---|--|---|
| | | | Verhalten des Behangs |
| ⑤ |  | | Bewegt sich automatisch in die Sicherheitsposition und bleibt gesperrt, so lange der Sensor Regen erfasst. |
| ⑥ |  | | Nach 30 s ist die Bewegung im manuellen Modus möglich. Die Automatikfunktionen bleiben noch 11 min 30 s lang gesperrt. |

| Regenfunktion im Komfortmodus | | | |
|-------------------------------|---|--|--|
| | | | Verhalten des Behangs |
| ⑦ |  | | Bewegt sich automatisch in die untere Endlagen- (oder my-) Position und bleibt gesperrt, so lange der Sensor Regen erfasst. Bei Verknüpfung des Sensors mit einer bidirektionalen Somfy io-Bedieneinheit (z. B. TaHoma) wird das vom Benutzer programmierte Szenario aktiviert. |
| ⑧ |  | | Steuerung im manuellen Modus möglich und Wind-/Sonnen-/Regenautomatik wieder aktiviert. |

3.2. VERHALTEN DES BEHANGS JE NACH KLIMATISCHEN BEDINGUNGEN









3.2.1. Wind und Sonne (ohne Regensensor)

① Vergewissern Sie sich, dass die Sonnenfunktion am Funkhandsender aktiviert ist: Setzen Sie den Schalter (A/M) auf Auto (siehe Anleitung des Funkhandsenders mit weiteren Informationen). Wenn die Sonnenfunktion nicht aktiviert ist: Siehe Bedingungen ohne Sonne.

| Klimatische Bedingungen | Priorität der Funktionen |
|---|---|
|  | Windfunktion, siehe 3.1. ① |
|  | Windfunktion, siehe 3.1. ① |
|  | Windfunktion, dann Sonnenfunktion, siehe 3.1. ② und ③ |
|  | Windfunktion, dann Sonnenfunktion, siehe 3.1. ② und ④ |

3.2.2. Wind, Sonne und Regen im Sicherheits- oder Komfortmodus

① Wenn ein Regensensor an den Soliris io-Sensor angeschlossen und der Modus gewählt ist.

| Klimatische Bedingungen | Priorität der Funktionen im Sicherheitsmodus | Priorität der Funktionen im Komfortmodus |
|---|---|---|
|  | Windfunktion, siehe 3.1. ① | Windfunktion, siehe 3.1. ① |
|  | Windfunktion, siehe 3.1. ① | Windfunktion, siehe 3.1. ① |
|  | Wind- und Regenfunktionen, siehe 3.1. ① und ⑤ | Windfunktion, siehe 3.1. ① |
|  | Wind- und Regenfunktionen, siehe 3.1. ① und ⑤ | Windfunktion, siehe 3.1. ① |
|  | Sonnenfunktion, siehe 3.1. ③ | Sonnenfunktion, siehe 3.1. ③ |
|  | Regenfunktion, siehe 3.1. ⑤ | Regenfunktion, siehe 3.1. ⑦ |
|  | Wind- und Regenfunktionen, dann Sonnenfunktion, siehe 3.1. ②, ⑥ und ④ | Windfunktion, dann Regen- und Sonnenfunktionen, siehe 3.1. ②, ⑧ und ④ |
|  | Regenfunktion, siehe 3.1. ⑤ | Regenfunktion, siehe 3.1. ⑦ |

3.3. FRAGEN ZUM PRODUKT?

| Problem | Mögliche Ursachen | Lösungen |
|--|---|---|
| Der Behang fährt bei aufkommendem Wind nicht automatisch ein. | Der Funkempfang wird durch externe Senderanlagen beeinträchtigt (beispielsweise durch einen Funkkopfhörer). | Die Senderanlagen in der Umgebung ausschalten. |
| | Der Windschwellenwert ist nicht richtig eingestellt. | Wenden Sie sich an einen Installateur. |
| Der Behang reagiert nicht, wenn die Sonne scheint/nicht scheint. | Die Sonnenfunktion ist am Funkhandsender nicht aktiviert. | Setzen Sie den Schalter (A/M) am Funkhandsender auf Auto - siehe Anleitung des Funkhandsenders. |
| | Der Sonnensensor ist verschmutzt bzw. wird durch Staub, Blätter oder Schnee verdeckt. | Säubern Sie den Sonnensensor mit einem trockenen Tuch. |
| | Der Funkempfang wird durch externe Senderanlagen beeinträchtigt (beispielsweise durch einen Funkkopfhörer). | Die Senderanlagen in der Umgebung ausschalten. |
| | Der Sensor registriert Wind und blockiert die Sonnenautomatik. | Warten Sie, bis der Sensor keinen Wind mehr erfasst und den Behang freigibt. |
| Der Behang fährt jede Stunde ein. | Der Sensor ist defekt. | Wenden Sie sich an einen Installateur. |

4. TECHNISCHE DATEN

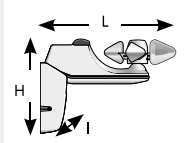
| | |
|---|--|
| Funkfrequenz | 868-870 MHz io homecontrol® bidirektional Triband |
| Frequenzband und maximale Sendeleistung | 868.000 MHz - 868.600 MHz ERP <25 mW 868.700 MHz - 869.200 MHz ERP <25 mW 869.700 MHz - 870.000 MHz ERP <25 mW |
| Schutzart | IP34 |
| Schutzklasse | Klasse II |
| Spannungsversorgung | 230 V ~ 50 Hz |
| Temperaturbereich | -20 °C bis +50 °C |
| Abmessungen in mm (L x H x T) | 235 x 160 x 60 mm |
|  | |
| Max. Anzahl verknüpfbarer Antriebe | unbegrenzt |
| Automatikvorrichtung vom Typ 1. | |

Weitere Informationen zu den technischen Daten dieses Produkts erhalten Sie von Ihrem Ansprechpartner bei Somfy.



Wir wollen die Umwelt schützen. Entsorgen Sie das Gerät nicht mit dem Hausmüll. Geben Sie dieses bei einer Recycling-Sammelstelle ab.



SOMFY ACTIVITES SA erklärt hiermit, dass das in dieser Anleitung beschriebene Funkgerät alle Anforderungen der Funkgeräterichtlinie 2014/53/EU sowie die grundlegenden Anforderungen aller anderen anzuwendenden europäischen Richtlinien erfüllt.

Der vollständige Text der EU-Konformitätserklärung ist unter der Internetadresse www.somfy.com/ce verfügbar.

SOMFY ACTIVITES SA
50 avenue du Nouveau Monde
F-74300 Cluses
www.somfy.com

somfy[®]



5151207B

SOMFY ACTIVITES SA, Société Anonyme, capital 35.000.000 Euros, RCS Annecy, 303.970.230 - 03/2020

Images not contractually binding