

Benutzerhandbuch

U28E590D U24E590D

Farbe und Aussehen des Geräts sind geräteabhängig,
und jederzeitige Änderungen der technischen Daten des
Geräts zum Zweck der Leistungssteigerung sind
vorbehalten.

Inhaltsverzeichnis

VOR INBETRIEBNAHME DES GERÄTS	7	Copyright	
	7	In diesem Handbuch verwendete Symbole	
	8	Reinigung	
	9	Absichern des Einbaubereichs	
	9	Vorsichtsmaßnahmen bei der Lagerung	
	10	Sicherheitshinweise	
	10	Symbole	
	11	Strom und Sicherheit	
	12	Installieren	
	14	Betrieb	
	19	Richtige Haltung für die Verwendung des Geräts	
VORBEREITUNG	20	Überprüfen des Inhalts	
	20	Überprüfen des Lieferumfangs	
	21	Bauteile	
	21	Systemsteuerung	
	22	Direkte Tastenhilfe	
	23	Funktionstastenhilfe	
	25	Rückseite	
	26	Installieren	
	26	Befestigen des Standfußes	
	27	Entfernen des Standfußes	
	28	Befestigen einer Wandhalterung oder eines Standfußes	
	29	Ändern der Geräteneigung	
	29	Schloss für den Diebstahlschutz	
ANSCHLIEßEN UND VERWENDEN EINES EXTERNEN GERÄTS	31	Vor dem Anschließen	
	31	Vorbereitungen vor dem Anschließen	

Inhaltsverzeichnis

BILDSCHIRMKONFIGURATION

31	Anschließen und Verwenden eines PCs
31	Anschließen mit einem HDMI-Kabel
32	Verbinden über ein DP-Kabel
33	Anschließen an Kopfhörer
33	Aufwickeln der angeschlossenen Kabel
34	Anschließen an die Stromversorgung
36	Treiberinstallation
37	Einstellen der optimalen Auflösung
38	SAMSUNG MAGIC Bright
38	Konfigurieren von SAMSUNG MAGIC Bright
40	Helligkeit
40	Einstellen der Helligkeit
41	Kontrast
41	Konfigurieren von Kontrast
42	Schärfe
42	Konfigurieren von Schärfe
43	Farbe
43	Konfigurieren von Farbe
45	SAMSUNG MAGIC Angle (U28E590D)
45	Konfigurieren von SAMSUNG MAGIC Angle
47	HDMI-Schwarzwert
47	Konfigurieren der Einstellungen für den HDMI-Schwarzwert
48	Augenschonmodus
48	Konfigurieren von Augenschonmodus
49	Spielemodus
49	Den Spielemodus konfigurieren
50	Reaktionszeit
50	Konfigurieren von Reaktionszeit
51	Bildformat
51	Ändern der Bildformat

Inhaltsverzeichnis

	53	Bildschirmanpass.
	53	Konfigurieren von H-Position und V-Position
KONFIGURIEREN DER EINSTELLUNGEN FÜR DIE PIP/PBP	54	PIP/PBP
	56	Konfigurieren von PIP/PBP-Modus
	57	Konfigurieren der Größe
	58	Konfigurieren von Position
	59	Konfigurieren der Tonquelle
	60	Konfigurieren der Quelle
	63	Konfigurieren der Bildformat
	67	Konfigurieren von Kontrast
KONFIGURIEREN DES BILDSCHIRMMENÜS (OSD)	69	Transparenz
	69	Ändern des Transparenz
	70	Sprache
	70	Konfigurieren von Sprache
	71	Anz. dauer
	71	Konfigurieren von Anz. dauer
SETUP UND RESET	72	FreeSync
	72	Konfigurieren von FreeSync
	75	Öko-Sparmodus Plus
	75	Konfigurieren von Öko-Sparmodus Plus
	76	Autom. Aus
	76	Konfigurieren von Autom. Aus
	77	Konfigurieren von Danach aussch.
	78	PC/AV-Modus
	78	Konfigurieren von PC/AV-Modus
	79	DisplayPort Ver.
	79	DisplayPort Ver. konfigurieren
	80	Quellenerkennung
	80	Konfigurieren von Quellenerkennung

Inhaltsverzeichnis

	81	Tasten-Wdh.-Zeit
	81	Konfigurieren von Tasten-Wdh.-Zeit
	82	Stromv.-LED Ein
	82	Konfigurieren von Stromv.-LED Ein
	83	Alles zurücksetzen
	83	Initialisieren von Einstellungen Alles zurücksetzen
MENÜ INFORMATIONEN U.A.	84	Information
	84	Anzeigen von Information
	85	Konfigurieren von Augenschonmodus, Helligkeit und Kontrast auf dem Startbildschirm
	86	Konfigurieren der Lautstärke auf dem Startbildschirm
	86	Lautstärke
INSTALLIEREN DER SOFTWARE	88	Easy Setting Box
	88	Installieren der Software
	89	Entfernen der Software
HANDBUCH ZUR FEHLERBEHEBUNG	90	Anforderungen vor einer Kontaktaufnahme mit dem Samsung- Kundendienstcenter
	90	Testen des Geräts
	90	Überprüfen von Auflösung und Frequenz
	90	Überprüfen Sie folgenden Punkte.
	93	F & A
TECHNISCHE DATEN	95	Allgemein
	96	Energiesparmodus
	97	Tabelle der Standardsignalmodi

Inhaltsverzeichnis

ANHANG	102	Inanspruchnahme des kostenpflichtigen Services (Kosten für Kunden)
	102	Kein Produktdefekt
	102	Ein Schaden am Gerät, der auf einen Kundenfehler zurückzuführen ist
	102	Andere
	104	Ordnungsgemäße Entsorgung
	104	Korrekte Entsorgung von Altgeräten (Elektroschrott)
	105	Terminologie
INDEX		

Copyright

Der Inhalt dieses Handbuchs kann ohne Ankündigung geändert werden, um die Qualität zu verbessern.

© 2015 Samsung Electronics

Samsung Electronics hat die Urheberrechte für dieses Handbuch.

Die teilweise oder vollständige Verwendung oder Vervielfältigung dieses Handbuchs ohne die Genehmigung von Samsung Electronics ist untersagt.

Microsoft, Windows und Windows NT sind eingetragene Marken der Microsoft Corporation.

VESA, DPM und DDC sind eingetragene Marken der Video Electronics Standards Association.

- Verwaltungskosten werden abgerechnet, wenn:
 - (a) Auf Ihren Wunsch ein Ingenieur zu Ihnen geschickt wird, und es liegt kein Defekt des Geräts vor.
(d. h. wenn Sie dieses Benutzerhandbuch nicht gelesen haben).
 - (b) Sie das Gerät in eine Reparaturwerkstatt bringen, und es liegt kein Defekt des Geräts vor.
(d. h. wenn Sie dieses Benutzerhandbuch nicht gelesen haben).
- Der abgerechnete Betrag wird Ihnen mitgeteilt, ehe irgendwelche Arbeiten oder Kundenbesuche ausgeführt werden.

In diesem Handbuch verwendete Symbole



Die folgenden Abbildungen dienen nur als Referenz. Reale Situationen können sich von den in den Abbildungen gezeigten unterscheiden.

Reinigung

Seien Sie vorsichtig bei der Reinigung, weil Display und Verkleidung moderner LCD-Bildschirme anfällig für Kratzer sind.

Gehen Sie bei der Reinigung wie folgt vor.



1. Schalten Sie den Bildschirm und den Computer aus.
2. Ziehen Sie das Netzkabel vom Bildschirm ab.



Halten Sie das Stromkabel am Stecker, und berühren Sie das Kabel nicht mit nassen Händen. Andernfalls kann dies zu einem elektrischen Schlag oder Brand führen.

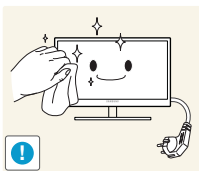

3. Wischen Sie die Anzeige des Monitors mit einem sauberen, weichen und trockenen Tuch ab.



- Verwenden Sie für den Bildschirm keine Reinigungsmittel, die Alkohol, Lösungsmittel oder Tenside enthalten.



- Sprühen Sie kein Wasser oder Reinigungsmittel direkt auf das Gerät.

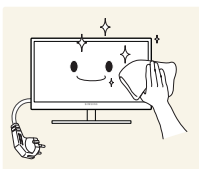

4. Befeuchten Sie ein weiches, trockenes Tuch mit Wasser, und wringen Sie es gründlich aus, um die Verkleidung des Bildschirms zu reinigen.

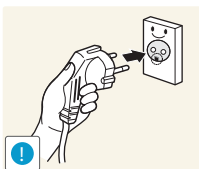

5. Bringen Sie nach der Reinigung das Netzkabel wieder am Gerät an.
6. Schalten Sie den Bildschirm und den Computer ein.

Absichern des Einbaubereichs

- Lassen Sie um das Gerät herum genügend Platz frei, um eine ausreichende Belüftung zu gewährleisten. Wenn die Temperatur im Innern des Geräts ansteigt, kann dies zu einem Feuer oder einer Beschädigung des Geräts führen. Achten Sie darauf, dass Sie beim Aufstellen des Geräts mindestens den unten abgebildeten Abstand einhalten.



Das Aussehen kann sich je nach Gerät unterscheiden.

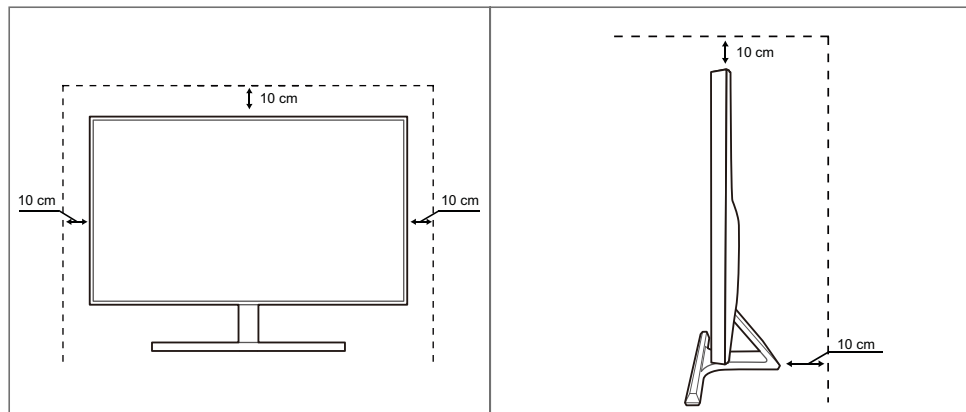

Vorsichtsmaßnahmen bei der Lagerung





Wenden Sie sich unbedingt an das Samsung Kundenservicecenter, wenn das Innere des Bildschirms gereinigt werden muss. (Es wird eine Servicegebühr erhoben.)





Vor Inbetriebnahme des Geräts

Sicherheitshinweise

Vorsicht
STROMSCHLAGGEFAHR - NICHT ÖFFNEN
Vorsicht : UM DAS RISIKO EINES STROMSCHLAGS ZU VERRINGERN, DÜRFEN SIE DIE ABDECKUNG (ODER RÜCKSEITE) NICHT ÖFFNEN. ES BEFINDEN SICH IM INNEREN KEINE TEILE, DIE VON BENUTZERN GEWARTET WERDEN KÖNNEN. ALLE WARTUNGSARBEITEN SIND QUALIFIZIERTEM FACHPERSONAL ZU ÜBERLASSEN.

	Dieses Symbol zeigt an, dass im Inneren Hochspannung vorhanden ist. Es ist gefährlich, Teile im Inneren dieses Geräts zu berühren.
	Dieses Symbol weist darauf hin, dass diesem Produkt wichtige Informationen zu Betrieb und Wartung beiliegen.

Symbole

 Warnung	Eine schwere oder tödliche Verletzung kann verursacht werden, wenn die Anweisungen nicht befolgt werden.
 Vorsicht	Verletzungen oder Sachschäden können verursacht werden, wenn die Anweisungen nicht befolgt werden.
	Mit diesem Symbol gekennzeichnete Handlungen sind verboten.
	Mit diesem Symbol gekennzeichnete Anweisungen sind zu befolgen.

Vor Inbetriebnahme des Geräts

Strom und Sicherheit

 Die folgenden Abbildungen dienen nur als Referenz. Reale Situationen können sich von den in den Abbildungen gezeigten unterscheiden.

Warnung

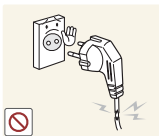

Verwenden Sie kein(en) beschädigtes/n Netzkabel oder Stecker oder eine lose Steckdose.

- Dies kann zu einem elektrischen Schlag oder Brand führen.



Schließen Sie nicht zu viele Geräte an der gleichen Steckdose bzw. Steckerleiste an.

- Andernfalls kann die Steckdose überhitzen und einen Brand verursachen.



Berühren Sie den Netzstecker nicht mit nassen Händen.

- Andernfalls kann dies zu einem elektrischen Schlag oder Brand führen.

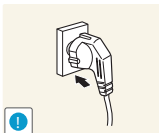

Stecken Sie den Netzstecker ganz hinein, sodass er nicht locker sitzt.

- Eine instabile Verbindung kann einen Brand verursachen.

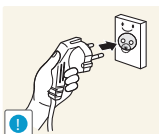

Schließen Sie den Netzstecker an eine geerdete Steckdose an (nur isolierte Geräte vom Typ 1).

- Dies kann zu einem elektrischen Schlag oder Brand führen.

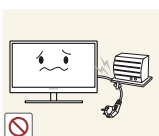

Knicken Sie das Netzkabel nicht, und ziehen Sie auch nicht mit Gewalt daran. Belasten Sie das Netzkabel nicht mit einem schweren Gegenstand.

- Ein beschädigtes Netzkabel kann einen elektrischen Schlag oder Brand verursachen.

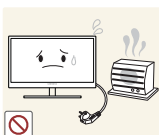

Stellen Sie das Gerät nicht in der Nähe von Wärmequellen auf.

- Dies kann zu einem elektrischen Schlag oder Brand führen.



Entfernen Sie Fremdkörper wie Staub um die Steckerstifte und die Steckdose mit einem trockenen Tuch.

- Andernfalls kann ein Brand entstehen.

Vor Inbetriebnahme des Geräts

Vorsicht

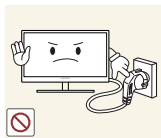

Ziehen Sie den Netzstecker nicht ab, während das Gerät verwendet wird.

- Das Gerät könnte durch eine Überspannung beschädigt werden.

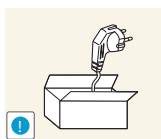

Verwenden Sie das Netzkabel nicht für andere als von Samsung gelieferte zugelassene Produkte.

- Dies kann zu einem elektrischen Schlag oder Brand führen.

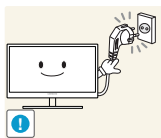

Sorgen Sie dafür, dass die Steckdose, an der das Netzkabel angeschlossen ist, gut zugänglich ist.

- Wenn im Gerät ein Problem auftritt, ziehen Sie das Netzkabel ab, um das Gerät vollständig stromlos zu machen.

Mit der Ein-/Aus-Taste wird die Stromzufuhr nicht völlig unterbrochen.

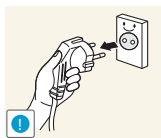

Fassen Sie den Stecker, wenn Sie das Netzkabel aus der Steckdose ziehen.

- Dies kann zu einem elektrischen Schlag oder Brand führen.

Installieren

Warnung



Legen Sie auf der Oberseite des Geräts keine Kerzen, Insektenschutzmittel oder Zigaretten ab. Stellen Sie das Gerät nicht in der Nähe von Wärmequellen auf.

- Andernfalls kann ein Brand entstehen.



Vermeiden Sie die Aufstellung des Geräts in einem kleinen Raum mit schlechter Belüftung, wie ein Bücherregal oder ein Wandschrank.

- Andernfalls kann ein Brand aufgrund einer erhöhten Innentemperatur entstehen.



Bewahren Sie die Verpackungsfolie des Geräts an einem Ort auf, der nicht für Kinder zugänglich ist.

- Kinder könnten daran ersticken.

Vor Inbetriebnahme des Geräts



Stellen Sie das Gerät nicht auf eine instabile oder vibrierende Oberfläche (unsicheres Regal, geneigte Fläche usw.).

- Das Gerät könnte herunterfallen und zerbrechen oder Verletzungen verursachen.
- Wenn das Gerät an einem Ort mit besonders starker Vibration verwendet wird, kann es beschädigt oder ein Brand verursacht werden.

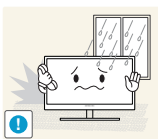

Stellen Sie das Gerät nicht in einem Fahrzeug oder an einem Ort, der Staub, Feuchtigkeit (Wasser tropft u.ä.), Öl oder Rauch ausgesetzt ist, auf.

- Dies kann zu einem elektrischen Schlag oder Brand führen.



Setzen Sie das Gerät nicht direkter Sonneneinstrahlung, Hitze oder einem heißen Gegenstand wie einem Herd aus.

- Andernfalls kann die Gerätelebensdauer verringert oder ein Feuer verursacht werden.



Stellen Sie das Gerät außerhalb der Reichweite von kleinen Kindern auf.

- Das Gerät könnte herunterfallen und Kinder verletzen.



Speiseöl (z. B. Sojaöl) kann das Gerät beschädigen oder deformieren. Halten Sie das Gerät von Ölverschmutzung fern. Und montieren oder verwenden Sie das Gerät nicht in der Küche oder in der Nähe des Küchenherdes.

Vorsicht



Achten Sie darauf, das Gerät beim Transport nicht fallen zu lassen.

- Andernfalls kann es zu Betriebsstörungen oder zu Verletzungen kommen.

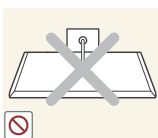

Legen Sie das Gerät nicht auf seiner Vorderseite ab.

- Der Bildschirm könnte dadurch beschädigt werden.



Stellen Sie bei der Aufstellung des Geräts in einem Schrank oder Regal sicher, dass die Unterkante der Vorderseite des Geräts nicht herausragt.

- Das Gerät könnte herunterfallen und zerbrechen oder Verletzungen verursachen.
- Stellen Sie das Gerät nur in Schränke oder Regale geeigneter Größe.

Vor Inbetriebnahme des Geräts

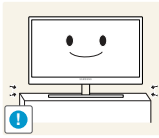

Setzen Sie das Gerät vorsichtig ab.

- Das Gerät könnte herunterfallen und zerbrechen oder Verletzungen verursachen.



Wenn Sie das Gerät an einem ungewöhnlichen Ort (ein Ort mit viel Feinstaub, chemischen Substanzen, extremen Temperaturen oder hoher Feuchtigkeit oder an einem Ort, an dem das Gerät ständig für einen längeren Zeitraum in Betrieb sein soll) aufstellen, kann dies seine Leistung erheblich beeinträchtigen.

- Wenden Sie sich unbedingt an das Samsung Kundenservicecenter, bevor Sie das Gerät an einem solchen Ort aufstellen.

Betrieb

Warnung



Das Gerät steht unter Hochspannung. Versuchen Sie nicht, das Gerät selbst zu zerlegen, zu reparieren oder zu modifizieren.

- Dies kann zu einem elektrischen Schlag oder Brand führen.
- Wenden Sie sich zur Reparatur an das Samsung Kundenservicecenter.



Lösen Sie alle Kabel einschließlich des Netzkabels vom Gerät, bevor Sie es transportieren.

- Andernfalls kann das Netzkabel beschädigt und ein Brand oder Stromschlag hervorgerufen werden.

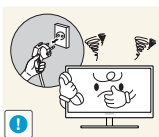

Wenn das Gerät ein seltsames Geräusch, Brandgeruch oder Rauch von sich gibt, ziehen Sie sofort das Netzkabel ab, und wenden Sie sich an das Samsung Kundenservicecenter.

- Dies kann zu einem elektrischen Schlag oder Brand führen.

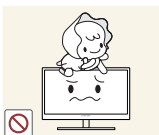

Lassen Sie Kinder nicht mit dem Gerät spielen.

- Das Gerät könnte herunterfallen, und Ihr Kind könnte sich verletzen.

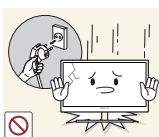

Wenn das Gerät herunterfällt oder außen beschädigt ist, schalten Sie es aus, ziehen Sie das Netzkabel ab, und wenden Sie sich an das Samsung Kundenservicecenter.

- Andernfalls kann dies zu einem elektrischen Schlag oder Brand führen.

Vor Inbetriebnahme des Geräts



Legen Sie keine schweren Gegenstände, Spielzeug oder Süßigkeiten auf die Oberseite des Geräts.

- Das Gerät oder schwere Gegenstände könnten herunter fallen, wenn Kinder nach dem Spielzeug oder den Süßigkeiten greifen, was zu schweren Verletzungen führen könnte.

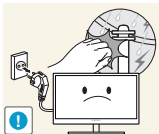

Schalten Sie das Gerät bei Sturm oder Gewitter aus, und ziehen Sie das Netzkabel ab.

- Dies kann zu einem elektrischen Schlag oder Brand führen.



Lassen Sie auf das Gerät keine Gegenstände fallen, und schlagen Sie auch nicht dagegen.

- Dies kann zu einem elektrischen Schlag oder Brand führen.



Bewegen Sie das Gerät nicht, indem Sie am Netzkabel oder an einem anderen Kabel ziehen.

- Andernfalls kann das Netzkabel oder das Gerät beschädigt und ein Brand oder Stromschlag hervorgerufen werden.



Berühren Sie das Gerät oder den Netzstecker nicht, wenn Gas austritt. Lüften Sie den Raum sofort.

- Funken können eine Explosion oder einen Brand verursachen.

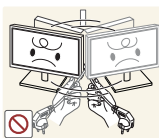

Heben oder bewegen Sie das Gerät nicht, indem Sie am Netzkabel oder an einem anderen Kabel ziehen.

- Andernfalls kann das Netzkabel oder das Gerät beschädigt und ein Brand oder Stromschlag hervorgerufen werden.

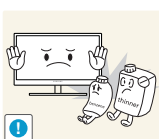

Verwenden Sie kein brennbares Spray und keine brennbare Substanz in der Nähe des Geräts, und bewahren Sie diese auch nicht in der Nähe auf.

- Dies kann zu einer Explosion oder zu einem Brand führen.



Stellen Sie sicher, dass die Lüftungsöffnungen nicht durch Tischdecken oder Vorhänge blockiert sind.

- Andernfalls kann ein Brand aufgrund einer erhöhten Innentemperatur entstehen.

Vor Inbetriebnahme des Geräts



Stecken Sie keine metallischen Gegenstände (Schrauben, Münze, Haarnadeln usw.) oder brennbaren Objekte (Papier, Streichhölzer usw.) in die Lüftungsöffnungen oder Anschlüsse des Geräts.

- Wenn in das Gerät Wasser oder Fremdsubstanzen eindringen, schalten Sie es aus, ziehen Sie das Netzkabel ab, und wenden Sie sich an das Samsung Kundenservicecenter.
- Andernfalls kann es zu Betriebsstörungen, einem elektrischen Schlag oder Brand kommen.



Stellen Sie keine mit Flüssigkeit gefüllten Gegenstände (Vasen, Töpfe, Flaschen usw.) oder metallischen Gegenstände auf das Gerät.

- Wenn in das Gerät Wasser oder Fremdsubstanzen eindringen, schalten Sie es aus, ziehen Sie das Netzkabel ab, und wenden Sie sich an das Samsung Kundenservicecenter.
- Andernfalls kann es zu Betriebsstörungen, einem elektrischen Schlag oder Brand kommen.

Vorsicht

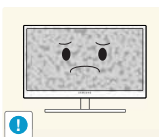

Das Anzeigen von Standbildern auf dem Bildschirm über einen längeren Zeitraum kann zum Einbrennen von Nachbildern oder Pixelfehlern führen.

- Wenn Sie das Gerät über einen längeren Zeitraum nicht verwenden, aktivieren Sie den Energiesparmodus oder einen Bewegtbild-Bildschirmschoner.

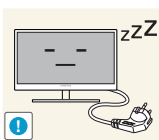

Ziehen Sie das Netzkabel aus der Steckdose, wenn Sie das Gerät für einen längeren Zeitraum (Urlaub usw.) nicht verwenden.

- Andernfalls kann es durch angesammelten Staub, Überhitzung, elektrischen Schlag oder Leckstrom zu einem Brand kommen.



Verwenden Sie das Gerät mit der empfohlenen Auflösung und Frequenz.

- Ihr Sehvermögen könnte sich sonst verschlechtern.

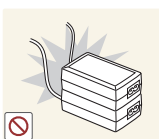

Stapeln Sie Netzteile nicht.

- Andernfalls kann ein Brand entstehen.



Entfernen Sie den Plastikbeutel vom Netzteil, bevor Sie es verwenden.

- Andernfalls kann ein Brand entstehen.

Vor Inbetriebnahme des Geräts



Schützen Sie das Netzteil vor Wasser oder Feuchtigkeit.

- Dies kann zu einem elektrischen Schlag oder Brand führen.
- Vermeiden Sie die Verwendung des Geräts im Freien, wo es Regen oder Schnee ausgesetzt sein könnte.
- Achten Sie darauf, das Netzteil nicht mit Wasser in Kontakt zu bringen, wenn Sie den Boden wischen.



Stellen Sie das Netzteil nicht in die Nähe eines Heizgeräts.

- Andernfalls kann ein Brand entstehen.

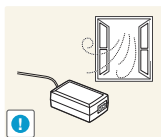

Bewahren Sie das Netzteil in einem gut belüfteten Raum auf.

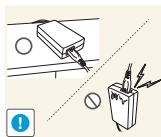

Wenn Sie das Ladegerät so ablegen, dass es mit der Schnur nach oben hängt, könnten Wasser oder andere Fremdkörper in den Adapter eindringen und so eine Fehlfunktion verursachen.

Legen Sie daher das Ladegerät immer flach auf einen Tisch oder auf den Boden.

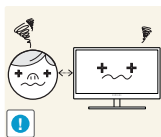

Wenn Sie über einen längeren Zeitraum aus zu geringer Entfernung auf den Bildschirm schauen, kann dies zu einer Verschlechterung Ihres Sehvermögens führen.



Stellen Sie den Bildschirm nicht auf den Kopf. Transportieren Sie ihn nicht, indem Sie ihn am Ständer halten.

- Das Gerät könnte herunterfallen und zerbrechen oder Verletzungen verursachen.



Verwenden Sie keine Luftbefeuchter oder Öfen in der Nähe des Geräts.

- Dies kann zu einem elektrischen Schlag oder Brand führen.

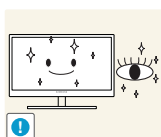

Gönnen Sie Ihren Augen pro 1 Stunde Geräteverwendung eine Pause von 5 Minuten.

- Die Augen werden weniger ermüdet.



Berühren Sie nicht den Bildschirm, wenn das Gerät längere Zeit eingeschaltet war, weil es heiß wird.

Vor Inbetriebnahme des Geräts

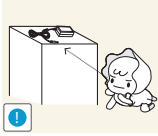

Bewahren Sie die kleinen mit dem Gerät verwendeten Zubehörteile außerhalb der Reichweite von Kindern auf.



Seien Sie beim Einstellen des Gerätewinkels oder der Ständerhöhe vorsichtig.

- Andernfalls könnten Finger oder Hände von Kindern stecken bleiben und verletzt werden.
- Wenn Sie das Gerät übermäßig kippen, kann es herunterfallen und Verletzungen verursachen.

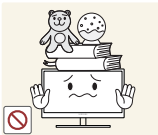

Stellen Sie keine schweren Gegenstände auf das Gerät.

- Betriebsstörungen oder Verletzungen können die Folge sein.

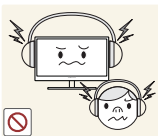

Stellen Sie keine zu große Lautstärke ein, wenn Sie Kopfhörer oder Ohrstecker benutzen.

- Zu große Lautstärke kann zu Gehörschädigungen führen.

Richtige Haltung für die Verwendung des Geräts



Verwenden Sie das Gerät in der richtigen Haltung wie folgt:

- Sitzen Sie aufrecht, mit geradem Rücken.
- Lassen Sie einen Abstand von 45 bis 50 cm zwischen Auge und Bildschirm, und blicken Sie leicht nach unten auf den Bildschirm.
Die Augen sollen direkt vor dem Bildschirm sein.
- Passen Sie den Winkel so an, dass sich auf dem Bildschirm kein Licht reflektiert.
- Halten Sie Ihre Unterarme senkrecht zu Ihren Oberarmen und auf einer Ebene mit dem Handrücken.
- Halten Sie die Ellenbogen ungefähr in einem rechten Winkel.
- Stellen Sie die Höhe des Gerät so ein, dass Sie Ihre Knie mindestens 90° beugen können, die Fersen auf dem Boden aufliegen und Ihre Arme niedriger als Ihr Herz positioniert sind.

1.1 Überprüfen des Inhalts

1.1.1 Überprüfen des Lieferumfangs



- Kontaktieren Sie den Händler, bei dem Sie das Produkt gekauft haben, wenn etwas fehlt.
- Das Aussehen der Komponenten kann von den dargestellten Bildern abweichen.

Komponenten

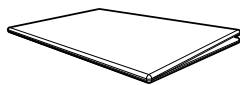

Kurzanleitung zur Konfiguration



Garantiekarte
(nicht überall verfügbar)

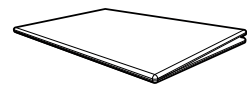

Erklärungen zur Einhaltung
gesetzlicher Vorschriften

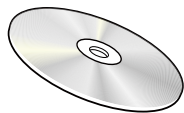

Benutzerhandbuch
(Zubehör)



Netzkabel
(nur bei abnehmbarem Netzteil)

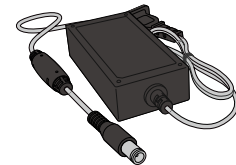

Netzteil
(integriert)
(Zubehör)

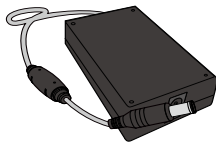

Netzteil
(abnehmbar)
(Zubehör)

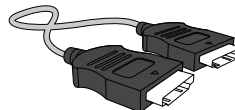

HDMI-Kabel (Zubehör)



DP-Kabel (Zubehör)

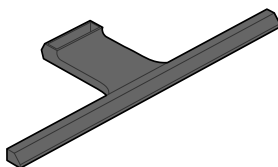

Socket



Socketverbindungsstück



- Der Inhalt der Lieferkiste kann sich je nach Standort unterscheiden.
- Wir empfehlen die Verwendung der vom Anbieter mitgelieferten HDMI- und DP-Kabel.
- Bei Verwendung eines Nicht-Highspeed-HDMI- oder -HDMI-DVI-Kabels ist die optimale Auflösung nicht verfügbar.
- Um die einwandfreie Anzeige und die normale Tonausgabe des Bildschirms sicherzustellen, wird ein DP-Kabel empfohlen, das eine Auflösung von 3840 x 2160 bei 60 Hz unterstützt. Ein HDMI-Kabel, das die Auflösung 3840 x 2160 bei 30 Hz unterstützt, funktioniert bei Anschluss an **HDMI 1**. Ein HDMI-Kabel, das die Auflösung 3840 x 2160 bei 60 Hz unterstützt, funktioniert bei Anschluss an **HDMI 2**.



1.2 Bauteile

1.2.1 Systemsteuerung

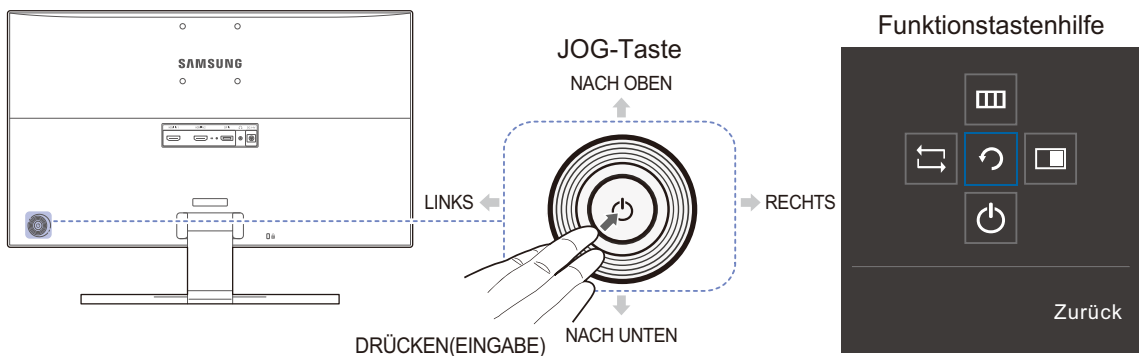

Die Farbe und Form von Teilen können sich von diesen Darstellungen unterscheiden. Unangekündigte Änderungen der technischen Daten des Geräts zum Zweck der Qualitätssteigerung sind vorbehalten.



Symbole	Beschreibung
JOG-Taste	<p>Multidirektionale Taste zur Unterstützung der Navigation</p> <p> Die JOG-Taste befindet sich an der Rückseite des Geräts unten links. Die Taste kann nach oben, unten, links oder rechts bewegt werden oder als Eingabetaste fungieren.</p>
Funktionstastenhilfe	<p>Drücken Sie die JOG-Taste, wenn der Bildschirm eingeschaltet ist. Die Funktionstastenhilfe wird angezeigt. Drücken Sie die entsprechende Richtungstaste erneut, um das Bildschirmmenü zu öffnen, wenn die Hilfe angezeigt wird.</p> <p> Die Funktionstastenhilfe kann je nach Funktion oder Gerätemodell unterschiedlich sein. Kontrollieren Sie dies am jeweiligen Gerät.</p>

1.2.2 Direkte Tastenhilfe

Wenn Sie die Quelle umschalten oder den Monitor einschalten, wird im unten gezeigten Bildschirmenü (OSD; On Screen Display) Hilfe zu Tastenkombinationen angezeigt.

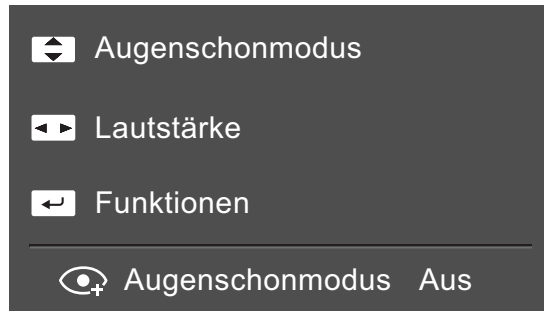







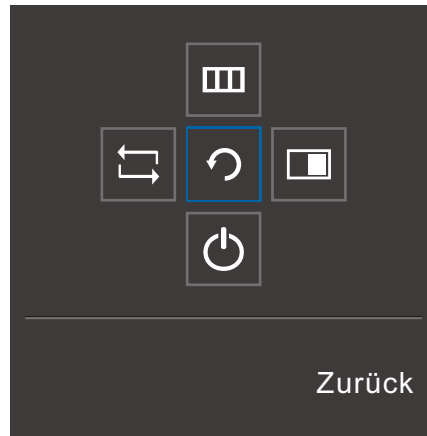

- NACH OBEN/NACH UNTEN: **Helligkeit** / **Kontrast** / **Augenschonmodus** anpassen.
- LINKS/RECHTS: **Lautstärke** anpassen
- DRÜCKEN(EINGABE): Funktionstastenhilfe anzeigen.

1.2.3 Funktionstastenhilfe

Um das Hauptmenü zu öffnen oder andere Elemente zu verwenden, drücken Sie die JOG-Taste, um die Funktionstastenhilfe anzuzeigen. Durch erneutes Drücken der JOG-Taste wird die Hilfe geschlossen.



- NACH OBEN/NACH UNTEN/LINKS/RECHTS: Navigieren Sie zu dem gewünschten Element. Die Beschreibung eines Elements wird angezeigt, sobald sich der Fokus verschiebt.
- DRÜCKEN(EINGABE): Das ausgewählte Element wird übernommen.

Symbole	Beschreibung
	Wählen Sie durch Bewegen der JOG-Taste in der Funktionstastenhilfe [] aus, um das Eingangssignal auszuwählen. In der oberen linken Ecke des Bildschirms wird eine Meldung angezeigt, wenn das Eingangssignal geändert wurde.
	Wählen Sie [] durch Bewegen der JOG-Taste in der Funktionstastenhilfe aus. Das Bildschirmmenü mit den Funktionen Ihres Monitors wird geöffnet. OSD-Sperre: Beibehalten der aktuellen Einstellungen oder Sperren der OSD-Steuerung, um unbeabsichtigte Änderungen an den Einstellungen zu verhindern. Aktivieren/Deaktivieren: Drücken Sie zum Sperren/Entsperren der Bildschirmenüsteuerung die Taste LINKS 10 Sekunden lang, während das Hauptmenü angezeigt wird.  Wenn das Bildschirmmenü gesperrt ist, Helligkeit und Kontrast können angepasst werden. PIP/PBP ist verfügbar. Augenschonmodus ist verfügbar. Information lassen sich anzeigen.
	Wählen Sie [] durch Bewegen der JOG-Taste in der Funktionstastenhilfe aus. Drücken Sie diese Taste, um die Einstellungen für die PIP/PBP -Funktion zu konfigurieren.
	Wählen Sie [] durch Bewegen der JOG-Taste in der Funktionstastenhilfe aus, um den Monitor auszuschalten.



Einige Modelle verfügen möglicherweise nicht über diese Funktion. Die Optionen der Funktionstastenhilfe sind dann unterschiedlich.

Die tatsächliche Funktion geht aus Symbol und Beschreibung hervor.



Wenn der Monitor nichts anzeigt (d. h. Energiespar- oder Kein Signal-Modus), können 2 Richtungstasten zur Steuerung von Eingangsquelle und Netz wie folgt verwendet werden:

JOG-Taste	Energiespar-/Kein Signal-Modus
NACH OBEN	Wechsel der Eingangsquelle
NACH UNTEN	
DRÜCKEN(EINGABE) 2 Sekunden	Ausschalten



Im Hauptmenü des Monitors können Sie die JOG-Taste wie folgt verwenden:





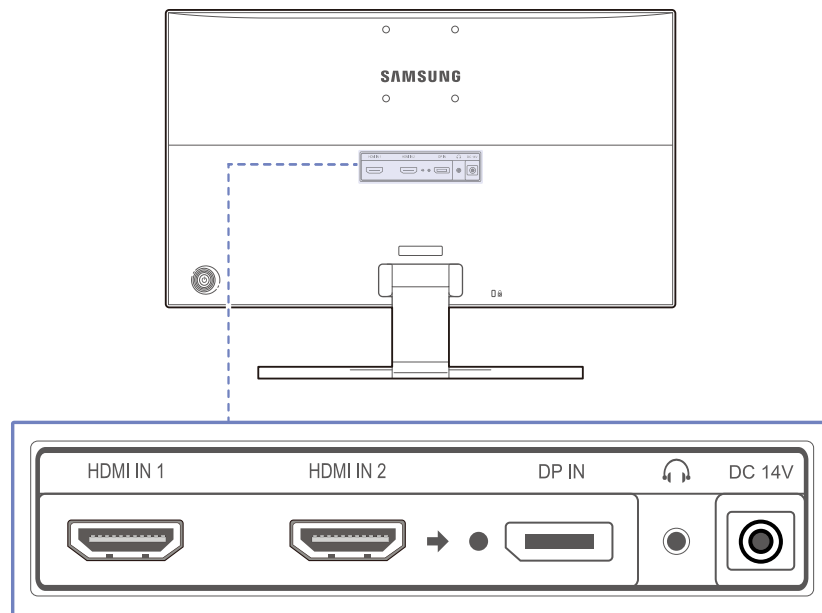

JOG-Taste	Aktion
NACH OBEN/NACH UNTEN	- Wechseln der Option.
NACH LINKS	- Schließen des Hauptmenüs. - Schließen der Unterliste ohne Speichern. - Verringerung des Wertes im Schieberegler.
NACH RECHTS	- Auswählen der nächsten Tiefe. - Vergrößerung des Wertes im Schieberegler.
DRÜCKEN(EINGABE)	- Auswählen der nächsten Tiefe. - Speichern des Wertes und Schließen der Unterliste.

1.2.4 Rückseite



Die Farbe und Form von Teilen können sich von diesen Darstellungen unterscheiden. Unangekündigte Änderungen der technischen Daten des Geräts zum Zweck der Qualitätssteigerung sind vorbehalten.



Anschluss	Informationen über Anschlüsse
<p>HDMI IN 1 HDMI IN 2</p> 	<p>Zum Anschluss eines Quellgeräts über ein HDMI-Kabel.</p> <p> HDMI 1 unterstützt 3840 x 2160 30 Hz</p> <p>HDMI 2 unterstützt 3840 x 2160 60 Hz</p>
<p>DP IN</p> 	<p>Zum Anschluss eines PCs über ein DP-Kabel.</p>
	<p>Zur Verbindung mit einem Audio-Ausgabegerät wie beispielsweise einem Kopfhörer.</p> <p> Töne sind nur hörbar, wenn das HDMI-zu-HDMI-Kabel oder das HDMI-zu-DP-Kabel verwendet wird.</p>
<p>DC 14V</p> 	<p>Für den Anschluss des Netzteils.</p>

1.3 Installieren

1.3.1 Befestigen des Standfußes



Ehe Sie das Gerät montieren, legen Sie es mit dem Bildschirm nach unten auf eine flache und stabile Oberfläche.

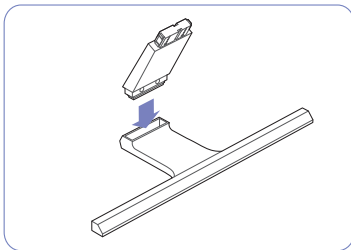

Setzen Sie den Standfußanschluss in der Richtung in den Standfuß, die in der Abbildung gezeigt ist.

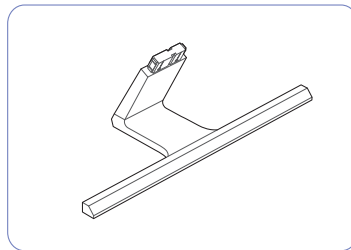

Vergewissern Sie sich, dass der Standfußanschluss fest verbunden ist.

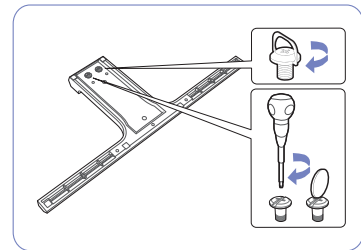

Drehen Sie die Befestigungsschraube unten am Standfuß bis zum Anschlag, damit er sicher befestigt ist.

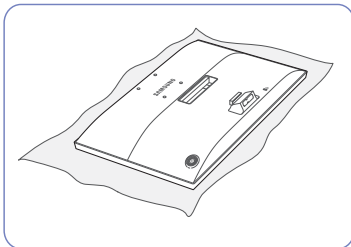

Legen Sie zuerst als Schutz ein weiches Tuch auf den Tisch und dann das Gerät mit der Vorderseite nach unten darauf.

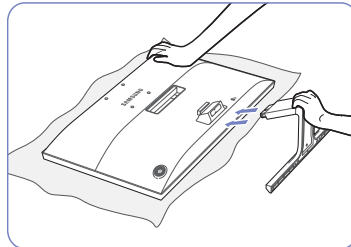

Halten Sie das Gerätegehäuse wie in der Abbildung gezeigt mit der Hand fest. Schieben Sie den montierten Standfuß in Pfeilrichtung (siehe Abbildung) in das Gerätegehäuse hinein.

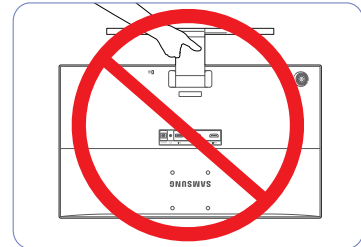

- Achtung

Drehen Sie das Gerät nicht auf den Kopf und halten es nur am Standfuß.

1.3.2 Entfernen des Standfußes

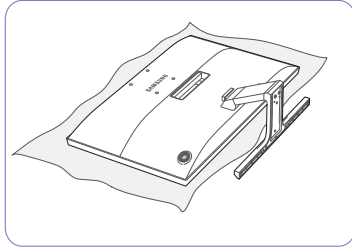

Legen Sie zuerst als Schutz ein weiches Tuch auf den Tisch und dann das Gerät mit der Vorderseite nach unten darauf.

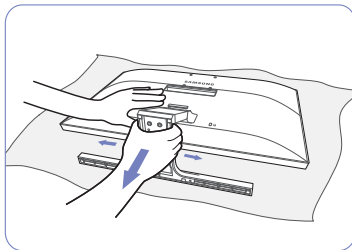

Um den Standfuß vom Monitor abzunehmen, stellen Sie sicher, dass Sie mit einer Hand auf den unteren Teil des Monitors drücken, und ziehen Sie dann mit der anderen Hand am Standfuß und schwenken Sie ihn zur Seite wie in der Abbildung gezeigt.

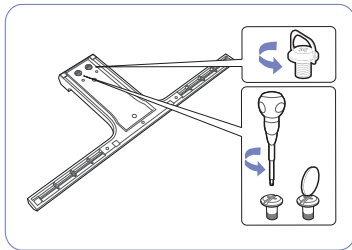

Drehen Sie die Befestigungsschraube unten am Standfuß, um sie zu lösen.

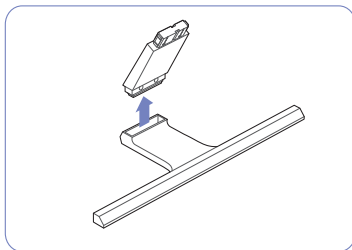

Nehmen Sie den Standfußanschluss aus dem Standfuß. Ziehen Sie ihn dazu in Pfeilrichtung (siehe Abbildung).

1.3.3 Befestigen einer Wandhalterung oder eines Standfußes



Schalten Sie das Gerät aus und ziehen Sie das Netzkabel aus der Steckdose.

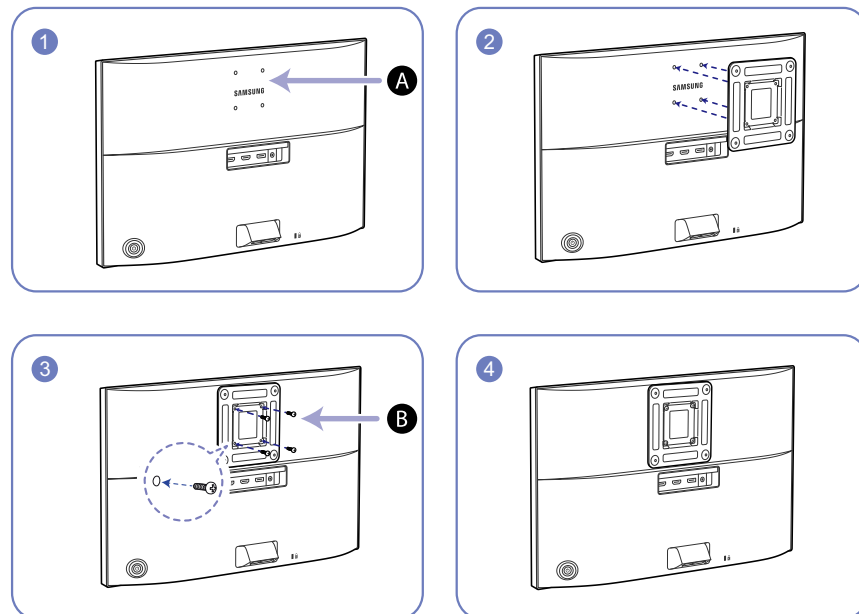

A Befestigen Sie die Wandhalterung oder den Standfuß hier

B Halterung (separat erhältlich)

Richten Sie die Nuten an den entsprechenden Bauteilen der Wandhalterung oder des Standfußes aus und ziehen Sie die Schrauben an der Gerätehalterung fest.



Hinweise

- Wenn Sie eine Schraube verwenden, die länger ist als der Standard, können die inneren Bauteile des Geräts beschädigt werden.
- Bei Wandhalterungen, die nicht der VESA-Spezifikation für Schrauben entsprechen, kann die Länge der Schrauben je nach Spezifikation unterschiedlich sein.
- Verwenden Sie keine Schrauben, die nicht der VESA-Standardspezifikation entsprechen. Befestigen Sie die Wandhalterung oder den Standfuß nicht mit übermäßiger Kraft. Das Gerät könnte herunterfallen und beschädigt werden oder Verletzungen verursachen. Samsung haftet nicht für Geräteschäden oder Verletzungen, wenn die falschen Schrauben verwendet werden oder die Wandhalterung oder der Standfuß mit übermäßiger Kraft befestigt werden.
- Samsung haftet nicht für Geräteschäden oder Verletzungen, wenn eine Wandhalterung verwendet wird, die nicht den vorgegebenen Spezifikationen entspricht, oder wenn Sie die Wandhalterung selbst anbringen.
- Um das Gerät an der Wand zu montieren, müssen Sie eine Wandhalterung kaufen, die einen Abstand von mindestens 10 cm zur Wand bietet.
- Achten Sie darauf, nur einen standardmäßigen Wandhalterungssatz zu verwenden.
- Entfernen Sie den Sockel vom Monitor, wenn Sie den Monitor an der Wand aufhängen möchten.

1.3.4 Ändern der Geräteneigung

- Die Farbe und Form von Teilen können sich von diesen Darstellungen unterscheiden. Unangekündigte Änderungen der technischen Daten des Geräts zum Zweck der Qualitätssteigerung sind vorbehalten.

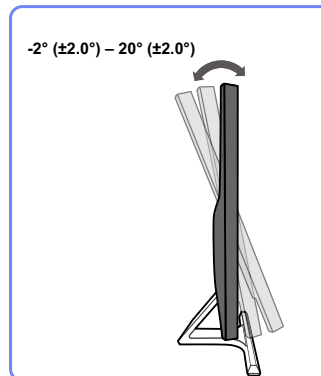

- Sie können die Neigung des Bildschirms ändern.
- Halten Sie das Gerät am unteren Rand fest und passen Sie den Neigungswinkel vorsichtig an.

1.3.5 Schloss für den Diebstahlschutz

Durch das Schloss für den Diebstahlschutz können Sie das Gerät sogar im öffentlichen Bereich sicher verwenden. Die Form und Verriegelungsmethode des Schlosses hängen vom jeweiligen Hersteller ab. Informationen zur richtigen Anwendung des Diebstahlschutzes entnehmen Sie bitte der Bedienungsanleitung. Das Sicherheitsschloss ist gesondert lieferbar.

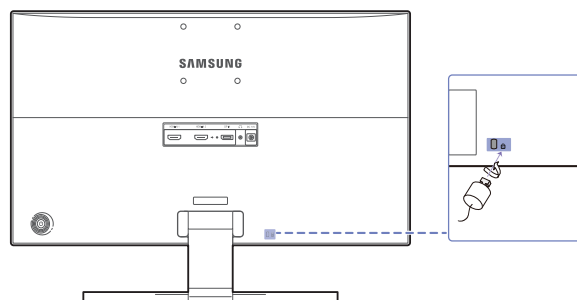

- Die Farbe und Form von Teilen können sich von diesen Darstellungen unterscheiden. Unangekündigte Änderungen der technischen Daten des Geräts zum Zweck der Qualitätssteigerung sind vorbehalten.

So schließen Sie die Verriegelung für den Diebstahlschutz ab:

- 1 Befestigen Sie das Kabel Ihrer Verriegelung für den Diebstahlschutz an einem schweren Objekt wie z. B. einem Schreibtisch.
- 2 Führen Sie das eine Ende des Kabels durch die Schleife am anderen Ende.
- 3 Setzen Sie die Verriegelung in den Steckplatz des Schlosses für den Diebstahlschutz an der Rückseite des Geräts ein.
- 4 Verriegeln Sie das Schloss.

- Eine Verriegelung für den Diebstahlschutz ist gesondert erhältlich.

- Informationen zur richtigen Anwendung des Diebstahlschutzes entnehmen Sie bitte der Bedienungsanleitung.
- Verriegelungen für den Diebstahlschutz können im Elektronikfachhandel oder online gekauft werden.

2.1 Vor dem Anschließen

2.1.1 Vorbereitungen vor dem Anschließen

- Lesen Sie vor dem Anschließen eines externen Geräts das jeweilige Benutzerhandbuch. Die Anzahl und die Position der Anschlüsse an den externen Geräten ist modellabhängig.
- Schließen Sie das Netzkabel nicht an, bevor alle Anschlüsse durchgeführt wurden. Wenn Sie das Netzkabel anschließen, während Sie die Anschlüsse durchführen, wird das Gerät möglicherweise beschädigt.
- Überprüfen Sie auf der Rückseite des Geräts die gewünschten Anschlüsse.

2.2 Anschließen und Verwenden eines PCs

Wählen Sie für Ihren Computer geeignete Anschlussmethode.



- Die Anschlusssteile können je nach Produkt unterschiedlich sein.
- Wenn Sie nicht das Kabel verwenden, das Sie mit den Monitorkomponenten erhalten haben, unterstützt der Monitor möglicherweise nicht die beste Auflösung.

2.2.1 Anschließen mit einem HDMI-Kabel



Schließen Sie das Netzkabel nicht an, bevor nicht alle anderen Kabel angeschlossen sind. Vor dem Anschließen des Netzkabels müssen Sie ein externes Gerät anschließen.

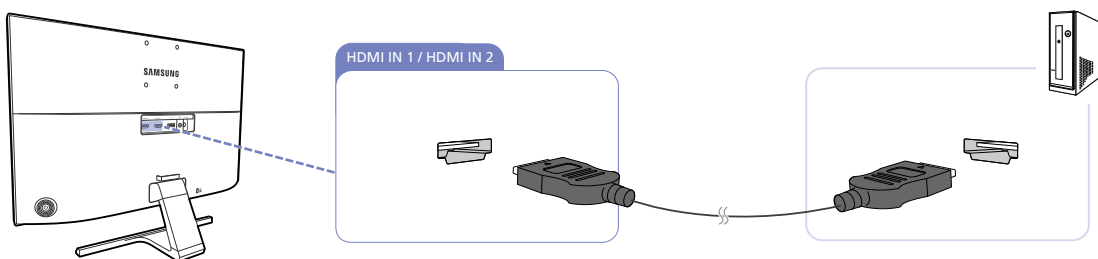

- 1 Verbinden Sie den [HDMI IN 1]- oder den [HDMI IN 2]-Anschluss auf der Rückseite des Geräts über ein HDMI-Kabel mit dem HDMI-Anschluss des PCs.
- 2 Schließen Sie das Netzteil an das Gerät und eine Steckdose an. Schalten Sie das Gerät dann mit dem Netzschalter am PC an. (Weitere Informationen finden Sie unter "2.2.5 Anschließen an die Stromversorgung".)
- 3 Ändern Sie mithilfe der JOG-Taste NACH OBEN/NACH UNTEN die Eingangsquelle zu **HDMI 1** oder **HDMI 2**, wenn keine Eingangsquelle ausgewählt ist.



- Die vorhandenen Anschlüsse können je nach Gerät variieren.

Anschließen und Verwenden eines externen Geräts

- Verwenden Sie für die Anzeige mit der Auflösung 3840 x 2160 bei 30 Hz ein HDMI-Kabel, das die Auflösung 3840 x 2160 bei 30 Hz unterstützt, um **HDMI 1** anzuschließen.
Achten Sie darauf, dass die Grafikkarte der HDMI-Quelle die Auflösung 3840 x 2160 bei 30 Hz unterstützt.
- Verwenden Sie für die Anzeige mit der Auflösung 3840 x 2160 bei 60 Hz ein HDMI-Kabel, das die Auflösung 3840 x 2160 bei 60 Hz unterstützt, um **HDMI 2** anzuschließen.
Achten Sie darauf, dass die Grafikkarte der HDMI-Quelle die Auflösung 3840 x 2160 bei 60 Hz unterstützt.
- Verwenden Sie beim Anschließen eines HDMI-Kabels das Kabel, das Sie mit den Monitorkomponenten erhalten haben.
Wenn Sie ein anderes als das von Samsung bereitgestellte HDMI-Kabel verwenden, kann sich die Bildqualität verschlechtern.

2.2.2 Verbinden über ein DP-Kabel



Schließen Sie das Netzkabel nicht an, bevor nicht alle anderen Kabel angeschlossen sind. Vor dem Anschließen des Netzkabels müssen Sie ein externes Gerät anschließen.

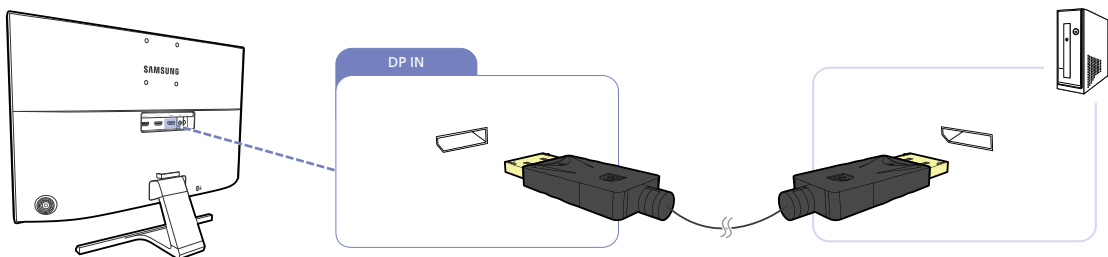

- 1 Verbinden Sie den [DP IN]-Anschluss auf der Rückseite des Geräts über das DP-Kabel mit dem DP-Anschluss des Computers.
- 2 Schließen Sie das Netzteil an das Gerät und eine Steckdose an. Schalten Sie das Gerät dann mit dem Netzschalter am PC an. (Weitere Informationen finden Sie unter "2.2.5 Anschließen an die Stromversorgung".)
- 3 Ändern Sie mithilfe der JOG-Taste NACH OBEN/NACH UNTEN die Eingangsquelle zu **DisplayPort**, wenn keine Eingangsquelle ausgewählt ist.



- Die vorhandenen Anschlüsse können je nach Gerät variieren.
- Verwenden Sie für die Anzeige mit der Auflösung 3840 x 2160 bei 60 Hz ein DP-Kabel, das die Auflösung 3840 x 2160 bei 60 Hz unterstützt.
Achten Sie darauf, dass die Grafikkarte der DP-Quelle die Auflösung 3840 x 2160 bei 60 Hz unterstützt.

2.2.3 Anschließen an Kopfhörer



Schließen Sie das Netzkabel nicht an, bevor nicht alle anderen Kabel angeschlossen sind. Vor dem Anschließen des Netzkabels müssen Sie ein externes Gerät anschließen.

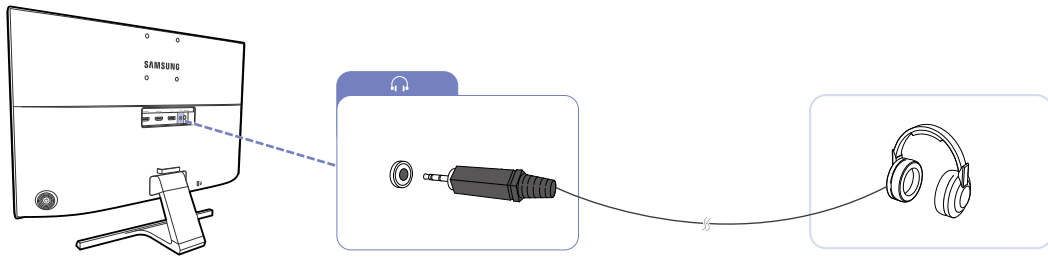

- 1 Schließen Sie ein Audio-Ausgabegerät wie beispielsweise Kopfhörer am Anschluss [🎧] des Geräts an.



Der Ton ist nur zu hören, wenn die Anschlüsse der Videokarte Audioausgang unterstützen.

2.2.4 Aufwickeln der angeschlossenen Kabel

U28E590D

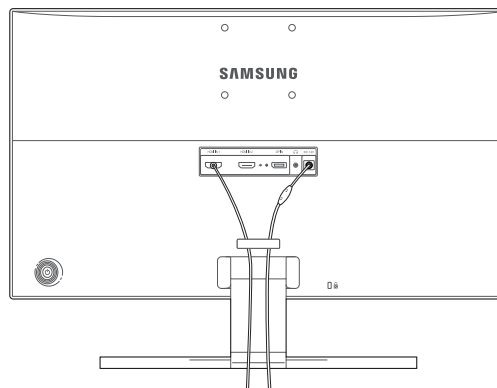

2.2.5 Anschließen an die Stromversorgung

Netzanschluss über das integrierte Netzteil

- Schließen Sie das Netzteil an den [DC 14V]-Anschluss an der Rückseite des Geräts an. Stecken Sie das Netzkabel in die Steckdose.

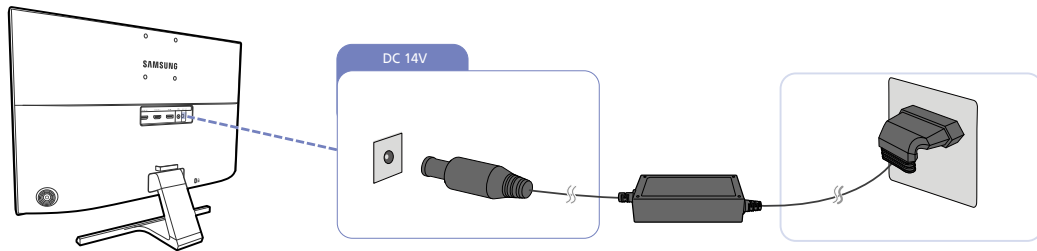

Die Eingangsspannung wird automatisch umgeschaltet.

Netzanschluss über das abnehmbare Netzteil

- Verbinden Sie das Netzkabel mit dem Netzteil. Schließen Sie nun das Netzteil an den [DC 14V]-Anschluss an der Rückseite des Geräts an. Stecken Sie das Netzkabel in die Steckdose.

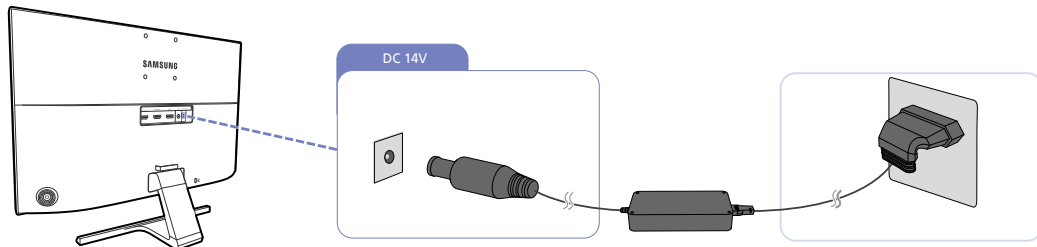

Die Eingangsspannung wird automatisch umgeschaltet.

Ändern der Sound-Einstellungen unter Windows

Systemsteuerung → Sound → Lautsprecher → Lautsprecher-Setup

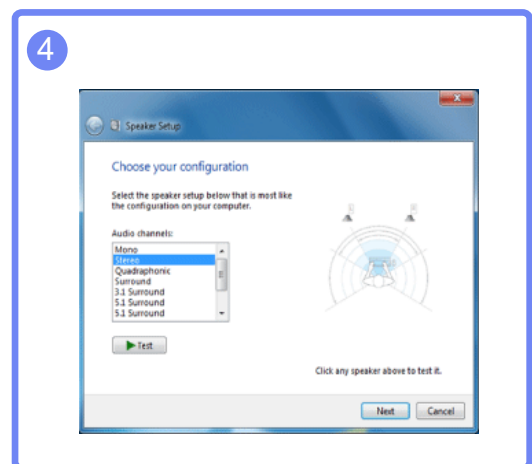
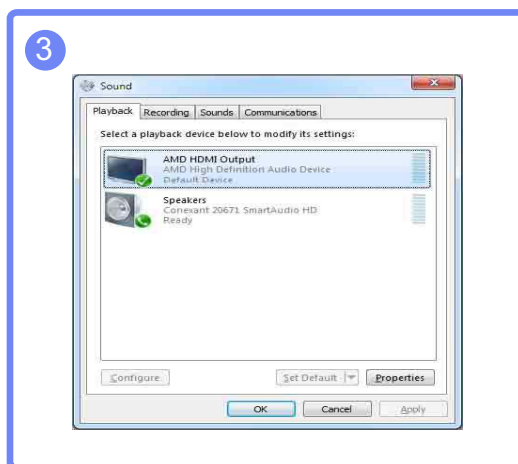
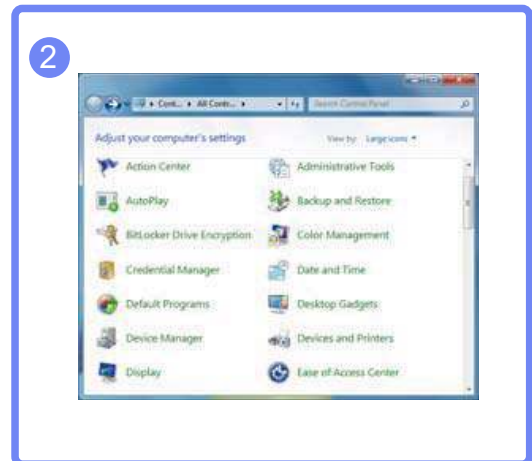
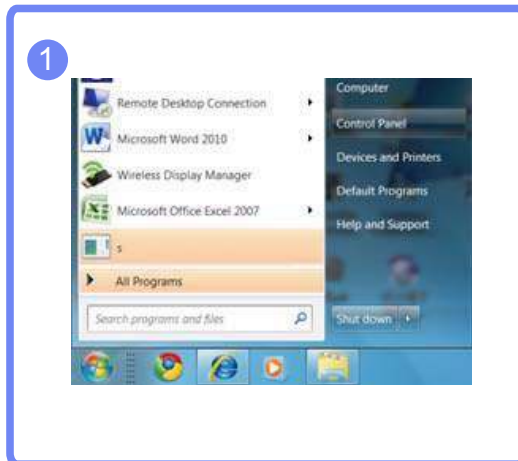

2.2.6 Treiberinstallation



- Sie können die optimale Auflösung und Frequenz für dieses Gerät einstellen, indem Sie die entsprechenden Treiber installieren.
- Der Installationstreiber befindet sich auf der zusammen mit dem Gerät gelieferten CD.
- Wenn die mitgelieferte Datei fehlerhaft ist, besuchen Sie die Samsung-Homepage (<http://www.samsung.com/>), und laden Sie die Datei herunter.

- 1 Legen Sie die mit dem Gerät gelieferte CD des Benutzerhandbuchs in das CD-ROM-Laufwerk ein.
- 2 Klicken Sie auf "Windows Driver".
- 3 Befolgen Sie zum Installieren die Anweisungen auf dem Bildschirm.
- 4 Wählen Sie das Gerätemodell aus der Modellliste aus.

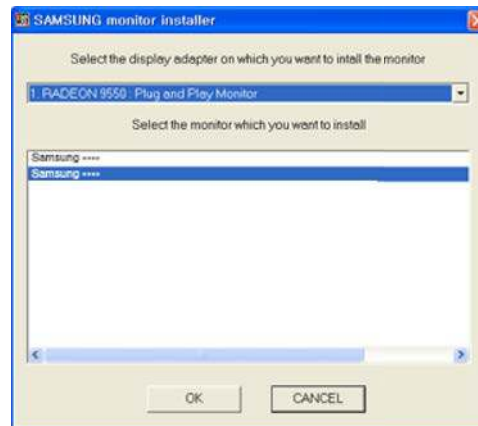

- 5 Wechseln Sie zu „Anzeigeeigenschaften“ und überprüfen Sie, ob die Auflösungs- und die Aktualisierungsrate korrekt sind.

Weitere Informationen finden Sie im Handbuch Ihres Windows-Betriebssystems.

2.2.7 Einstellen der optimalen Auflösung

Wenn Sie das Gerät nach dem Kauf zum ersten Mal einschalten, wird eine Informationsmeldung angezeigt, wie Sie die optimale Auflösung einstellen.

Wählen Sie eine Sprache am Gerät aus, und stellen Sie die Auflösung am PC auf einen optimalen Wert ein.

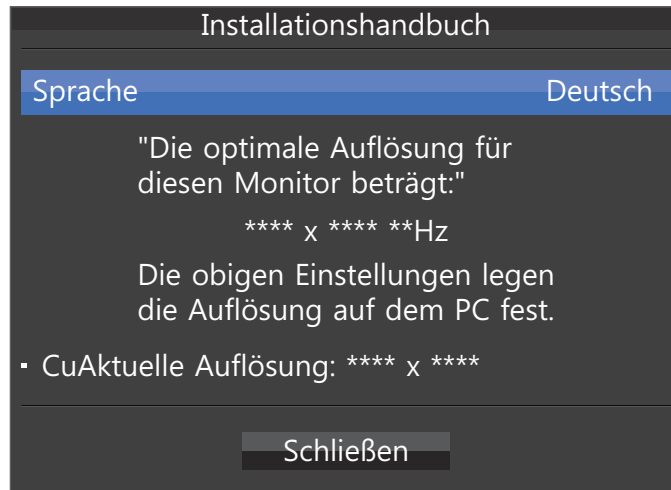

- 1 Drücken Sie die JOG-Taste, um das Menü mit der Spracheinstellung anzuzeigen.
- 2 Navigieren Sie zum Ausblenden der Meldung mit der JOG-Taste zu **Schließen**. Drücken Sie dann die JOG-Taste.
 - Wenn nicht die optimale Auflösung ausgewählt ist, wird die Meldung eine bestimmte Zeit lang bis zu dreimal angezeigt, auch wenn das Gerät aus- und wieder eingeschaltet wird.
 - Die optimale Auflösung kann auch in der **Systemsteuerung** des PCs ausgewählt werden.

Bildschirmkonfiguration

Konfigurieren Sie Bildschirm-Einstellungen wie Helligkeit.

Jede Funktion wird detailliert beschrieben. Weitere Informationen erhalten Sie über das Gerät.

3.1 SAMSUNG MAGIC Bright

Dieses Menü bietet eine optimale Bildqualität für die Umgebung, in der das Gerät verwendet wird.



- Dieses Menü ist nicht verfügbar, wenn **Öko-Sparmodus Plus** aktiviert ist.
- Dieses Menü ist nicht verfügbar, wenn **SAMSUNG MAGIC Angle** aktiviert ist.
- Dieses Menü ist nicht verfügbar, wenn **Spielmodus** aktiviert ist.
- Dieses Menü ist nicht verfügbar, wenn **Augenschonmodus** aktiviert ist.
- Nicht verfügbar, wenn **PIP/PBP-Modus** aktiviert (**Ein**) ist.

Sie können die Helligkeit nach Ihren Wünschen einstellen.

3.1.1 Konfigurieren von SAMSUNG MAGIC Bright

- 1 Wenn die Funktionstastenhilfe angezeigt wird, wählen Sie **[]** aus, indem Sie die JOG-Taste NACH OBEN bewegen.
Drücken Sie dann die JOG-Taste.
- 2 Navigieren Sie mithilfe der JOG-Taste NACH OBEN/NACH UNTEN zu **Bild**, und drücken Sie abschließend die JOG-Taste.
- 3 Navigieren Sie mithilfe der JOG-Taste NACH OBEN/NACH UNTEN zu **SAMSUNG MAGIC Bright**, und drücken Sie abschließend die JOG-Taste.
Das folgende Fenster wird angezeigt.

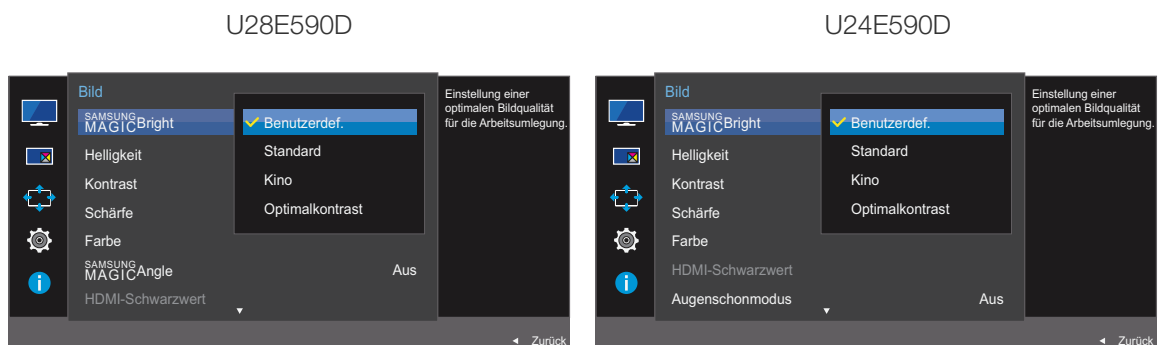

- **Benutzerdef.:** Passen Sie den Kontrast und die Helligkeit nach Bedarf an.
- **Standard:** Damit erzielen Sie eine Bildqualität, die zur Bearbeitung von Dokumenten oder für das Internet geeignet ist.
- **Kino:** Damit erzielen Sie eine Helligkeit und Schärfe wie beim Fernsehen. Video- und DVD-Inhalte werden optimal wiedergegeben.
- **Optimalkontrast:** Durch die automatische Kontrasteinstellung ist die Helligkeit besonders ausgewogen.

U28E590D

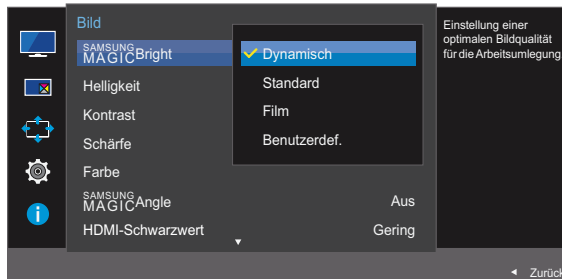

U24E590D

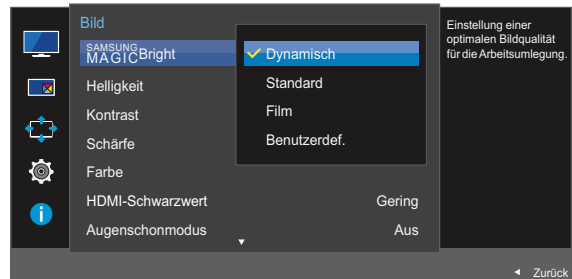

Wenn der externe Eingang über HDMI/DP angeschlossen ist und **PC/AV-Modus** auf **AV** eingestellt ist, gibt es für **SAMSUNG MAGICBright** die vier folgenden, werkseitig vorgegebenen Bildeinstellungen (**Dynamisch**, **Standard**, **Film** und **Benutzerdef.**). Sie können eine der Einstellungen **Dynamisch**, **Standard**, **Film** oder **Benutzerdef.** aktivieren. Bei Auswahl von **Benutzerdef.** werden automatisch Ihre benutzerdefinierten Bildeinstellungen angewendet.

- **Dynamisch:** Wählen Sie diesen Modus aus, um ein schärferes Bild als im Modus **Standard** anzuzeigen.
 - **Standard :** Wählen Sie diesen Modus aus, wenn die Umgebung hell ist. Auf diese Weise erhalten Sie ebenfalls ein scharfes Bild.
 - **Film:** Wählen Sie diesen Modus aus, wenn die Umgebung dunkel ist. Auf diese Weise sparen Sie Strom und verringern die Augenbelastung.
 - **Benutzerdef.:** Wählen Sie diesen Modus aus, wenn Sie das Bild nach Wunsch anpassen möchten.
- 4 Navigieren Sie mithilfe der JOG-Taste NACH OBEN/NACH UNTEN zur gewünschten Option, und drücken Sie abschließend die JOG-Taste.
 - 5 Die gewählte Option wird aktiviert.

3.2 Helligkeit

Stellen Sie die allgemeine Helligkeit des Bilds ein. (Bereich: 0~100)

Ein höherer Wert lässt das Bild heller erscheinen.



- Dieses Menü ist nicht verfügbar, wenn **SAMSUNG MAGICBright** im **Optimalkontrast**-Modus ist.
- Dieses Menü ist nicht verfügbar, wenn **Öko-Sparmodus Plus** aktiviert ist.
- Dieses Menü ist nicht verfügbar, wenn **Augenschonmodus** aktiviert ist.

3.2.1 Einstellen der Helligkeit

- 1 Wenn die Funktionstastenhilfe angezeigt wird, wählen Sie **[]** aus, indem Sie die JOG-Taste NACH OBEN bewegen.

Drücken Sie dann die JOG-Taste.

- 2 Navigieren Sie mithilfe der JOG-Taste NACH OBEN/NACH UNTEN zu **Bild**, und drücken Sie abschließend die JOG-Taste.

- 3 Navigieren Sie mithilfe der JOG-Taste NACH OBEN/NACH UNTEN zu **Helligkeit**, und drücken Sie abschließend die JOG-Taste.

Das folgende Fenster wird angezeigt.

U28E590D

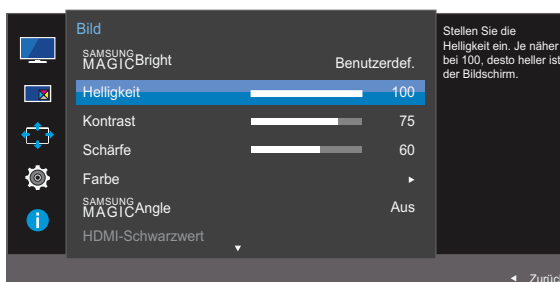

U24E590D

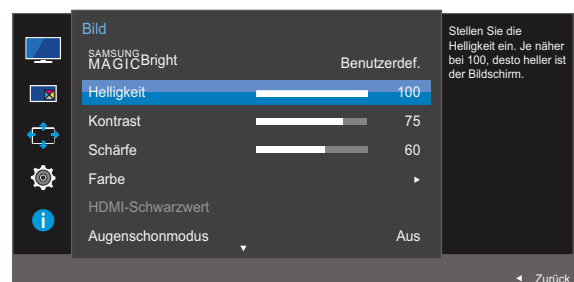



- 4 Passen Sie mithilfe der JOG-Taste LINKS/RECHTS die **Helligkeit** an.

- 5 Die gewählte Option wird aktiviert.

3.3 Kontrast

Stellen Sie den Kontrast zwischen den Objekten und dem Hintergrund ein. (Bereich: 0~100)

Ein höherer Wert steigert den Kontrast, so dass Objekte klarer erscheinen.

-  Diese Option ist nicht verfügbar, wenn sich **SAMSUNG MAGICBright** im Modus **Kino** oder **Optimalkontrast** befindet.
- Dieses Menü ist nicht verfügbar, wenn **Spielemodus** aktiviert ist.
- Dieses Menü ist nicht verfügbar, wenn für **PIP/PBP-Modus** die Option **Ein** und für **Größe** die Option  (PBP-Modus) ausgewählt ist.

3.3.1 Konfigurieren von Kontrast

- Wenn die Funktionstastenhilfe angezeigt wird, wählen Sie  aus, indem Sie die JOG-Taste NACH OBEN bewegen.
 Drücken Sie dann die JOG-Taste.
- Navigieren Sie mithilfe der JOG-Taste NACH OBEN/NACH UNTEN zu **Bild**, und drücken Sie abschließend die JOG-Taste.
- Navigieren Sie mithilfe der JOG-Taste NACH OBEN/NACH UNTEN zu **Kontrast**, und drücken Sie abschließend die JOG-Taste.
 Das folgende Fenster wird angezeigt.



- Passen Sie mithilfe der JOG-Taste LINKS/RECHTS die **Kontrast** an.
- Die gewählte Option wird aktiviert.

3.4 Schärfe

Stellen Sie die Umrisse von Objekten klarer oder verschwommener dar. (Bereich: 0~100)

Ein höherer Wert lässt die Umrisse von Objekten klarer erscheinen.



- Diese Option ist nicht verfügbar, wenn sich **SAMSUNG MAGICBright** im Modus **Kino** oder **Optimalkontrast** befindet.
- Dieses Menü ist nicht verfügbar, wenn **Spielermodus** aktiviert ist.
- Nicht verfügbar, wenn **PIP/PBP-Modus** aktiviert (**Ein**) ist.

3.4.1 Konfigurieren von Schärfe

- 1 Wenn die Funktionstastenhilfe angezeigt wird, wählen Sie **[]** aus, indem Sie die JOG-Taste NACH OBEN bewegen.

Drücken Sie dann die JOG-Taste.

- 2 Navigieren Sie mithilfe der JOG-Taste NACH OBEN/NACH UNTEN zu **Bild**, und drücken Sie abschließend die JOG-Taste.

- 3 Navigieren Sie mithilfe der JOG-Taste NACH OBEN/NACH UNTEN zu **Schärfe**, und drücken Sie abschließend die JOG-Taste.

Das folgende Fenster wird angezeigt.



- 4 Passen Sie mithilfe der JOG-Taste LINKS/RECHTS die **Schärfe** an.

- 5 Die gewählte Option wird aktiviert.

3.5 Farbe

Jede Funktion wird detailliert beschrieben. Weitere Informationen erhalten Sie über das Gerät.

-  Passt den Farbton des Bildschirms an. Dieses Menü ist nicht verfügbar, wenn **SAMSUNG MAGICBright** im **Kino-** oder **Optimalkontrast-**Modus ist.
- Dieses Menü ist nicht verfügbar, wenn **Spielermodus** aktiviert ist.
- Dieses Menü ist nicht verfügbar, wenn **Augenschonmodus** aktiviert ist.
- Die Menüs **Farbtemp.** und **Gamma** sind nicht verfügbar, wenn **SAMSUNG MAGICAngle** aktiviert ist.
- Nicht verfügbar, wenn **PIP/PBP-Modus** aktiviert (**Ein**) ist.

3.5.1 Konfigurieren von Farbe

- Wenn die Funktionstastenhilfe angezeigt wird, wählen Sie **[]** aus, indem Sie die JOG-Taste NACH OBEN bewegen.
 Drücken Sie dann die JOG-Taste.
- Navigieren Sie mithilfe der JOG-Taste NACH OBEN/NACH UNTEN zu **Bild**, und drücken Sie abschließend die JOG-Taste.
- Navigieren Sie mithilfe der JOG-Taste NACH OBEN/NACH UNTEN zu **Farbe**, und drücken Sie abschließend die JOG-Taste.
 Das folgende Fenster wird angezeigt.



- Rot** : Zur Einstellung des Rotsättigungswerts. Je näher der Wert an 100 liegt, desto höher ist die Farbintensität.

- **Grün** : Zur Einstellung des Grünsättigungswerts. Je näher der Wert an 100 liegt, desto höher ist die Farbtintensität.
 - **Blau** : Zur Einstellung des Blausättigungswerts. Je näher der Wert an 100 liegt, desto höher ist die Farbtintensität.
 - **Farbtemp.** : Wählen Sie den geeigneten Farbton aus.
 - **Kalt 2**: Stellt die Farbtemperatur auf kühler als **Kalt 1** ein.
 - **Kalt 1**: Stellt die Farbtemperatur auf kühler als im **Normal**-Modus ein.
 - **Normal**: Verwendet die Standardfarbtemperatur.
 - **Warm 1**: Stellt die Farbtemperatur auf wärmer als im **Normal**-Modus ein.
 - **Warm 2**: Stellt die Farbtemperatur auf wärmer als **Warm 1** ein.
 - **Benutzerdef.**: Passt die Farbtemperatur an.
-  Wenn über HDMI/DP ein externes Signal anliegt und **PC/AV-Modus** auf **AV** eingestellt ist, können unter **Farbtemp.** vier verschiedene Einstellungen für die Farbtemperatur ausgewählt werden (**Kalt**, **Normal**, **Warm** und **Benutzerdef.**).
- **Gamma**: Zur Einstellung der mittleren Helligkeit.
 - **Modus1**
 - **Modus2**
 - **Modus3**
- 4 Navigieren Sie mithilfe der JOG-Taste zur gewünschten Option und drücken Sie anschließend die JOG-Taste.
- 5 Die gewählte Option wird aktiviert.

3.6 SAMSUNG MAGIC Angle (U28E590D)

Mit **SAMSUNG MAGIC Angle** können Sie Einstellungen konfigurieren, um eine optimale Bildqualität für unterschiedliche Blickwinkel zu erzielen.

-  • Diese Option ist nicht verfügbar, wenn sich **SAMSUNG MAGIC Bright** im Modus **Kino** oder **Optimalkontrast** befindet.
- Dieses Menü ist nicht verfügbar, wenn **Spielemodus** aktiviert ist.
- Dieses Menü ist nicht verfügbar, wenn **Augenschonmodus** aktiviert ist.
- Nicht verfügbar, wenn **PIP/PBP-Modus** aktiviert (**Ein**) ist.

Diese Funktion ermöglicht die Anpassung von Blickwinkel, Helligkeit und Farbton nach Ihren Wünschen.

3.6.1 Konfigurieren von SAMSUNG MAGIC Angle

- 1 Wenn die Funktionstastenhilfe angezeigt wird, wählen Sie **[MAG]** aus, indem Sie die JOG-Taste NACH OBEN bewegen.
Drücken Sie dann die JOG-Taste.
- 2 Navigieren Sie mithilfe der JOG-Taste NACH OBEN/NACH UNTEN zu **Bild**, und drücken Sie abschließend die JOG-Taste.
- 3 Navigieren Sie mithilfe der JOG-Taste NACH OBEN/NACH UNTEN zu **SAMSUNG MAGIC Angle**, und drücken Sie abschließend die JOG-Taste.
Das folgende Fenster wird angezeigt.

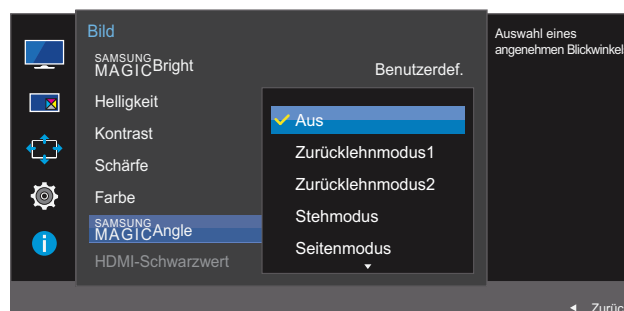

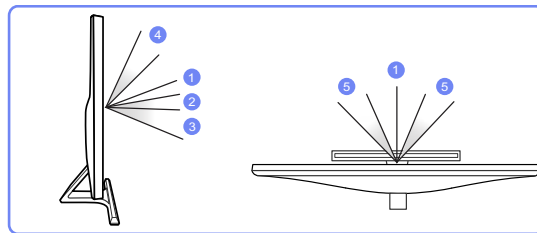
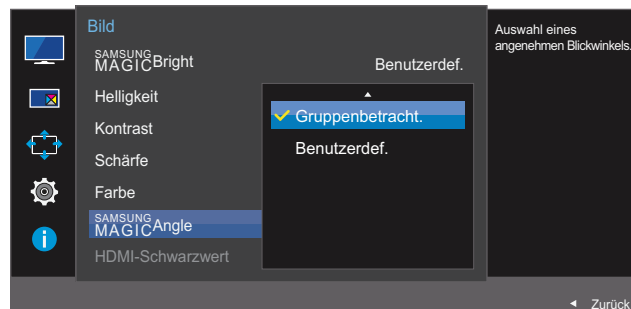

- **Aus** ①: Wählen Sie diese Option für eine Position frontal vor dem Gerät.
 - **Zurücklehnenmodus1** ②: Wählen Sie diese Option für einen Betrachtungsstandort, der etwas niedriger als das Gerät liegt.
 - **Zurücklehnenmodus2** ③: Wählen Sie diese Option für einen Betrachtungsstandort, der unter dem Modus Zurücklehnenmodus1 liegt.
 - **Stehmodus** ④: Wählen Sie diese Option für einen Betrachtungsstandort, der höher als das Gerät liegt.
 - **Seitenmodus** ⑤: Wählen Sie diese Option für seitliche Betrachtungswinkel.
 - **Gruppenbetracht.:** Wählen Sie diese Option, wenn es mehrere Betrachter mit den Positionen ①, ④ und ⑤ gibt.
 - **Benutzerdef.:** **Zurücklehnenmodus1** wird standardmäßig angewendet, wenn **Benutzerdef.** ausgewählt ist.
- 4 Navigieren Sie mithilfe der JOG-Taste NACH OBEN/NACH UNTEN zur gewünschten Option, und drücken Sie abschließend die JOG-Taste.
- 5 Die gewählte Option wird aktiviert.

3.7 HDMI-Schwarzwert

Wenn Sie einen DVD-Player oder einen Receiver über HDMI oder DVI an das Gerät anschließen, kann es, je nach angeschlossener Signalquelle, zu einer Verschlechterung der Bildqualität (Kontrast/Farbverschlechterung, Schwarzpegel usw.) kommen. Stellen Sie die Bildqualität in diesem Fall mit **HDMI-Schwarzwert** ein. Korrigieren Sie in diesem Fall die verschlechterte Bildqualität mit **HDMI-Schwarzwert**.



- Diese Funktion ist nur im **HDMI 1** oder **HDMI 2**-Modus verfügbar.
- Nicht verfügbar, wenn **PIP/PBP-Modus** aktiviert (**Ein**) ist.

3.7.1 Konfigurieren der Einstellungen für den HDMI-Schwarzwert

- 1 Wenn die Funktionstastenhilfe angezeigt wird, wählen Sie **[]** aus, indem Sie die JOG-Taste NACH OBEN bewegen.
Drücken Sie dann die JOG-Taste.
- 2 Navigieren Sie mithilfe der JOG-Taste NACH OBEN/NACH UNTEN zu **Bild**, und drücken Sie abschließend die JOG-Taste.
- 3 Navigieren Sie mithilfe der JOG-Taste NACH OBEN/NACH UNTEN zu **HDMI-Schwarzwert**, und drücken Sie abschließend die JOG-Taste. Das folgende Fenster wird angezeigt.

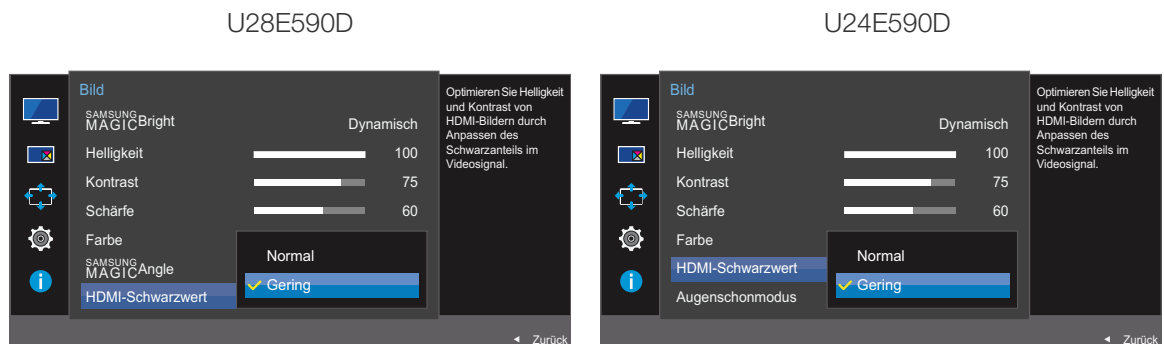

- **Normal**: Wählen Sie diesen Modus, wenn es keine Verschlechterung des Kontrastverhältnisses gibt.
 - **Gering**: Wenn es zu einer Verschlechterung des Kontrastverhältnisses gekommen ist, wählen Sie diesen Modus, um den Schwarzpegel zu reduzieren und den Weißpegel zu erhöhen.
- 4 Navigieren Sie mithilfe der JOG-Taste NACH OBEN/NACH UNTEN zur gewünschten Option, und drücken Sie abschließend die JOG-Taste.
 - 5 Die gewählte Option wird aktiviert.



- **HDMI-Schwarzwert** ist unter Umständen mit bestimmten Quellgeräten nicht kompatibel.

3.8 Augenschonmodus

 Nicht verfügbar, wenn **PIP/PBP-Modus** aktiviert (**Ein**) ist.

Einstellungen optimaler Bildqualität, die zur Entspannung der Augen beitragen.

„Low Blue Light Content“ vom TÜV Rheinland ist eine Zertifizierung für Produkte, welche die Anforderungen bezüglich eines geringeren Blauanteils im abgestrahlten Licht erfüllen. Wenn **Augenschonmodus** eingeschaltet ist (**Ein**), wird das blaue Licht mit einer Wellenlänge von etwa 400 nm abgesenkt und sorgt für eine optimale Bildqualität zur Augenentspannung. Dabei ist der Blauanteil niedriger als in der Standardeinstellung und wurde vom TÜV Rheinland getestet und zertifiziert, da der Standard „Low Blue Light Content“ des TÜV Rheinland erfüllt wurde.

3.8.1 Konfigurieren von Augenschonmodus

- 1 Wenn die Funktionstastenhilfe angezeigt wird, wählen Sie **[]** aus, indem Sie die JOG-Taste NACH OBEN bewegen.
Drücken Sie dann die JOG-Taste.
- 2 Navigieren Sie mithilfe der JOG-Taste NACH OBEN/NACH UNTEN zu **Bild**, und drücken Sie abschließend die JOG-Taste.
- 3 Navigieren Sie mithilfe der JOG-Taste NACH OBEN/NACH UNTEN zu **Augenschonmodus**, und drücken Sie abschließend die JOG-Taste. Das folgende Fenster wird angezeigt.

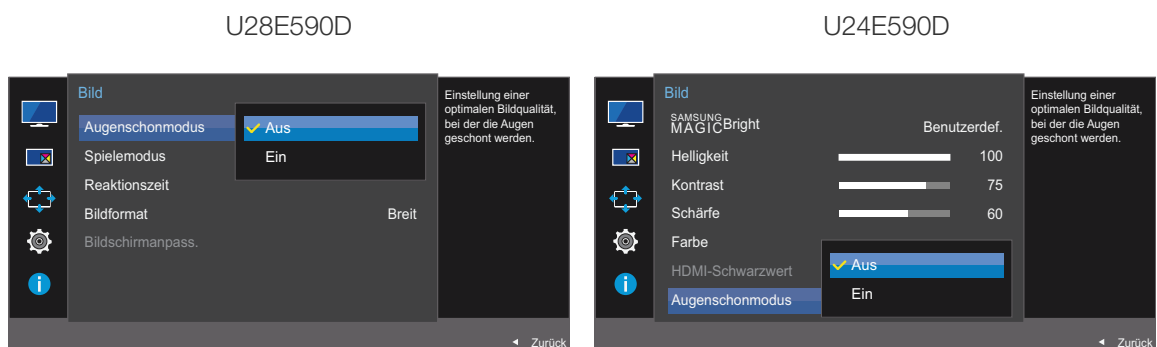

- 4 Navigieren Sie mithilfe der JOG-Taste NACH OBEN/NACH UNTEN zur gewünschten Option, und drücken Sie abschließend die JOG-Taste.
- 5 Die gewählte Option wird aktiviert.

3.9 Spielemodus

Sie können die Bildschirmeinstellungen des Geräts für den Spielemodus konfigurieren. Verwenden Sie diese Funktion, wenn Sie Spiele auf einem PC spielen oder eine Spielkonsole wie PlayStation™ oder Xbox™ angeschlossen ist.



- Dieses Menü ist nicht verfügbar, wenn **Augenschonmodus** aktiviert ist.
- Nicht verfügbar, wenn **PIP/PBP-Modus** aktiviert (**Ein**) ist.

3.9.1 Den Spielemodus konfigurieren

- 1 Wenn die Funktionstastenhilfe angezeigt wird, wählen Sie **[]** aus, indem Sie die JOG-Taste NACH OBEN bewegen.

Drücken Sie dann die JOG-Taste.

- 2 Navigieren Sie mithilfe der JOG-Taste NACH OBEN/NACH UNTEN zu **Bild**, und drücken Sie abschließend die JOG-Taste.

- 3 Navigieren Sie mithilfe der JOG-Taste NACH OBEN/NACH UNTEN zu **Spielemodus**, und drücken Sie abschließend die JOG-Taste.

Das folgende Fenster wird angezeigt.

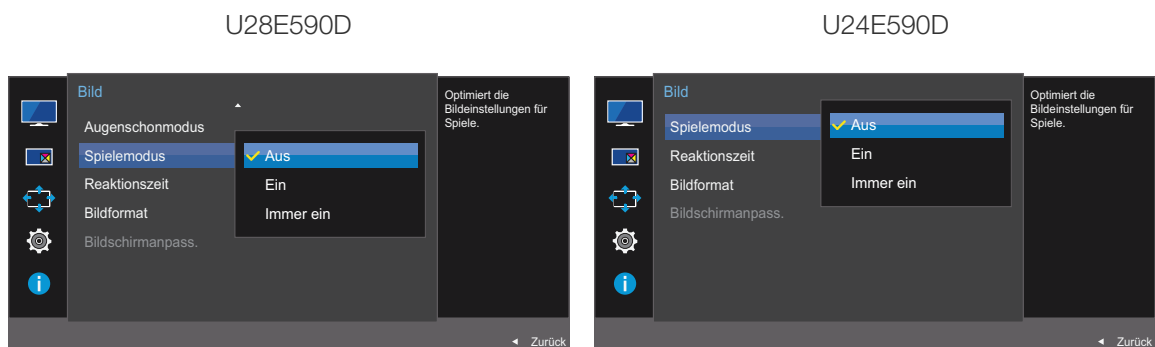

- 4 Navigieren Sie mithilfe der JOG-Taste NACH OBEN/NACH UNTEN zur gewünschten Option, und drücken Sie abschließend die JOG-Taste.

- 5 Die gewählte Option wird aktiviert.



- Der **Spielemodus** wechselt zu **Aus**, wenn sich der Monitor einschaltet, der Energiesparmodus aktiviert wird oder sich die Eingangsquelle ändert.
- Wählen Sie **Immer ein** aus, wenn **Spielemodus** immer aktiviert bleiben soll.

3.10 Reaktionszeit

Verkürzen Sie die Bildschirmreaktionszeit, um Videos lebendiger und natürlicher wirken zu lassen.

- Es wird empfohlen, die **Reaktionszeit** auf **Standard** oder **Schneller** einzustellen, wenn Sie keinen Film betrachten.
- Dieses Menü ist nicht verfügbar, wenn für **PIP/PBP-Modus** die Option **Ein** und für **Größe** die Option  (PIP-Modus) ausgewählt ist.

3.10.1 Konfigurieren von Reaktionszeit

- 1 Wenn die Funktionstastenhilfe angezeigt wird, wählen Sie  aus, indem Sie die JOG-Taste NACH OBEN bewegen.
Drücken Sie dann die JOG-Taste.
- 2 Navigieren Sie mithilfe der JOG-Taste NACH OBEN/NACH UNTEN zu **Bild**, und drücken Sie abschließend die JOG-Taste.
- 3 Navigieren Sie mithilfe der JOG-Taste NACH OBEN/NACH UNTEN zu **Reaktionszeit**, und drücken Sie abschließend die JOG-Taste. Das folgende Fenster wird angezeigt.

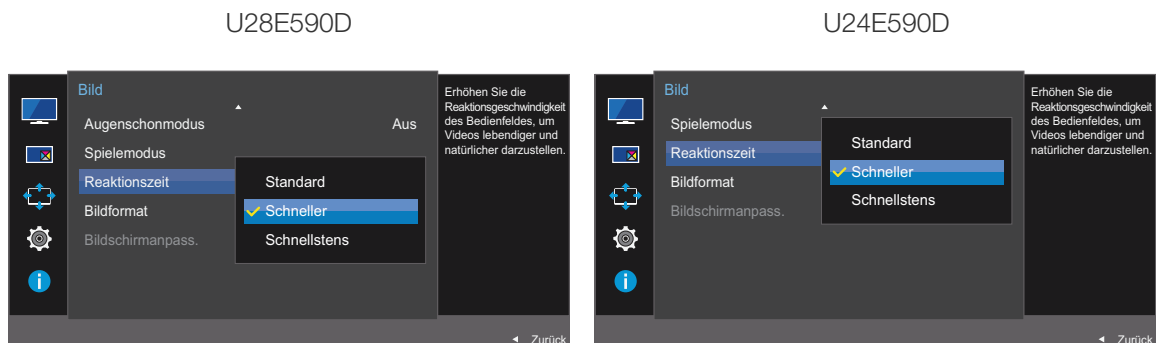

- 4 Navigieren Sie mithilfe der JOG-Taste NACH OBEN/NACH UNTEN zur gewünschten Option, und drücken Sie abschließend die JOG-Taste.
- 5 Die gewählte Option wird aktiviert.

3.11 Bildformat

Ändern des Bildformats.

- Dieses Menü ist nicht verfügbar, wenn für **PIP/PBP-Modus** die Option **Ein** und für **Größe** die Option  (PBP-Modus) ausgewählt ist.
- Dieses Menü ist nicht verfügbar, wenn **FreeSync** aktiviert ist.

3.11.1 Ändern der Bildformat

- 1 Wenn die Funktionstastenhilfe angezeigt wird, wählen Sie  aus, indem Sie die JOG-Taste NACH OBEN bewegen.
Drücken Sie dann die JOG-Taste.
- 2 Navigieren Sie mithilfe der JOG-Taste NACH OBEN/NACH UNTEN zu **Bild**, und drücken Sie abschließend die JOG-Taste.
- 3 Navigieren Sie mithilfe der JOG-Taste NACH OBEN/NACH UNTEN zu **Bildformat**, und drücken Sie abschließend die JOG-Taste. Das folgende Fenster wird angezeigt.

Im **PC-Modus**

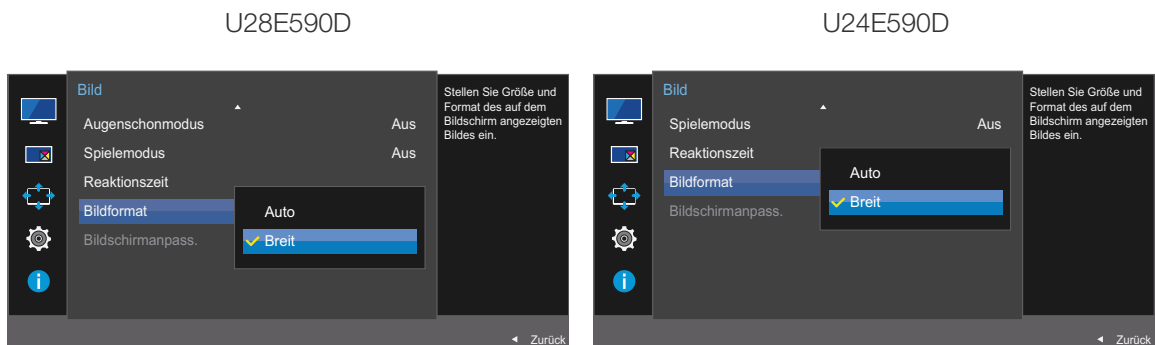

- **Auto**: Zeigt das Bild entsprechend dem Seitenverhältnis der Eingangsquelle an.
- **Breit**: Zeigt das Bild unabhängig vom Seitenverhältnis der Eingangsquelle im Vollbildmodus an.

Im **AV-Modus**

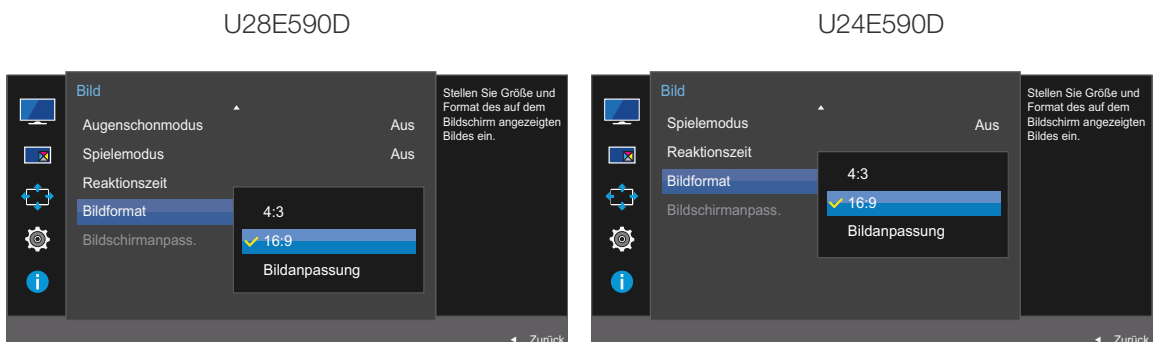

- **4:3:** Zeigt das Bild mit einem Seitenverhältnis von 4:3 an. Geeignet für Videos und normale Ausstrahlungen.
- **16:9:** Zeigt das Bild mit einem Seitenverhältnis von 16:9 an.
- **Bildanpassung:** Zeigt das Bild des Teilfensters mit dem Original-Seitenverhältnis an, ohne es abzuschneiden.



- Die Funktion wird je nach den am Gerät vorhandenen Anschlüssen möglicherweise nicht unterstützt.
 - Unter folgenden Bedingungen können Sie die Bildschirmgröße anpassen.
 - Ein digitales Ausgabegerät wird über das HDMI/DP-Kabel angeschlossen.
 - Das Eingangssignal ist 480p, 576p, 720p oder 1080p, und der Monitor zeigt ein normales Bild (nicht jedes Modell unterstützt sämtliche dieser Signale.).
 - Dies kann nur eingestellt werden, wenn über HDMI/DP ein externes Signal anliegt und der **PC/AV-Modus** aktiviert **AV** ist.
- 4 Navigieren Sie mithilfe der JOG-Taste NACH OBEN/NACH UNTEN zur gewünschten Option, und drücken Sie abschließend die JOG-Taste.
- 5 Die gewählte Option wird aktiviert.

3.12 Bildschirmmanpass.

3.12.1 Konfigurieren von H-Position und V-Position

H-Position: Verschiebt die Anzeige nach links oder rechts.

V-Position: Verschiebt die Anzeige nach oben oder unten.



Dieses Menü ist nur verfügbar, wenn im **AV-Modus Bildformat** auf **Bildanpassung** eingestellt ist. Wenn im **AV-Modus** ein 480p-, 576p-, 720p- oder 1080p-Signal anliegt und der Monitor ein normales Bild anzeigt, können Sie mit **Bildanpassung** die horizontale Position in 0-6 Stufen anpassen.

- 1 Wenn die Funktionstastenhilfe angezeigt wird, wählen Sie **[F4]** aus, indem Sie die JOG-Taste NACH OBEN bewegen.
Drücken Sie dann die JOG-Taste.
- 2 Navigieren Sie mithilfe der JOG-Taste NACH OBEN/NACH UNTEN zu **Bild**, und drücken Sie abschließend die JOG-Taste.
- 3 Navigieren Sie mithilfe der JOG-Taste NACH OBEN/NACH UNTEN zu **Bildschirmmanpass.**, und drücken Sie abschließend die JOG-Taste.
- 4 Navigieren Sie mithilfe der JOG-Taste NACH OBEN/NACH UNTEN zu **H-Position** oder **V-Position**, und drücken Sie abschließend die JOG-Taste.

Das folgende Fenster wird angezeigt.

U28E590D

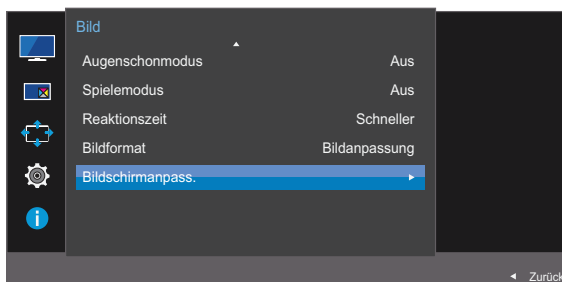

U24E590D

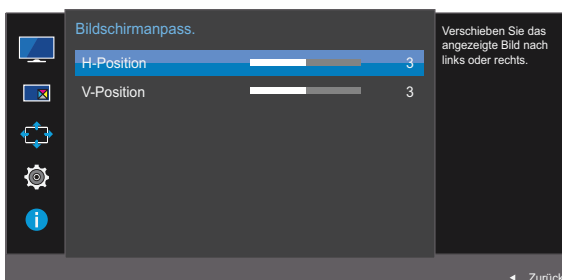
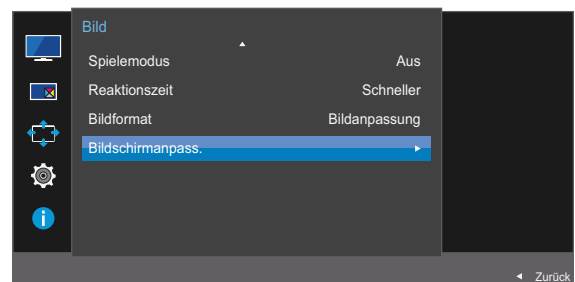

- 5 Passen Sie mithilfe der JOG-Taste NACH LINKS/NACH RECHTS die **H-Position** oder **V-Position** an, und drücken Sie abschließend die JOG-Taste.
- 6 Die gewählte Option wird aktiviert.

4.1 PIP/PBP

Mit der PIP-Funktion (Picture in Picture) wird der Bildschirm in zwei Bereiche unterteilt. Das Signal eines externen Geräts wird im Hauptfenster angezeigt. Gleichzeitig wird das Signal eines zweiten externen Geräts in einem eingebetteten Fenster angezeigt.

Die PBP-Funktion (Picture by Picture) teilt den Bildschirm in zwei Hälften, sodass Sie auf der linken und der rechten Seite des Bildschirms gleichzeitig die Bilder aus zwei unterschiedlichen Quellgeräten anzeigen können.



- Kompatibel mit Windows 7 und Windows 8.
- Die **PIP/PBP**-Funktion ist, je nach Spezifikation der verwendeten Grafikkarte, möglicherweise nicht verfügbar. Wenn der Bildschirm im **PIP/PBP**-Modus leer bleibt, obwohl die optimale Auflösung eingestellt ist, wechseln Sie zur **Systemsteuerung** → **Anzeige** → **Auflösung anpassen** und klicken Sie auf dem PC auf **Erkennen**. (Anweisungen auf der Grundlage von Windows 7.) Wenn der Bildschirm bei optimaler Auflösung leer bleibt, ändern Sie die Auflösung auf 1280 x 1024.
- Der Bildschirm flackert möglicherweise kurz oder wird nach einer Verzögerung angezeigt, wenn Sie die **PIP/PBP**-Funktion aktivieren oder deaktivieren oder wenn Sie die Bildschirmgröße ändern, während die **PIP/PBP**-Funktion aktiviert ist.

Dies kann normalerweise auftreten, wenn ein PC und ein Monitor an zwei oder mehr Eingangsquellen angeschlossen wird.

Dies ist nicht mit der Leistung eines Monitors verbunden.

Dieses Problem wird hauptsächlich durch Videosignale verursacht, die bei der Übertragung an den Monitor je nach Leistung der Grafikkarte verzögert werden.

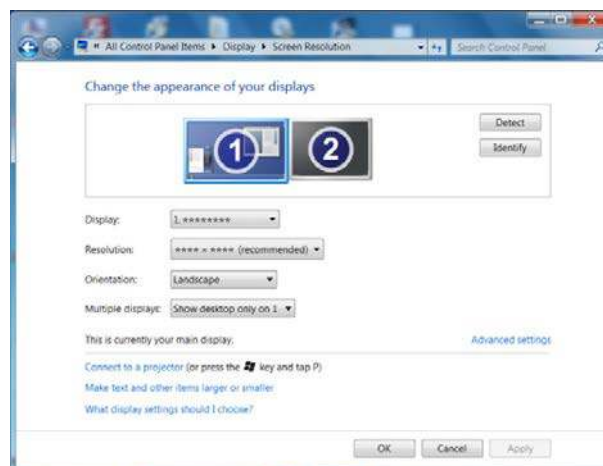

- Verwenden Sie eine Grafikkarte oder DVD, die eine 4K-Auflösung (3840 x 2160 bei 30 Hz) unterstützt, um bei Verbindung mit dem **HDMI 1**-Anschluss eine optimale Bildqualität und eine normale Tonausgabe zu erreichen.
- Verwenden Sie eine Grafikkarte oder DVD, die eine 4K-Auflösung (3840 x 2160 bei 60 Hz) unterstützt, um bei Verbindung mit dem **HDMI 2**-Anschluss eine optimale Bildqualität und eine normale Tonausgabe zu erreichen.
- Wenn die Funktion **PIP/PBP** aktiviert ist, kann wegen eines Kompatibilitätsproblems zwischen der Grafikkarte und dem Windows-System nicht automatisch auf die optimale Auflösung umgeschaltet

werden. Stellen Sie den **PIP/PBP-Modus** auf **Aus** ein. Starten Sie alternativ den Monitor neu, stellen Sie dann die Auflösung in der Windows-Konfiguration auf die optimale Einstellung ein.

4.1.1 Konfigurieren von PIP/PBP-Modus

Aktivieren oder deaktivieren Sie die **PIP/PBP**-Funktion.

- 1 Wenn die Funktionstastenhilfe angezeigt wird, wählen Sie **[PIP]** aus, indem Sie die JOG-Taste NACH OBEN bewegen.
Drücken Sie dann die JOG-Taste.
- 2 Navigieren Sie mithilfe der JOG-Taste NACH OBEN/NACH UNTEN zu **PIP/PBP**, und drücken Sie abschließend die JOG-Taste.
- 3 Navigieren Sie mithilfe der JOG-Taste NACH OBEN/NACH UNTEN zu **PIP/PBP-Modus**, und drücken Sie abschließend die JOG-Taste.

Das folgende Fenster wird angezeigt.

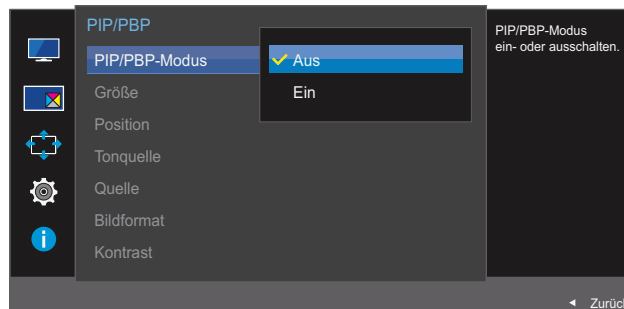

- **Aus / Ein**
- 4 Navigieren Sie mithilfe der JOG-Taste NACH OBEN/NACH UNTEN zur gewünschten Option, und drücken Sie abschließend die JOG-Taste.
 - 5 Die gewählte Option wird aktiviert.

4.1.2 Konfigurieren der Größe

Wählen Sie die Größe und das Seitenverhältnis für das Teilfenster aus.

- 1 Wenn die Funktionstastenhilfe angezeigt wird, wählen Sie **[PIP]** aus, indem Sie die JOG-Taste NACH OBEN bewegen.
Drücken Sie dann die JOG-Taste.
- 2 Navigieren Sie mithilfe der JOG-Taste NACH OBEN/NACH UNTEN zu **PIP/PBP**, und drücken Sie abschließend die JOG-Taste.
- 3 Navigieren Sie mithilfe der JOG-Taste NACH OBEN/NACH UNTEN zu **Größe**, und drücken Sie abschließend die JOG-Taste.

Das folgende Fenster wird angezeigt.

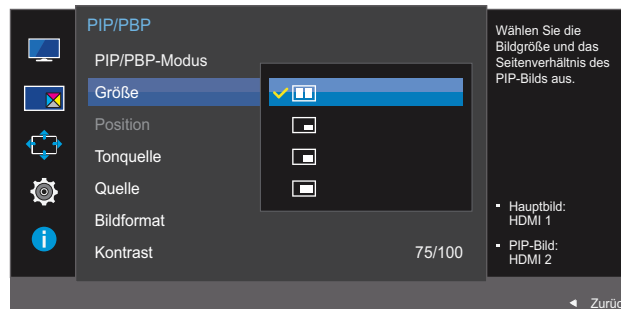

- **[PIP]**: Wählen Sie dieses Symbol aus, um den PBP-Modus mit einer optimalen Auflösung von 1920 x 2160 (Breite x Höhe) für den linken und rechten Bildschirmteil zu verwenden.
 - **[PIP]**: Wählen Sie dieses Symbol aus, um den PIP-Modus mit einer optimalen Auflösung von 720 x 480 (Breite x Höhe) für das Teilfenster zu verwenden.
 - **[PIP]**: Wählen Sie dieses Symbol aus, um den PIP-Modus mit einer optimalen Auflösung von 1280 x 720 (Breite x Höhe) für das Teilfenster zu verwenden.
 - **[PIP]**: Wählen Sie dieses Symbol aus, um den PIP-Modus mit einer optimalen Auflösung von 1920 x 1080 (Breite x Höhe) für das Teilfenster zu verwenden.
- 4 Navigieren Sie mithilfe der JOG-Taste NACH OBEN/NACH UNTEN zur gewünschten Option, und drücken Sie abschließend die JOG-Taste.
 - 5 Die gewählte Option wird aktiviert.

4.1.3 Konfigurieren von Position

Wählen Sie die Position des Teilfensters aus den verfügbaren Optionen aus.

- 1 Wenn die Funktionstastenhilfe angezeigt wird, wählen Sie **[PIP]** aus, indem Sie die JOG-Taste NACH OBEN bewegen.
Drücken Sie dann die JOG-Taste.
- 2 Navigieren Sie mithilfe der JOG-Taste NACH OBEN/NACH UNTEN zu **PIP/PBP**, und drücken Sie abschließend die JOG-Taste.
- 3 Navigieren Sie mithilfe der JOG-Taste NACH OBEN/NACH UNTEN zu **Position**, und drücken Sie abschließend die JOG-Taste.

Das folgende Fenster wird angezeigt.

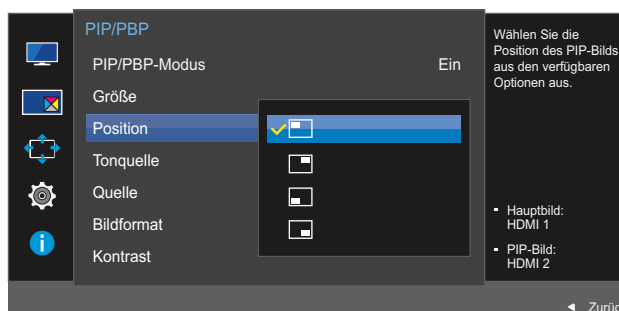

- / / /

- 4 Navigieren Sie mithilfe der JOG-Taste NACH OBEN/NACH UNTEN zur gewünschten Option, und drücken Sie abschließend die JOG-Taste.
- 5 Die gewählte Option wird aktiviert.



- Diese Option ist im PBP-Modus nicht verfügbar.
- Der Bildschirm flackert möglicherweise, wenn das Eingangssignal nicht stabil ist.

4.1.4 Konfigurieren der Tonquelle

Legen Sie fest, für welches Teilfenster Sie den Ton aktivieren möchten.

- 1 Wenn die Funktionstastenhilfe angezeigt wird, wählen Sie **[PIP]** aus, indem Sie die JOG-Taste NACH OBEN bewegen.
Drücken Sie dann die JOG-Taste.
- 2 Navigieren Sie mithilfe der JOG-Taste NACH OBEN/NACH UNTEN zu **PIP/PBP**, und drücken Sie abschließend die JOG-Taste.
- 3 Navigieren Sie mithilfe der JOG-Taste NACH OBEN/NACH UNTEN zu **Tonquelle**, und drücken Sie abschließend die JOG-Taste.

Das folgende Fenster wird angezeigt.



Der weiße Bereich des Symbols bedeutet, dass die **Tonquelle** aus dem Haupt-/Teilfenster bzw. dem linken/rechten Teilfenster stammt.

PIP

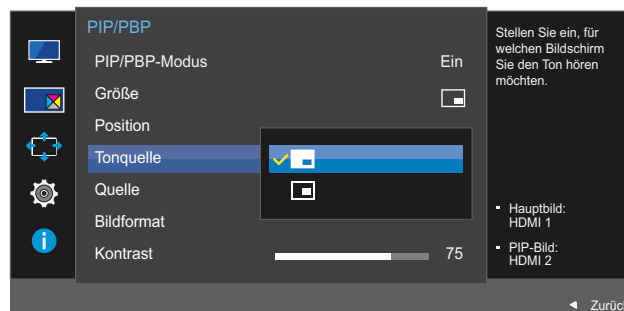

PBP

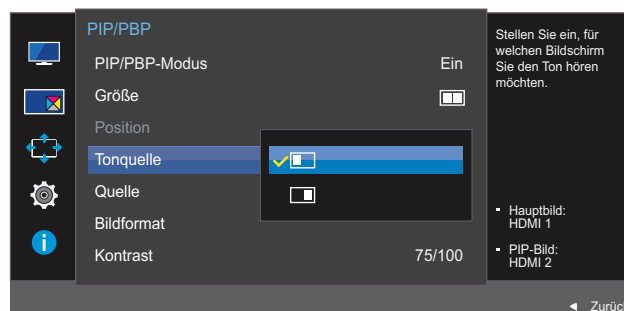



- 4 Navigieren Sie mithilfe der JOG-Taste NACH OBEN/NACH UNTEN zur gewünschten Option, und drücken Sie abschließend die JOG-Taste.
- 5 Die gewählte Option wird aktiviert.

4.1.5 Konfigurieren der Quelle

Wählen Sie die Quelle für die einzelnen Teilfenster aus.

PIP

- 1 Wenn die Funktionstastenhilfe angezeigt wird, wählen Sie **[PIP]** aus, indem Sie die JOG-Taste NACH OBEN bewegen.
Drücken Sie dann die JOG-Taste.
- 2 Navigieren Sie mithilfe der JOG-Taste NACH OBEN/NACH UNTEN zu **PIP/PBP**, und drücken Sie abschließend die JOG-Taste.
- 3 Drücken Sie im PIP-Modus (**Größe** //) die JOG-Taste NACH OBEN/NACH UNTEN, um die **Quelle** auszuwählen, und drücken Sie anschließend die JOG-Taste.

Das folgende Fenster wird angezeigt.

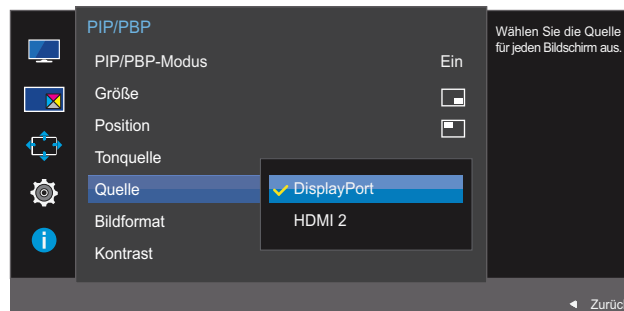

- **HDMI 1**
 - **HDMI 2**
 - **DisplayPort**
- 4 Navigieren Sie mithilfe der JOG-Taste NACH OBEN/NACH UNTEN zur gewünschten Option, und drücken Sie abschließend die JOG-Taste.
 - 5 Die gewählte Option wird aktiviert.
 -  Die Eingangsquelle für das Hauptfenster wird geändert.
 - Mit Ausnahme der aktuell ausgewählten Eingangsquelle können die anderen beiden Eingangsquellen ausgewählt werden.
 - Der Bildschirm flackert möglicherweise, wenn das Eingangssignal nicht stabil ist.
 - Wenn die Funktionstastenhilfe angezeigt wird, drücken Sie die JOG-Taste NACH LINKS, um das **[←]**-Symbol auszuwählen. Drücken Sie anschließend die JOG-Taste. Das Hauptfenster wechselt in der Reihenfolge **DisplayPort** → **HDMI 1** → **HDMI 2**.

PBP

- 1 Wenn die Funktionstastenhilfe angezeigt wird, wählen Sie **[PIP]** aus, indem Sie die JOG-Taste NACH OBEN bewegen.
Drücken Sie dann die JOG-Taste.
- 2 Navigieren Sie mithilfe der JOG-Taste NACH OBEN/NACH UNTEN zu **PIP/PBP**, und drücken Sie abschließend die JOG-Taste.
- 3 Drücken Sie im PBP-Modus (**Größe** **[PIP]**) die JOG-Taste NACH OBEN/NACH UNTEN, um die **Quelle** auszuwählen. Drücken Sie anschließend die JOG-Taste.
Das folgende Fenster wird angezeigt.

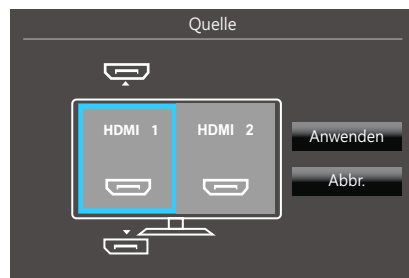
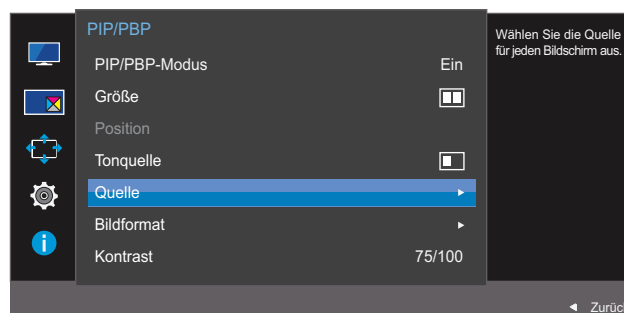



- **HDMI 1**
 - **HDMI 2**
 - **DisplayPort**
- 4 Drücken Sie die JOG-Taste NACH OBEN/NACH UNTEN und wählen Sie die linke/rechte externe Eingabequelle aus.
 - 5 Drücken Sie die JOG-Taste NACH LINKS/NACH RECHTS, um **Anwenden** auszuwählen. Drücken Sie anschließend die JOG-Taste. Wenn Sie die JOG-Taste nach Auswahl von **Abbr.** erneut drücken, wird die Konfiguration der **Quelle** abgebrochen und das **PIP/PBP**-Kontrollmenü wird erneut geöffnet.
-  • Die Eingangsquelle für das Hauptfenster wird geändert.
- Der Bildschirm flackert möglicherweise, wenn das Eingangssignal nicht stabil ist.
 - Wenn das Eingangssignal der beiden Bildschirmhälften identisch ist, ist dies nicht möglich.

- Wenn die Funktionstastenhilfe angezeigt wird, drücken Sie die JOG-Taste NACH LINKS, um das [↩] -Symbol auszuwählen. Drücken Sie anschließend die JOG-Taste. Nun wird wieder das Menü zur Konfiguration der PBP-Quelle angezeigt.

4.1.6 Konfigurieren der Bildformat

Wählen Sie die Bildgröße für das Teilfenster aus.

PIP

- 1 Wenn die Funktionstastenhilfe angezeigt wird, wählen Sie **[PIP]** aus, indem Sie die JOG-Taste NACH OBEN bewegen.
Drücken Sie dann die JOG-Taste.
- 2 Navigieren Sie mithilfe der JOG-Taste NACH OBEN/NACH UNTEN zu **PIP/PBP**, und drücken Sie abschließend die JOG-Taste.
- 3 Drücken Sie im PIP-Modus (**Größe** //) die JOG-Taste NACH OBEN/NACH UNTEN, um die **Bildformat** auszuwählen. Drücken Sie anschließend die JOG-Taste.

Das folgende Fenster wird angezeigt.

Im **PC**-Modus

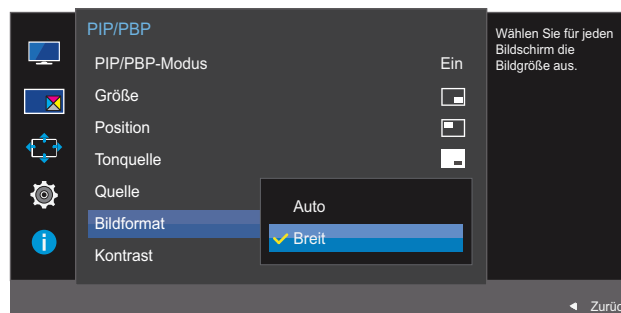

- **Auto**: Zeigt das Bild entsprechend dem Seitenverhältnis der Eingangsquelle der einzelnen Teilfenster an.
- **Breit**: Zeigt das Bild unabhängig vom Seitenverhältnis der Eingangsquelle der einzelnen Teilfenster im Vollbildmodus an.

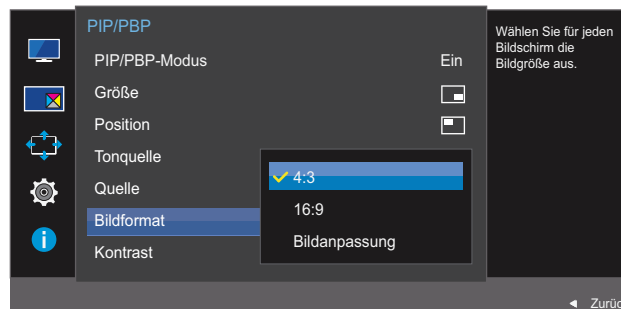

Im **AV**-Modus



- **4:3**: Zeigt das Bild des Teilfensters mit einem Seitenverhältnis von 4:3 an. Geeignet für Videos und normale Sendungen.
- **16:9**: Zeigt das Bild des Teilfensters mit einem Seitenverhältnis von 16:9 an.

- **Bildanpassung:** Zeigt das Bild des Teilfensters mit dem Original-Seitenverhältnis an, ohne etwas abzuschneiden.
 -  Die Funktion wird je nach den am Gerät vorhandenen Anschlüssen möglicherweise nicht unterstützt.
 - Unter folgenden Bedingungen können Sie die Bildschirmgröße anpassen.
 - Ein digitales Ausgabegerät wird über das HDMI/DP-Kabel angeschlossen.
 - Das Eingangssignal ist 480p, 576p, 720p oder 1080p, und der Monitor zeigt ein normales Bild (nicht jedes Modell unterstützt sämtliche dieser Signale.).
 - Dies kann nur eingestellt werden, wenn über HDMI/DP ein externes Signal anliegt und der **PC/AV-Modus** aktiviert **AV** ist.
- 4 Navigieren Sie mithilfe der JOG-Taste NACH OBEN/NACH UNTEN zur gewünschten Option, und drücken Sie abschließend die JOG-Taste.
- 5 Die gewählte Option wird aktiviert.

PBP

- 1 Wenn die Funktionstastenhilfe angezeigt wird, wählen Sie  aus, indem Sie die JOG-Taste NACH OBEN bewegen.
Drücken Sie dann die JOG-Taste.
- 2 Navigieren Sie mithilfe der JOG-Taste NACH OBEN/NACH UNTEN zu **PIP/PBP**, und drücken Sie abschließend die JOG-Taste.
- 3 Drücken Sie im PBP-Modus (**Größe** ) die JOG-Taste NACH OBEN/NACH UNTEN, um die **Bildformat** auszuwählen. Drücken Sie anschließend die JOG-Taste.
Das folgende Fenster wird angezeigt.

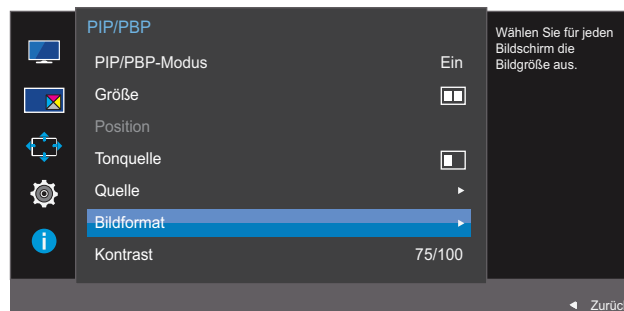

Im **PC**-Modus

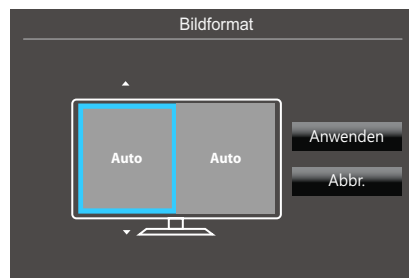

- **Auto:** Zeigt das Bild entsprechend dem Seitenverhältnis der Eingangsquelle der einzelnen Teilfenster an.
- **Breit:** Zeigt das Bild unabhängig vom Seitenverhältnis der Eingangsquelle der einzelnen Teilfenster im Vollbildmodus an.

Im **AV**-Modus

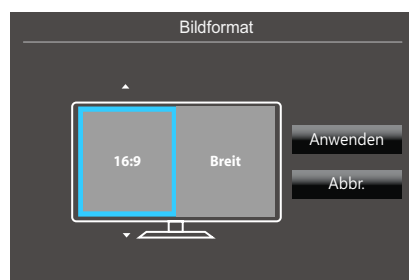

- **4:3:** Zeigt das Bild des Teilfensters mit einem Seitenverhältnis von 4:3 an. Geeignet für Videos und normale Sendungen.
- **16:9:** Zeigt das Bild des Teilfensters mit einem Seitenverhältnis von 16:9 an.
- **Bildanpassung:** Zeigt das Bild des Teilfensters mit dem Original-Seitenverhältnis an, ohne etwas abzuschneiden.



- Die Funktion wird je nach den am Gerät vorhandenen Anschlüssen möglicherweise nicht unterstützt.
- Unter folgenden Bedingungen können Sie die Bildschirmgröße anpassen.
 - Ein digitales Ausgabegerät wird über das HDMI/DP-Kabel angeschlossen.
 - Das Eingangssignal ist 480p, 576p, 720p oder 1080p, und der Monitor zeigt ein normales Bild (nicht jedes Modell unterstützt sämtliche dieser Signale.).
 - Dies kann nur eingestellt werden, wenn über HDMI/DP ein externes Signal anliegt und der **PC/AV-Modus** aktiviert **AV** ist.



4 Navigieren Sie mithilfe der JOG-Taste zur gewünschten Option und drücken Sie anschließend die JOG-Taste.

5 Die gewählte Option wird aktiviert.

4.1.7 Konfigurieren von Kontrast

PIP

Passen Sie den Kontrast für das Teilfenster an.

- 1 Wenn die Funktionstastenhilfe angezeigt wird, wählen Sie **[PIP]** aus, indem Sie die JOG-Taste NACH OBEN bewegen.
Drücken Sie dann die JOG-Taste.
- 2 Navigieren Sie mithilfe der JOG-Taste NACH OBEN/NACH UNTEN zu **PIP/PBP**, und drücken Sie abschließend die JOG-Taste.
- 3 Drücken Sie im PIP-Modus (**Größe** //) die JOG-Taste NACH OBEN/NACH UNTEN, um den **Kontrast** auszuwählen, und drücken Sie anschließend die JOG-Taste.
Das folgende Fenster wird angezeigt.

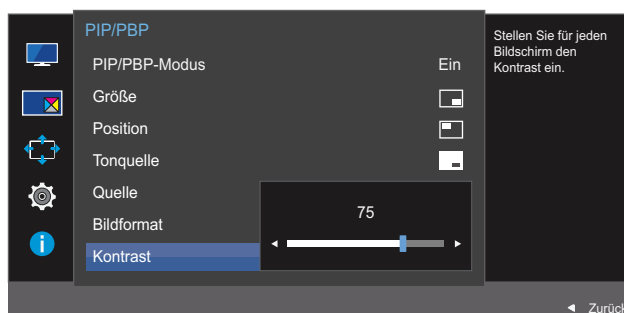

- 4 Passen Sie mithilfe der JOG-Taste LINKS/RECHTS die **Kontrast** an.
- 5 Die gewählte Option wird aktiviert.

PBP

Sie können den Kontrast für die einzelnen Teilfenster anpassen.

- 1 Wenn die Funktionstastenhilfe angezeigt wird, wählen Sie **[PIP]** aus, indem Sie die JOG-Taste NACH OBEN bewegen.
Drücken Sie dann die JOG-Taste.
- 2 Navigieren Sie mithilfe der JOG-Taste NACH OBEN/NACH UNTEN zu **PIP/PBP**, und drücken Sie abschließend die JOG-Taste.
- 3 Drücken Sie im PBP-Modus (**Größe [PIP]**) die JOG-Taste NACH OBEN/NACH UNTEN, um **Kontrast** auszuwählen. Drücken Sie anschließend die JOG-Taste.

Das folgende Fenster wird angezeigt.

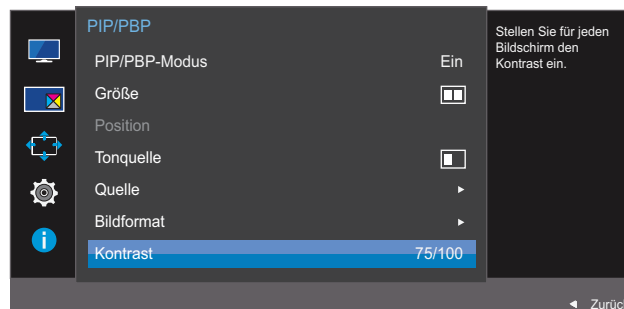

- 4 Passen Sie mithilfe der JOG-Taste LINKS/RECHTS die **Kontrast** an.
- 5 Die gewählte Option wird aktiviert.

Jede Funktion wird detailliert beschrieben. Weitere Informationen erhalten Sie über das Gerät.

5.1 Transparenz

Einstellen der Transparenz für die Menüfenster.

5.1.1 Ändern des Transparenz

- 1 Wenn die Funktionstastenhilfe angezeigt wird, wählen Sie **[F10]** aus, indem Sie die JOG-Taste NACH OBEN bewegen.
Drücken Sie dann die JOG-Taste.
- 2 Navigieren Sie mithilfe der JOG-Taste NACH OBEN/NACH UNTEN zu **Bildschirmanzeige**, und drücken Sie abschließend die JOG-Taste.
- 3 Navigieren Sie mithilfe der JOG-Taste NACH OBEN/NACH UNTEN zu **Transparenz**, und drücken Sie abschließend die JOG-Taste.
Das folgende Fenster wird angezeigt.

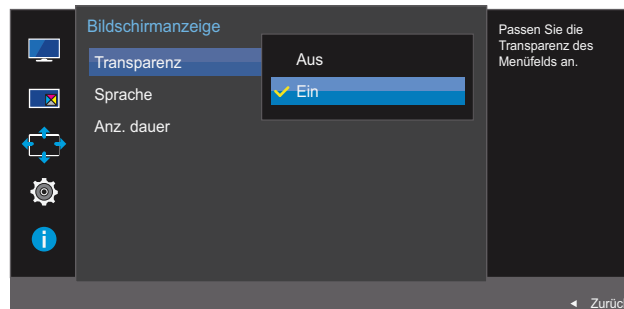

- 4 Navigieren Sie mithilfe der JOG-Taste NACH OBEN/NACH UNTEN zur gewünschten Option, und drücken Sie abschließend die JOG-Taste.
- 5 Die gewählte Option wird aktiviert.

5.2 Sprache

Hiermit können Sie die Menüsprache festlegen.



- Die Änderungen der Spracheinstellung werden nur auf das Bildschirmmenü übernommen.
- Sie werden nicht auf andere Funktionen des PCs übernommen.

5.2.1 Konfigurieren von Sprache

- 1 Wenn die Funktionstastenhilfe angezeigt wird, wählen Sie **[F10]** aus, indem Sie die JOG-Taste NACH OBEN bewegen.
Drücken Sie dann die JOG-Taste.
- 2 Navigieren Sie mithilfe der JOG-Taste NACH OBEN/NACH UNTEN zu **Bildschirmanzeige**, und drücken Sie abschließend die JOG-Taste.
- 3 Navigieren Sie mithilfe der JOG-Taste NACH OBEN/NACH UNTEN zu **Sprache**, und drücken Sie abschließend die JOG-Taste.

Das folgende Fenster wird angezeigt.

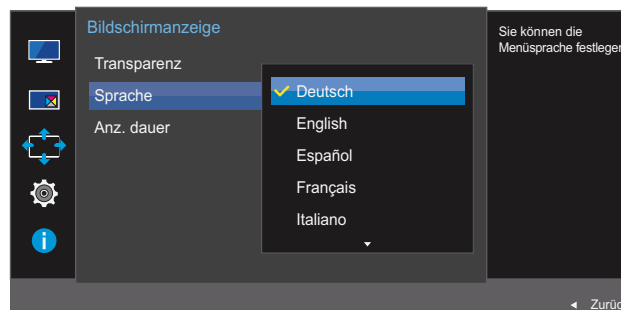

- 4 Navigieren Sie mithilfe der JOG-Taste NACH OBEN/NACH UNTEN zur gewünschten Option, und drücken Sie abschließend die JOG-Taste.
- 5 Die gewählte Option wird aktiviert.

5.3 Anz. dauer

Legt fest, dass das On-Screen-Display (OSD)-Menü automatisch ausgeblendet wird, wenn es eine bestimmte Zeit lang nicht verwendet wurde.

Anz. dauer kann zur Festlegung der Zeit verwendet werden, nach der das OSD-Menü ausgeblendet werden soll.

5.3.1 Konfigurieren von Anz. dauer

- 1 Wenn die Funktionstastenhilfe angezeigt wird, wählen Sie **[F10]** aus, indem Sie die JOG-Taste NACH OBEN bewegen.
Drücken Sie dann die JOG-Taste.
- 2 Navigieren Sie mithilfe der JOG-Taste NACH OBEN/NACH UNTEN zu **Bildschirmanzeige**, und drücken Sie abschließend die JOG-Taste.
- 3 Navigieren Sie mithilfe der JOG-Taste NACH OBEN/NACH UNTEN zu **Anz. dauer**, und drücken Sie abschließend die JOG-Taste.
Das folgende Fenster wird angezeigt.

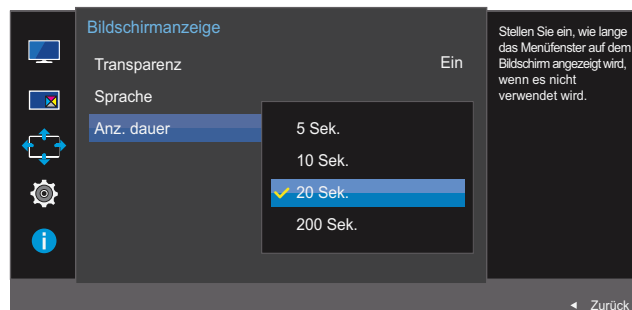

- 4 Navigieren Sie mithilfe der JOG-Taste NACH OBEN/NACH UNTEN zur gewünschten Option, und drücken Sie abschließend die JOG-Taste.
- 5 Die gewählte Option wird aktiviert.

Jede Funktion wird detailliert beschrieben. Weitere Informationen erhalten Sie über das Gerät.

6.1 FreeSync

- Die verfügbaren Funktionen können je nach Bildschirmmodell variieren. Entsprechende Informationen finden Sie im jeweiligen Handbuch.
- **FreeSync** ist verfügbar, wenn das externe Gerät über DisplayPort 1.2 angeschlossen ist. Die Funktion ist nicht verfügbar, wenn **DisplayPort Ver. 1.1** ausgewählt oder das externe Gerät über HDMI angeschlossen wird. Verwenden Sie auf jeden Fall ein Samsung-DP-Kabel. DP-Kabel anderer Hersteller sind mit dem Produkt möglicherweise nicht kompatibel.
- Nicht verfügbar, wenn **PIP/PBP-Modus** aktiviert (**Ein**) ist.
- Die Tonqualität des Monitors kann sich verschlechtern, wenn **FreeSync** aktiviert ist.

6.1.1 Konfigurieren von FreeSync

- 1 Wenn die Funktionstastenhilfe angezeigt wird, wählen Sie **[F10]** aus, indem Sie die JOG-Taste NACH OBEN bewegen.
Drücken Sie dann die JOG-Taste.
- 2 Navigieren Sie mithilfe der JOG-Taste NACH OBEN/NACH UNTEN zu **System**, und drücken Sie abschließend die JOG-Taste.
- 3 Navigieren Sie mithilfe der JOG-Taste NACH OBEN/NACH UNTEN zu **FreeSync**, und drücken Sie abschließend die JOG-Taste.
Das folgende Fenster wird angezeigt.

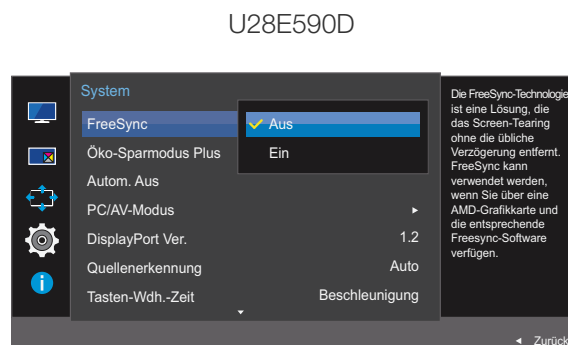

- **Aus:** Deaktivieren Sie **FreeSync**.
- **Ein:** Aktivieren Sie die **FreeSync**-Grundfunktionen der AMD-Grafikkarte.

U24E590D

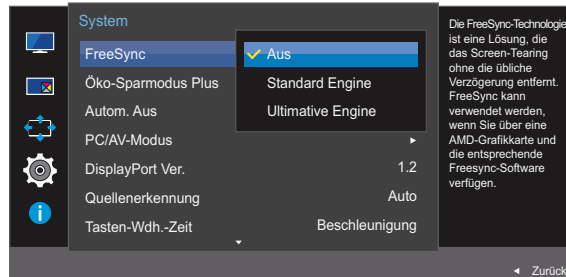

- **Aus:** Deaktivieren Sie **FreeSync**.
- **Standard Engine:** Aktivieren Sie die **FreeSync**-Grundfunktionen der AMD-Grafikkarte.
- **Ultimative Engine:** Aktivieren Sie die **FreeSync**-Funktion mit einer höheren Bildwiederholfrequenz. Das Abreißen des Bildes (abnormale Synchronisierung zwischen Bildschirm und Inhalt) ist in diesem Modus geringer. Beachten Sie dass der Bildschirm möglicherweise flimmert, wenn Spiele gespielt werden.



Wenn die Funktion **FreeSync** aktiviert ist, kann der Bildschirm beim Spielen flackern.

- 4 Navigieren Sie mithilfe der JOG-Taste NACH OBEN/NACH UNTEN zur gewünschten Option, und drücken Sie abschließend die JOG-Taste.
- 5 Die gewählte Option wird aktiviert.

Die Technologie **FreeSync** ist eine Lösung, die Abreißen des Bildes ohne die sonst übliche Verzögerung und Latenzzeit beseitigt.

FreeSync kann genutzt werden, wenn eine AMD-Grafikkarte mit Unterstützung von **FreeSync** verwendet wird.

FreeSync wird nur von AMD-Grafikkarten unterstützt.

Wählen Sie **FreeSync Aus** aus, wenn Sie eine Grafikkarte eines anderen Herstellers verwenden.

Weitere Informationen finden Sie auf der offiziellen Website von AMD.

Nur einige der folgenden Typen von AMD-Grafikkarten können **FreeSync** unterstützen, und auf diesen muss der aktuelle offizielle FreeSync-Treiber von AMD installiert werden.

- Radeon R9 290X/290
- Radeon R9 285
- Radeon R7 260X/260
- AMD A10 "Kaveri" APU (Bsp. A10 7850K)



- Weitere AMD-Grafikkartenmodelle, die die **FreeSync**-Funktion unterstützen, finden Sie auf der offiziellen Website von AMD.
- Wenn die **FreeSync**-Funktion aktiviert ist, kann die Reaktionszeit während des Spiels abhängig von der Auflösung schwanken.
Bei einer höheren Auflösung ist die Reaktionszeit in der Regel langsamer.
- Wenn die **FreeSync**-Funktion aktiviert ist, kann der Bildschirm abhängig von den Einstellungen für die Spieloption flackern. Durch Verringern der Werte für die Spieleinstellung lässt sich das Flackern möglicherweise entfernen. Zudem können Sie die neuesten Treiber von der AMD-Website herunterladen, um das Problem zu beheben.

Zeigen Sie mit der Maus und drücken Sie auf die rechte Maustaste, wählen Sie **AMD Catalyst Control Center** aus.

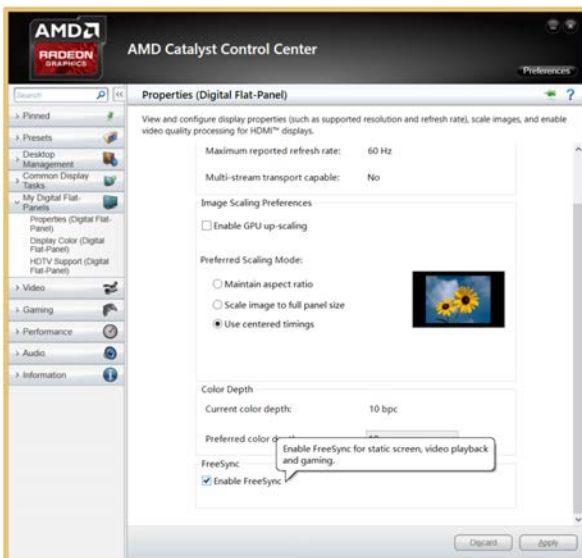
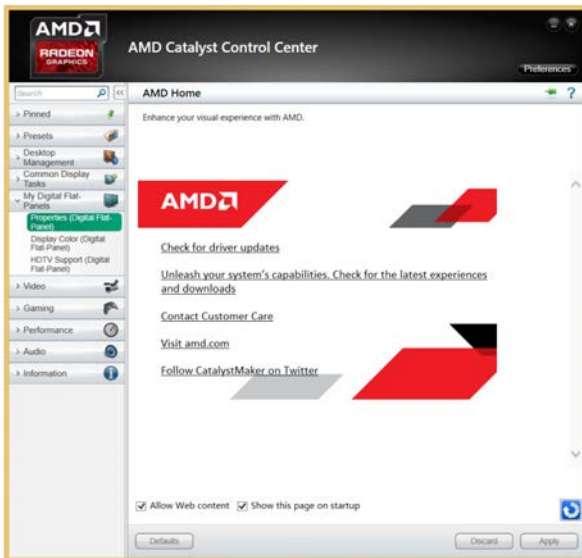
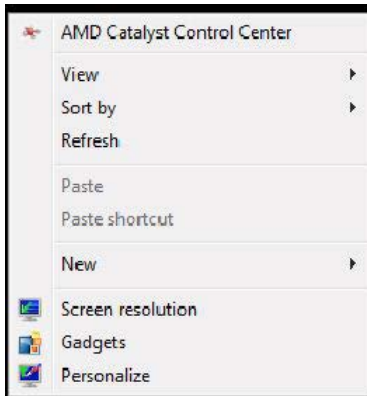

6.2 Öko-Sparmodus Plus

Mit der **Öko-Sparmodus Plus**-Funktion reduzieren Sie den Stromverbrauch, indem Sie den Stromverbrauch der Monitoranzeige senken.



- Dieses Menü ist nicht verfügbar, wenn **SAMSUNG MAGIC Bright** im **Optimalkontrast**-Modus ist.
- Dieses Menü ist nicht verfügbar, wenn **Spielermodus** aktiviert ist.
- Dieses Menü ist nicht verfügbar, wenn **Augenschonmodus** aktiviert ist.
- Nicht verfügbar, wenn **PIP/PBP-Modus** aktiviert (**Ein**) ist.

6.2.1 Konfigurieren von Öko-Sparmodus Plus

- 1 Wenn die Funktionstastenhilfe angezeigt wird, wählen Sie **[M]** aus, indem Sie die JOG-Taste NACH OBEN bewegen.

Drücken Sie dann die JOG-Taste.

- 2 Navigieren Sie mithilfe der JOG-Taste NACH OBEN/NACH UNTEN zu **System**, und drücken Sie abschließend die JOG-Taste.

- 3 Navigieren Sie mithilfe der JOG-Taste NACH OBEN/NACH UNTEN zu **Öko-Sparmodus Plus**, und drücken Sie abschließend die JOG-Taste.

Das folgende Fenster wird angezeigt.

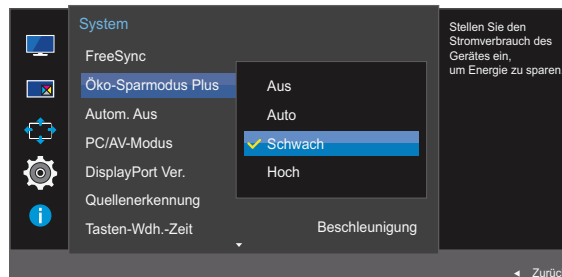

- **Aus:** Deaktivieren der Funktion **Öko-Sparmodus Plus**.
 - **Auto:** Der Stromverbrauch wird gegenüber der aktuellen Einstellung automatisch um etwa 10 % reduziert.
(Um welchen genauen Betrag der Stromverbrauch reduziert wird, hängt von der Bildschirmhelligkeit ab.)
 - **Schwach:** Der Stromverbrauch wird gegenüber der Standardeinstellung automatisch um 25% reduziert.
 - **Hoch:** Der Stromverbrauch wird gegenüber der Standardeinstellung automatisch um 50% reduziert.
- 4 Navigieren Sie mithilfe der JOG-Taste NACH OBEN/NACH UNTEN zur gewünschten Option, und drücken Sie abschließend die JOG-Taste.
 - 5 Die gewählte Option wird aktiviert.

6.3 Autom. Aus

Sie können das Gerät so einstellen, dass es automatisch ausgeschaltet wird.

6.3.1 Konfigurieren von Autom. Aus

- 1 Wenn die Funktionstastenhilfe angezeigt wird, wählen Sie **[]** aus, indem Sie die JOG-Taste NACH OBEN bewegen.
Drücken Sie dann die JOG-Taste.
- 2 Navigieren Sie mithilfe der JOG-Taste NACH OBEN/NACH UNTEN zu **System**, und drücken Sie abschließend die JOG-Taste.
- 3 Navigieren Sie mithilfe der JOG-Taste NACH OBEN/NACH UNTEN zu **Autom. Aus**, und drücken Sie abschließend die JOG-Taste.
- 4 Navigieren Sie mithilfe der JOG-Taste NACH OBEN/NACH UNTEN zu **Autom. Aus**, und drücken Sie abschließend die JOG-Taste.

Das folgende Fenster wird angezeigt.

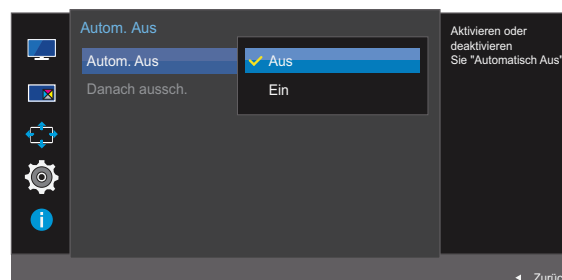
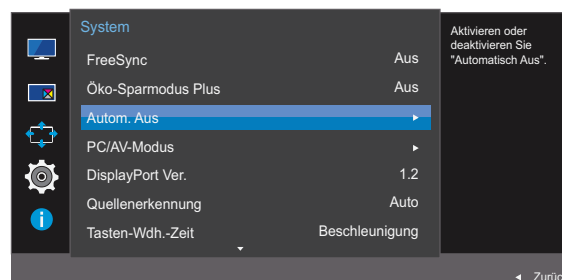

- **Aus:** Deaktiviert den Abschalttimer, sodass das Gerät nicht automatisch ausgeschaltet wird.
 - **Ein:** Aktiviert den Abschalttimer, sodass das Gerät automatisch ausgeschaltet wird.
- 5 Navigieren Sie mithilfe der JOG-Taste NACH OBEN/NACH UNTEN zur gewünschten Option, und drücken Sie abschließend die JOG-Taste.
 - 6 Die gewählte Option wird aktiviert.

6.3.2 Konfigurieren von Danach aussch.

- 1 Wenn die Funktionstastenhilfe angezeigt wird, wählen Sie **[||||]** aus, indem Sie die JOG-Taste NACH OBEN bewegen.
Drücken Sie dann die JOG-Taste.
- 2 Navigieren Sie mithilfe der JOG-Taste NACH OBEN/NACH UNTEN zu **System**, und drücken Sie abschließend die JOG-Taste.
- 3 Navigieren Sie mithilfe der JOG-Taste NACH OBEN/NACH UNTEN zu **Autom. Aus**, und drücken Sie abschließend die JOG-Taste.
- 4 Navigieren Sie mithilfe der JOG-Taste NACH OBEN/NACH UNTEN zu **Danach aussch.**, und drücken Sie abschließend die JOG-Taste. Das folgende Fenster wird angezeigt.

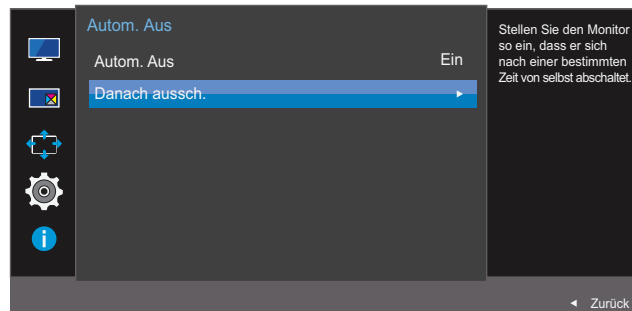

- 5 Passen Sie mithilfe der JOG-Taste LINKS/RECHTS die **Danach aussch.** an.
- 6 Die gewählte Option wird aktiviert.



- Der Abschalttimer kann in einem Bereich von 1 bis 23 Stunden eingestellt werden. Das Gerät wird nach der festgelegten Anzahl von Stunden automatisch ausgeschaltet.
- Diese Option ist nur verfügbar, wenn **Autom. Aus** auf **Ein** gesetzt ist.
- Bei Geräten zum Verkauf in einigen Regionen ist der **Autom. Aus** so eingestellt, dass er sich 4 Stunden nach dem Einschalten des Geräts aktiviert. Dies erfolgt in Einklang mit Vorschriften zur Stromversorgung. Wenn sich der Timer nicht aktivieren soll, gehen Sie zu **MENU** → **System**, und stellen Sie **Autom. Aus** auf **Aus** ein.

6.4 PC/AV-Modus

Stellen Sie den **PC/AV-Modus** auf **AV** ein. Das Bild wird vergrößert. Diese Option ist nützlich, wenn Sie einen Film ansehen.



- Nur bei Breitbildmodellen (16:9 oder 16:10) im Lieferumfang.
- Wenn sich der (auf **HDMI 1**, **HDMI 2** oder **DisplayPort** eingestellte) Monitor im Energiesparmodus befindet oder die Meldung **Signalkabel prüfen** angezeigt wird, drücken Sie die **MENU**-Taste, um das Bildschirmmenü anzuzeigen. Sie können zwischen **PC** und **AV** auswählen.

6.4.1 Konfigurieren von PC/AV-Modus

- 1 Wenn die Funktionstastenhilfe angezeigt wird, wählen Sie **[]** aus, indem Sie die JOG-Taste NACH OBEN bewegen.
Drücken Sie dann die JOG-Taste.
- 2 Navigieren Sie mithilfe der JOG-Taste NACH OBEN/NACH UNTEN zu **System**, und drücken Sie abschließend die JOG-Taste.
- 3 Navigieren Sie mithilfe der JOG-Taste NACH OBEN/NACH UNTEN zu **PC/AV-Modus**, und drücken Sie abschließend die JOG-Taste.
- 4 Navigieren Sie mithilfe der JOG-Taste NACH OBEN/NACH UNTEN zu **HDMI 1**, **HDMI 2** oder **DisplayPort**, und drücken Sie abschließend die JOG-Taste.

Das folgende Fenster wird angezeigt.

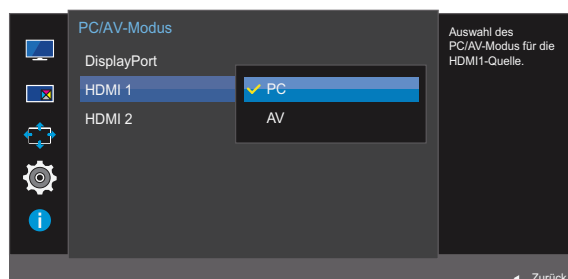
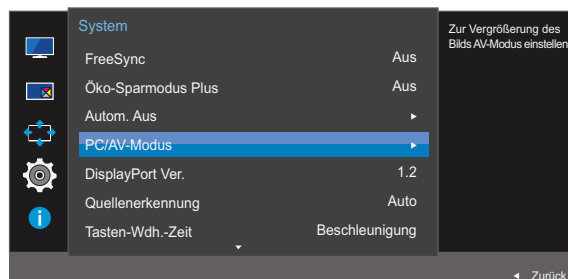

- 5 Navigieren Sie mithilfe der JOG-Taste NACH OBEN/NACH UNTEN zur gewünschten Option, und drücken Sie abschließend die JOG-Taste.
- 6 Die gewählte Option wird aktiviert.

6.5 DisplayPort Ver.

Wählen Sie die DisplayPort-Version aus. DisplayPort 1.1 unterstützt High Bit Rate 1, Version 1.2 unterstützt High Bit Rate 2.

- 
 - Bei einer falschen Einstellung bleibt der Bildschirm eventuell leer. Überprüfen Sie in diesem Fall die technischen Daten des Geräts.
 - Wenn sich der (auf **HDMI 1**, **HDMI 2** oder **DisplayPort** eingestellte) Monitor im Energiesparmodus befindet oder die Meldung **Signalkabel prüfen** angezeigt wird, drücken Sie die **[F4]**-Taste, um das Bildschirmmenü anzuzeigen. Sie können **1.1** oder **1.2** auswählen.
 - Wenn Sie **1.1** auswählen, sinkt die maximale Auflösung des Bildschirms aufgrund geringeren High Bit Rate 1-Übertragungsgeschwindigkeit auf 2560 x 1440.

6.5.1 DisplayPort Ver. konfigurieren

- 1 Wenn die Funktionstastenhilfe angezeigt wird, wählen Sie **[F4]** aus, indem Sie die JOG-Taste NACH OBEN bewegen.

Drücken Sie dann die JOG-Taste.

- 2 Navigieren Sie mithilfe der JOG-Taste NACH OBEN/NACH UNTEN zu **System**, und drücken Sie abschließend die JOG-Taste.

- 3 Navigieren Sie mithilfe der JOG-Taste NACH OBEN/NACH UNTEN zu **DisplayPort Ver.**, und drücken Sie abschließend die JOG-Taste.

Das folgende Fenster wird angezeigt.

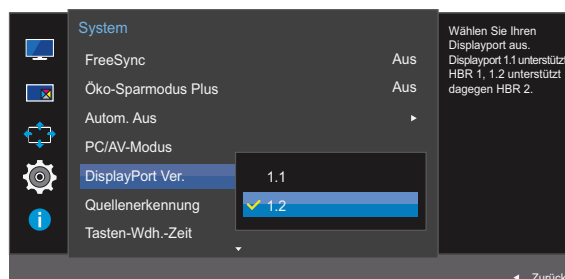

- **1.1 / 1.2**
- 4 Navigieren Sie mithilfe der JOG-Taste NACH OBEN/NACH UNTEN zur gewünschten Option, und drücken Sie abschließend die JOG-Taste.
 - 5 Die gewählte Option wird aktiviert.

6.6 Quellenerkennung

Aktivieren Sie **Quellenerkennung**.



Nicht verfügbar, wenn **PIP/PBP-Modus** aktiviert (**Ein**) ist.

6.6.1 Konfigurieren von Quellenerkennung

- 1 Wenn die Funktionstastenhilfe angezeigt wird, wählen Sie **[PIP]** aus, indem Sie die JOG-Taste NACH OBEN bewegen.
Drücken Sie dann die JOG-Taste.
- 2 Navigieren Sie mithilfe der JOG-Taste NACH OBEN/NACH UNTEN zu **System**, und drücken Sie abschließend die JOG-Taste.
- 3 Navigieren Sie mithilfe der JOG-Taste NACH OBEN/NACH UNTEN zu **Quellenerkennung**, und drücken Sie abschließend die JOG-Taste.
Das folgende Fenster wird angezeigt.

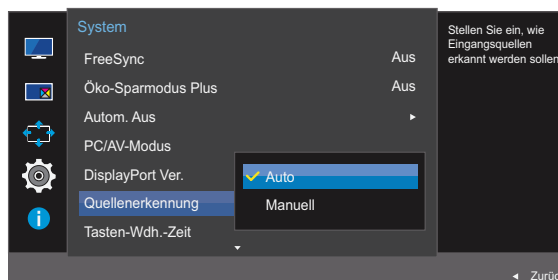

- **Auto**: Die Eingangsquelle wird automatisch erkannt.
 - **Manuell**: Zur manuellen Auswahl der Eingangsquelle.
- 4 Navigieren Sie mithilfe der JOG-Taste NACH OBEN/NACH UNTEN zur gewünschten Option, und drücken Sie abschließend die JOG-Taste.
 - 5 Die gewählte Option wird aktiviert.

6.7 Tasten-Wdh.-Zeit

Steuert die Reaktionszeit einer Taste, wenn die Taste gedrückt wird.

6.7.1 Konfigurieren von Tasten-Wdh.-Zeit

- 1 Wenn die Funktionstastenhilfe angezeigt wird, wählen Sie **[F10]** aus, indem Sie die JOG-Taste NACH OBEN bewegen.
Drücken Sie dann die JOG-Taste.
- 2 Navigieren Sie mithilfe der JOG-Taste NACH OBEN/NACH UNTEN zu **System**, und drücken Sie abschließend die JOG-Taste.
- 3 Navigieren Sie mithilfe der JOG-Taste NACH OBEN/NACH UNTEN zu **Tasten-Wdh.-Zeit**, und drücken Sie abschließend die JOG-Taste.
Das folgende Fenster wird angezeigt.

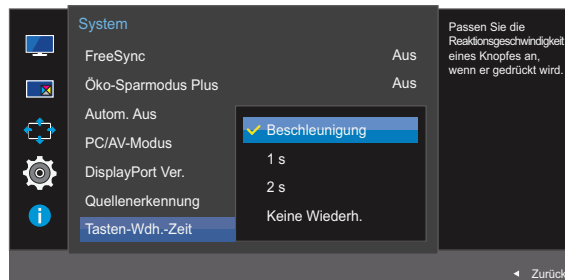

- Für **Beschleunigung** kann **1 s** oder **2 s** gewählt werden. Wenn **Keine Wiederh.** ausgewählt ist, wird ein Befehl beim Drücken einer Taste nur einmal ausgelöst.
- 4 Navigieren Sie mithilfe der JOG-Taste NACH OBEN/NACH UNTEN zur gewünschten Option, und drücken Sie abschließend die JOG-Taste.
 - 5 Die gewählte Option wird aktiviert.

6.8 Stromv.-LED Ein

In den Einstellungen können Sie festlegen, ob die Netz-LED unten am Gerät aktiviert bzw. deaktiviert sein soll.

6.8.1 Konfigurieren von Stromv.-LED Ein

- 1 Wenn die Funktionstastenhilfe angezeigt wird, wählen Sie [] aus, indem Sie die JOG-Taste NACH OBEN bewegen.
Drücken Sie dann die JOG-Taste.
- 2 Navigieren Sie mithilfe der JOG-Taste NACH OBEN/NACH UNTEN zu **System**, und drücken Sie abschließend die JOG-Taste.
- 3 Navigieren Sie mithilfe der JOG-Taste NACH OBEN/NACH UNTEN zu **Stromv.-LED Ein**, und drücken Sie abschließend die JOG-Taste.
Das folgende Fenster wird angezeigt.

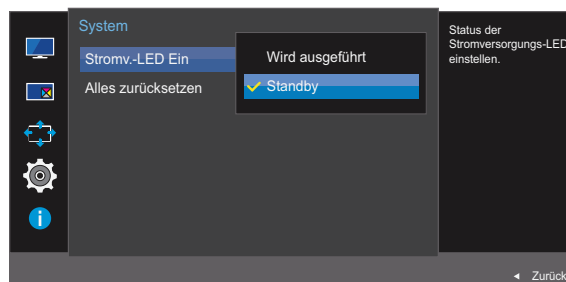

- **Wird ausgeführt:** Die Netz-LED leuchtet, wenn das Gerät eingeschaltet ist.
 - **Standby:** Die Netz-LED leuchtet, wenn das Gerät ausgeschaltet ist.
- 4 Navigieren Sie mithilfe der JOG-Taste NACH OBEN/NACH UNTEN zur gewünschten Option, und drücken Sie abschließend die JOG-Taste.
 - 5 Die gewählte Option wird aktiviert.

6.9 Alles zurücksetzen

Setzt alle Einstellungen des Geräts auf die Werkseinstellungen zurück.

6.9.1 Initialisieren von Einstellungen Alles zurücksetzen

- 1 Wenn die Funktionstastenhilfe angezeigt wird, wählen Sie [F10] aus, indem Sie die JOG-Taste NACH OBEN bewegen.
Drücken Sie dann die JOG-Taste.
- 2 Navigieren Sie mithilfe der JOG-Taste NACH OBEN/NACH UNTEN zu **System**, und drücken Sie abschließend die JOG-Taste.
- 3 Navigieren Sie mithilfe der JOG-Taste NACH OBEN/NACH UNTEN zu **Alles zurücksetzen**, und drücken Sie abschließend die JOG-Taste.
Das folgende Fenster wird angezeigt.

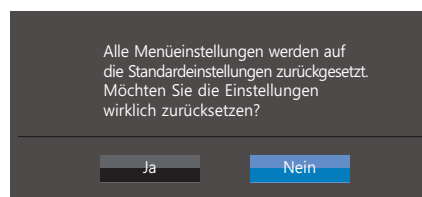
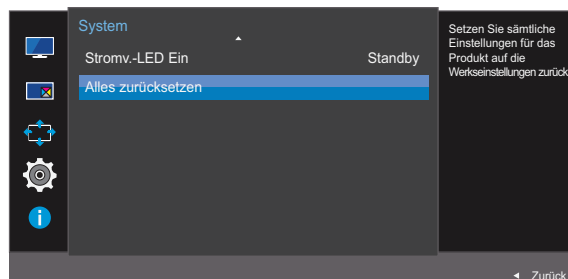

- 4 Navigieren Sie mithilfe der JOG-Taste LINKS/RECHTS zur gewünschten Option, und drücken Sie abschließend die JOG-Taste.
- 5 Die gewählte Option wird aktiviert.

Jede Funktion wird detailliert beschrieben. Weitere Informationen erhalten Sie über das Gerät.

7.1 Information

Zeigt die aktuelle Eingangsquelle, Frequenz und Auflösung an.

7.1.1 Anzeigen von Information

- 1 Wenn die Funktionstastenhilfe angezeigt wird, wählen Sie **[III]** aus, indem Sie die JOG-Taste NACH OBEN bewegen.

Drücken Sie dann die JOG-Taste.

- 2 Navigieren Sie mithilfe der JOG-Taste NACH OBEN/NACH UNTEN zu **Information**, und drücken Sie abschließend die JOG-Taste.

Das folgende Fenster wird angezeigt.

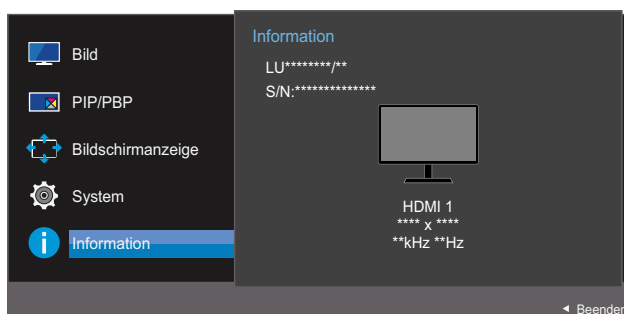

PBP

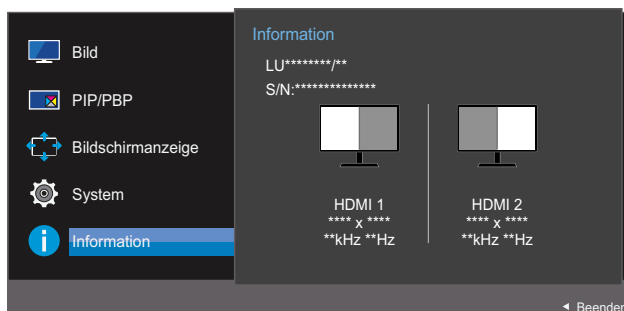

PIP

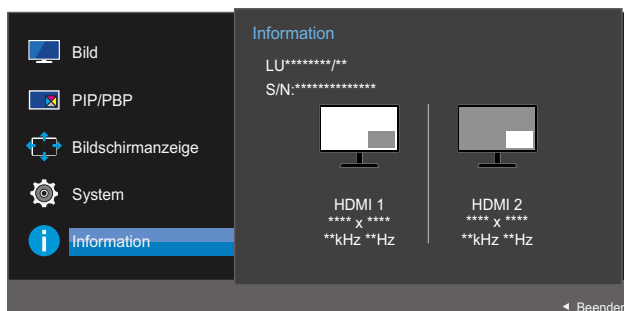

7.2 Konfigurieren von Augenschonmodus, Helligkeit und Kontrast auf dem Startbildschirm

Passen Sie mithilfe der JOG-Taste **Helligkeit**, **Kontrast** und **Augenschonmodus** an.



Augenschonmodus

- Nicht verfügbar, wenn **PIP/PBP-Modus** aktiviert (**Ein**) ist.



Helligkeit

- Dieses Menü ist nicht verfügbar, wenn **SAMSUNG MAGIC Bright** im **Optimalkontrast**-Modus ist.
- Dieses Menü ist nicht verfügbar, wenn **Öko-Sparmodus Plus** aktiviert ist.
- Dieses Menü ist nicht verfügbar, wenn **Augenschonmodus** aktiviert ist.



Kontrast

- Diese Option ist nicht verfügbar, wenn sich **SAMSUNG MAGIC Bright** im Modus **Kino** oder **Optimalkontrast** befindet.
- Dieses Menü ist nicht verfügbar, wenn **Spielmodus** aktiviert ist.
- Dieses Menü ist nicht verfügbar, wenn für **PIP/PBP-Modus** die Option **Ein** und für **Größe** die Option  (PBP-Modus) ausgewählt ist.

- 1 Wenn Sie die JOG-Taste NACH OBEN/NACH UNTEN drücken, wird der folgende Bildschirm angezeigt:

Das folgende Fenster wird angezeigt.

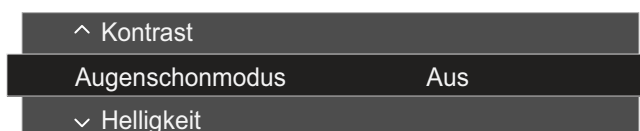

- 2 Drücken Sie die JOG-Taste NACH OBEN/NACH UNTEN, um **Helligkeit**, **Kontrast** oder **Augenschonmodus** auszuwählen.
- 3 Drücken Sie die JOG-Taste NACH LINKS/NACH RECHTS, um die Einstellungen von **Helligkeit**, **Kontrast** oder **Augenschonmodus** anzupassen.



Die standardmäßige Helligkeit kann je nach Region unterschiedlich sein.

7.3 Konfigurieren der Lautstärke auf dem Startbildschirm

7.3.1 Lautstärke

Wenn die Direkte Tastenilfe angezeigt wird, können Sie **Lautstärke** durch Bewegungen der JOG-Taste anpassen.

- 1 Wenn Sie die JOG-Taste LINKS/RECHTS drücken, wird der folgende Bildschirm angezeigt:



- 2 Passen Sie mithilfe der JOG-Taste LINKS/RECHTS die **Lautstärke** an.

Bewegen Sie die JOG-Taste nach unten, um **Mute** anzupassen. Der folgende Bildschirm wird auf dem Produkt angezeigt.

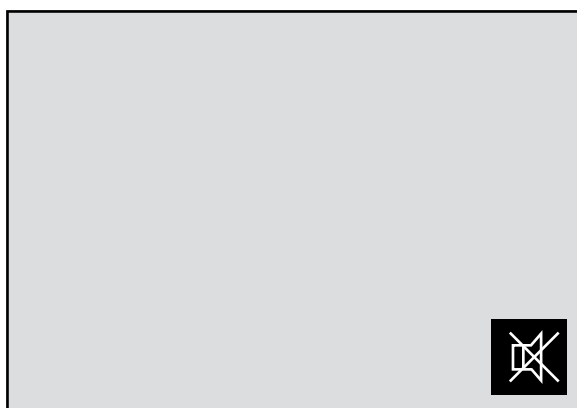

Mute ist deaktiviert, wenn Sie die Monitorlautstärke durch Bewegungen der JOG-Taste nach links oder rechts anpassen.

Mute kann auch deaktiviert werden, wenn sich der Monitor einschaltet oder der Energiesparmodus aktiviert wird.



- Die Auto Mute-Funktion am Gerät kann zu schlechter Tonqualität eines angeschlossenen Eingangsgeräts führen (z. B. Stummschaltung oder abgehackerter Ton beim Anschließen von Kopfhörern oder Lautsprechern).

Stellen Sie die Lautstärke des Eingangsgeräts auf mindestens 20 %, und kontrollieren Sie die Lautstärke über die Lautstärkeregelung (JOG-Taste LINKS/RECHTS) am Gerät.

- Was ist Auto Mute?

Mit dieser Funktion wird der Ton stummgeschaltet, um die Tonqualität bei Rauschen oder schwachem Eingangssignal (häufig durch die Lautstärkeregelung am Eingangsgerät verursacht) zu verbessern.

- Zum Aktivieren der Funktion **Mute** wechseln Sie zum Kontrollbildschirm **Lautstärke** und verwenden Sie die JOG-Taste, um den Fokus nach unten zu verschieben.
Zum Deaktivieren der Funktion **Mute** wechseln Sie zum Kontrollbildschirm **Lautstärke** und erhöhen oder verringern Sie **Lautstärke**.



8.1 Easy Setting Box



Easy Setting Box

Mit "Easy Setting Box" können Sie den Monitor in verschiedene Bereiche unterteilen.

8.1.1 Installieren der Software

- 1 Legen Sie die Installations-CD in das CD-Laufwerk ein.
- 2 Wählen Sie das Installationsprogramm für "Easy Setting Box".
 -  Wenn im Hauptfenster nicht das Popup für die Softwareinstallation angezeigt wird, suchen Sie die Installationsdatei für "Easy Setting Box" auf der CD-ROM und doppelklicken Sie darauf.
- 3 Wenn der Installations-Assistent angezeigt wird, klicken Sie auf **Weiter**.
- 4 Befolgen Sie zum Installieren die Anweisungen auf dem Bildschirm.
 - 
 - Die Software kann möglicherweise nicht richtig funktionieren, wenn Sie den Computer nach der Installation nicht neu starten.
 - Das "Easy Setting Box"-Symbol wird möglicherweise nicht angezeigt. Dies hängt vom Computersystem und der Spezifikation des Monitors ab.
 - Wenn das Symbol nicht erscheint, drücken Sie auf F5.

Einschränkungen und Probleme bei der Installation ("Easy Setting Box")

Die Installation von "Easy Setting Box" wird von Faktoren wie Grafikkarte, Hauptplatine und Netzwerkumgebung beeinflusst.

Systemanforderungen

Betriebssystem

- Windows XP 32Bit/64Bit
- Windows Vista 32Bit/64Bit
- Windows 7 32Bit/64Bit
- Windows 8 32Bit/64Bit

Hardware

- Hauptspeicher: Mindestens 32 MB
- Festplatte: Mindestens 60MB verfügbar

8.1.2 Entfernen der Software

Klicken Sie auf **Start**, und wählen Sie den Befehl **Einstellungen/Systemsteuerung** aus. Doppelklicken Sie dann auf **Software**.

Wählen Sie in der Liste "Easy Setting Box" aus und klicken Sie dann auf die Schaltfläche **Hinzufügen/Entfernen**.

9.1 Anforderungen vor einer Kontaktaufnahme mit dem Samsung-Kundendienstcenter

9.1.1 Testen des Geräts



Bevor Sie sich an das Samsung-Kundendienstcenter wenden, testen Sie Ihr Gerät folgendermaßen. Wenn das Problem weiterhin besteht, wenden Sie sich an das Samsung-Kundendienstcenter.

Überprüfen Sie, ob Ihr Gerät ordnungsgemäß funktioniert, indem Sie die Funktion für den Gerätetest verwenden.

Wenn sich der Bildschirm ausschaltet und die Betriebsanzeige blinkt, obwohl das Gerät ordnungsgemäß an einem PC angeschlossen ist, führen Sie eine Selbstdiagnose durch.

- 1 Schalten Sie den PC und das Gerät aus.
- 2 Ziehen Sie das Kabel vom Gerät ab.
- 3 Einschalten des Geräts.
- 4 Wenn die Meldung **Signalkabel prüfen** angezeigt wird, funktioniert das Gerät normal.



Wenn der Bildschirm leer bleibt, überprüfen Sie das Computersystem, die Videokarte und das Kabel.

9.1.2 Überprüfen von Auflösung und Frequenz

In einem Modus, der die unterstützte Auflösung übersteigt (siehe "10.3 Tabelle der Standardsignalmodi"), wird für kurze Zeit die Meldung **ungeeign. Modus** angezeigt.

9.1.3 Überprüfen Sie folgenden Punkte.

Installationsproblem (PC-Modus)

Problem	Lösungen
Der Bildschirm wird ständig ein- und ausgeschaltet.	Prüfen Sie, ob das Kabel zwischen dem Gerät und PC ordnungsgemäß angeschlossen ist und die Anschlüsse fest sitzen. (Siehe "2.2 Anschließen und Verwenden eines PCs")

Bildschirmproblem

Problem	Lösungen
Die Netz-LED ist ausgeschaltet. Der Bildschirm wird nicht eingeschaltet.	Prüfen Sie, ob das Netzkabel korrekt angeschlossen ist. (Siehe "2.2 Anschließen und Verwenden eines PCs")
Die Meldung Signalkabel prüfen wird angezeigt.	Prüfen Sie, ob das Kabel richtig am Gerät angeschlossen ist. (Siehe "2.2 Anschließen und Verwenden eines PCs")
	Überprüfen Sie, ob das angeschlossene Gerät eingeschaltet ist.
Die Meldung ungeeign. Modus wird angezeigt.	Diese Meldung wird angezeigt, wenn das Grafikkartensignal die maximale Auflösung oder Frequenz des Geräts übersteigt.
	Ändern Sie die maximale Auflösung und Frequenz auf einen der möglichen Werte. Weitere Informationen finden Sie in der Tabelle mit Standardsignalmodi (seite 97).
Die Bilder auf dem Bildschirm sind verzerrt.	Überprüfen Sie, ob das Verbindungskabel zum Gerät korrekt angeschlossen ist. (Siehe "2.2 Anschließen und Verwenden eines PCs")
Das Bild ist verwackelt oder zittert.	Überprüfen Sie, ob die Auflösung und Frequenz des PCs auf einen mit dem Gerät kompatiblen Bereich eingestellt sind. Ändern Sie dann, falls erforderlich, die Einstellungen. Schauen Sie dazu in der Tabelle der Standardsignalmodi (seite 97) in diesem Handbuch und im Menü Information des Geräts nach.
Auf dem Bildschirm bleiben Schatten oder Nachbilder zurück.	
Der Bildschirm ist zu hell. Der Bildschirm ist zu dunkel.	Passen Sie Helligkeit (seite 40) und Kontrast (seite 41) an.
Die Bildschirmfarbe ist ungleichmäßig.	Ändern Sie die Einstellungen für Farbe . (Siehe "3.5 Farbe")
Die Farben auf dem Bildschirm haben einen Schatten und sind verzerrt.	Ändern Sie die Einstellungen für Farbe . (Siehe "3.5 Farbe")
Die weiße Farbe wird nicht korrekt angezeigt.	Ändern Sie die Einstellungen für Farbe . (Siehe "3.5 Farbe")
Auf dem Bildschirm wird kein Bild angezeigt und die Netz-LED blinkt alle 0,5 bis 1 Sekunde.	Das Gerät befindet sich im Stromsparmodus.
	Drücken Sie eine beliebige Taste auf der Tastatur oder bewegen Sie die Maus, um zum vorherigen Bildschirm zurückzukehren.

Tonproblem

Problem	Lösungen
Kein Ton.	Überprüfen Sie den Anschluss des Audiokabels, oder regeln Sie die Lautstärke.
	Prüfen Sie die eingestellte Lautstärke.
Die Lautstärke ist zu niedrig.	Stellen Sie die Lautstärke ein.
	Wenn die Lautstärke auch nach dem Einstellen auf den höchsten Wert noch zu niedrig ist, stellen Sie die Lautstärke Ihrer PC-Soundkarte oder des Softwareprogramms ein.

Probleme mit dem Anzeigegerät

Problem	Lösungen
Beim Starten des PCs ertönt ein Signalton.	Wenn ein Alarmton (Piepsen) ertönt, während Ihr PC startet, führen Sie eine Wartung Ihres PCs durch.



Die LED-Leuchten am Rahmen des Geräts sind je nach Betrachtungswinkel des Benutzers sichtbar. Das Licht ist unschädlich und hat keine Auswirkung auf die Gerätefunktion oder -leistung. Es besteht keine Gefahr bei der Verwendung des Geräts.

9.2 F & A

Frage	Antwort
Wie kann ich die Frequenz ändern?	<p>Stellen Sie die Frequenz auf Ihrer Grafikkarte ein.</p> <ul style="list-style-type: none"> • Windows XP: Öffnen Sie Systemsteuerung → Darstellung und Designs → Anzeige → Einstellungen → Erweitert → Monitor, und ändern Sie unter Monitoreinstellungen die Bildschirmaktualisierungsrate. • Windows ME/2000: Öffnen Sie Systemsteuerung → Anzeige → Einstellungen → Erweitert → Monitor, und ändern Sie unter Monitoreinstellungen die Bildschirmaktualisierungsrate. • Windows Vista: Öffnen Sie Systemsteuerung → Darstellung und Anpassung → Anpassen → Anzeigeeinstellungen → Erweiterte Einstellungen → Monitor, und ändern Sie unter Monitoreinstellungen die Bildschirmaktualisierungsrate. • Windows 7: Öffnen Sie Systemsteuerung → Darstellung und Anpassung → Anzeige → Bildschirmauflösung → Erweiterte Einstellungen → Monitor, und ändern Sie unter Monitoreinstellungen die Bildschirmaktualisierungsrate. • Windows 8: Öffnen Sie Einstellungen → Systemsteuerung → Darstellung und Anpassung → Anzeige → Bildschirmauflösung → Erweiterte Einstellungen → Monitor, und ändern Sie unter Monitoreinstellungen die Bildschirmaktualisierungsrate. • Windows 10: Gehen Sie zu Einstellungen → System → Anzeige → Erweiterte Anzeigeeinstellungen → Anzeigen-Adaptiereigenschaften → Bildschirm und passen Sie die Bildschirmfrequenz unter Bildschirmeinstellungen an.

Frage	Antwort
Wie wird die Auflösung eingestellt?	<ul style="list-style-type: none"> • Windows XP: Wechseln Sie zu Systemsteuerung → Darstellung und Designs → Anzeige → Einstellungen und passen Sie die Auflösung an. • Windows ME/2000: Wechseln Sie zu Systemsteuerung → Anzeige → Einstellungen und passen Sie die Auflösung an. • Windows Vista: Wechseln Sie zu Systemsteuerung → Darstellung und Anpassung → Anpassung → Anzeigeeinstellungen und passen Sie die Auflösung an. • Windows 7: Wechseln Sie zu Systemsteuerung → Darstellung und Anpassung → Anzeige → Auflösung anpassen und passen Sie die Auflösung an. • Windows 8: Wechseln Sie zu Einstellungen → Systemsteuerung → Darstellung und Anpassung → Anzeige → Auflösung anpassen und passen Sie die Auflösung an. • Windows 10: Gehen Sie zu Einstellungen → System → Anzeige → Erweiterte Anzeigeeinstellungen und passen Sie die Bildschirmauflösung an.
Wie aktiviere ich den Energiesparmodus?	<ul style="list-style-type: none"> • Windows XP: Stellen Sie den Energiesparmodus unter Systemsteuerung → Darstellung und Designs → Anzeige → Bildschirmschonereinstellungen → Energieoptionen oder im BIOS SETUP des PCs ein. • Windows ME/2000: Stellen Sie den Energiesparmodus unter Systemsteuerung → Anzeige → Bildschirmschonereinstellungen → Energieoptionen oder im BIOS SETUP des PCs ein. • Windows Vista: Stellen Sie den Energiesparmodus unter Systemsteuerung → Darstellung und Anpassung → Anpassung → Bildschirmschonereinstellungen → Energieoptionen oder im BIOS SETUP des PCs ein. • Windows 7: Stellen Sie den Energiesparmodus unter Systemsteuerung → Darstellung und Anpassung → Anpassung → Bildschirmschonereinstellungen → Energieoptionen oder im BIOS SETUP des PCs ein. • Windows 8: Stellen Sie den Energiesparmodus unter Einstellungen → Systemsteuerung → Darstellung und Anpassung → Anpassung → Bildschirmschonereinstellungen → Energieoptionen oder im BIOS SETUP des PCs ein. • Windows 10: Aktivieren Sie den Energiesparmodus in Einstellungen → Personalisierung → Sperrbildschirm → Bildschirm ausschalten nach → Ein/Aus & Energie sparen oder über das BIOS SETUP auf dem PC.



Weitere Informationen zur Anpassung finden Sie im Benutzerhandbuch des PCs oder der Grafikkarte.



10.1 Allgemein

Modellname		U28E590D	U24E590D
Display	Größe	28 Zoll (70 cm)	23,5 Zoll (59 cm)
	Anzeigebereich	620,93 mm (B) x 341,28 mm (H)	521,28 mm (B) x 293,22 mm (H)
	Pixelabstand	0,16 mm (B) x 0,16 mm (H)	0,4525 mm (B) x 0,13575 mm (H)
Stromversorgung		100 - 240 V ~ (+/- 10 %), 50/60 Hz ± 3 Hz Sehen Sie auf dem Aufkleber auf der Rückseite des Geräts nach, da die Standardspannung von Land zu Land unterschiedlich sein kann.	
Abmessungen (B x H x T) / Gewicht	ohne Standfuß	660,9 x 381,3 x 73,5 mm	561,1 x 333,0 x 62,8 mm
	mit Standfuß	660,9 x 468,5 x 187,1 mm / 5,28 kg	561,1 x 428,0 x 187,1 mm / 4,61 kg
VESA-Montagevorrichtung		75 mm x 75 mm (zur Verwendung mit einem speziellen Träger-Montagesatz)	
Umgebungsbedingungen	Betrieb	Temperatur: 10 °C – 40 °C (50 °F – 104 °F) Luftfeuchtigkeit : 10 % – 80 %, nicht kondensierend	
	Aufbewahrung	Temperatur: -20 °C – 45 °C (-4 °F – 113 °F) Luftfeuchtigkeit : 5 % – 95 %, nicht kondensierend	



Plug & Play

Dieser Monitor kann auf jedem Plug & Play-fähigen System installiert werden. Durch den Datenaustausch zwischen dem Monitor und dem Computersystem werden die Monitoreinstellungen optimiert. Die Installation des Monitors wird automatisch durchgeführt. Sie können die Installationseinstellungen nach Wunsch auch manuell anpassen.



Bildschirmpunkte (Pixel)

Aufgrund fertigungstechnischer Gegebenheiten ist bei dieser LCD-Anzeige etwa 1 Pixel aus einer Million (1 ppm) heller oder dunkler als normal. Dies beeinträchtigt die Geräteleistung nicht.



Unangekündigte Änderungen der oben genannten technischen Daten des Geräts zum Zweck der Qualitätssteigerung sind vorbehalten.



Dies ist ein digitales Gerät der Klasse B.

10.2 Energiesparmodus

Mit der Energiesparfunktion des Geräts wird der Stromverbrauch des Geräts gesenkt, indem der Bildschirm ausgeschaltet wird und die Farbe der Netz-LED wechselt, wenn das Gerät über einen angegebenen Zeitraum nicht verwendet wird. Der Strom wird im Energiesparmodus nicht ausgeschaltet. Drücken Sie eine beliebige Taste auf der Tastatur oder bewegen Sie die Maus, um den Bildschirm wieder einzuschalten. Der Energiesparmodus steht nur zur Verfügung, wenn das Gerät an einen PC mit in einer Energiesparfunktion angeschlossen ist.

Energiesparmodus	Energy Star-Testbedingung	Energiesparmodus	Ausschalten (Netztaste)
Stromversorgungsanzeige	Aus	Blinkt	Ein
Leistungsaufnahme (U28E590D)	29,6 W (typisch)	0,3 W (typisch)	Weniger als 0,3 W
Leistungsaufnahme (U24E590D)	34,3 W (typisch)	0,3 W (typisch)	Weniger als 0,3 W



- Der angezeigte Stromverbrauch kann je nach den Betriebsbedingungen oder wenn die Einstellungen geändert werden, unterschiedlich sein.
- ENERGY STAR® ist eine in den USA registrierte Marke der United States Environmental Protection Agency (US-Umweltschutzbehörde).
Der Energy Star-Stromverbrauch wurde mit der Testmethode gemäß dem aktuellen Energy Star®-Standard ermittelt.
- Ziehen Sie das Stromkabel ab, damit keinerlei Strom verbraucht wird. Achten Sie darauf, das Netzkabel abzuziehen, wenn Sie das Gerät für einen längeren Zeitraum nicht verwenden. Wenn Sie den Stromverbrauch auf 0 Watt reduzieren möchten, der Netzschalter jedoch nicht verfügbar ist, ziehen Sie das Netzkabel heraus.

10.3 Tabelle der Standardsignalmodi



- Bei diesem Gerät können Sie aufgrund der Beschaffenheit des Bildschirms für jedes Bildschirmformat nur eine optimale Auflösung einstellen. Daher kann eine andere als die angegebene Auflösung die Bildqualität verschlechtern. Um dies zu vermeiden, wird empfohlen, die für die Bildschirmgröße Ihres Geräts angegebene optimale Auflösung zu wählen.
- Überprüfen Sie die Frequenz, wenn Sie einen (an einen PC angeschlossenen) CDT-Monitor gegen einen LCD-Monitor austauschen. Wenn der LCD-Monitor eine Frequenz von 85 Hz nicht unterstützt, stellen Sie die vertikale Frequenz mithilfe des CDT-Monitors auf 60 Hz ein, bevor Sie den LCD-Monitor anschließen.

Modellname		U28E590D / U24E590D
Synchronisierung	Horizontalfrequenz	30 – 135 kHz (DisplayPort) 30 – 90 kHz (HDMI1) 30 – 135 kHz (HDMI2)
	Vertikalfrequenz	56 – 75 Hz (DisplayPort) 24 – 75 Hz (HDMI1/HDMI2)
Auflösung	Optimale Auflösung	3840 x 2160 bei 60 Hz (DisplayPort) 3840 x 2160 bei 30 Hz (HDMI1) 3840 x 2160 bei 60 Hz (HDMI2)
	Maximale Auflösung	3840 x 2160 bei 60 Hz (DisplayPort) 3840 x 2160 bei 30 Hz (HDMI1) 3840 x 2160 bei 60 Hz (HDMI2)

Wenn ein Signal, das bei den unten stehenden Standardsignalmodi aufgeführt ist, von Ihrem PC übertragen wird, wird der Bildschirm automatisch angepasst. Wenn der PC keinen Standardsignalmodus überträgt, ist der Bildschirm bei eingeschalteter Netz-LED leer. Ändern Sie die Einstellungen in diesem Fall anhand der folgenden Tabelle und schlagen Sie im Benutzerhandbuch der Grafikkarte nach.



Displayport

Auflösung	Horizontalfrequenz (kHz)	Vertikalfrequenz (Hz)	Pixeltakt (MHz)	Synchronisationspolarität (H/V)
IBM, 720 x 400	31,469	70,087	28,322	-/+
VESA, 640 x 480	31,469	59,940	25,175	-/-
MAC, 640 x 480	35,000	66,667	30,240	-/-
VESA, 640 x 480	37,861	72,809	31,500	-/-
VESA, 640 x 480	37,500	75,000	31,500	-/-
VESA, 800 x 600	35,156	56,250	36,000	+/+
VESA, 800 x 600	37,879	60,317	40,000	+/+
VESA, 800 x 600	48,077	72,188	50,000	+/+
VESA, 800 x 600	46,875	75,000	49,500	+/+
MAC, 832 x 624	49,726	74,551	57,284	-/-
VESA, 1024 x 768	48,363	60,004	65,000	-/-
VESA, 1024 x 768	56,476	70,069	75,000	-/-
VESA, 1024 x 768	60,023	75,029	78,750	+/+
VESA, 1152 x 864	67,500	75,000	108,000	+/+
MAC, 1152 x 870	68,681	75,062	100,000	-/-
VESA, 1280 x 720	45,000	60,000	74,250	+/+
VESA, 1280 x 800	49,702	59,810	83,500	-/+
VESA, 1280 x 1024	63,981	60,020	108,000	+/+
VESA, 1280 x 1024	79,976	75,025	135,000	+/+
VESA, 1440 x 900	55,935	59,887	106,500	-/+
VESA, 1600 x 900RB	60,000	60,000	108,000	+/+
VESA, 1680 x 1050	65,290	59,954	146,250	-/+
VESA, 1920 x 1080	67,500	60,000	148,500	+/+
VESA, 2560 x 1440	88,787	59,951	241,500	+/-
VESA, 3840 x 2160RB	133,313	59,997	533,250	+/-



HDMI1

Auflösung	Horizontalfrequenz (kHz)	Vertikalfrequenz (Hz)	Pixeltakt (MHz)	Synchronisationspolarität (H/V)
IBM, 720 x 400	31,469	70,087	28,322	-/+
VESA, 640 x 480	31,469	59,940	25,175	-/-
MAC, 640 x 480	35,000	66,667	30,240	-/-
VESA, 640 x 480	37,861	72,809	31,500	-/-
VESA, 640 x 480	37,500	75,000	31,500	-/-
VESA, 800 x 600	35,156	56,250	36,000	+/+
VESA, 800 x 600	37,879	60,317	40,000	+/+
VESA, 800 x 600	48,077	72,188	50,000	+/+
VESA, 800 x 600	46,875	75,000	49,500	+/+
MAC, 832 x 624	49,726	74,551	57,284	-/-
VESA, 1024 x 768	48,363	60,004	65,000	-/-
VESA, 1024 x 768	56,476	70,069	75,000	-/-
VESA, 1024 x 768	60,023	75,029	78,750	+/+
VESA, 1152 x 864	67,500	75,000	108,000	+/+
MAC, 1152 x 870	68,681	75,062	100,000	-/-
VESA, 1280 x 720	45,000	60,000	74,250	+/+
VESA, 1280 x 800	49,702	59,810	83,500	-/+
VESA, 1280 x 1024	63,981	60,020	108,000	+/+
VESA, 1280 x 1024	79,976	75,025	135,000	+/+
VESA, 1440 x 900	55,935	59,887	106,500	-/+
VESA, 1600 x 900RB	60,000	60,000	108,000	+/+
VESA, 1680 x 1050	65,290	59,954	146,250	-/+
VESA, 1920 x 1080	67,500	60,000	148,500	+/+
VESA, 2560 x 1440	88,787	59,951	241,500	+/-
VESA, 3840 x 2160	67,500	30,000	297,000	+/+



HDMI2

Auflösung	Horizontalfrequenz (kHz)	Vertikalfrequenz (Hz)	Pixeltakt (MHz)	Synchronisationspolarität (H/V)
IBM, 720 x 400	31,469	70,087	28,322	-/+
VESA, 640 x 480	31,469	59,940	25,175	-/-
MAC, 640 x 480	35,000	66,667	30,240	-/-
VESA, 640 x 480	37,861	72,809	31,500	-/-
VESA, 640 x 480	37,500	75,000	31,500	-/-
VESA, 800 x 600	35,156	56,250	36,000	+/+
VESA, 800 x 600	37,879	60,317	40,000	+/+
VESA, 800 x 600	48,077	72,188	50,000	+/+
VESA, 800 x 600	46,875	75,000	49,500	+/+
MAC, 832 x 624	49,726	74,551	57,284	-/-
VESA, 1024 x 768	48,363	60,004	65,000	-/-
VESA, 1024 x 768	56,476	70,069	75,000	-/-
VESA, 1024 x 768	60,023	75,029	78,750	+/+
VESA, 1152 x 864	67,500	75,000	108,000	+/+
MAC, 1152 x 870	68,681	75,062	100,000	-/-
VESA, 1280 x 720	45,000	60,000	74,250	+/+
VESA, 1280 x 800	49,702	59,810	83,500	-/+
VESA, 1280 x 1024	63,981	60,020	108,000	+/+
VESA, 1280 x 1024	79,976	75,025	135,000	+/+
VESA, 1440 x 900	55,935	59,887	106,500	-/+
VESA, 1600 x 900RB	60,000	60,000	108,000	+/+
VESA, 1680 x 1050	65,290	59,954	146,250	-/+
VESA, 1920 x 1080	67,500	60,000	148,500	+/+
VESA, 2560 x 1440	88,787	59,951	241,500	+/-
VESA, 3840 x 2160RB	133,313	59,997	533,250	+/-



- **Horizontalfrequenz**

Die Zeit zum Abtasten einer Zeile von links nach rechts wird als Horizontalzyklus bezeichnet. Der Kehrwert des Horizontalzyklus ist die Horizontalfrequenz. Die Horizontalfrequenz wird in kHz angegeben.



Technische Daten

- Vertikalfrequenz
Indem das gleiche Bild Dutzende Male pro Sekunde wiederholt wird, wirken die Bilder natürlich. Die Wiederholfrequenz wird als „vertikale Frequenz“ oder „Bildwiederholrate“ bezeichnet und in Hz angegeben.
- Einige der in der Tabelle oben aufgeführten Auflösungen sind je nach verwendeter Grafikkarte möglicherweise nicht verfügbar.

Inanspruchnahme des kostenpflichtigen Services (Kosten für Kunden)



Wenn dieser Service in Anspruch genommen wird, stellen wir trotz bestehender Gewährleistung möglicherweise in folgenden Fällen den Besuch eines Servicetechnikers in Rechnung.

Kein Produktdefekt

Reinigung, Anpassung, Erklärung, Neuinstallation o. ä. des Geräts

- Ein Servicetechniker erklärt die Verwendung des Geräts oder passt Optionen an, ohne das Gerät zu zerlegen.
- Ein Defekt wird durch äußere Einflüsse verursacht. (Internet, Antenne, drahtgebundene Signale usw.)
- Ein Gerät wird neu installiert oder zusätzliche Geräte werden angeschlossen, nachdem das gekaufte Gerät zum ersten Mal installiert wurde.
- Ein Gerät wird neu installiert, um es woanders aufzustellen oder an einen anderen Wohnort umzuziehen.
- Der Kunde benötigt eine Anleitung zur Verwendung in Verbindung mit einem Gerät eines anderen Herstellers.
- Der Kunde benötigt eine Anleitung zur Verwendung des Netzwerks oder eines Programms eines anderen Herstellers.
- Der Kunde möchte, dass auf dem Gerät Software installiert und das Gerät eingerichtet wird.
- Ein Servicetechniker beseitigt/säubert Staub oder Fremdkörper innerhalb des Geräts.
- Der Kunde möchte nach dem Homeshopping- oder Online-Kauf noch zusätzlich die Installation.

Ein Schaden am Gerät, der auf einen Kundenfehler zurückzuführen ist

Schaden am Gerät durch falsche Bedienung durch den Kunden oder fehlerhafte Reparatur.

Wenn der Schaden am Gerät verursacht wird durch:

- Einwirkung von außen oder fallen lassen
- Verwendung von Zubehör oder separat gekauftem Gerät, das nicht von Samsung freigegeben ist
- Reparatur durch eine Person, die kein Techniker eines Outsourcing-Serviceunternehmens oder Partners von Samsung Electronics Co., Ltd. ist.
- Umbau oder Reparatur des Geräts durch den Kunden
- Verwendung mit falscher Spannung oder nicht zugelassenen elektrischen Anschlüssen
- Nichtbeachtung der Warnhinweise im Benutzerhandbuch

Andere

- Das Gerät fällt durch eine Naturkatastrophe (Blitz, Feuer, Erdbeben, Überflutung usw.) aus.

- Die Verbrauchskomponenten sind aufgebraucht. (Batterie, Toner, Leuchtstofflampen, Tonköpfe, Vibrator, Lampe, Filter, Bänder usw.)
-  Wenn der Kunde einen Service anfordert, obwohl das Gerät nicht defekt ist, wird möglicherweise eine Servicegebühr berechnet. Lesen Sie daher zunächst das Benutzerhandbuch.

Ordnungsgemäße Entsorgung

Korrekte Entsorgung von Altgeräten (Elektroschrott)



(Gilt für Länder mit Abfalltrennsystemen)

Die Kennzeichnung auf dem Produkt, Zubehörteilen bzw. auf der dazugehörigen Dokumentation gibt an, dass das Produkt und Zubehörteile (z. B. Ladegerät, Kopfhörer, USB-Kabel) nach ihrer Lebensdauer nicht zusammen mit dem normalen Haushaltsmüll entsorgt werden dürfen. Entsorgen Sie dieses Gerät und Zubehörteile bitte getrennt von anderen Abfällen, um der Umwelt bzw. der menschlichen Gesundheit nicht durch unkontrollierte Müllbeseitigung zu schaden. Helfen Sie mit, das Altgerät und Zubehörteile fachgerecht zu entsorgen, um die nachhaltige Wiederverwertung von stofflichen Ressourcen zu fördern.

Private Nutzer wenden sich an den Händler, bei dem das Produkt gekauft wurde, oder kontaktieren die zuständigen Behörden, um in Erfahrung zu bringen, wo Sie das Altgerät bzw. Zubehörteile für eine umweltfreundliche Entsorgung abgeben können.

Gewerbliche Nutzer wenden sich an ihren Lieferanten und gehen nach den Bedingungen des Verkaufsvertrags vor. Dieses Produkt und elektronische Zubehörteile dürfen nicht zusammen mit anderem Gewerbemüll entsorgt werden.

Terminologie

OSD(On Screen Display)

Ein On Screen Display (OSD) ermöglicht die Konfiguration von Einstellungen zur Optimierung der Bildqualität. Sie können damit Helligkeit, Farbton, Größe und viele andere Bildeinstellungen mithilfe von auf dem Bildschirm angezeigten Menüs ändern.

Gamma

Das Gamma-Menü passt die Graustufen, welche die Mitteltöne auf dem Bildschirm darstellen, an. Eine Änderung der Helligkeit wirkt sich auf den ganzen Bildschirm aus, während die Änderung von Gamma nur die mittlere Helligkeit verstärkt.

Graustufen

Die Stufen beziehen sich auf die unterschiedliche Farbintensität bei der Änderung von Farben von dunkleren zu helleren Bereichen auf dem Bildschirm. Änderungen der Helligkeit des Bildschirms werden durch Schwarzweißwerte ausgedrückt, und Graustufen bezieht sich auf den mittleren Bereich zwischen Schwarz und Weiß. Bei einer Änderung der Graustufen durch Gamma-Anpassung verändert sich die mittlere Helligkeit auf dem Bildschirm.

Abtastrate

Abtastrate oder Bildwiederholrate bezieht sich auf die Frequenz, mit der der Bildschirm aktualisiert wird. Bei der Aktualisierung werden Bildschirmdaten übertragen, sodass ein Bild entsteht. Die Aktualisierung ist jedoch für das bloße Auge nicht zu erkennen. Die Anzahl der Bildschirmaktualisierungen wird als Abtastrate bezeichnet und in Hz gemessen. Einer Abtastrate von 60 Hz bedeutet, dass sich der Bildschirm 60 mal pro Sekunde aktualisiert. Die Bildschirmabtastrate hängt von der Leistungsfähigkeit der Grafikkarten in Ihrem PC und vom Bildschirm ab.

Horizontalfrequenz

Auf dem Bildschirm angezeigte Zeichen oder Bilder bestehen aus zahlreichen Bildpunkten (Pixel). Die Pixel werden in horizontalen Linien übertragen, die dann vertikal angeordnet werden, um ein Bild zu erzeugen. Die horizontale Frequenz wird in kHz gemessen und gibt an, wie oft pro Sekunde horizontale Zeilen übertragen und auf dem Bildschirm angezeigt werden. Eine Horizontalfrequenz von 85 bedeutet, dass die horizontalen Linien, aus denen sich ein Bild zusammensetzt, 85000 Mal pro Sekunde übertragen werden. Die Horizontalfrequenz wird als 85 kHz angegeben.

Vertikalfrequenz

Ein Bild besteht aus zahlreichen horizontalen Linien. Die vertikale Frequenz wird in Hz gemessen und gibt an, wie viele Bilder pro Sekunde durch die horizontalen Linien erzeugt werden können. Eine vertikale Frequenz von 60 bedeutet, dass ein Bild 60 Mal pro Sekunde übertragen wird. Die vertikale

Frequenz wird auch als „Aktualisierungsrate“ bezeichnet und beeinflusst das Flimmern des Bildschirms.

Auflösung

Die Auflösung ist die Anzahl der horizontalen Pixel und vertikalen Pixel, die der Bildschirm wiedergeben kann. Sie entspricht dem Grad der Anzeigegenauigkeit.

Eine höhere Auflösung zeigt eine größere Menge an Informationen auf dem Bildschirm an und eignet sich zur Durchführung mehrerer Aufgaben gleichzeitig.

Beispiel: Eine Auflösung von 1920 x 1080 besteht aus 1920 horizontalen Pixeln (horizontale Auflösung) und 1080 vertikalen Linien (vertikale Auflösung).

Beispiel: Eine Auflösung von 1920 x 1200 besteht aus 1920 horizontalen Pixeln (horizontale Auflösung) und 1200 vertikalen Linien (vertikale Auflösung).

Plug & Play

Die Plug & Play-Funktion ermöglicht den automatischen Austausch von Informationen zwischen Bildschirm und PC, um eine optimale Anzeige zu erzielen.

Der Monitor führt Plug & Play mit dem internationalen Standard VESA DDC aus.

A

- Alles zurücksetzen 83
- Allgemein 95
- Anforderungen vor einer Kontaktaufnahme mit dem SamsungKundendienstcenter 90
- Anschließen und Verwenden eines PCs 31
- Anzeigedauer 71
- Augenschonmodus 48
- Autom Aus 76

B

- Bauteile 21
- Bildformat 51
- Bildschirmanpassung 53

C

- Copyright 7

D

- DisplayPort Ver 79

E

- Easy Setting Box 88
- Energiesparmodus 96

F

- F & A 93
- FreeSync 72

H

- HDMISchwarzwert 47
- Helligkeit 40

I

- Inanspruchnahme des kostenpflichtigen Services Kosten für Kunden 102
- INFORMATIONEN 84
- Installieren 26

K

- Kontrast 41

O

- ÖkoSparmodus Plus 75
- Ordnungsgemäße Entsorgung 104

Q

- Quellenerkennung 80

R

- Reaktionszeit 50
- Reinigung 8
- Richtige Haltung für die Verwendung des Geräts 19

S

- SAMSUNG MAGIC Angle 45
- SAMSUNG MAGIC Bright 38
- Schärfe 42
- Sicherheitshinweise 10
- Spielemodus 49
- Sprache 70
- StromvLED Ein 82

T

- Tabelle der Standardsignalmodi 97
- TastenWdhZeit 81
- Terminologie 105

Index

Transparenz 69

U

Überprüfen des Inhalts 20

V

Vor dem Anschließen 31