

XciteRC®

**High Speed**  
Racebuggy 2WD

# Bedienungsanleitung Manual Mode d'emploi

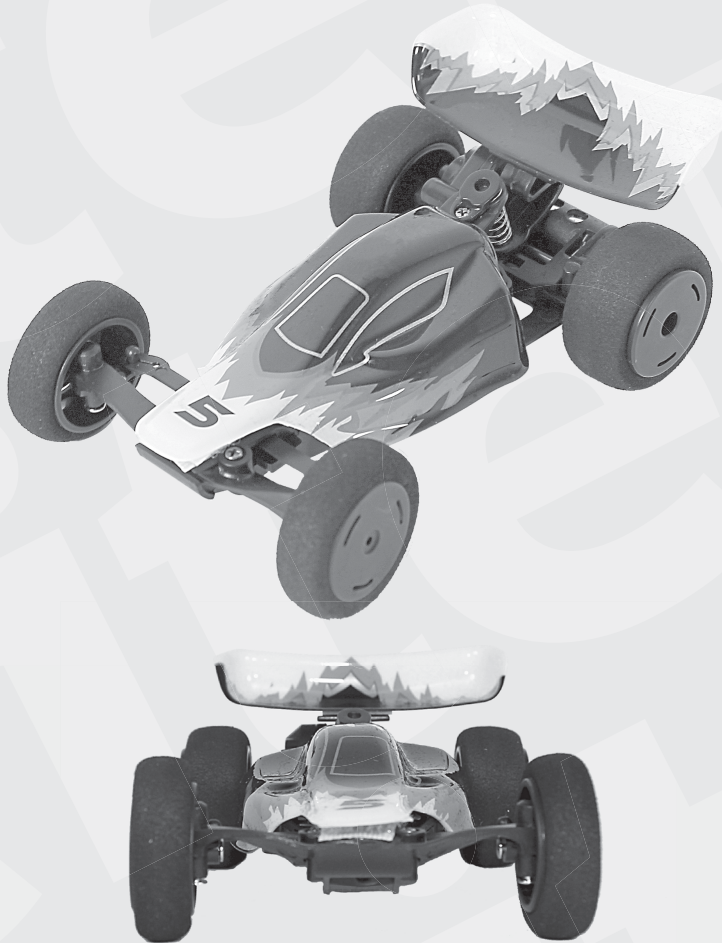

- #30801000 XciteRC High-Speed Racebuggy 2WD  
2.4GHz schwarz/purple/weiss
- #30802000 XciteRC High-Speed Racebuggy 2WD  
2.4GHz orange/weiss/silber
- #30803000 XciteRC High-Speed Racebuggy 2WD  
2.4GHz blau/weiss/silber

## Inhaltsverzeichnis

Bestimmungsgemäße Verwendung .....	3
Lieferumfang .....	3
Erklärung der Gefahrensymbole .....	3
SICHERHEITSHINWEISE .....	4
Sicherheitshinweise zum Umgang mit Batterien bzw. Akkus: .....	5
Einsetzen der Batterien .....	6
Lademethode .....	6
BINDEN: .....	7
Installation des Überrollbügels .....	7
Steuerungs-Methoden .....	8
Einstellungen .....	9
Hinweise zum Fahren des 2WD-Fahrzeuges .....	9
Sprung-Techniken .....	10
Pflege .....	10
Nach dem Fahren .....	10
Fehlersuche .....	11
Reparaturen .....	12
HINWEISE ZUM UMWELTSCHUTZ .....	13
Hinweise nach Batteriegesetz .....	13
Ersatzteile .....	38

## Impressum

Diese Bedienungsanleitung ist eine Publikation der

### XciteRC Modellbau GmbH & Co. KG

Autenbachstrasse 12  
 D-73035 Göppingen  
 Phone: +49 7161 40 799 0  
 Fax: +49 7161 40 799 99  
 E-Mail: info@xciterc.de  
 Web: www.XciteRC.de

Alle Rechte einschließlich Übersetzung vorbehalten. Reproduktionen jeder Art, z. B. Fotokopie, Mikroverfilmung, oder die Erfassung in elektronischen Datenverarbeitungsanlagen, bedürfen der schriftlichen Genehmigung des Herausgebers. Nachdruck, auch auszugsweise, verboten.

Diese Bedienungsanleitung entspricht dem technischen Stand des Produkts bei Drucklegung, Änderung in Technik und Ausstattung vorbehalten. Aus Angaben und Abbildungen dieser Bedienungsanleitung können keine Ansprüche abgeleitet werden.

KEINE HAFTUNG FÜR DRUCKFEHLER! ÄNDERUNGEN VORBEHALTEN!

Die jeweils neueste Version dieser Anleitung finden Sie im Internet unter [www.XciteRC.de](http://www.XciteRC.de)

© Copyright 2013 by XciteRC-Modellbau GmbH & Co. KG

Vielen Dank für den Kauf des RC-Cars High-Speed Racebuggy 2WD von XciteRC. Die vorliegende Bedienungsanleitung enthält wichtige Hinweise für den Betrieb Ihres neuen Modells. **Lesen Sie deshalb, bevor Sie das Modell in Betrieb nehmen, alle Anweisungen dieser Bedienungsanleitung vollständig durch, damit Sie Ihr Modell gefahrlos betreiben können.**

Alle enthaltenen Firmennamen und Produktbezeichnungen sind Warenzeichen der jeweiligen Inhaber. Alle Rechte vorbehalten.

## Bestimmungsgemäße Verwendung

Die High-Speed Racebuggy 2WD ist ein fahrfertig aufgebautes elektrisch angetriebenes RC-Car einschließlich Motor und Fahrtregler. Die Steuerung erfolgt drahtlos durch die beiliegende 2.4 GHz Funkfernsteuerung. Das Modell darf nur auf einer geeigneten und ausreichend großen Fläche betrieben werden.

Das Produkt ist kein Spielzeug und nicht für Kinder unter 14 Jahren geeignet, bei unter 14-jährigen muss die Wartung und der Betrieb des Modells von einem Erwachsenen beaufsichtigt werden.

**Lesen und beachten Sie vor Inbetriebnahme alle Warn- und Sicherheitshinweise in dieser Bedienungsanleitung und auf der Verpackung!**

Diese Bedienungsanleitung ist Bestandteil dieses Produkts. Sie enthält wichtige Hinweise zum Umgang mit diesem Produkt. **Bewahren Sie die Bedienungsanleitung deshalb zum Nachlesen auf und geben sie bei Weitergabe des Fahrzeugs an Dritte mit. Nichtbeachtung der Bedienungsanleitung und der Sicherheitshinweise führen zum Erlöschen der Gewährleistung.**

## Lieferumfang

RC-Car High-Speed Racebuggy 2WD

Sender

USB-Kabel

LiPo-Antriebsakku

Vorder- und Hinterreifen

Spoiler

Sprung

Pylonen

Bedienungsanleitung mit Ersatzteilleiste

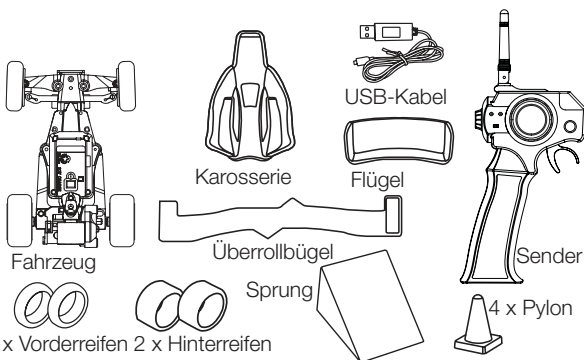

## Erforderliches Zubehör

4 AA-Batterien oder Akkus für den Sender

## Erklärung der Gefahrensymbole



**WARNUNG:** diese Hinweise **müssen** durch den Betreiber **zwingend** beachtet werden! Eine Missachtung dieser Hinweise kann die sichere Funktion beeinträchtigen. Diese Hinweise dienen auch zu Ihrer eigenen Sicherheit und der anderer Personen!



Hinweise oder Tipps, durch welche ein problemloser Betrieb gewährleistet wird.





Hinweise zur Pflege und Wartung, um eine lange Haltbarkeit des Produkts zu gewährleisten.



## SICHERHEITSHINWEISE

Die folgenden Sicherheitshinweise müssen unbedingt beachtet werden. Für Sach-, Personen- oder Folgeschäden, die durch unsachgemäße Handhabung oder Nichtbeachtung der Sicherheitshinweise entstehen, übernimmt die XciteRC Modellbau GmbH & Co. KG keine Haftung. In diesen Fällen erlischt die Gewährleistung.

Bewegen Sie Ihr Modell immer mit größter Vorsicht und Verantwortung, ansonsten kann es zu Schäden an fremden Eigentum oder gar Personenschäden kommen. Wir empfehlen deshalb, den Betrieb über eine Haftpflichtversicherung abzusichern. Sollten Sie schon eine Haftpflichtversicherung besitzen, informieren Sie sich vor Inbetriebnahme des Modells, ob funkferngesteuerte Modelle in entsprechendem Umfang mitversichert sind.



- Das Produkt enthält kleine Teile, die beim Verschlucken gesundheitliche Schäden verursachen können; sie müssen daher von Kindern unter 3 Jahren ferngehalten werden
- Das Produkt ist kein Spielzeug und nicht für Kinder unter 14 Jahren geeignet.
- Der Betrieb von funkferngesteuerten Modellen erfordert Übung. Bewegen Sie Ihr neues Modell deshalb zu Anfang besonders vorsichtig und machen sich mit der Reaktion auf Ihre Steuerbefehle vertraut.
-  **ACHTUNG:** Der sichere Betrieb erfordert Konzentration und schnelle Reaktion. Betreiben Sie das Modell nicht, wenn Sie müde sind oder unter Alkohol- oder Medikamenteneinfluss stehen – **Unfall- und Verletzungsgefahr!**
-  **ACHTUNG:** Die Steuerung dieses Modells erfolgt über Funksignale, die durch die Umgebung beeinflusst werden können. Dadurch können Sie unter Umständen die Kontrolle über Ihr Modell verlieren. Betreiben Sie Ihr Modell deshalb nur bei ausreichenden Lichtverhältnissen in direktem Sichtkontakt und auf freiem Gelände, abseits von Autos, Verkehr und Menschen – **Unfall- und Verletzungsgefahr!**
- Betreiben Sie Ihr Modell nicht während eines Gewitters oder in der Nähe von Funkmasten oder Hochspannungsleitungen.
- Funkferngesteuerte Modelle dürfen nicht ohne weiteres im öffentlichen Raum (Straßen, Wege, Plätze oder Seen) betrieben werden. Erkundigen Sie sich deshalb vorab, wo der Betrieb zulässig ist. Dies gilt auch für Privatgelände, hier ist die Zustimmung des Besitzers erforderlich.
-  **WARNUNG:** Achten Sie darauf, dass weder Finger, noch Haare oder lose Kleidung in drehende Teile oder die Propeller/Rotoren gerät – **Verletzungsgefahr!**
-  Schalten Sie immer zuerst den Sender ein, dann das Modell. **BEACHTEN:** während des Betriebs muss der Sender immer eingeschaltet bleiben!
- Fahren Sie Ihr Modell niemals mit schwachen Senderbatterien, da dies die Reichweite drastisch reduziert.
- Wird der Fahrakku leerer, wird zuerst das Modell langsamer, bis es nicht mehr richtig auf Steuerbefehle reagiert. Stellen Sie den Betrieb spätestens dann ein und wechseln den Fahrakku oder laden ihn wieder auf.
- Halten Sie sich sorgfältig an die Anweisungen und Warnhinweise für das vorliegende und jedes andere von Ihnen benutzte Zubehör (Ladegeräte, wiederaufladbare Akkupacks usw.).
-  **WARNUNG:** Halten Sie Verpackungsmaterial, Kleinteile, Chemikalien und alle elektrischen Komponenten von Kindern fern – **Unfall- und Verletzungsgefahr!**
- Fahren Sie nie gegen Hindernisse, die das Modell nicht leicht überwinden kann, und versuchen diese mit Vollgas zu überwinden. Dadurch kann der Motor, Drehzahlregler oder das Getriebe zerstört werden!
-  Das Modell und der Sender dürfen weder feucht noch nass werden, da insbesondere die Elektronik (Empfänger, Drehzahlregler, Servo) und ggf. verwendete Lithiumakkus nicht wasserdicht sind! Betreiben Sie das Modell deshalb nicht bei Regen (oder dichtem Nebel), in nassem Gras oder fahren durch Pfützen oder Schnee.
-  **WARNUNG: Brand- und Explosionsgefahr durch eindringende Feuchtigkeit bei Lithium-Akkus!**

- Kunststoff (z.B. die Radaufhängungen oder Karosserie) ist bei kalten Temperaturen (unter 10° C) weniger flexibel und kann daher leichter brechen.
- Das Umbauen oder verändern des Modells ist aus Sicherheitsgründen und der CE-Zulassungsbestimmungen nicht gestattet, das gilt im Besonderen für den Sender, Empfänger und Drehzahlregler. Wartungsarbeiten oder Reparaturen mit Originalersatzteilen sind hiervon ausgenommen.
- Die Zahnräder im Servo sind sehr präzise und mit geringen Toleranzen gefertigt, aber auch sehr klein. Drehen Sie deshalb nie die Vorderräder von Hand, das kann das Servo ernsthaft beschädigen.
-  Nach Gebrauch schalten Sie zuerst das Modell und dann den Sender aus. **WARNUNG:** Entnehmen Sie anschließend die Antriebsakkus bzw. Batterien aus dem Modell und Sender. Bewahren Sie das Modell nie mit eingebautem Akku auf. **Brandgefahr!**
- Lagern Sie die Akkus separat auf einer nicht brennbaren Unterlage.
-  Die Antriebskomponenten (Motor und Drehzahlregler) und der Fahrakku können während des Betriebs sehr warm werden. **WARNUNG: Verbrennungsgefahr!** Lassen Sie diese Komponenten nach dem Betrieb (und auch vor jedem Akkuwechsel) vollständig abkühlen!

*Die Inbetriebnahme und der Betrieb des Modells erfolgt einzig und allein auf Gefahr des Betreibers. Nur ein vorsichtiger und überlegter Umgang beim Betrieb schützt vor Personen- und Sachschäden.*

## Sicherheitshinweise zum Umgang mit Batterien bzw. Akkus:

- Batterien und Akkus von Kindern fernhalten! Lassen Sie Batterien und Akkus nie unbeaufsichtigt, da sie von Kindern oder Haustieren verschluckt werden können!
  - Verwenden Sie ausschließlich die empfohlenen oder gleichwertige Batterietypen/Akkus.
  -  **WARNUNG:** Batterien/Akkus nicht großer Hitze aussetzen oder ins Feuer werfen – **Brand- bzw. Explosionsgefahr!**
  -  **WARNUNG:** Batterien/Akkus nur mit der korrekten Polarität einsetzen, nicht kurzschließen – **Brandgefahr – bzw. Explosionsgefahr!**
  - Nach Möglichkeit immer alle Batterien gleichzeitig austauschen, niemals neue und gebrauchte Batterien sowie Akkus mit unterschiedlichem Ladestand gleichzeitig verwenden.
  -  **WARNUNG:** Verwenden Sie keine defekten oder beschädigten Batterien oder Akkus – **Brandgefahr! Bei Berührung mit der Haut außerdem Verätzungsgefahr, Schutzhandschuhe verwenden!**
  - **WARNUNG:** Versuchen Sie nie, nicht wiederaufladbare Batterien an einem Ladegerät aufzuladen – **Brandgefahr- bzw. Explosionsgefahr!**
  - Entnehmen Sie die Akkus zum Laden aus dem Gerät.
  -  **WARNUNG:** Das Aufladen darf nur mit einem für den Akkutyp geeigneten Ladegerät auf einer feuerfesten Unterlage und unter permanenter Aufsicht eines Erwachsenen erfolgen – **Brandgefahr!**
  - Verbrauchte Batterien sofort aus den Geräten entnehmen.
  -  **BEACHT:** NiMH-Akkus müssen spätestens alle 3 Monate kontrolliert und gegebenenfalls nachgeladen werden, da es ansonsten bedingt durch die typenspezifische Selbstentladung zur Tiefentladung und somit Zerstörung der Akkus kommen kann! Verwenden Sie deshalb nach Möglichkeit sogenannte RTU-Akkus, die durch eine sehr geringe Selbstentladung wartungsarm sind.
  -  **BEACHT:** beachten Sie bei Lithium-Akkus die angegebene Lagerspannung. Wird ein zu voller oder zu leerer Lithium-Akku längere Zeit gelagert, kann er beschädigt werden.
- Die Firma XciteRC Modellbau GmbH & Co. KG kann den korrekten Umgang mit den von Ihnen verwendeten Akkus bzw. Batterien nicht überwachen, daher wird die Gewährleistung bei falscher Ladung oder Entladung ausgeschlossen.

## Einsetzen der Batterien

- Entfernen Sie die Batterieabdeckung des Senders mit einem Kreuzschlitzschraubendreher.
- Setzen Sie 4 AA-Batterien richtig herum ein.
- Befestigen Sie die Batterieabdeckung wieder am Sender.

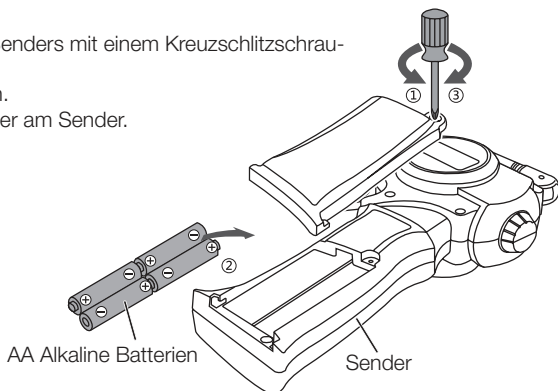

## Lademethode

- Wenn der Fahrzeugakku geladen werden muss, nehmen Sie bitte die Karosserie ab,
- Schalten Sie den Ein-/Aus-Schalter am Fahrzeugboden auf Aus (OFF).

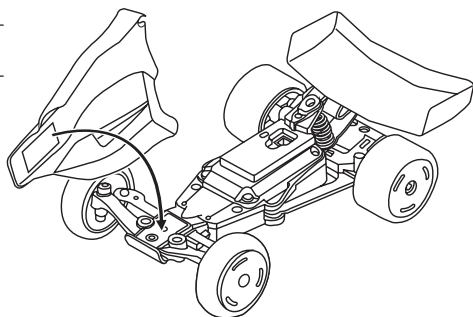
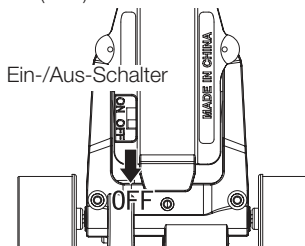

- Schalten Sie den Ein-/Aus-Schalter am Sender ein (ON). Die rote LED blinkt.
- Stecken Sie das Ladekabel vom Sender in das Fahrzeugchassis.

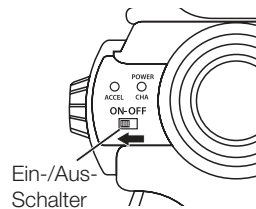
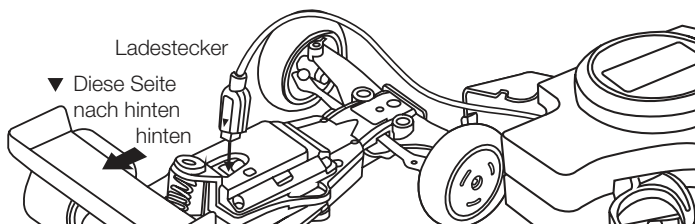

- Beim Laden ändert sich die Farbe der LED am Sender auf grün. Wenn der Ladevorgang beendet ist, blinkt sie wieder rot.
- Die Ladezeit richtet sich nach der Kapazität des Akkus. Sie beträgt normalerweise ca. 60 Minuten.
- Wenn der Ladevorgang abgeschlossen ist, schalten Sie den Schalter am Sender aus (OFF) und entfernen Sie das Ladekabel vom Chassis.

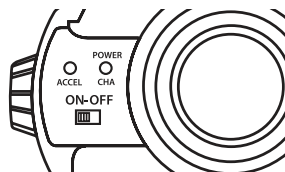

## BINDEN:

Damit sich Sender und Empfänger auf die gleiche Frequenz einstellen, müssen Sie gebunden werden. Dabei erfolgt dann automatisch die Wahl der Frequenz.

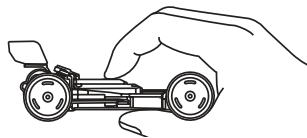

- Halten Sie das Fahrzeug beim Einschalten wie in der Zeichnung gezeigt, damit sich die Räder frei drehen können.
- Schalten Sie den Ein-/Aus-Schalter am Fahrzeug ein (ON) und die rote LED blinkt in der folgenden Reihenfolge:

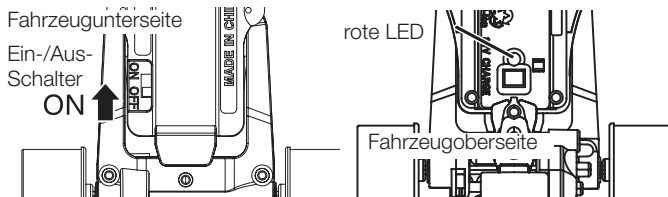
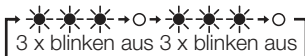

- Schalten sie den Sender mit dem Ein-/Ausschalter ein (ON). Die rote LED blinkt.
- Halten Sie den Sender in die Nähe des Fahrzeuges (ca. 50 cm). Die rote LED blinkt in der angegebenen Reihenfolge:

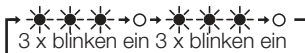

In diesem Augenblick verbindet sich der Sender automatisch und die rote LED leuchtet dauernd,

Wenn die LEDs (beide, sowohl am Fahrzeug wie am Sender) nicht nach 2 Sekunden dauerhaft leuchten, wiederholen Sie die Schritte.

Wenn mehrere Fahrer diese Fahrzeuge zur gleichen Zeit verwenden, kann es sein, dass die gleichen Frequenzen benutzt werden. In diesem Fall stellen Sie den anderen Sender in die Nähe von Ihrem (innerhalb 5 m) und binden Ihr Fahrzeug neu an Ihren Sender.

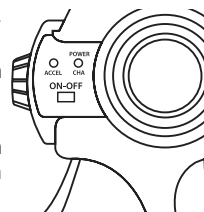

## Installation des Überrollbügels

Ein installierter Überrollbügel kann helfen, ein umgefallenes Fahrzeug wieder aufzurichten. Das Fahrzeug fährt aber auch ohne installierten Überrollbügel.

### Herstellung des Überrollbügels

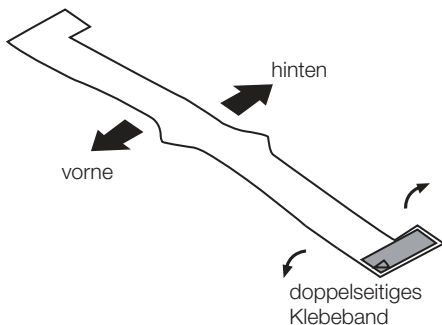

Rollen Sie den Überrollbügel zusammen und fixieren ihn mit doppelseitigem Klebeband.

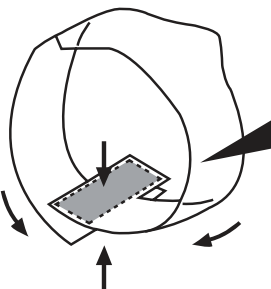

Säubern Sie die Oberfläche bevor Sie das Klebeband anbringen.

Bitte achten Sie auf die Einbau-Richtung

**Installation des Überrollbügels**

Montieren Sie den Überrollbügel mit doppelseitigem Klebeband wie im Bild gezeigt. Säubern Sie die Oberfläche bevor Sie das Klebeband anbringen. Stellen Sie sicher, dass der Spoiler um die Karosserie herumgeht (wie im Bild gezeigt).

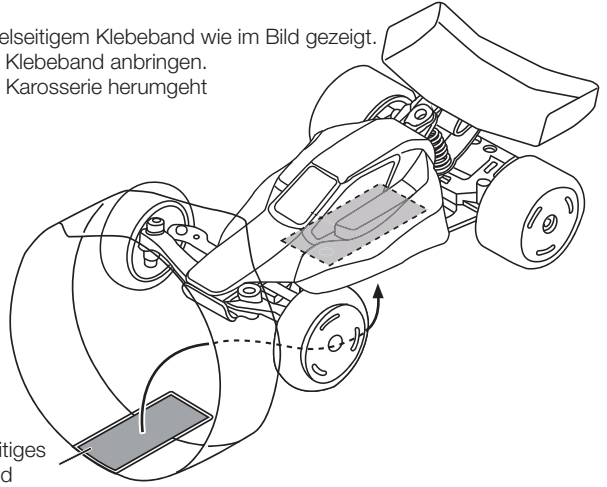
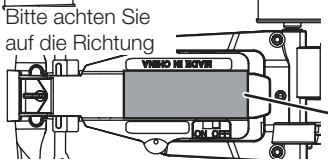

Die Position des Spoiler

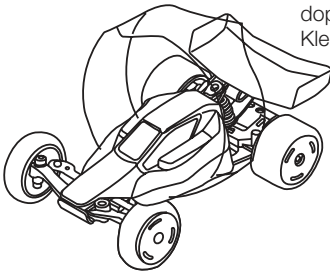

**Steuerungs-Methoden**

**Gas/Bremse**

Ziehen Sie den Gashebel voll durch, um das Fahrzeug vorwärts zu bewegen. Drücken Sie den Gashebel nach hinten, um rückwärts zu fahren. Das Fahrzeug erreicht hier die halbe Vorwärts-Geschwindigkeit.

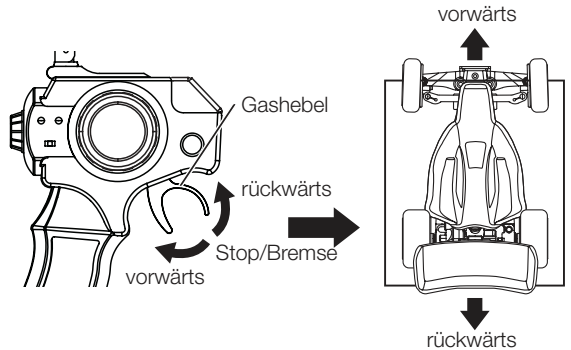

**Die Lenkung (Steuerrad)**

Drehen Sie es nach links, bewegen sich die Vorderräder in eine Linkskurve. Drehen Sie es nach rechts, um eine Rechtskurve zu fahren.

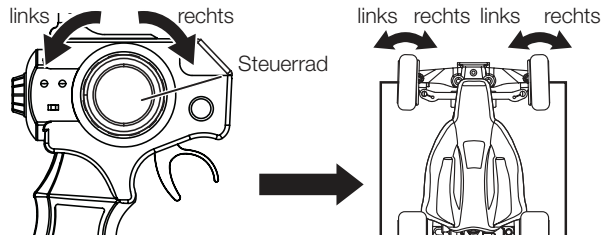



## Die Bedienung des Senders

Halten Sie den Sender mit der linken Hand am Griff (wie im Bild) und benutzen Sie den Zeigefinger, um den Gashebel zu bewegen, Bewegen Sie das Steuerrad mit der rechten Hand.

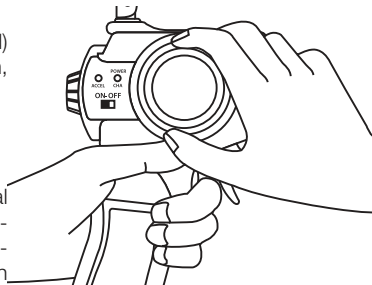

## Einstellungen Geschwindigkeit

Wenn Ihnen das Fahrzeug zu langsam fährt, drücken Sie einmal den Hi-/Low-Speed-Taster am Sender. Damit wird auf hohe Geschwindigkeit umgeschaltet. Wird der Taster noch einmal gedrückt, ist die Geschwindigkeit wieder normal.

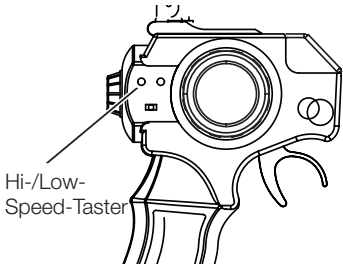

Hi-/Low-Speed-Taster

Richtungseinstellung

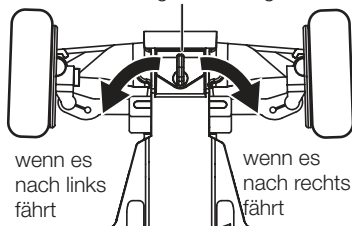

wenn es nach links fährt

wenn es nach rechts fährt

## Vorwärts/Rückwärts-Einstellung

Wenn das Fahrzeug vorwärts oder rückwärts fährt, wenn der Gashebel in Leerlaufposition steht, können Sie das mit dem Regler neben dem Steuerrad so einstellen, dass das Fahrzeug still steht.

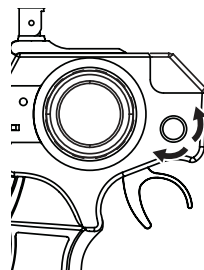

Einstellregler vorwärts/rückwärts

## Rechts/links-Einstellung.

Mit einem Taster kann die Laufrichtung der Vorderräder eingestellt werden. Der Taster befindet sich vorne unter der Karosserie.

## Hinweise zum Fahren des 2WD-Fahrzeuges

Wenn Sie den Gashebel schlagartig auf Vollgas ziehen, kann es sein, dass sich zwar die Hinterräder drehen, das Fahrzeug aber nicht von der Stelle kommt.

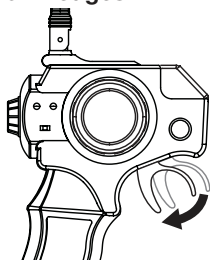

Vollgas

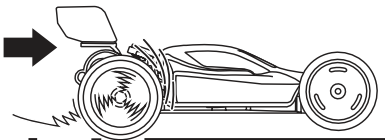

Räder drehen durch

Im Leerlauf drehen sich die Räder nicht. Geben Sie dann langsam Gas und das Fahrzeug wird beschleunigen.

Durch verschiedene Bedingungen der Fahrbahn, können unterschiedliche Fahrweisen notwendig sein.

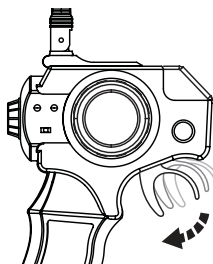

Gashebel langsam ziehen

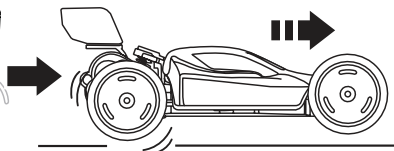

**Sprung-Techniken**

Probieren Sie verschiedene Gas-Stellungen aus, um die optimale Sprungtechnik zu lernen.

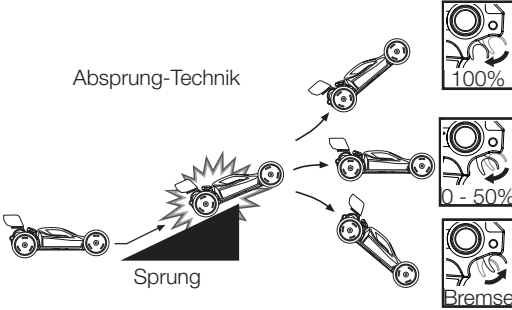

Wenn Sie den Gashebel beim Absprung auf Vollgas ziehen, wird das Fahrzeug nach oben springen. Die Stellung des Gashebels ist der Schlüssel für den Absprung.

Wenn Sie den Gashebel beim Absprung auf ca. 50% ziehen, wird das Fahrzeug horizontal abspringen.

In der Luft müssen Sie für einen optimalen Sprung das Fahrzeug in Balance halten. Wichtig: Sie sollen die höchste Geschwindigkeit bis zum höchsten Punkt der Sprungbahn halten.

Weitere Hinweise finden Sie auf dem Sprung aufgedruckt.

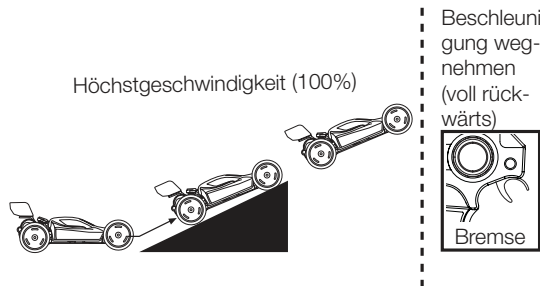

Beschleunigung wegnehmen (voll rückwärts) - Halten Sie das Fahrzeug in der Luft in Balance für eine saubere Landung. Um möglichst weit und hoch zu springen, beachten Sie bitte die Geschwindigkeit vor dem Springen. Auch wichtig ist, dass Sie die Höchstgeschwindigkeit bis zum höchsten Punkt halten.

So springen Sie am besten

Beim Landen ziehen Sie den Gashebel auf Vollgas, um im Landepunkt voll zu beschleunigen.

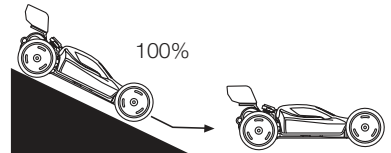

**Pflege**

Bitte säubern Sie die Fahrbahn vor dem Fahren. Säubern Sie Getriebe und Reifen.

**Nach dem Fahren**

Schalten Sie sowohl des Fahrzeug wie den Sender aus. Wenn Sie das Fahrzeug längere Zeit nicht benutzen, entfernen Sie die Batterien aus dem Sender. Das Fahrzeug sollte waagrecht stehen.

## Fehlersuche

Fahrzeug bewegt sich nicht.		Sender hat keinen Strom oder es wurde vergessen, die Batterien einzusetzen.	Legen Sie neue Alkaline-Batterien in des Batteriefach ein, wie in dieser Anleitung beschrieben. Alte Batterien haben eventuell nicht genug Energie.
		Das Fahrzeug ist nicht geladen.	Laden Sie es, wie in dieser Anleitung beschrieben.
		Das Fahrzeug und der Sender sind nicht gebunden.	Binden Sie, wie in dieser Anleitung beschrieben. Schalten Sie immer das Fahrzeug zuerst ein, erst danach den Sender.
		Das Signal des Senders wird nicht übertragen.	Verkleinern Sie den Abstand zwischen Fahrzeug und Sender.
		Der Ein-/Ausschalter ist nicht eingeschaltet.	Schalten Sie das Fahrzeug und den Sender ein.
Das Fahrzeug bewegt sich nicht normal.	Das Fahrzeug fährt nicht geradeaus.	Die Räder sind verschmutzt oder verstaubt.	Säubern Sie die Reifen.
		Die Fahrtrichtung ist nicht eingestellt.	Stellen Sie die Fahrtrichtung ein, wie in dieser Anleitung beschrieben.
		Gashebel wurde abrupt auf Vollgas gezogen.	Geben Sie langsam Gas, wie in dieser Anleitung beschrieben.
	Die Geschwindigkeit ist langsam.	Stellen Sie die Geschwindigkeit am Sender ein.	Wechseln Sie mit dem Hi-/Low-Speed-Taster die Geschwindigkeit am Sender.
	Es kann nicht springen.	Die Neigung der Spungschanze ist nicht gut oder der Winkel ist nicht richtig.	Passen Sie die Höhe des Sprunges an und über Sie das Springen wie in dieser Anleitung beschrieben.
Das Fahrzeug bewegt sich oder stoppt automatisch.	Das Fahrzeug fährt von alleine.	Es ist nicht gebunden.	Binden Sie Sender und Empfänger wie in dieser Anleitung beschrieben.
		Die Vorwärts/Rückwärts-Funktion ist nicht richtig eingestellt.	Stellen Sie den Einstellregler am Sender so ein, dass sich die Räder im Leerlauf nicht bewegen.
		Es wird durch andere Sendewellen gestört.	Fahren Sie an einem anderen Platz
	Stoppt automatisch.	Das Fahrzeug hat keinen Strom.	Laden Sie wie in dieser Anleitung beschrieben.

## Reparaturen

Normaler Verschleiß und defekte Teile, die von einem Unfall herrühren, sind von der Gewährleistung ausgeschlossen. Dazu zählen insbesondere:

Bei Automodellen: abgefahrene Reifen, abgenutzte Antriebssteile und Zahnräder, oder auch verbogene/gebrochene Radaufhängungen, Chassis oder Karosserien

Bei Schiffsmodellen: beschädigte oder gebrochene Schiffsschrauben, abgerissene Decksaufbauten

Bei Flugmodellen: Beschädigungen durch unsachgemäßen Transport oder Absturz

Falls Sie bereits nach dem Öffnen der Verpackung ein Teil entdecken, das bezüglich Material oder Verarbeitung defekt ist, senden Sie es - bevor Sie es benutzt haben - an Ihren Fachhändler oder an uns zurück und wir werden Ihnen Ersatz liefern.

In Problemfällen oder bei Fragen wenden Sie sich bitte an Ihren Fachhändler oder:

XciteRC Modellbau GmbH & Co. KG - Service, Autenbachstrasse 12, D-73035 Göppingen, Tel. +49 7161 40 799 50

Email: [service@xciterc.de](mailto:service@xciterc.de)

Ersatzteile können Sie entweder im Fachhandel oder online unter <http://www.XciteRC.de/> beziehen.



**HINWEISE ZUM UMWELTSCHUTZ**

Das Symbol des durchgestrichenen Mülleimers auf dem Produkt bzw. Verpackung besagt, dass dieses getrennt vom üblichen Hausmüll entsorgt werden muss. Damit sollen schädliche Auswirkungen auf die Umwelt und die menschliche Gesundheit bei der Entsorgung von Elektro- und Elektronikgeräten vermieden und deren Wiederverwendung oder Verwertung ermöglicht werden.

Sie haben die Möglichkeit, Elektro- und Elektronikaltgeräte kostenfrei bei einer entsprechenden Sammelstelle in Ihrer Nähe abzugeben. Bitte erkundigen Sie sich bei Ihrer Stadt oder Gemeinde über die zur Verfügung stehenden Sammelstellen. Sie haben auch die Möglichkeit, alte Elektro- und Elektronikgeräte, die von uns bezogen wurden, frei an uns zurückzusenden. Wir werden diese dann einer ordnungsgemäßen Verwertung bzw. Wiederverwendung zuführen.

Eventuell enthaltene Batterien oder Akkus müssen aus dem Produkt entfernt werden und bei der entsprechenden Sammelstelle getrennt entsorgt werden.

**Hinweise nach Batteriegesetz**

Da wir Batterien und Akkus bzw. solche Geräte verkaufen, die Batterien und Akkus enthalten, sind wir nach dem Batteriegesetz (BattG) verpflichtet, Sie auf Folgendes hinzuweisen:

Batterien und Akkus dürfen nicht im Hausmüll entsorgt werden, sondern Sie sind zur Rückgabe gebrauchter Batterien und Akkus gesetzlich verpflichtet. Altbatterien können Schadstoffe enthalten, die bei nicht sachgemäßer Lagerung oder Entsorgung die Umwelt oder Ihre Gesundheit schädigen können. Batterien enthalten aber auch wichtige Rohstoffe wie z.B. Eisen, Zink, Mangan oder Nickel und werden wieder verwertet.

Sie können die Batterien nach Gebrauch entweder ausreichend frankiert an uns zurücksenden:

XciteRC Modellbau GmbH & Co.KG  
 Autenbachstr. 12  
 D-73035 Göppingen

oder in unmittelbarer Nähe (z.B. im Handel oder in kommunalen Sammelstellen) unentgeltlich zurückgeben. Die Abgabe in Verkaufsstellen ist dabei auf für Endnutzer für die Entsorgung übliche Mengen sowie solche Altbatterien beschränkt, die der Vertreiber als Neubatterien in seinem Sortiment führt oder geführt hat. Schadstoffhaltige Batterien sind mit einem Zeichen, eine durchgestrichene Mülltonne, und dem chemischen Symbol des schadstoffhaltigem Schwermetalls versehen.

Diese durchgekennzeichnete Mülltonne bedeutet, dass Sie Batterien und Akkus nicht im Hausmüll entsorgen dürfen.

Unter diesen Zeichen finden Sie zusätzlich nachstehende Symbole mit folgender Bedeutung:

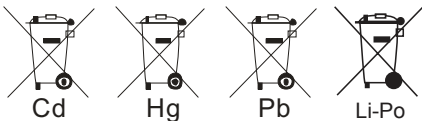

- Cd = Cadmium
- Pb = Blei
- Hg = Quecksilber
- Li = Lithium

## Summary

Intended Usage .....	15
Scope of delivery .....	15
Explanation of Symbols .....	15
Warnings and safety notes.....	16
Handling precautions for batteries or rechargeable batteries .....	17
Battery installation .....	18
Charge method .....	18
Pairing method .....	19
The installation of the Rollcage.....	19
Controlling methods .....	20
Adjustments methods.....	21
The operating key to the 2WD vehicle.....	21
Leaping technique .....	22
Maintainance .....	22
After using .....	22
Problems and solutions .....	23
Repairs .....	24
Environmental Protection Notes.....	25
Notes on battery law .....	25
Spare Parts .....	38

## Imprint

This manual is a publication of

### **XciteRC Modellbau GmbH & Co. KG**

Autenbachstrasse 12  
 D-73035 Göppingen  
 Phone: +49 7161 40 799 0  
 Fax: +49 7161 40 799 99  
 E-mail: info@xciterc.de  
 Web: www.XciteRC.de

All rights including translation. Reproductions of any kind, such as photocopying, microfilming or storage in electronic data processing equipment, without the written permission of the publisher. Reproduction in whole or part, is prohibited.

This manual corresponds to the technical status of the product at time of printing, changes in technology and equipment reserved. Text and illustrations of this manual, no claims can be derived.

NO LIABILITY FOR PRINTING ERROR! SUBJECT TO CHANGE!

The latest version of this manual can be found on the Internet at [www.XciteRC.de](http://www.XciteRC.de)

© Copyright 2013 by XciteRC-Modellbau GmbH & Co. KG

Thank you for purchasing the High-Speed-Racingbuggy from XciteRC. This manual contains important instructions for operating your new model. **Therefore, please read all instructions in this manual thoroughly before using the model, so that you can operate your model safely.**

All company and product names mentioned are trademarks of their respective owners. All rights reserved.

## Intended Usage

The High-Speed-Racingbuggy is an electrically driven ready to run RC-Car including motor and speed controller. The control is wireless with the included 2.4 GHz remote control. The model may only be operated on a suitable and sufficiently large water without obstacles.

The product is not a toy and not suitable for children under 14 years of age, by children under 14 years the maintenance and operation of the model must be supervised by an adult.

Read and observe all warnings and safety instructions in this manual and on the packaging before operating!

This manual is part of this product. It contains important information for handling this product. Keep the manual for future reference and also it must be strictly kept and passed on the subsequent sale of the model to the buyer. Failure to follow the operating instructions and the safety instructions may invalidate the warranty.

## Scope of delivery

- Car High-Speed Racebuggy 2WD
- Transmitter
- USB-Cable
- LiPo-Battery
- Front and rear tyres
- Rollbar
- Jump
- Pylons
- Manual with list of spareparts

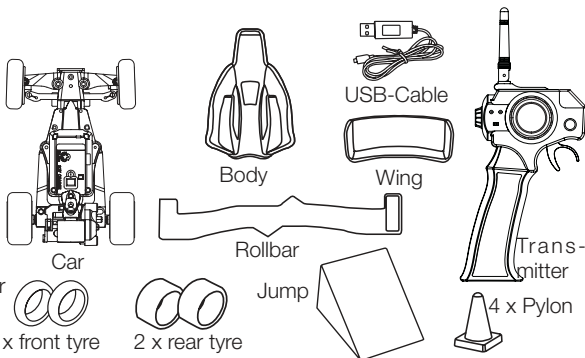

## Required accessories

4 AA batteries or rechargeable batteries for the transmitter

## Explanation of Symbols



**WARNING:** These instructions **must** be **strictly** observed by the operator! Failure to follow these instructions may interfere with the safe function. These notes are also for your own safety and that of other people!



**ATTENTION:** this information **must** be observed by the operator! Failure to follow these instructions can damage whatsoever, warranties power loss, etc. have resulted.

Information or advice, by which a smooth operation is ensured.



Instructions for care and maintenance to ensure a long shelf life of the product.

## Warnings and safety notes



The following safety instructions must be strictly observed. For property damage, personal injury or consequential damage caused by improper use or non-observance of the safety instructions the XciteRC Modellbau GmbH & Co. KG accepts no liability. In these cases, the warranty becomes void.

Move your model always with the maximum caution and responsibility, otherwise it may cause damage to other property or even physical injury. We therefore recommend to secure the operation with a third party liability insurance. If you already have a liability insurance policy, check before start-up the model, whether radio-controlled models are covered by a corresponding amount.









- The product contains small parts that can cause injury if swallowed, and must therefore be kept away from children under 3 years.
- The product is not a toy and not suitable for children under 14 years.
- The operation of radio-controlled models requires practice. In the beginning operate your new model therefore with extra caution and familiarize yourself with the response to your commands.
- **WARNING:** The safe operation requires concentration and quick reaction. Do not operate your model if you are tired or under the influence of drugs or alcohol – **risk of accident and injury!**
- **WARNING:** The control of this model is done via radio signals, which can be influenced by the environment. This may cause a sudden loss of control of your model. Operate your model therefore only with sufficient light within line of sight and in an open area, away from cars, traffic and people – **risk of accident and injury!**
- Do not operate your model during a thunder storm or near radio towers or power lines.
- Radio remote controlled models may not be operated at any public space by implication (streets, roads, squares or lakes). Before operation please ask where the operation is allowed. This also applies to private property, here the consent of the owner is required.
- **WARNING:** Keep your fingers or loose clothing or hair away from the rotating parts or wheels - **risk of injury!**
- Always switch on the transmitter first, then the model. **NOTE:** during the operation of the transmitter must remain switched on!
- Never operate your model with low transmitter batteries, because this reduces the range of your model dramatically.
- If the drive battery is empty, the model first slow down until it no longer reacts properly to your commands. Stop the operation and change the drive battery or charge it again.
- Pay attention to the instructions and warnings for this and any other equipment used by you (chargers, rechargeable battery packs, etc.).
- **WARNING:** Keep packaging material, small parts, chemicals and electrical components away from children – **risk of accident and injury!**
- **ATTENTION:** Do not drive against obstacles that the model cannot overcome, and stay on full throttle. This can destroy the motor, speed controller or the transmission!
- The model and the transmitter may be neither get humid nor wet, especially the electronic components (receiver, speed controller, servo) and, if used, lithium batteries, are not waterproof! The model may not be used in the rain (or heavy fog), do not drive in wet grass or through puddles or snow.
- **WARNING: Fire or explosion due to moisture in lithium batteries!**
- Plastic parts (eg. suspension and body) is less flexible and can break more easily at cold temperatures (below 10 ° C).
- The modification of the model is not permitted for safety and CE approval regulations, which applies in particular to the transmitter, receiver and speed controller. Maintenance or repairs using original replacement parts are excluded.



- The gears in the servo are made very precisely and with low tolerances, but also very small. Therefore never turn the front wheels by hand, which can seriously damage the servo.
-  After use, first turn off the model and then the transmitter. **WARNING:** remove the drive battery from the model and transmitter after use. Store the model never with built-in battery. **Fire hazard!**
- Store batteries separately on a non-combustible surface.
-  The drive components (motor and speed controller) or the car battery may become hot during operation. **WARNING:** Risk of burns! Let these components cool down completely after the operation (and also before each battery change)!

*Operation of the model is performed solely at the risk of the operator. Only a careful and deliberate operation protects against physical injury and damage to property.*

### Handling precautions for batteries or rechargeable batteries

- Keep batteries away from children! Never let batteries unattended, as they can be swallowed by children or pets!
- Use only the recommended or equivalent type of batteries / rechargeable batteries.
-  **WARNING:** Do not expose batteries / rechargeable batteries to heat or throw into fire – **fire or explosion hazard!**
-  **WARNING:** Insert batteries / rechargeable batteries with the correct polarity, no short-circuiting – **fire or explosion hazard!**
- If possible, always replace all batteries at the same time, never use new and used batteries and batteries with different charge levels simultaneously.
-  **WARNING:** Do not use defective or damaged batteries or rechargeable batteries – **fire hazard!** Risk of chemical burns on contact with skin, use protective gloves!
-  **WARNING:** Do not attempt to recharge non-rechargeable batteries in a charger – **fire or explosion hazard!**
- Remove the rechargeable batteries from the device before charging.
-  **WARNING:** Charging may take place only with a suitable charger for the type of battery on a fire-proof surface and under constant adult supervision – **fire hazard!**
- Immediately remove used batteries from the devices.
-  **NOTE:** NiMH batteries must be checked at least every 3 months and, if necessary, recharged, otherwise because of the typical self-discharge they may get deep discharged and damaged! Therefore, better use so-called RTU batteries with a very low self-discharge.
-  **NOTE:** note the specified storage voltage for lithium batteries. Is a completely full or empty lithium battery time stored for a longer time, it can be damaged.

The XciteRC Modellbau GmbH & Co. KG cannot monitor the proper use of the battery or batteries you use, therefore, the warranty is excluded due to incorrect charging or discharging.

## Battery installation

- Remove the battery cover of the transmitter with a crisscross screwdriver.
- Properly install 4 x AA batteries.
- Fix the battery cover of the transmitter.

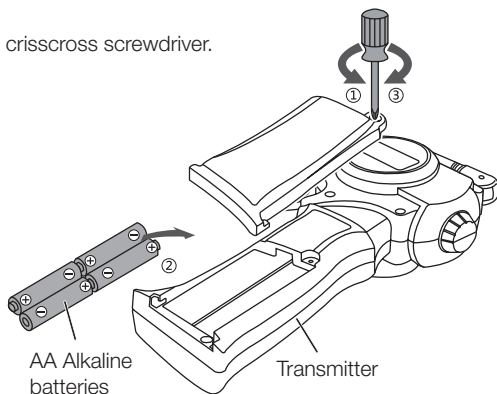

## Charge method

- Please take out the vehicle shell when it needs to charge.
- Push the power switch (at the bottom of the vehicle) to "OFF".

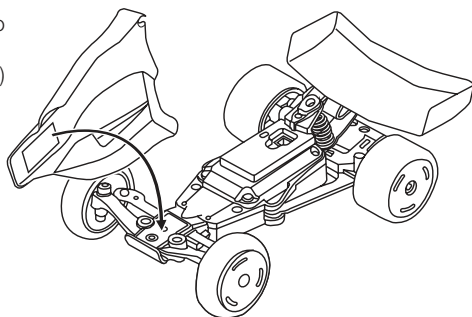
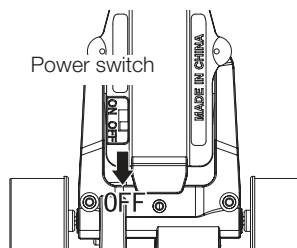

- Push the power switch of remote controller to "ON". (the red LED light flashes).
- Insert the charging plug of the transmitter into the vehicle body.

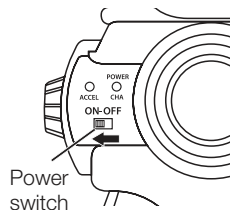
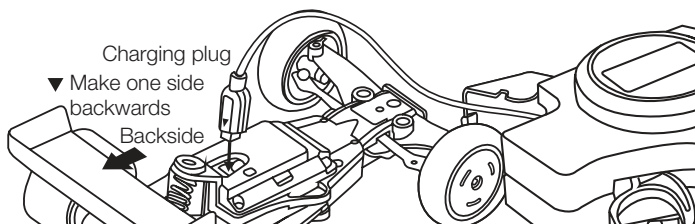

- When it charges, the red LED light changes to green (normally on), once charge finishes, the light changes to flashing red.
- The charge time depends on the battery capacity. The common charge time is about 60 minutes.
- When charge finishes, push the power switch of transmitter to "OFF" and remove the charging plug from the body.

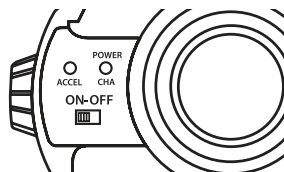

## Pairing method

What is pairing? It means that the using frequency can be determined automatically when player connects vehicle to the transmitter.

- Pick up the vehicle as picture to make the wheels rotate freely before turning on the vehicle's power.
- Turn on the power switch of vehicle and the red LED light flashes in the following order:

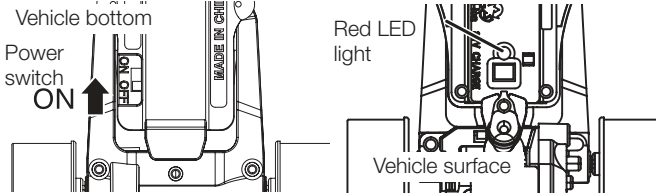
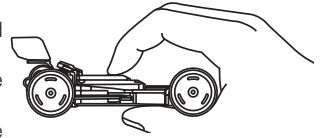

- Turn on the power switch of transmitter. The red LED light will flash,
- Keep the transmitter next to the car (about 50 cm). The red LED light flashes in the following order:



At this moment, the transmitter pairs automatically and the light keeps on. When the lamps (both vehicle and transmitter) completely light in 2 seconds, it means that the frequency pairing finishes. If not, please repeat this step. Some cars drive at the same time: If other players used this product, the frequencies are possibly same. At this moment, you can keep other controllers next to yours (within 5m) and pair them to avoid the same frequencies.

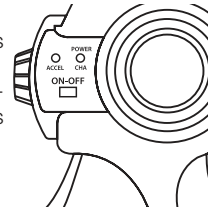

## The installation of the Rollcage

Rollcage's installation can make the tilted vehicle restore easily. Certainly the vehicle can move without a Rollcage.

### Rollcage's making

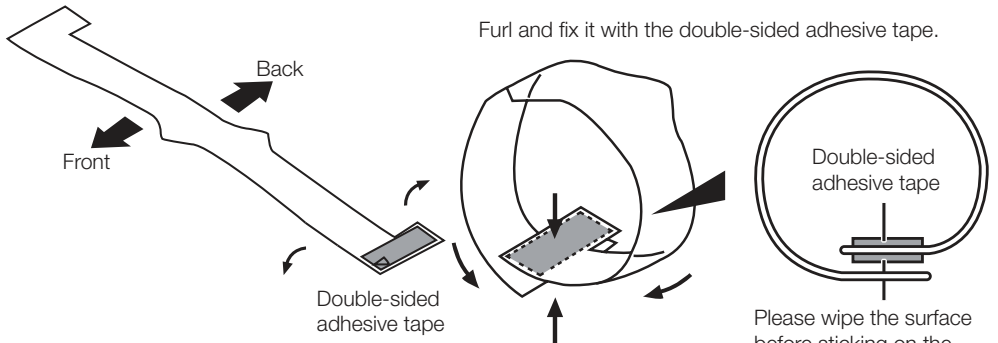

Please pay attention to the direction

Please wipe the surface before sticking on the adhesive tape.

### The installation of Rollcage

Connect the Rollcage and vehicle with the adhesive tape (as picture). Please wipe the surface before sticking on the adhesive tape. Make the Rollcage go cross the body (as picture),

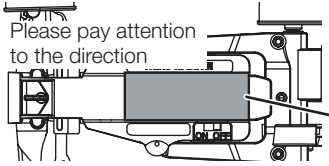

The Rollcage direction

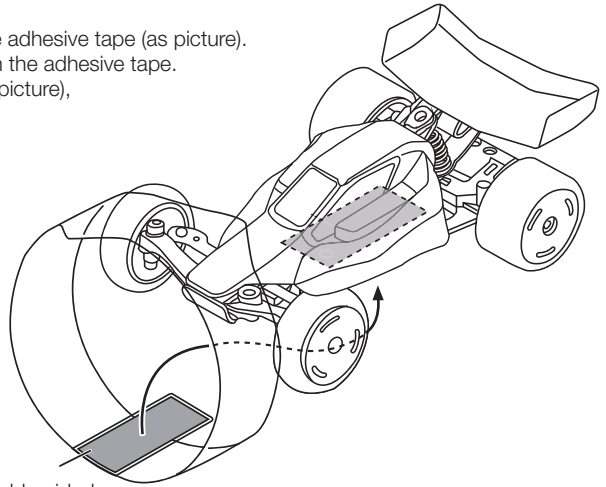
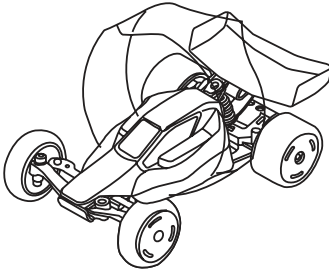

Double-sided adhesive tape

### Controlling methods

#### Accelerator's operation

Pull down the joystick to make it move forward. Push the joystick forward and make it move backward at the half speed of advancing.

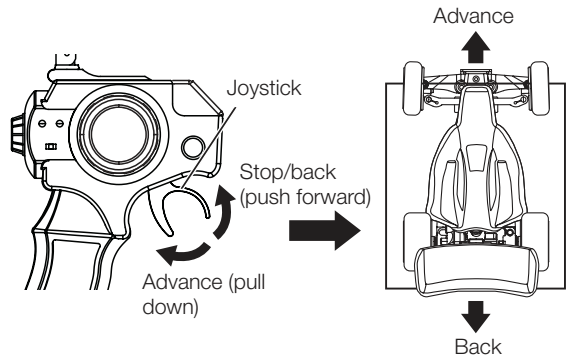

#### The operation of steering wheel

Turn to left and the front wheel makes a left turn; turn to right and the vehicle makes a right turn.

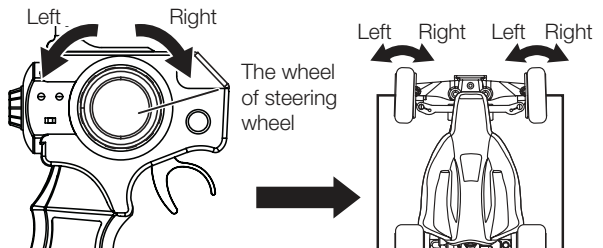

**The holding way of transmitter**

Hold the transmitter with your left hand (as picture) and put the forefinger onto the accelerator joystick. Control the steering wheel with your right hand.

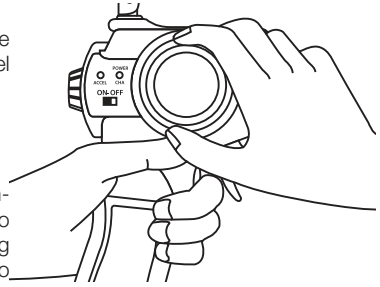

**Adjustments methods**

**Adjust the speed**

If you feel the vehicle moves slowly, please lightly press the conversion switch (high-speed/low-speed) transmitter. It changes to high-speed. When pressing the switch again, it is set to low speed.

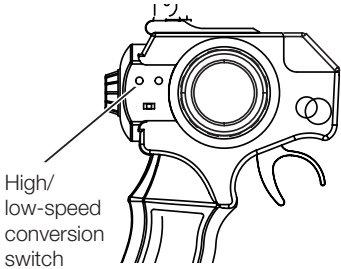

High/low-speed conversion switch

**Forward/backward adjustment**

If you find that the vehicle moves forward or backward automatically without pressing the accelerator, you can adjust this button to stop it.

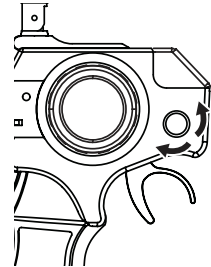

Forward/backward regulator

Direction regulator

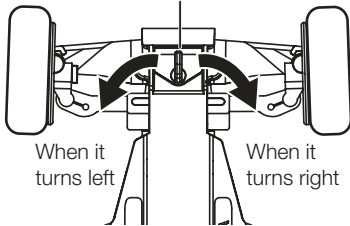

When it turns left

When it turns right

**Left/right adjustment**

The button is to control the wheels' turning. It is installed inside the body

**The operating key to the 2WD vehicle**

The operation of accelerator depends on the moving range.

If you pull it to the highest speed (100%), it means to pull the accelerator to the end, the wheels may rotate strongly but the vehicle does not move.

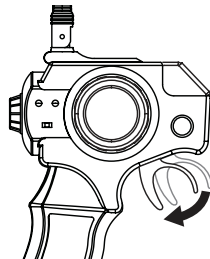

Pull down

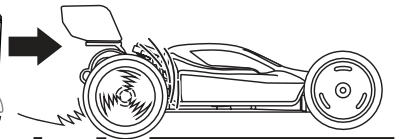

Rotate

When the wheel is in the state of "idle running", loose the accelerator and then speed up slowly.

The running state is possibly different due to the different pavement conditions.

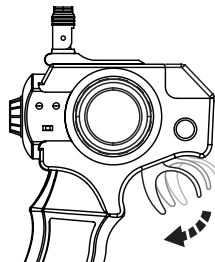

Pull it gradually

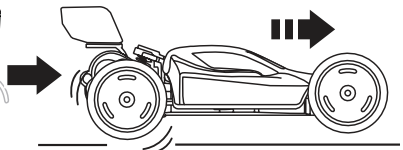

**Leaping technique**

Realize the key to the leaping movement by the platform.

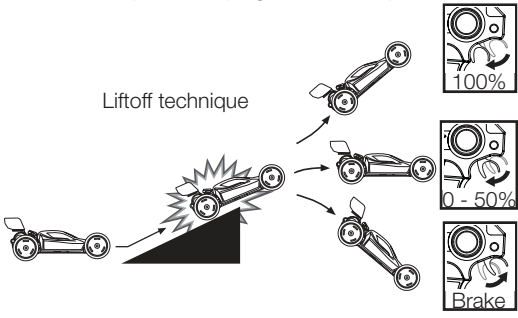

The control of the leaping point 1 when you pull the accelerator to the end (100%), the vehicle flies upwards. The accelerator's location is the key,



The control of the leaping point 2 when you pull the accelerator to the range of 0-50%, the vehicle move horizontally.



The control of the leaping point 3 the vehicle flies downwards

The emphasis is on the tool which acts as platform.

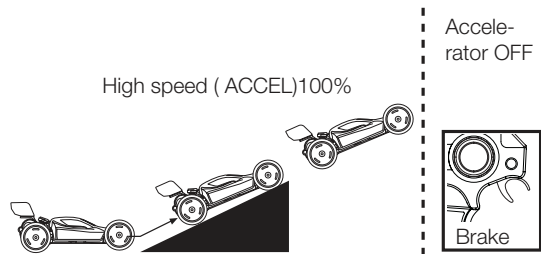

Please keep balance in the air to achieve the perfect leaping. For the purpose of flymg high and far, you should take notice of the speed before jumping. More importantly, you should control it to keep the top speed at the highest point,

Master the technique of setting foot on platform

When it lands, push the accelerator downward to speed up at the same time.

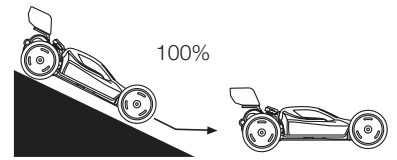

**Maintainance**

Please clean the floor before operating.  
Clean the tires or gears.

**After using**

Turn off the power switches both in the vehicle and transmitter, then take out the batteries. The car should be kept at the horizontal place.

Problems and solutions

It can not move (immovable).		Transmitter hasn't power or forgot to install batteries.	Put alkaline batteries into the battery compartment according to the description in this manual. Besides, the old batteries may be lack of power.
		The vehicle is not charged.	Charge it according to this manual.
		The body and transmitter are not paired successfully.	Pair them according to this manual.
		The electric wave can not be transmitted..	Shorten the distance between vehicle and transmitter.
		The power switch is not turned on.	Turn on the power switches both vehicle and transmitter.
The moving is not smooth.	The car does not move straight.	The wheels attach mote or dust.	Clean the wheels. Otherwise, they will rotate ceaselessly.
		The driving direction is not adjusted..	Adjust the driving direction according to this manual.
		Pull the accelerator of transmitter to the end.	Speed up slowly according to this manual.
	The speed is slow.	Adjust the speed with the high/low speed button of transmitter.	Change the speed to high speed according to this manual.
	It can not jump.	The grade of slope is not good enough or the air defense is not good enough.	Adjust the platform's high and practice operating according to this manual.
The vehicle moves or stops automatically.	Move automatically.	It is not paired.	Pair it according to this manual.
		The forward/backward operation are not adjusted.	Adjust wheels to the static state according to this manual.
		It is interfered by other electric waves.	Try to move to another place.
	Stop automatically.	The vehicle has no power.	Charge it according to this manual. Charge time is about 10 minutes.

## Repairs

Normal wear and defective parts that result from an accident, are excluded from the guarantee. These include in particular:

For car models: bald tires, worn parts and drive gears, or bent / broken suspension, chassis or bodywork

With ship models: damaged or broken propellers, torn superstructure

With airplanes: damage due to improper transportation or crash

If you find a part that is defective in material or workmanship right after opening the package, return - before you used it - to your dealer or directly to us and we will send you a replacement.

For the EUROPTER some parts are available as spares. If a part is defective or worn, you can identify it with the help of the exploded view.

In case of problems or questions, please contact your dealer or:

XciteRC Modellbau GmbH & Co. KG - Service, Autenbachstrasse 12, D-73035 Göppingen, Phone +49 7161 40 799 50

Email: [service@xciterc.de](mailto:service@xciterc.de)

Spare parts you may order in your local hobby shop or online at <http://www.XciteRC.de/>





## Environmental Protection Notes

The symbol of the crossed out dust bin on the product or packaging indicates that this product must be disposed of separately from normal household waste. In order to avoid harmful effects on the environment and human health in the disposal of electrical and electronic equipment and the re-use or recycling are possible. You have the opportunity to submit electrical and electronic equipment free of charge at an appropriate collecting point in your area. Please check with your city or town across the available depot. You also have the option to return old electrical and electronic equipment which has been purchased from us. We will then perform a proper recycling or reuse. Possibly contained batteries must be removed from the product and disposed of at the appropriate collecting point.

## Notes on battery law

According to the German Battery Act (BattG) the one who sells batteries (and accumulators etc.) or devices containing batteries, we are obliged to draw your attention to the following:

Batteries and rechargeable batteries should not be disposed of with household waste but you are legally obliged to return used batteries. Batteries can contain contaminants that could harm the environment or your health if improperly stored or disposed of. Batteries also contain important raw materials such as iron, zinc, manganese or nickel and can be recycled.

You can send us back the batteries after use either sufficient postage:

XciteRC Modellbau GmbH & Co.KG  
 Autenbachstr. 12  
 D-73035 Göppingen

returned free of charge or in close proximity (eg in trade or municipal collection). The levy is limited to points of sale to end-users for the disposal of such waste batteries and customary amounts, which the distributor as new batteries in his range or has done.

Batteries containing pollutants are marked with a sign, a crossed-out rubbish bin, and the chemical symbol of the pollutant-heavy metal.

This crossed-out bin means that you must not dispose of batteries with household waste.

Among these characters, see also the following symbols have the following meanings:

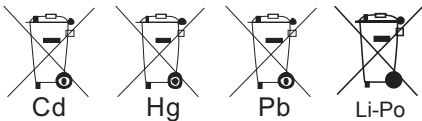

- Cd = cadmium
- Pb = plumbium
- Hg = mercury
- Li = lithium

## Sommaire

Utilisation destinée.....	27
Contenu de la livraison .....	27
Légende des symboles de danger .....	27
CONSIGNES DE SECURITÉ.....	28
Consignes de sécurité pour l'utilisation des piles ou accumulateurs.....	29
Mise en place des piles.....	30
Procédure de charge .....	30
BINDING (Assignation).....	31
Mise en place de l'arceau de sécurité .....	31
Installation de l'arceau .....	32
Principe de pilotage.....	32
Réglages .....	33
Conseils pour le pilotage de la voiture en mode 2WD .....	33
La technique des sauts.....	34
Entretien.....	34
En fin de séance.....	34
Réparations, Pièces détachées.....	36
CONSIGNES POUR LA PROTECTION DE L'ENVIRONNEMENT .....	37
Informations relatives à la loi de recyclage des piles .....	37
Pièces de recharge.....	38

## Mentions légales

Cette notice d'emploi est une publication de la

### XciteRC Modellbau GmbH & Co. KG

Autenbachstrasse 12  
 D-73035 Göppingen  
 Phone: +49 7161 40 799 0  
 Fax: +49 7161 40 799 99  
 E-Mail: info@xciterc.de  
 Web: www.XciteRC.de

Tous droits réservés, traduction incluse. Toute reproduction p.ex. photocopie , microfiche ou enregistrement informatique doivent être autorisées par écrit par l'éditeur. La réimpression, aussi par extraits est interdite.

Cette notice d'emploi répond au stand technique du produit au moment de la mise à l'impression. Toute modification de la technique et de l'équipement est réservée. Aucun droit ne peut être réclamé des données et figures de cette notice d'emploi.

NOUS DECLINONS TOUTE RESPONSABILITE EN CAS D ERREUR D' IMPRESSION! NOUS NOUS RESERVONS LE DROIT DE MODIFICATION!

Veuillez trouver la dernière version de cette notice d'emploi dans l'internet sous [www.XciteRC.de](http://www.XciteRC.de)

© Copyright 2013 by XciteRC-Modellbau GmbH & Co. KG

Nous vous remercions pour votre achat d'une voiture High-Speed Racebuggy 2WD. La notice d'emploi livrée contient des consignes importantes pour l'utilisation de votre nouveau modèle.

Pour une utilisation sans danger lisez toutes les consignes de cette notice avant de mettre votre modèle en marche

Tous noms de société et désignations de produits sont marques des porteurs respectifs. Tous droits réservés.

## Utilisation destinée

Le High-Speed Racebuggy 2WD micro est un RC-Car électrique entièrement monté, avec moteur et variateur. La radiocommande en 2.4 GHz est également fournie. Vous ne pourrez évoluer avec ce modèle que sur des plans d'eau adaptés, suffisamment grands et sans obstacles.

Ce produit n'est pas un jouet et n'est pas approprié aux enfants de moins de 14 ans. L'utilisation ou la manipulation par des enfants de moins de 14 ans ne doit se faire que sous surveillance d'un adulte.

Lisez et respectez toutes les consignes de sécurité et avertissements contenus dans ce mode d'emploi et ceux qui figurent sur l'emballage avant de mettre en marche votre modèle!

Ce mode d'emploi fait partie intégrante du produit. Il contient des consignes importantes pour l'usage du produit. Conservez le pour votre lecture mais aussi remettez cette documentation à tierce personne si vous décidez de prêter ou vendre le High-Speed Racebuggy 2WD. Notre garantie ne couvrira aucun dégât ou mauvais fonctionnement en cas de non-respect du mode d'emploi et des consignes de sécurité.

## Contenu de la livraison

High-Speed Racebuggy 2WD

Emetteur

Cordon USB

Accumulateur LiPo

Pneus arrières et avantés

Arceau

Saut

Plots de balisage de piste

Mode d'emploi avec liste des pièces de rechange

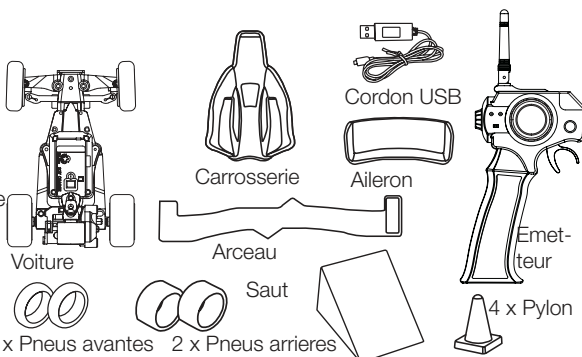

## Accessoires indispensables

4 piles ou accumulateurs format AA pour l'émetteur

## Légende des symboles de danger



**DANGER:** Ces indications doivent être respectées impérativement par l'utilisateur! L'inobservation de ces indications peut entraîner un mauvais fonctionnement du X-Tide micro. Ces indications sont également utiles pour votre propre sécurité et pour celle des autres personnes!



**ATTENTION:** Ces indications doivent être respectées par l'utilisateur! L'inobservation de ces indications peut aboutir à la perte de la garantie, peut être la cause de dommages de toute sorte ou d'accidents.

Indications ou conseils pour un fonctionnement optimal.









Instructions pour la maintenance et l'entretien afin d'assurer une durée de vie maximum du produit.

## CONSIGNES DE SECURITÉ

Ces indications doivent être respectées impérativement. La XciteRC Modellbau GmbH&Co.KG décline toute responsabilité en cas de dommages aux personnes et/ou à autre matériel suite à une utilisation non conforme ou suite au non-respect des consignes de sécurité. Dans ces cas, la garantie ne s'applique pas. Utilisez le modèle toujours avec grande attention et responsabilité pour éviter tout dommage aux personnes ou/et autre matériel. Nous recommandons également de souscrire une assurance de responsabilité civile. Si vous avez déjà une assurance de responsabilité civile, informez- vous soigneusement si votre contrat vous couvre pour l'utilisation de cet appareil.









- Attention, ce produit contient des petites pièces mobiles qui peuvent être avalées et qui sont donc dangereuses pour la santé. Ne jamais laisser l'appareil à la portée des enfants de moins de 3 ans.
- Ce produit n'est pas un jouet et n'est pas approprié aux enfants de moins de 14 ans.
- La manipulation d'un modèle radiocommandé demande de la pratique et de l'expérience. Au début, faites voler votre nouveau modèle avec beaucoup de prudence et familiarisez- vous d'abord avec les réactions de la boîte de commande.
-  **DANGER:** une manipulation contrôlée et sécurisée exige concentration et réactivité. Ne faites pas voler le modèle si vous êtes fatigué ou si vous êtes sous l'influence de l'alcool ou de médicaments. – **Danger d'accident et de blessure !**
-  **DANGER:** La commande de ce modèle s'effectue par signaux radioélectriques qui peuvent être influencés par l'environnement. Eventuellement, vous pourriez perdre le contrôle de votre modèle. Ne faites voler votre modèle que si vous avez une visibilité suffisante permettant un contact visuel direct et en espace libre, à l'écart des voitures, trafic et personnes- **Danger d'accident et de blessure !**
- Ne faites pas voler votre modèle pendant un orage ou à proximité de mâts d'émission ou de lignes haute tension.
- L'utilisation d'appareils radiocommandés n'est pas permise dans tous les lieux publics (rues, chemins, places ou lacs). Renseignez-vous préalablement si leur usage est permis. Ceci est également valable pour les lieux privés, l'autorisation du propriétaire du lieu est indispensable.
-  **DANGER:** Faites attention que vos doigts, vos cheveux et vos vêtements ne rentrent pas dans le champ des parties rotatives et des hélices. – **Danger de blessure !**
- Avant de démarrer vous vous assurez si la fréquence employée soit libre, afin que votre ou un autre modèle ne soit hors contrôle.
-  Pour la mise en marche, actionnez toujours d'abord l'émetteur puis dans un deuxième temps l'appareil. **ATTENTION:** L'émetteur doit toujours rester allumé pendant l'utilisation!
- Ne faites jamais voler votre modèle avec des accumulateurs faibles car la portée sera extrêmement diminuée.
- Quand l'accumulateur faiblit, alors le modèle ralentit dans un premier temps, ensuite les manettes de contrôle ne réagissent plus correctement. Il est impératif de stopper l'utilisation pour recharger les accumulateurs.
- Respectez soigneusement les consignes et les avertissements contenus dans ce mode d'emploi du modèle, ainsi que ceux de tous les accessoires que vous utiliserez en accompagnement de celui-ci (chargeurs, accumulateurs rechargeables etc.).
-  **DANGER:** Tenez à l'écart des enfants toutes les parties d'emballages, toutes les petites pièces, les matériaux chimiques et électriques – **Danger d'accident et de blessure !**
- Evitez tous les obstacles que l'appareil ne pourrait pas franchir et continuez à donner plein gaz. Une collision peut provoquer la destruction du moteur, du variateur et du boîtier de vitesse!
- Le modèle et l'émetteur ne doivent être ni mouillés ni tenus dans un endroit humide car les pièces électroniques (récepteur, variateur et servo) et les accumulateurs Lithium ne sont pas étanches. Ne faites jamais voler le modèle par temps de pluie ou de brouillard dense, ne le faites pas rouler sur l'herbe humide et ne le faites pas traverser les flaques ou la neige.
-  **DANGER:** **Danger d'incendie et d'explosion par intrusion d'humidité dans les accumulateurs LiPo!**

- Les parties en matière plastique (par exemple les suspensions et les pièces du carrosserie) perdent de la flexibilité à basses températures (moins de 10°C) et peuvent se rompre plus facilement.
- Aucune modification ni aucune réadaptation du modèle ne sont permises par motif de sécurité et d'agrément CE. Ceci est valable, en particulier, pour l'émetteur, le récepteur et le variateur, à exception des travaux d'entretien ou de réparation avec des pièces détachées d'origine.
- Les roues dentées dans les servos sont usinées avec grande précision et sont très petites. La marge de tolérance est minime. Ne tournez jamais les servos avec la main - ils pourraient être sérieusement détruits.
-  Après l'usage, éteignez en premier le modèle, puis l'émetteur. **DANGER:** Enlevez les accus du modèle et de l'émetteur. Ne stockez jamais le modèle sans avoir retiré les accumulateurs. **Danger d'incendie !**
- Stockez les accumulateurs à part et sur un support incombustible.

-  Les composants de propulsion (moteur et variateur) et l'accumulateur peuvent s'échauffer pendant l'usage. **DANGER: Danger de brûlure !** Laissez refroidir complètement ces composants après l'usage et aussi avant chaque changement de l'accumulateur.

*La mise en route et l'utilisation du modèle se font sous l'entière et totale responsabilité de l'utilisateur. Seule une utilisation responsable et prudente vous protégera d'éventuelles blessures et dégâts matériels.*

## Consignes de sécurité pour l'utilisation des piles ou accumulateurs

- Les piles et accumulateurs doivent être tenus à l'écart des enfants! Ne laissez jamais les piles et les accumulateurs à portée sans surveillance, ils pourraient être avalés par des enfants ou des animaux domestiques !
- N'utilisez que des piles/accumulateurs homologués pour ce modèle ou des piles/accumulateurs étant de qualité similaire.
-  **DANGER:** N'exposez pas les piles/accumulateurs à une source de chaleur. Ne les jetez jamais au feu. **Danger de brûlure et d'explosion!**
-  **DANGER:** Respectez la polarité des différents éléments en les montant dans l'appareil, ne court-circuitez pas les branchements. **Danger de brûlure et d'explosion!**
- Si possible échanger toutes les piles en même temps. Ne jamais mélanger des piles neuves avec de piles déjà usées et ne pas utiliser en même temps des accumulateurs ayant des charges différentes.
-  **DANGER:** N'utilisez pas de piles ou accus défectueux. – **Danger de brûlure! Danger d'irritation au contact avec la peau, protégez votre peau avec des gants!**
-  **DANGER:** n'essayez jamais de recharger des piles non rechargeables. – **Danger de brûlure ou d'explosion!**
- Pour recharger les accumulateurs, ôtez-les au préalable du modèle.
-  **DANGER:** Pour recharger les accumulateurs, seule l'utilisation d'un chargeur homologué est autorisée. Le processus de rechargement ne doit se faire que sur une surface non inflammable et sous la surveillance permanente d'un adulte. – **Danger de brûlure!**
- Ne laissez jamais des piles usées dans le modèle. Retirez les piles usées immédiatement.
-  **PRECAUTION:** les accumulateurs NiMH doivent être vérifiés au plus tard tous les trois mois. Les accumulateurs ont la particularité de se décharger automatiquement pendant leur repos. Donc, pour éviter leur déchargement complet qui entraînerait leur destruction, il faut les recharger régulièrement si nécessaire. Utilisez de préférence des accus RTU. Ceux-ci retiennent mieux leur charge.
-  **PRECAUTION:** Vérifiez la capacité de stockage de vos accumulateurs en Lithium. En règle générale, un accumulateur, stocké trop longtemps avec une charge trop forte ou avec une charge trop basse, sera endommagé.

*La société XciteRC Modelbau GmbH & Co.KG ne peut pas contrôler la manipulation des accus faite par l'utilisateur et de ce fait, ne peut pas être tenue responsable d'une mauvaise opération de chargement ou déchargement.*

### Mise en place des piles

- Retirez le couvercle du logement des piles avec un tournevis à empreinte cruciforme
- Mettez les 4 piles en place en respectant la polarité
- Remontez le couvercle sur l'émetteur

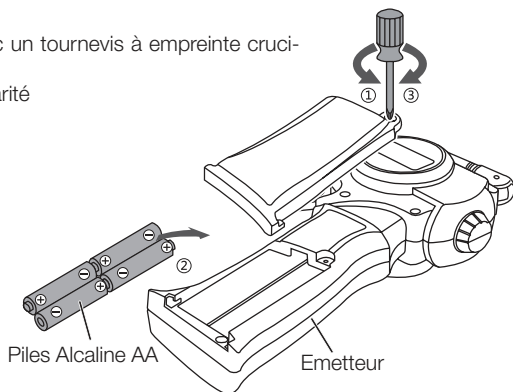

### Procédure de charge

- Pour recharger l'accu, retirez la carrosserie
- Mettez l'interrupteur ON/OFF de la voiture sur OFF

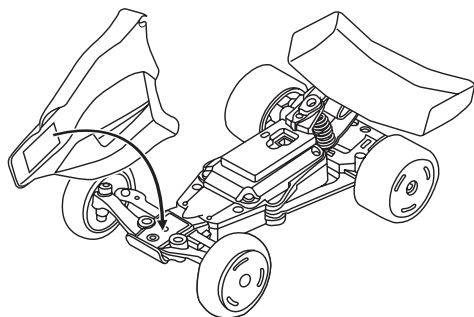
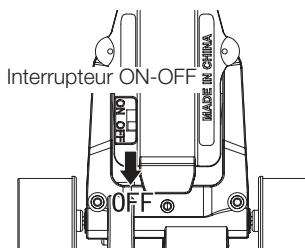

- Mettez l'interrupteur ON –OFF de l'émetteur sur ON. La LED rouge clignote
- Branchez le cordon de charge de l'émetteur sur le châssis

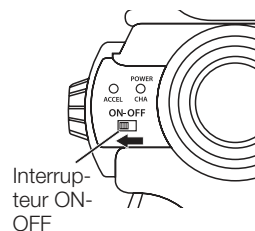
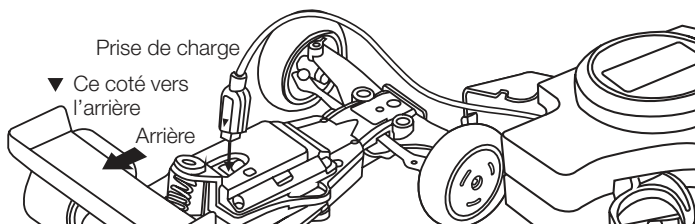

- Lors de la charge, la LED de l'émetteur passe au vert. En fin de charge, elle se remet à clignoter au rouge.
- Le temps de charge dépend de la capacité de l'accu. En règle générale, il est de 60 minutes.
- En fin de charge, remettez l'interrupteur ON/OFF de l'émetteur en position OFF et débranchez le cordon de charge du châssis.

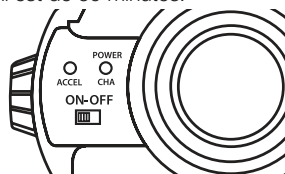

### BINDING (Assignment)

Pour que l'émetteur et le récepteur soient sur la même fréquence, il faut d'abord les assigner. Le choix de la fréquence se fait alors automatiquement.

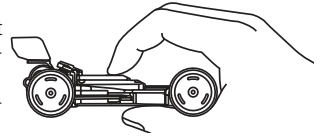

- Lorsque vous allumez la réception de la voiture, tenez-la, comme indiqué sur le croquis, pour que les roues puissent tourner librement
- Mettez alors l'interrupteur ON/OFF de la voiture en position ON. La LED rouge clignote de la manière suivante :

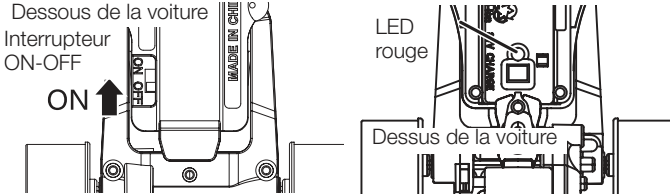
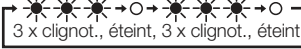

- Allumez l'émetteur en mettant l'interrupteur en position ON. La LED rouge clignote
- Placez l'émetteur à proximité de la voiture (env. 50 cm) La LED rouge clignote de la manière suivante :

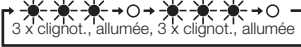

A cet instant, l'émetteur est assigné automatiquement, et la LED rouge reste allumée en permanence.

Si au bout de deux secondes, les deux LEDs (celle de la voiture et celle de l'émetteur) ne restent pas allumées, reprenez la procédure.

Si plusieurs pilotes évoluent en même temps avec ces voitures, il se peut que plusieurs soient sur la même fréquence. Dans ce cas, placez l'autre émetteur à proximité du vôtre (à moins de 5 m) et relancez une procédure Binding, pour assigner votre voiture à votre émetteur.

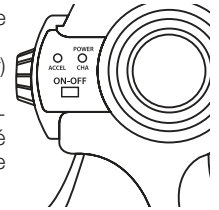

### Mise en place de l'arceau de sécurité

Cet arceau, une fois en place, sert à remettre la voiture sur ses roues quand elle est renversée. Mais la voiture peut rouler sans cet arceau.

#### Réalisation de l'arceau

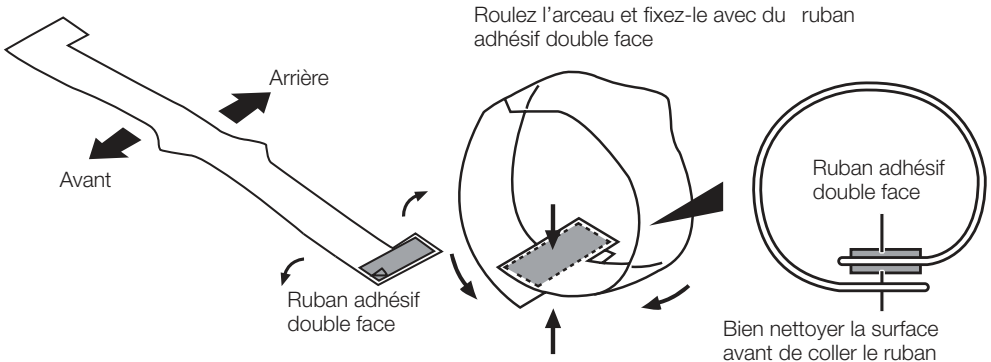

**Installation de l'arceau**

Assemblez l'arceau avec du ruban adhésif double face comme indiqué sur le croquis.  
 Nettoyez bien la surface avant de coller le ruban adhésif double face.  
 Assurez-vous que le Spoiler puisse se mettre autour de la carrosserie (voir croquis)

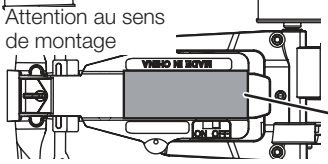

Position du Spoiler

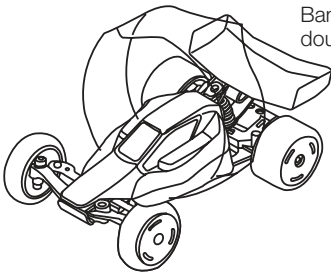

Bande adhésive double face

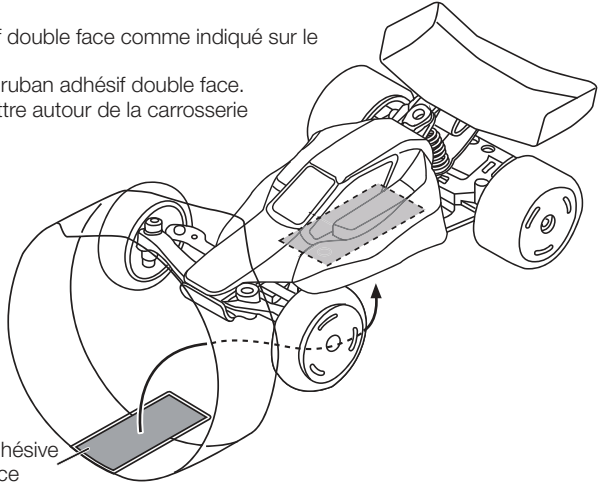

**Principe de pilotage**

**Gaz/Freinage**

Tirez sur la gâchette des gaz pour faire avancer la voiture. Poussez sur la gâchette des gaz pour faire reculer la voiture. En marche arrière, la vitesse de la voiture est de moitié inférieure à la vitesse en marche avant

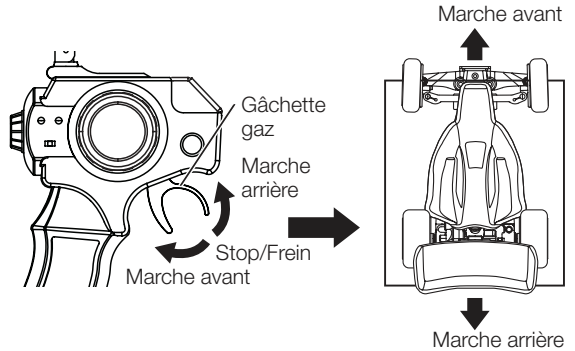

**La direction (volant)**

Si vous tournez le volant vers la gauche, la voiture effectuera un virage à gauche, pour aller à droite, tournez le volant vers la droite.

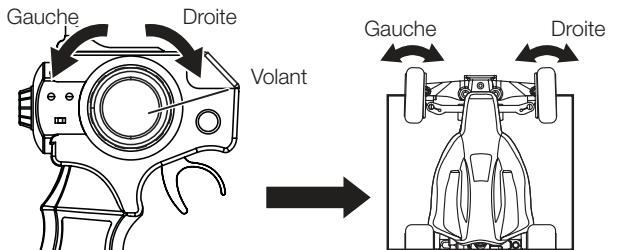



## Utilisation de l'émetteur

Tenez l'émetteur par la poignée avec la main gauche (voir croquis) et servez-vous de votre index pour déplacer la gâchette des gaz, tournez le volant avec la main droite.

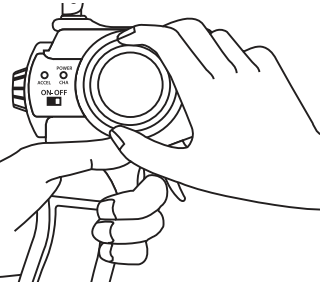

## Réglages Vitesse

Si vous estimez que la voiture ne roule pas assez vite, appuyez une fois sur la touche Hi-/Low-Speed de l'émetteur. Là, vous passez à la vitesse supérieure. Si vous appuyez une nouvelle fois sur la touche, vous repassez à la vitesse normale.

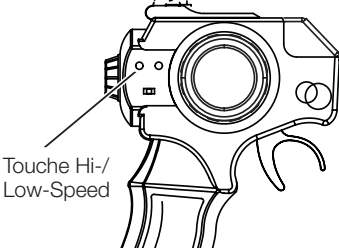

Touche Hi-/Low-Speed

Réglage de la direction

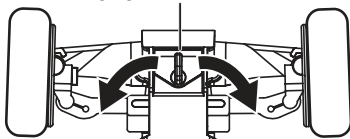

Lorsque la voiture tourne à gauche

Lorsque la voiture tourne à droite

## Réglage Marche Avant/Arrière

Si la voiture avance ou recule lorsque la gâchette des gaz est au ralenti, vous pouvez régler cela avec le bouton de réglage situé à côté du volant, jusqu'à ce que la voiture s'immobilise.

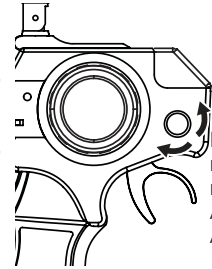

Bouton de réglage marche Avant / Arrière

## Réglage Droite/Gauche.

Avec une touche, située à l'avant, sous la carrosserie, on peut régler le parallélisme des roues avant

## Conseils pour le pilotage de la voiture en mode 2WD

Si vous mettez d'un coup la gâchette des gaz en position plein gaz, il se peut que les roues arrière patinent, mais la voiture n'avance pas.

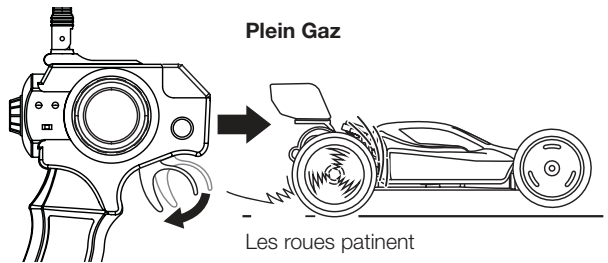

Plein Gaz

Les roues patinent

Au ralenti, les roues ne tournent pas. Si vous mettez les gaz progressivement, la voiture va accélérer

En fonction de l'état de la piste, il faudra adapter sa manière de conduire la voiture.

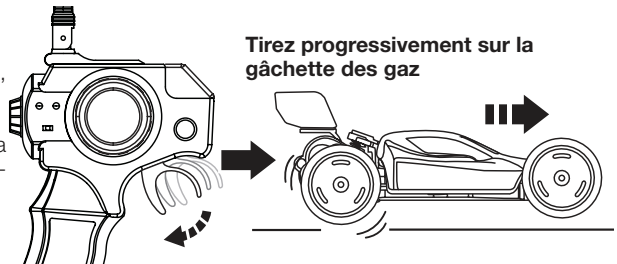

Tirez progressivement sur la gâchette des gaz

## La technique des sauts

Pour apprendre la technique optimale pour les sauts, essayez différentes positions de la gâchette des gaz.

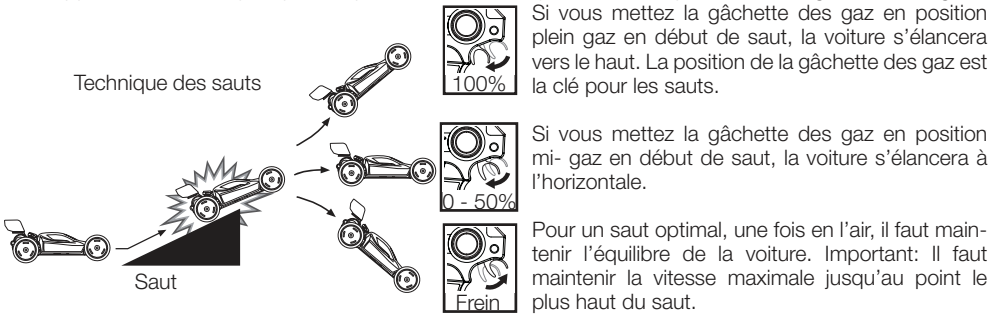

Vous trouverez d'autres informations imprimées directement sur le sautoir.

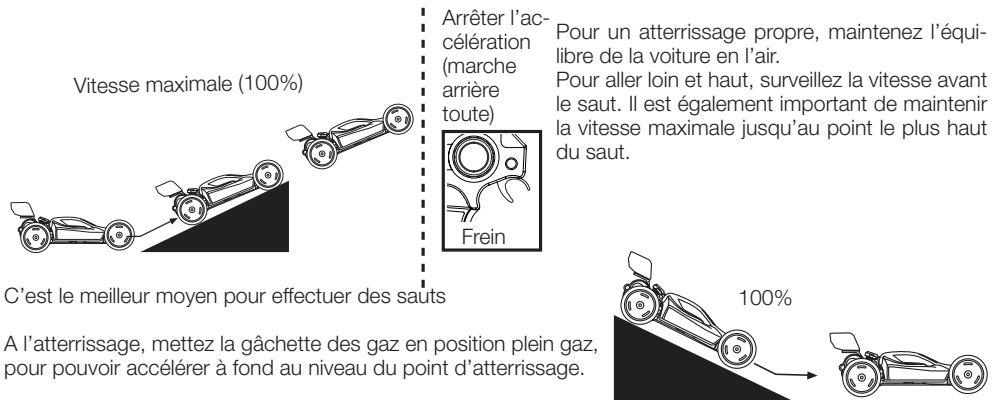

## Entretien

Avant d'utiliser la voiture, nettoyez la piste.

Nettoyez les organes de transmission et les pneus de la voiture.

## En fin de séance

Coupez l'émetteur et la réception de la voiture.

Si vous ne vous servez pas de la voiture pendant un certain temps, retirez les piles de l'émetteur. La voiture doit toujours reposer sur ses roues, à l'horizontale.

## Recherche

La voiture ne se déplace pas		L'émetteur n'est pas alimenté, on a peut être oublié de mettre les piles.	Mettez de nouvelles piles alcalines dans le logement piles comme décrit dans cette notice. Les anciennes piles sont éventuellement usagées, plus assez de capacité.
		L'accu de la voiture n'est pas chargé.	Chargez-le comme décrit dans cette notice.
		La voiture et l'émetteur ne sont pas assignés (Binding).	Lancez la procédure Binding comme décrit dans cette notice. Allumez d'abord la réception de la voiture et ensuite seulement l'émetteur.
		Le signal de l'émetteur n'est pas retransmis.	Réduisez la distance entre la voiture et l'émetteur.
		L'interrupteur ON/OFF n'est pas sur ON.	Allumez la réception de la voiture et l'émetteur.
Comportement anormal de la voiture.	La voiture ne suit pas une trajectoire rectiligne.	Il y a de la poussière ou des saletés sur les roues.	Nettoyez les pneus.
		Réglez le parallélisme des roues.	Réglez le parallélisme comme décrit dans la notice.
		La gâchette des gaz a été violemment mise en position plein gaz.	Mettez les gaz progressivement comme décrit dans la notice.
	La vitesse de la voiture n'est pas assez élevée.	Réglez la vitesse sur l'émetteur.	Passer d'une vitesse à l'autre avec la touche Hi/Low Speed de l'émetteur.
	La voiture ne peut pas faire de sauts.	La pente du sautoir n'est pas bonne.	Adaptez la hauteur des sauts et exercez-vous aux sauts comme décrit dans la notice.
La voiture se déplace ou s'arrête automatiquement.	La voiture se déplace toute seule.	La voiture n'est pas assignée.	Assignez l'émetteur au récepteur, comme décrit dans cette notice.
		La fonction Marche Avant/Arrière n'est pas réglée correctement.	Effectuez les réglages nécessaires sur l'émetteur pour que les roues ne tournent pas quand vous êtes au ralenti.
		Voiture perturbée pas d'autres signaux.	Changez d'endroit.
	La voiture s'arrête automatiquement.	La voiture n'est pas alimentée.	Chargez l'accu de la voiture comme décrit dans la notice.

## Réparations, Pièces détachées

Les traces d'une usure normale et les pièces endommagées suite à un accident ne sont pas couverts par la garantie. La responsabilité du constructeur est entièrement exclue. L'exclusion de la garantie s'applique en général comme suit :

Pour les modèles de voitures: les pneus usés, les pièces d'entraînement et roues dentées usées, ou des suspensions tordues ou cassées, le châssis ou la carrosserie

Pour les modèles de bateaux: hélices cassées, superstructures détachées

Pour les modèles d'avions: tous les dégâts causés par un transport non approprié ou un crash.

Si vous découvrez un défaut de fabrication ou une pièce détériorée au moment de l'ouverture de l'emballage – avant la première mise en route – retournez le modèle sans attendre à votre concessionnaire ou directement chez nous afin que nous procédions à un échange.

Toutes les pièces du X-Tide micro peuvent être disponibles comme pièces détachées. En cas de pièces défectueuses, vous pouvez vous aider du dessin éclaté pour l'identifier et la commander. En cas de problème ou de questions consultez votre concessionnaire.

XciteRC Modellbau GmbH & Co. KG - Service, Autenbachstrasse 12, D-73035 Göppingen, Tel. +49 7161 40 799 50

Email: [service@xciterc.de](mailto:service@xciterc.de)

Vous trouverez les pièces détachées chez votre concessionnaire ou online sur <http://www.XciteRC.de/>



## CONSIGNES POUR LA PROTECTION DE L'ENVIRONNEMENT

Le symbole de la poubelle barrée sur l'emballage signifie que celui-ci ne peut pas jamais être jeté à la poubelle. Cette mesure contribue à éviter tous les dangers sur l'environnement et sur les personnes pouvant résulter d'une élimination sauvage des appareils électriques et électroniques.

Cela favorise les efforts de recyclage.

Le dépôt de tous les appareils électriques ou électroniques dans les points de récupération autorisés près de chez vous est gratuit. Renseignez-vous auprès de votre commune ou mairie où se trouve le centre de tri le plus proche de chez vous. Nous reprenons également tous nos appareils électriques ou électroniques gratuitement après usage si vous nous les renvoyez. Nous les remettons à un centre de tri ou de recyclage. Les piles ou les accus doivent être retirés de chaque appareil et doivent être remis au centre de tri approprié à ce type de déchets.

## Informations relatives à la loi de recyclage des piles

Nous commercialisons des piles et des accus et sommes dans ce cas dans l'obligation selon la législation en vigueur (Battg) d'informer le consommateur comme suit :

Il est formellement interdit de jeter les piles et les accus dans la poubelle domestique, la loi oblige les consommateurs de les remettre à un dépôt homologué après usage. Les piles usagées contiennent des métaux/produits dangereux qui peuvent entraîner des effets nocifs pour la santé et pour l'environnement en cas de mauvais stockage ou élimination. Les piles contiennent aussi des matières premières comme du fer, du cuivre, du zinc, du manganèse ou du nickel qui peuvent être recyclés.

Vous pouvez nous renvoyer les piles et les accumulateurs par poste suffisamment affranchie à l'adresse ci-dessous :

XciteRC Modellbau GmbH & Co.KG  
 Autenbachstr. 12  
 D-73035 Göppingen

Où vous pouvez les remettre gratuitement au point de collecte le plus proche de chez vous (par exemple, dans la distribution ou dans les containers de récupération de piles de votre commune). La remise chez les commerçants est limitée aux quantités domestiques et aux marques et type de piles vendues dans ce commerce.

Sur les piles contenant des produits dangereux figurent le symbole d'une poubelle barrée et le symbole des métaux dangereux.

Le symbole de la poubelle barrée signifie que les piles et les accumulateurs ne doivent pas être jetés dans la poubelle classique.

Ci-dessous les symboles que vous reconnaîtrez

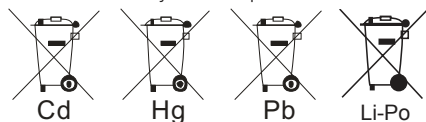

Cd = Cadmium  
 Pb = Plomb  
 Hg = mercure  
 Li = Lithium

## Ersatzteile Spare Parts Pièces de recharge

30801002



Moosgum-  
mireifen  
M 1:32 4  
Stück/Foam  
tires M 1:32

4pcs/ Pneus mousse Ech. 1 :32,  
par 4

30801001



Karosserie  
und Flügel/  
Body and  
wing/ Car-  
rosserie et

aileron

30801006

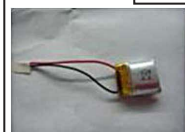

LiPo-Akku/  
Li-po bat-  
tery/ Accu  
LiPo

30801007



Motor für  
Lenkung/  
Main motor/  
Moteur de  
direction

30801008



Empfänger  
und Regler-  
einheit/PCB  
board/En-  
semble récepteur-variateur

30801010



Vorder-  
achse mit  
Felgen/  
Front cross  
member with

wheel hubs/Train avant avec  
jantes

30801011



Anlenkung  
Vorderach-  
se/Steering  
parts/ Biel-  
lettes de

train avant

30801012



Chassis  
Kunststoff/  
Chassis/  
Châssis  
plastique

30801015



Chassis  
Abdeckung  
oben/  
Cover for  
PCB board/  
Cache supérieur du châssis

30801005



Streckenbe-  
grenzungs-  
pfosten 4  
Stück/Ro-

adblock 4pcs/ Plots de balisage  
de piste, 4 pces

60100000



USB-Lade-  
kabe eckiger  
Stecker/  
USB cable/  
Cordon de

charge USB, prise carrée

30801013



Hinterachse  
mit Felgen/  
Rear cross  
member with  
wheel hubs/  
Train arrière avec jantes

30801014



Halter für  
Antriebs-  
motor/Motor  
base/ Sup-  
port moteur

30801004



Sprung-  
schanze  
aus Karton  
bedruckt/  
Jump hard

paper 1 pcs/ Sautoir en carton  
imprimé, 1 pce

30801003



Überrollkäfig  
aus Poly-  
carbonat/  
Roll cage/  
Arceau en

Plycarbonate

30801009

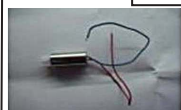

Motor für  
Antrieb/  
Tail motor/  
Moteur

**DE** Die XciteRC Modellbau GmbH & Co. KG erklärt hiermit, dass dieses Produkt den grundlegenden Anforderungen und anderen relevanten Vorschriften der Richtlinie R&TTE 1999/5/EC sowie RoHS 2011/65/EC entspricht.

Die ausführliche Konformitätserklärung finden Sie im Internet unter **www.XciteRC.com** beim jeweiligen Produkt unter dem Link **Konformitätserklärung** oder per E-Mail: info@xciterc.de.

**EN** The XciteRC Modellbau GmbH & Co. KG declare that this product complies with the essential requirements and other relevant regulations of the directives R&TTE 1999/5/EC and RoHS 2011/65/EC.

The detailed Declaration of Conformity can be found at **www.XciteRC.com** at the respective product link **Declaration of Conformity** or via E-mail: info@xciterc.de.

**FR** La société XciteRC Modellbau GmbH & Co. KG déclare que cet article est conforme aux directives CE R&TTE 1999/5/EC and RoHS 2011/65/EC.

Vous trouverez la déclaration de conformité détaillée sur internet, sous **www.XciteRC.com**, sur la page de l'article en question, sous le lien de la **Déclaration de conformité** ou e-mail: info@xciterc.de.

**XciteRC**<sup>®</sup>

**High Speed**  
Racebuggy 2WD

**XciteRC Modellbau GmbH & Co. KG**

Autenbachstraße 12  
D-73035 Göppingen  
Phone: +49 7161 40 799 0  
Fax: +49 7161 40 799 99  
E-Mail: [info@xciterc.de](mailto:info@xciterc.de)  
Web: [www.XciteRC.de](http://www.XciteRC.de)