

NR 7 VI-DE-1119

Dual



NR 7

**Stereo
Nostalgie-
Komplettanlage**

Bedienungsanleitung

Inhaltsverzeichnis

Technische Daten	4
Lieferumfang	5
Allgemeines	5
Zielgruppe dieser Bedienungsanleitung	6
Gestaltungsmerkmale dieser Bedienungsanleitung	6
Reset-Hinweis	6
Geräteübersicht.....	7
Hinweise zur Handhabung	11
Sicherheitshinweise.....	11
Bestimmungsgemäße Verwendung.....	12
Beschreibung des Gerätes.....	13
Gerät zum Betrieb vorbereiten	13
Gerät aufstellen.....	13
Antenne ausrichten	15
Externe Tonquelle (AUX) anschließen	15
Transportsicherung lösen.....	15
Batterien in die Fernbedienung einlegen.....	16
Netzanschluss.....	17
Klemme Tonarm lösen	17
Zentrierpuck.....	17

Nadelschutzkappe entfernen	17
----------------------------------	----

Allgemeine Geräte-Funktionen

Gerät einschalten.....	18
Quelle einstellen	18
Lautstärke einstellen	18
Gerät ausschalten	18

Bluetooth-Funktion bedienen.....

USB-Funktion bedienen

Speichermedium einsetzen	20
Bedienung	21
Zufallswiedergabe.....	22
Programmierfunktion	23
Löschfunktion.....	24
Titel löschen.....	24
Speichermedium entnehmen.....	24

FM Radio.....

FM-Sender einstellen	25
Radiosender empfangen	25
FM-Sender speichern.....	25

Schallplatte abspielen

Vorgehensweise.....	26
Abspielen unterbrechen.....	26

CD-Player bedienen27	Fehlerbehebung35
Welche Discs Sie verwenden können27	Probleme mit dem Gerät..... 35
CD einlegen27	Probleme mit USB-Medien 35
CD / MP3-CD wiedergeben 28	Probleme mit dem CD-Player36
CD entnehmen 29	Probleme mit dem Radio37
Zufallswiedergabe30	Probleme mit dem Plattenspieler37
Programmierungsfunktion.....30	
Aufnahmefunktion31	Entsorgungshinweise 38
Vorbereitung31	Ersatzteile & Zubehör..... 38
Aufnahme von CD32	
Aufnahme von Schallplatte32	
Aufnahme von externer Quelle.....32	
Aufnahme von Bluetooth.....33	
Gerät reinigen.....33	
Sicherheitshinweise.....33	
Hinweise zur CD33	
Reinigen der Nadel und der Platte.....34	
Auswechseln der Nadel34	

Technische Daten

Abmessungen Gerät (Breite x Tiefe x Höhe)	525 x 230 x 395 mm
Gewicht	ca. 7,5 kg
Spannung / Frequenz	230 V AC, 50 Hz, 24 W
Ausgangsleistung Lautsprecher	2 x 5 W
Umgebungsbedingungen	+5 °C bis +35 °C
Relative Luftfeuchte (nicht kondensierend)	5 % bis 90 % relative Luftfeuchte (nicht kondensierend)
Radio Empfangsfrequenzen	UKW 87,5-108 MHz Wurfantenne
Batterie Fernbedienung	CR 2025
Bluetooth	BT Version V3.0 Frequenzbereich :2.4 GHz- 2.480G Hz

AUX IN-Anschluss	3,5 mm Klinke
USB	Version 2.0
MP3-Wiedergabe	99 Alben, 999 Titel
Plattenspieler	
Geschwindigkeit	33 1/3, 45, 78 U/min.
Platten-Durchmesser	17,5 / 25 / 30 cm
Abtastnadel	Keramik-Nadel

Technische Änderungen und Irrtümer vorbehalten.
Die Abmessungen sind ungefähre Werte.

Richtlinien und Normen

Hiermit erklärt die DGC GmbH, dass der Funkanlagentyp DUAL NR 7 der Richtlinie 2014/53/EU entspricht.

Der vollständige Text der EU-Konformitätserklärung ist unter der folgenden Internetadresse verfügbar:
<http://dgc-electronics.de/files/DOC/>



Lieferumfang

Sicherstellen, dass alle nachfolgend aufgeführten Teile vorhanden sind:

- Gerät mit UKW-Wurfantenne
- Zentrierpuck
- Fernbedienung
- Abdeckhaube
- diese Bedienungsanleitung

Hinweis

Bei unvollständigem Lieferumfang bitte an den Kundendienst wenden.

Allgemeines

Diese Bedienungsanleitung hilft beim

- bestimmungsgemäßen und
- sicheren

Gebrauch der Stereo Nostalgie-Komplettanlage, im folgenden Gerät genannt.

Alle Marken- und Produktnamen sind Warenzeichen oder eingetragene Warenzeichen der jeweiligen Hersteller.

- Bluetooth is a registered trademark owned by Bluetooth SIG, Inc.

Zielgruppe dieser Bedienungsanleitung

Die Bedienungsanleitung richtet sich an jede Person, die das Gerät

- aufstellt,
- bedient,
- reinigt oder
- entsorgt.

Gestaltungsmerkmale dieser Bedienungsanleitung

Verschiedene Elemente der Bedienungsanleitung sind mit festgelegten Gestaltungsmerkmalen versehen. So kann leicht festgestellt werden, ob es sich um

normalen Text,

<Menüpunkte>,

- Aufzählungen oder
1. Handlungsschritte handelt.

Reset-Hinweis

In seltenen Fällen kann es passieren, dass die Software des Gerätes „einfriert“ und das Gerät nicht mehr auf eine Bedienung reagiert.

In diesem Fall wie folgt vorgehen:

1. Gerät ausschalten.
2. Netzstecker aus der Steckdose ziehen.
3. Kurze Zeit warten.
4. Netzstecker wieder anschließen.
5. Gerät einschalten.

Der Systemspeicher wird zurückgesetzt. Das Gerät ist wieder betriebsbereit.

Geräteübersicht

Frontansicht

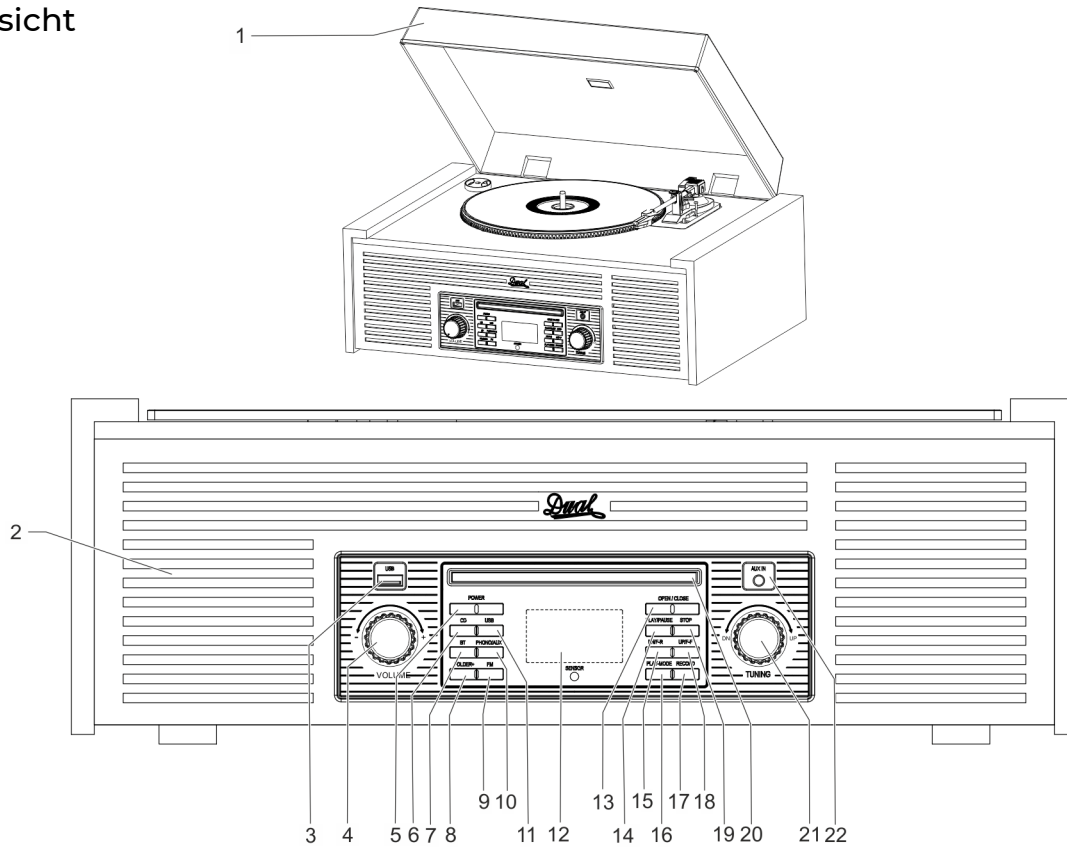

Rückansicht / Draufsicht

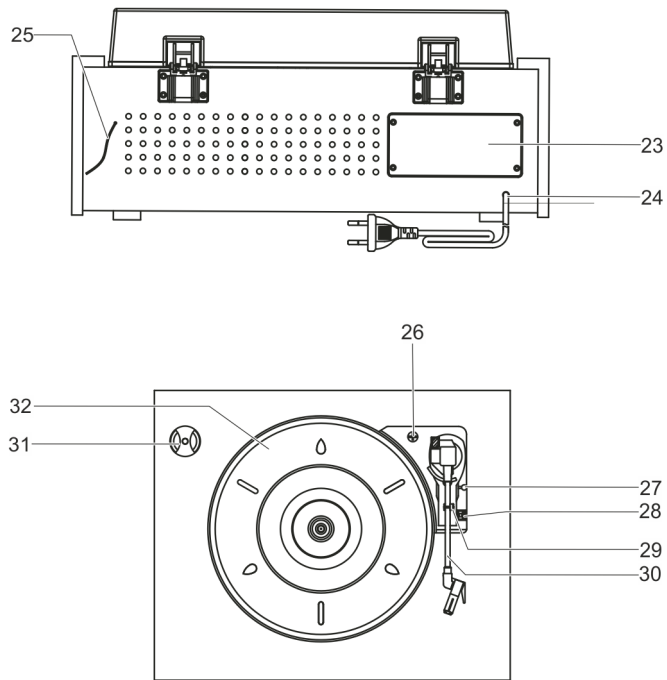

Fernbedienung

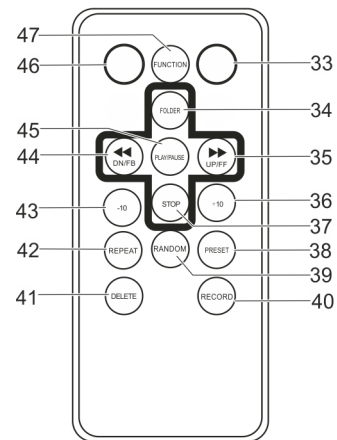

Frontansicht		
1		Abdeckhaube
2		Lautsprecher
3	USB	USB-Anschluss
4	VOLUME	Lautstärkeregler
5	POWER	Einschalten / Ausschalten
6	CD	CD-Betrieb
7	BT	Bluetooth-Betrieb
8	Folder+	Albumwahl vorwärts
9	FM	Radio-Betrieb
10	PHONO	Plattenspieler-Betrieb
11	USB	USB-Betrieb
12		Display
13	Open/Close	CD-Fach öffnen/schließen

14	PLAY/PAUSE	CD/USB: Wiedergabe starten, Pause
15	DN/F-R	CD/USB: Titelwahl, Suchlauf rückwärts
16	PLAY/MODE	Repeat, Random, CD/USB, Programmierung
17	RECORD	USB-Aufzeichnungsfunktion
18	UP/F-F	CD/USB: Titelwahl, Suchlauf rückwärts
19	STOP	CD/USB: Wiedergabe stoppen
20		CD-Fach
21	TUNING	Einstellregler UKW-Frequenz
22	AUX IN	Anschluss externe Quelle, 3,5 mm Klinke

Rückansicht/Draufsicht		
23		Netzteil (nur für Service)
24	AC~	Netzanschluss für 230 V ~ / 50 Hz
25		Wurfantenne
26		Transportsicherung
27		Hebel Tonarmlift
28		Drehzahl-Wahlschalter (33+45+78 U/min)
29		Tonarmablage mit Klemme
30		Tonarm mit System
31		Adapter für Singles/Zentrierpuk
32		Plattenteller
Fernbedienung		
33	POWER	Einschalten / Ausschalten
34	FOLDER	CD/USB: Ordnerauswahl UKW: Gespeicherte Sender aufrufen

35	▶▶ UP/F.F	CD/USB: Titelwahl, Suchlauf rückwärts Radio-Modus: Manuelles Einstellen der Frequenz
36	Track +10	CD/USB: Titelsprung +10 Titel
37	STOP	CD/USB: Wiedergabe stoppen
38	PRESET	UKW-Favoriten speichern
39	RANDOM	Zufallswiedergabe
40	RECORD	CD/USB: Aufzeichnungsfunktion
41	DELETE	USB: Titel löschen
42	REPEAT	CD/USB: Wiederholfunktion
43	Track -10	CD/USB: Titelsprung -10 Titel
44	◀◀ DN/F.B	CD/USB: Titelwahl, Suchlauf rückwärts Radio-Modus: Manuelles Einstellen der Frequenz
45	PLAY/ PAUSE	CD/USB: Wiedergabe starten, Pause
46	OP/CLS	Öffnen und Schließen des CD-Fachs
47	FUNCTION	Auswahl des Betriebsmodus

Hinweise zur Handhabung

Alle Sicherheitshinweise sorgfältig durchlesen und diese Bedienungsanleitung für spätere Fragen aufbewahren. Alle Warnungen und Hinweise in dieser Bedienungsanleitung befolgen.

Sicherheitshinweise

- Das Gerät darf nur an eine Netzspannung von 230 V~/50 Hz angeschlossen werden. Niemals das Gerät mit einer anderen Spannung betreiben.
- Den Netzstecker erst anschließen, nachdem die Installation vorschriftsmäßig beendet ist.
- Das Gerät auf Beschädigungen prüfen.
- Wenn der Netzstecker des Gerätes defekt ist bzw. wenn das Gerät sonstige Schäden aufweist, darf es nicht in Betrieb genommen werden.
- Das Gerät bleibt auch in ausgeschaltetem Zustand mit dem Stromnetz verbunden. Den Netzstecker aus der Steckdose ziehen, falls das Gerät über einen längeren Zeitraum nicht benutzt wird.
- Das Netzkabel immer am Netzstecker und nicht am Kabel aus der Steckdose ziehen.
- Um Feuergefahr und die Gefahr eines elektrischen Schlages zu vermeiden, das Gerät weder Regen noch sonstiger Feuchtigkeit aussetzen.
- Gerät nicht in der Nähe von Badewannen, Swimmingpools oder spritzendem Wasser in Betrieb nehmen.
- Keine offenen Brandquellen auf das Gerät stellen, (z. B. brennende Kerzen).
- Keine Behälter mit Flüssigkeit auf das Gerät stellen (z. B. Blumenvasen). Diese könnten umfallen und die auslaufende Flüssigkeit zu erheblicher Beschädigung bzw. zum Risiko eines elektrischen Schlages führen.
- Fremdkörper dürfen nicht in das Innere des Gerätes gelangen (z. B. Nadeln, Münzen etc.).
- Sollten Fremdkörper oder Flüssigkeit in das Gerät gelangen, sofort den Netzstecker aus der Steckdose ziehen. Das Gerät von qualifiziertem Fachpersonal überprüfen lassen, bevor es wieder in Betrieb genommen wird. Andernfalls besteht die Gefahr eines elektrischen Schlages.
- Reparaturen und Wartungsarbeiten dürfen ausschließlich vom Kundendienst oder durch vom Hersteller autorisiertes Fachpersonal vorgenommen werden. Durch unsachgemäße Reparaturen können erhebliche Gefahren für den Benutzer entstehen.
- Niemals versuchen, ein defektes Gerät selbst zu reparieren. Immer an eine unserer Kundendienststellen wenden.
- Gerät auf keinen Fall öffnen. Dies darf nur vom Kundendienst oder durch vom Hersteller autorisiertes Fachpersonal vorgenommen werden. Andernfalls besteht die Gefahr eines elektrischen Schlages.

- Die Anschlusskontakte nicht mit metallischen Gegenständen oder den Fingern berühren. Die Folge können Kurzschlüsse sein.
- Kinder niemals unbeaufsichtigt dieses Gerät benutzen lassen.
- Musik oder Radio nicht mit großer Lautstärke hören. Dies kann zu bleibenden Gehörschäden führen.
- Dieses Gerät ist nicht dafür bestimmt, durch Personen (einschließlich Kinder) mit eingeschränkten physischen, sensorischen oder geistigen Fähigkeiten oder mangels Erfahrung und/oder mangels Wissen benutzt zu werden. Ausnahme: Sie werden durch eine für ihre Sicherheit zuständige Person beaufsichtigt oder erhielten von ihr Anweisungen, wie das Gerät zu benutzen ist.
- Es ist verboten, Umbauten am Gerät vorzunehmen.
- Beschädigte Geräte bzw. beschädigte Zubehörteile dürfen nicht mehr verwendet werden.



Der CD-Player verwendet einen unsichtbaren Laserstrahl. Dieser kann die Augen bei falscher Handhabung verletzen.

- Niemals in das geöffnete CD-Fach schauen.

- Dieses Gerät wurde als Laser-Gerät der Klasse 1 (CLASS 1 LASER) eingestuft. Der entsprechende Aufkleber (CLASS 1 LASER PRODUCT) befindet sich auf der Rückseite des Gerätes.



Bestimmungsgemäße Verwendung

Dieses Gerät ist nur zum Gebrauch in geschlossenen Räumen, für den Empfang von Radiosendungen, als CD-Spieler, für die Wiedergabe von Musikdateien von USB, von Schallplatten und als Wiedergabegerät über Bluetooth bestimmt.

- Eine andere oder darüberhinausgehende Benutzung gilt als nicht bestimmungsgemäß.
- Das Gerät ist für den privaten Gebrauch konzipiert und nicht für gewerbliche Zwecke geeignet.

Beschreibung des Gerätes

Dieses Gerät ist eine Stereo Komplettanlage für den Netzbetrieb und besteht aus einem Radio mit CD-Spieler und USB-Anschluss sowie einem Plattenspieler.

- Mit diesem Gerät können Sie: Schallplatten für 33, 45 und 78 U/min abspielen.
- Der Plattenspieler verfügt über einen Tonarm mit voreingestellter Auflagekraft, einen Tonarmlift und ein Tonabnehmer-System.
- Mit dem Gerät kann über die Bluetooth-Schnittstelle das Audio-Signal eines Bluetooth-fähigen Smartphones oder Tablets wiedergegeben werden.
- Mit dem Gerät können Musikdateien über ein USB-Medium wiedergegeben werden.
- Mit diesem Gerät können CDs, CD-R/RWs und MP3-CDs abgespielt werden. Selbstgebrannte CDs müssen „finalisiert“ sein. Beachten Sie dazu die Hinweise im Handbuch Ihres CD Recorders.
- Im CD-Betrieb und im USB-Betrieb können einzelne Titel oder ganze CDs/USB-Medien automatisch wiederholt werden.
- Im CD-Betrieb und im USB-Betrieb können die Titel über die Zufall-Funktion in einer zufälligen Reihenfolge abgespielt werden.
- Mit dem Gerät können über den UKW-Tuner Analogradiosender empfangen werden.

- Das Radio empfängt auf den Frequenzen UKW 87,5-108 MHz.
- Mit dem Gerät kann Musik (CD, Schallplatte, externe Quelle oder Bluetooth) digitalisiert und als MP3-File auf ein USB-Medium gespeichert werden.

Gerät zum Betrieb vorbereiten

Gerät aufstellen

- Das Gerät auf einen festen, sicheren und ebenen Untergrund aufstellen.
- Für gute Belüftung sorgen. Die beim Betrieb entstehende Wärme muss durch ausreichende Luftzirkulation abgeführt werden. Deshalb darf das Gerät nicht abgedeckt oder in einem geschlossenen Schrank untergebracht werden. Für einen Freiraum von mindestens 10 cm um das Gerät sorgen.
- Das Gerät nicht auf weiche Oberflächen wie Teppiche, Decken oder in der Nähe von Gardinen und Wandbehängen aufstellen. Die Lüftungsöffnungen könnten dadurch verdeckt und notwendige Luftzirkulation kann dadurch unterbrochen werden. Dies könnte möglicherweise zu einem Gerätebrand führen.
- Das Gerät nicht in der Nähe von Wärmequellen wie Heizkörpern aufstellen.
- Direkte Sonneneinstrahlungen und Orte mit außergewöhnlich viel Staub vermeiden.

Gerät zum Betrieb vorbereiten

- Das Gerät ist für die Verwendung in trockener Umgebung und in gemäßigttem Klima vorgesehen und darf nicht in Räumen mit hoher Luftfeuchtigkeit sowie Tropf- oder Spritzwasser aufgestellt werden (z. B. Küche oder Sauna). Niederschläge von Kondenswasser und Spritzwasser können zur Beschädigung des Gerätes führen.
- Das Gerät nur auf den Gerätefüßen stehend betreiben.
- Die Gerätefüße können unter Umständen farbige Abdrücke auf bestimmten Möbeloberflächen hinterlassen. Schutz zwischen Ihren Möbeln und dem Gerät verwenden.
- Das Gerät nicht im Freien verwenden.
- Keine schweren Gegenstände auf das Gerät stellen.
- Wenn das Gerät von einer kalten in eine warme Umgebung gebracht wird, kann sich im Inneren des Gerätes Feuchtigkeit niederschlagen. In diesem Fall etwa eine Stunde warten, bevor es in Betrieb genommen wird.
- Die Steckdose sollte möglichst nah am Gerät sein.
- Das Netzkabel so verlegen, dass niemand darüber stolpern kann.
- Die Verwendung von Mehrfachsteckdosen vermeiden.
- Sicherstellen, dass das Netzkabel oder der Stecker immer leicht zugänglich ist, damit das Gerät schnell von der Stromversorgung getrennt werden kann!
- Zur Netzverbindung Netzstecker vollständig in die Steckdose stecken.
- Netzstecker nicht mit nassen Händen anfassen, Gefahr eines elektrischen Schlages!
- Bei Störungen oder Rauch- und Geruchsbildung aus dem Gehäuse sofort Netzstecker aus der Steckdose ziehen!
- Bei Gewitter das Gerät nicht an das Stromnetz anschließen.
- Wenn das Gerät längere Zeit nicht benutzt wird, den Netzstecker aus der Steckdose ziehen.
- Zu hohe Lautstärke kann zu Gehörschäden führen, besonders in Verbindung mit Kopfhörern.
- Das Gerät von anderen Geräten fernhalten, die starke Magnetfelder erzeugen (z. B. Elektromotoren).

Antenne ausrichten

Die Anzahl und Qualität der zu empfangenden Sender hängt von den Empfangsverhältnissen am Aufstellort ab. Ggf. die Antennenposition verändern, um den Empfang zu verbessern.

Hinweis

Mit der Wurfantenne kann ein brauchbarer Empfang erzielt werden. Die Antenne muss in voller Länge auf den günstigsten Empfang ausgerichtet werden.

Externe Tonquelle (AUX) anschließen

Der Ton eines externen Gerätes (z. B. CD-Player, DVD-Player, AV-Receiver, Smartphone oder andere Geräte mit Audioausgang) kann über die Lautsprecher dieses Gerätes wiedergeben werden.

1. Den Audioausgang des externen Gerätes über ein Audiokabel (mit 3,5 mm Klinkenstecker) mit dem Audio-Eingang AUX IN (22) verbinden.
2. Taste **PHONO/AUX** (10) drücken, um die Betriebsart AUX IN zu wählen.
3. Die Wiedergabe am externen Gerät starten.
4. Die Lautstärke an beiden Geräten regeln.

Transportsicherung lösen

Der Plattenspieler ist für den Transport mit einer Transportsicherung (26) gesichert.

1. Um die Transportsicherung (26) zu lösen, die Schraube mit einem Schraubendreher oder einer Münze im Uhrzeigersinn vollständig eindrehen.
2. Die Schaumstoffteile unterhalb des Plattentellers entfernen.

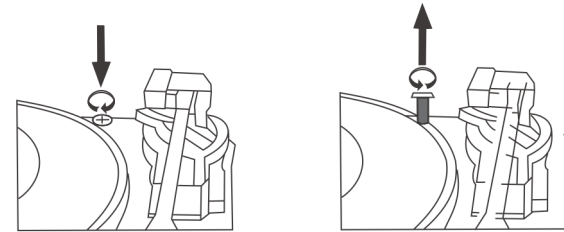

Hinweis

Der Plattenteller muss danach leichtgängig „schweben“. Für einen späteren Transport muss die Transportsicherung wieder im Gegenuhrzeigersinn vollständig herausgedreht werden.

Batterien in die Fernbedienung einlegen



Warnung - Verätzungsgefahr!

Ausgelaufene oder beschädigte Batterien können bei Berührung mit der Haut Verätzungen und Vergiftungen verursachen.

- Geeignete Schutzhandschuhe benutzen.
- Ausgelaufene Batterien fachgerecht entsorgen.
- Das Batteriefach mit einem trockenen Tuch reinigen.
- Nur auslaufgeschützte Batterien oder Akkus des gleichen Typs verwenden.
- Niemals alte und neue Batterien gleichzeitig verwenden.

Vorgehensweise

1. Zum Betrieb der Fernbedienung ist eine Batterie bereits eingelegt (CR2025). Zum Betrieb den Isolierstreifen im Batteriefach entfernen.
2. Den Plastikstreifen wie abgebildet entfernen:

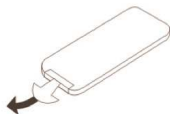

Sollte die Fernbedienung auf Eingaben nicht mehr reagieren, wechseln die Knopfzelle auswechseln:

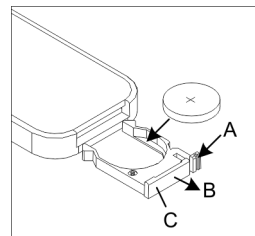

3. Fernbedienung umdrehen und den Batteriehalter **C** entfernen.
4. Hebel **A** in Pfeilrichtung nach innen drücken.
5. Batteriehalter **C** in Richtung **B** aus der Fernbedienung ziehen und den Batteriehalter herausnehmen.
6. Eine Batterie vom Typ CR2025, 3 V einlegen. Beim Einlegen auf die richtige Polung achten. Der Pluspol zeigt wie dargestellt bei umgedrehter Fernbedienung nach oben.
7. Das Batteriefach wieder sorgfältig schließen, sodass der Hebel des Batteriefachs einrastet.

Wichtiger Hinweis zur Entsorgung

Batterien können Giftstoffe enthalten, die die Umwelt schädigen.

Batterien entsprechend den geltenden gesetzlichen Bestimmungen entsorgen. Batterien niemals in den normalen Hausmüll werfen.

Netzanschluss

Das Gerät kann an das normale Stromnetz (230 V ~ / 50 Hz) angeschlossen werden.

Den Netzstecker (24) in die Netzsteckdose stecken.



Vorsicht!

Wenn das Gerät an die Netzspannung angeschlossen ist, sind Teile des Gerätes in Betrieb. Um das Gerät ganz auszuschalten, den Netzstecker aus der Netzsteckdose ziehen.

Klemme Tonarm lösen

Der Tonarm (30) ist für den Transport an der Ablage mit der Klemme (29) gesichert.

1. Die Klemme (29) vor der Inbetriebnahme lösen.

Für einen späteren Transport sollte der Tonarm wieder auf der Ablage mit der Klemme gesichert werden, um Schäden durch Erschütterungen zu vermeiden.

Vor der Wiedergabe einer Schallplatte muss die Erstinbetriebnahme erfolgen.

2. Hierfür den Tonarm (30) zuerst in Richtung der Mittelachse bewegen, damit die automatische Tonarm-Rückführung justiert wird.

Zentrierpuck

Der Zentrierpuck (31) wird z. B. für Single-Platten ohne Zentrierstern benötigt. Wird der Zentrierpuck gerade nicht gebraucht, kann dieser auf die dafür vorgesehene Ablage gelegt werden.

Nadelschutzkappe entfernen

Vor der Wiedergabe einer Schallplatte muss die Nadelschutzkappe **A** vom Tonabnehmer **B** entfernt werden. Kappe nach vorne abziehen.

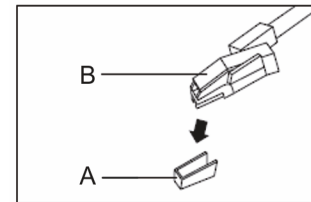

Hinweis

Es wird empfohlen, die Nadelkappe zum Schutz der Nadel nach der Wiedergabe wieder anzubringen.

Allgemeine Geräte-Funktionen

Gerät einschalten

Taste **POWER** (5) am Gerät oder an der Fernbedienung (33) drücken.

Quelle einstellen

Mit den Funktionstasten **CD** (6), **USB** (11), **BT** (7), **FM** (9), **PHONO/AUX** (10) am Gerät die gewünschte Funktion einstellen.

Hinweis zum USB-Betrieb

Das Gerät unterstützt nicht den Anschluss von USB-Medien über USB-Verlängerungskabel.

Das Gerät eignet sich nicht zum direkten Anschluss an einen PC.

Lautstärke einstellen

Mit dem Drehregler (4) die gewünschte Lautstärke einstellen (Leiser: links/-, Lauter: rechts/+).

Hinweis

Im Modus AUX / BT hängt die Lautstärke auch von der Einstellung der angeschlossenen / verbundenen Audioquelle ab.

Gerät ausschalten

Taste **POWER** (5) am Gerät oder an der Fernbedienung (33) drücken.

Erfolgt keine Bedienung schaltet sich das Gerät nach 10 Minuten automatisch aus.

Bluetooth-Funktion bedienen

Das Gerät muss mit einem Bluetooth-Gerät gekoppelt werden, bevor eine Übertragung möglich ist.

1. Taste **BT** (7) am Gerät oder Taste **FUNCTION** (47) auf der Fernbedienung drücken, um den Bluetooth-Betrieb zu aktivieren. Die Displayanzeige wechselt zu „BLUE“ und blinkt.
2. Das gewünschte Bluetooth-Gerät einschalten und nach Bluetooth-Geräten in der Nähe suchen.
Wenn das Bluetooth-Gerät gefunden wird, zeigt das Gerät den Namen „NR 7“ an.
3. Bluetooth-Verbindung mit dem gewünschten Bluetooth-Gerät herstellen. Das Blinken im Display erlischt und zeigt damit eine erfolgreiche Kopplung an.
4. Die Wiedergabe auf dem Bluetooth-Gerät starten.
Die Wiedergabe erfolgt über das Gerät.

Hinweis

Das Gerät merkt sich die letzte aktive Verbindung und stellt diese automatisch wieder her.
Die Lautstärke an beiden Geräten regeln.

USB-Funktion bedienen

Hinweis

Die Speichergröße des USB-Mediums ist auf 32 GB limitiert. Aufgrund der Vielzahl verschiedener Modelle an USB-Speichermedien und MP3 Flash-Playern kann nicht garantiert werden, dass jedes Modell unterstützt wird.

Es werden Geräte der USB Version 1.0 und 2.0 und mit Formatierung FAT / FAT 32 unterstützt.

Beim Anschließen von USB-Medien kann es vorkommen, dass das Gerät oder das Medium durch statische Aufladung „einfriert“. In diesem Fall einen Reset durchführen, siehe „Reset-Hinweis“ auf Seite 6.

Hinweis zum USB-Betrieb

Das Gerät unterstützt nicht den Anschluss von USB-Medien über USB-Verlängerungskabel.

Das Gerät eignet sich nicht zum direkten Anschluss an einen PC.

Speichermedium einsetzen

1. Gerät mit der Taste **POWER** (5) am Gerät oder der Fernbedienung (33) einschalten.
2. Taste **USB** (11) am Gerät drücken, um den USB-Betrieb zu aktivieren. Die Displayanzeige wechselt zu „USB“.
3. USB-Medium mit dem **USB-Anschluss** (3) am Gerät verbinden.

Warten Sie mit der Bedienung, bis der Inhalt komplett eingelesen wurde, um sicherzustellen, dass alle benötigten Informationen vom Speichermedium gelesen wurden. Wenn kein Speichermedium angeschlossen ist oder nicht gelesen werden kann, erscheint die Anzeige NO im Display.

Die Wiedergabe des ersten Titels startet automatisch.

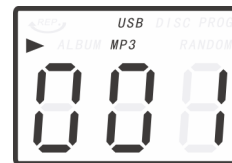

Bedienung

- Mit der Taste **STOP** (19) am Gerät oder an der Fernbedienung (37) wird die Wiedergabe gestoppt. Die Gesamtzahl der Titel wird im Display angezeigt.
- Um die Wiedergabe erneut zu starten, die Taste **PLAY/PAUSE** (14) am Gerät oder an der Fernbedienung (45) drücken.

Titel auswählen

Einzelne Titel auswählen:

- Um zum nächsten Titel zu springen, einmal die Taste **UP/F-F** (18) am Gerät oder an der Fernbedienung (35) drücken.
- Um zum vorherigen Titel zu springen, ggf. wiederholt die **DN/F-R** (15) am Gerät oder an der Fernbedienung (44) drücken.

Titelsprung

Zum Einstellen von Titeln die Taste **-10** (43) bzw. **+10** (36) an der Fernbedienung drücken. Das Gerät springt 10 Titel zurück bzw. 10 Titel vor.

Schneller Suchlauf

Im laufenden Titel kann ein schneller Suchlauf vorwärts oder rückwärts durchgeführt werden, um eine bestimmte Stelle zu suchen.

1. Zum schnellen Vorlauf die Taste **UP/F-F** (18) am Gerät oder an der Fernbedienung (35) drücken und die Taste gedrückt halten, bis die gewünschte Stelle gefunden wurde.
2. Zum schnellen Rücklauf die Taste **DN/F-R** (15) am Gerät oder an der Fernbedienung (44) drücken und die Taste gedrückt halten, bis die gewünschte Stelle gefunden wurde.
3. Taste loslassen. Die Wiedergabe wird an dieser Stelle fortgesetzt.

Wiederholen-Funktion

Mit dieser Funktion können einzelne Titel oder das gesamte USB-Medium wiederholt wiedergegeben werden.

1. Gewünschten Titel am Gerät auswählen.
Am Display wird die gewünschte Titelnummer angezeigt.
2. Ggf. die Taste **PLAY/PAUSE** (14) am Gerät oder an der Fernbedienung (45) drücken, um die Wiedergabe zu starten.
3. Einmal die Taste **REPEAT** (42) an der Fernbedienung drücken.

Im Display erscheint das Wiederholensymbol **U**. Der gewählte Titel wird wiederholt wiedergegeben.

Durch zweimaliges Drücken der Taste **REPEAT** (42) an der Fernbedienung erscheint im Display die Anzeige **U + ALL**. Alle Titel des USB-Mediums werden wiederholt wiedergegeben.

Hinweis

Die Wiederholen-Funktion kann auch bei aktivierter Programmier-Funktion eingestellt werden.

Wiederholen-Funktion beenden

Taste **PLAY/MODE** (16) am Gerät oder Taste **REPEAT** (42) auf der Fernbedienung wiederholt drücken, bis die Wiederholen-Anzeige nicht mehr angezeigt wird.

Das USB-Medium wird ohne Wiederholung bis zum Ende abgespielt, wenn die Wiedergabe nicht gestoppt wird.

Zufallswiedergabe

Mit dem Zufallsgenerator können Titel einer CD oder eines USB-Mediums in einer beliebig gemischten Reihenfolge abgespielt werden.

Hinweis

Der Zufallsgenerator kann nur eingestellt werden, wenn sich eine CD im geschlossenen CD-Fach befindet bzw. wenn ein USB-Medium mit dem Gerät verbunden ist.

- Bei laufender Wiedergabe die Taste **RANDOM** (39) auf der Fernbedienung drücken. „RANDOM“ erscheint im Display.
Die Titel werden in zufälliger Reihenfolge wiedergegeben.
- Um die zufällige Wiedergabe der Titel zu stoppen, die Taste **RANDOM** (39) auf der Fernbedienung erneut drücken, bis die Anzeige „RANDOM“ im Display verschwindet.

Hinweis

Der Zufallsgenerator kann nicht eingestellt werden, wenn das Gerät programmiert wurde.

Programmierfunktion

Mit der Programmierfunktion können bis zu 20 Titel einer Musik-CD bzw. 99 Titel einer MP3-CD sowie die Titel eines USB-Mediums in einer festgelegten Reihenfolge abgespielt werden.

1. Gewünschten Betriebsmodus wählen.
2. Taste **STOP** (19) am Gerät oder auf der Fernbedienung (37) drücken.
3. Taste **PLAY-MODE** (16) am Gerät oder die Taste **PRESET** (38) auf der Fernbedienung drücken.
Auf dem Display wird „Memory“ angezeigt.
4. Mit den Tasten **DN/F.R** (15) bzw. **UP/F.F** (18) am Gerät oder den Tasten **◀◀** (44) bzw. **▶▶** (35) auf der Fernbedienung den zu programmierenden Titel auswählen.
5. Durch Drücken der Taste **PLAY-MODE** (16) am Gerät oder der Taste **PRESET** (38) auf der Fernbedienung die Auswahl bestätigen.
6. Die Schritte 4. und 5. wiederholen, bis alle gewünschten Titel programmiert sind.
7. Sind alle gewünschten Titel programmiert, kann über die Taste **PLAY/PAUSE** (14) am Gerät oder auf der Fernbedienung (45) die Wiedergabe gestartet werden.

Hinweis

Der Programmspeicher wird gelöscht, wenn das CD-Fach geöffnet oder eine andere Quelle aktiviert wird.

Zweimaliges Drücken der Taste **STOP** (19) am Gerät oder auf der Fernbedienung (37) beendet die Programmierung ebenfalls.

Löschfunktion

Die Lösch-Funktion löscht einzelne oder alle Titel, die auf Ihrem USB-Medium gespeichert sind.

Hinweis

Legen Sie sich Backup-Kopien Ihrer Daten an! Der Löschvorgang kann nicht rückgängig gemacht werden!

Der Hersteller übernimmt keine Verantwortung bei Datenverlust!

Titel löschen

1. Den zu löschenden Titel des USB-Mediums wiedergeben.
2. Während der laufenden Wiedergabe die Taste **DELETE** (41) auf der Fernbedienung drücken.
„ONE“ erscheint im Display.
3. Zu Bestätigung die Taste **DELETE** (41) auf der Fernbedienung erneut drücken.
Gesamtes Verzeichnis löschen:
4. Mit den Tasten **DN/F-R** (15) bzw. **UP/F-F** (18) am Gerät oder an der Fernbedienung (44 bzw. 35) „ALL“ wählen.
5. Zu Bestätigung die Taste **DELETE** (41) auf der Fernbedienung erneut drücken.
Die Auswahl wird gelöscht.

Löschen abbrechen

Durch Drücken der Taste **STOP** am Gerät (19) oder auf der Fernbedienung (37) kann der Löschvorgang abgebrochen werden.

Speichermedium entnehmen

Das USB-Speichermedium einfach durch Herausziehen entfernen.

FM Radio

FM-Sender einstellen

Hinweis

Mit der Wurfantenne (25) kann ein brauchbarer Empfang erzielt werden. Die Antenne befindet sich auf der Rückseite des Geräts. Ggf. die Antenne (25) ausrichten, um einen bestmöglichen Empfang zu erhalten.

Das Gerät empfängt auf den Frequenzen UKW (FM) 87,5-108 MHz.

Radiosender empfangen

1. Gerät mit der Taste **POWER** (5) am Gerät oder auf der Fernbedienung (33) einschalten.
2. Taste **FM** (9) am Gerät drücken, um den Radio-Modus zu aktivieren. Die Displayanzeige wechselt zu „FM“.
3. Mit dem Einstellregler **TUNING** (21) am Gerät oder mit den Tasten ▼ (34) bzw. ▲ (19) bzw. die gewünschte Frequenz einstellen.

FM-Sender speichern

Der Programm-Speicher kann bis zu 10 Stationen im FM-Bereich speichern.

Hinweis

Die gespeicherten Sender bleiben auch bei Stromausfall erhalten.

1. Gewünschten Radiosender einstellen.
2. Taste **PLAY-MODE** (16) am Gerät oder Taste **PRESET** (38) auf der Fernbedienung drücken, um den Programmier-Modus aufzurufen.

Auf dem Display (12) erscheint „MEMORY“ und „PO1“ blinkt.

3. Taste **UP/FF** (18) oder **DN/FR** (15) am Gerät oder Taste **FOLDER** (34) auf der Fernbedienung drücken, um den gewünschten Speicherplatz auszuwählen.
4. Zur Bestätigung die Taste **PLAY-MODE** (16) am Gerät oder die Taste **PRESET** (38) auf der Fernbedienung drücken.

Hinweis

Erfolgt während des Vorgangs für 5 Sekunden keine Eingabe wird der Speicher-Modus verlassen

Anwählen der programmierten Stationen

Mit den Tasten **UP/FF** (18) oder **DN/FR** (15) am Gerät oder der Taste **FOLDER** (34) auf der Fernbedienung den Speicherplatz auswählen.

Hinweis

Die gespeicherten Sender werden mit Ihrer Frequenz angezeigt.

Löschen einer Programmplatz-Speicherung

Durch Speichern eines neuen Senders wird die vorherige Speicherung überschrieben.

Schallplatte abspielen

Vorgehensweise

1. Abdeckhaube (1) öffnen.
2. Prüfen, ob die Transportsicherung (26) gelöst ist.
3. Nadelschutzkappe vom Tonabnehmer entfernen.
4. Taste **PHONO/AUX** (10) drücken, um den Schallplatten-Modus zu aktivieren.
5. Gewünschte Lautstärke mit dem Regler (4) einstellen.

6. Schallplatte auf den Plattenteller (32) legen. Ggf. den Zentrierpuck (31) auf die Plattentellerachse stecken.
7. Mit dem Drehzahl-Wahlschalter (28) die Geschwindigkeit auswählen, mit der Sie die Schallplatte abspielen möchten.
8. Klemme (29) der Tonarmablage lösen.
9. Tonarm mit dem Hebel (27) anheben.
10. Tonarm über die gewünschte Rille schwenken. Die Drehung des Plattentellers startet. Im Display erscheint die Anzeige PHON.
11. Tonarm mit dem Hebel (27) langsam auf die Schallplatte absenken. Die Wiedergabe beginnt.

Hinweis

Der Plattenspieler verfügt über eine automatische Tonarm-Rückführung am Ende der Schallplatte.

Abspielen unterbrechen

Tonarm mit dem Hebel (27) vorsichtig nach oben heben und ggf. auf die Tonarmablage legen.

CD-Player bedienen

Welche Discs Sie verwenden können

Der CD-Player ist mit CD-, CD-R/RW- und MP3-CD Medien kompatibel. Sie können alle hier erwähnten Discs mit diesem Gerät ohne Adapter abspielen. Spielen Sie keine anderen Medien wie DVDs etc. ab.



Disc-Größe 12 cm/8 cm CDs Spielzeit 74 min. bzw. 24 min. max.

Wenn Sie das Gerät transportieren, entfernen Sie die Disc aus dem Laufwerk. Damit vermeiden Sie Beschädigungen am CD-Player und der Disc.

Hinweis

Die Wiedergabequalität bei MP3-CDs ist von der Einstellung der Bitrate und der verwendeten Brenn-Software abhängig.

CD einlegen

1. Mit der Taste **CD** (6) am Gerät oder der Taste **FUNCTION** auf der Fernbedienung (47) den CD-Modus aktivieren.
2. Taste **OPEN/CLOSE** (13) am Gerät drücken. Das CD-Fach wird geöffnet.
3. CD mit der bedruckten Seite nach oben vorsichtig einlegen.

4. Taste **OPEN/CLOSE** (13) am Gerät erneut drücken. Das CD-Fach wird geschlossen.
5. Die CD wird eingelesen.
6. Mit der weiteren Bedienung warten, bis der CD-Inhalt komplett eingelesen wurde. Dadurch wird sichergestellt, dass alle benötigten Informationen von der CD gelesen wurden. Besonders bei MP3-CDs kann dieser Vorgang einige Zeit in Anspruch nehmen.
7. Nach Abschluss des Einlesevorgangs erscheint kurz die Gesamtanzahl der Titel im Display. Die Wiedergabe startet automatisch mit dem 1. Titel.

Hinweis

- Ist keine CD eingelegt, erscheint nach kurzer Zeit „NOCD“ im Display.
- Bei geöffnetem CD-Fach darauf achten, dass keine Fremdgegenstände in das Gerät gelangen können.
- Die Linse des Laserabtasters darf auf keinen Fall berührt werden.
- CD-Fach nur bei Stillstand der CD öffnen.
- Darauf achten, dass die CD nicht schief sitzt.

CD / MP3-CD wiedergeben

1. Taste **PLAY/PAUSE** (14) am Gerät oder an der Fernbedienung (45) drücken, die Wiedergabe startet. Im Display erscheint abwechselnd die Abspielzeit und die Titelnummer. Bei MP3-CDs erscheint zusätzlich die Albumnummer.
2. Für eine Abspielpause die Taste **PLAY/PAUSE** (14) am Gerät oder der Fernbedienung (45) drücken.
3. Das Gerät unterbricht die Wiedergabe und die Abspielzeit/Titelnummer blinkt im Display.
4. Um die Wiedergabe fortzusetzen die Taste **PLAY/PAUSE** (14) am Gerät oder an der Fernbedienung (45) erneut drücken.
5. Um die Wiedergabe zu beenden, die Taste **STOP** (19) am Gerät oder an der Fernbedienung (37) drücken.
6. Im Display erscheint die Gesamtzahl der Titel.

Hinweis

Vor Entnahme der CD immer die **STOP**-Taste (19) am Gerät oder an der Fernbedienung (37) drücken.

Titel einstellen

1. Um zum nächsten Titel zu springen einmal die Taste **UP/F-F** (18) am Gerät oder an der Fernbedienung (35) drücken.

2. Um zum vorherigen Titel zu springen, die Taste **DN/F-R** (15) am Gerät oder an der Fernbedienung (44) drücken.

Das Display zeigt die jeweils eingestellte Titel-Nummer.

Titelsprung

Zum Einstellen von Titeln die Taste **-10** (43) bzw. **+10** (36) an der Fernbedienung drücken. Das Gerät springt 10 Titel zurück bzw. 10 Titel vor.

Schneller Suchlauf

Im laufenden Titel kann ein schneller Suchlauf vorwärts oder rückwärts durchgeführt werden, um eine bestimmte Stelle zu suchen.

1. Zum schnellen Vorlauf die Taste **UP/F-F** (18) am Gerät oder an der Fernbedienung (35) drücken und die Taste gedrückt halten, bis die gewünschte Stelle gefunden wurde.
2. Zum schnellen Rücklauf die Taste **DN/F-R** (15) am Gerät oder an der Fernbedienung (44) drücken und die Taste gedrückt halten, bis die gewünschte Stelle gefunden wurde.
3. Taste loslassen. Die Wiedergabe wird an dieser Stelle fortgesetzt.

Wiederholen-Funktion

Mit dieser Funktion können einzelne Titel oder die gesamte CD wiederholt wiedergegeben werden.

1. Gewünschten Titel am Gerät auswählen.
Am Display wird die gewünschte Titelnummer angezeigt.
2. Ggf. die Taste **PLAY/PAUSE** (14) am Gerät oder an der Fernbedienung (45) drücken, um die Wiedergabe zu starten.
3. Einmal die Taste **PLAY-MODE** (16) am Gerät oder die Taste **REPEAT** (42) an der Fernbedienung drücken.

Im Display erscheint Das Wiederholen-Symbol **U**. Der gewählte Titel wird wiederholt wiedergegeben.

Durch zweimaliges Drücken der Taste **PLAY-MODE** (16) am Gerät oder der Taste **REPEAT** (42) an der Fernbedienung erscheint im Display die Anzeige **U + ALL**. Alle Titel der CD werden wiederholt wiedergegeben.

Hinweis

Die Wiederholen-Funktion kann auch bei aktivierter Programmier-Funktion eingestellt werden.

Wiederholen-Funktion beenden

Taste **REPEAT** (42) auf der Fernbedienung so oft drücken, bis die Wiederholen-Anzeige nicht mehr angezeigt wird.

Die Disc wird ohne Wiederholung bis zum Ende abgespielt, wenn die Wiedergabe nicht gestoppt wird.

CD entnehmen

1. Die Wiedergabe mit der Taste **STOP** (19) am Gerät oder auf der Fernbedienung (37) beenden.
2. Taste **OPEN/CLOSE** (13) am Gerät drücken. Das CD-Fach wird geöffnet.
3. CD an den Rändern greifen und entnehmen.
4. Taste **OPEN/CLOSE** (13) am Gerät erneut drücken. Das CD-Fach wird geschlossen.

Zufallswiedergabe

Mit dem Zufallsgenerator können Titel einer CD oder eines USB-Mediums in einer beliebig gemischten Reihenfolge abgespielt werden.

Hinweis

Der Zufallsgenerator kann nur eingestellt werden, wenn sich eine CD im geschlossenen CD-Fach befindet bzw. wenn ein USB-Medium mit dem Gerät verbunden ist.

- Bei laufender Wiedergabe die Taste **RANDOM** (39) auf der Fernbedienung drücken. „RANDOM“ erscheint im Display.
Die Titel werden in zufälliger Reihenfolge wiedergegeben.
- Um die zufällige Wiedergabe der Titel zu stoppen, die Taste **RANDOM** (39) auf der Fernbedienung erneut drücken, bis die Anzeige „RANDOM“ im Display verschwindet.

Hinweis

Der Zufallsgenerator kann nicht eingestellt werden, wenn das Gerät programmiert wurde.

Programmierungsfunktion

Mit der Programmierungsfunktion können bis zu 20 Titel einer Musik-CD bzw. 99 Titel einer MP3-CD sowie die Titel eines USB-Mediums in einer festgelegten Reihenfolge abgespielt werden.

1. Gewünschten Betriebsmodus wählen.

2. Taste **STOP** (19) am Gerät oder auf der Fernbedienung (37) drücken.
3. Taste **PLAY-MODE** (16) am Gerät oder die Taste **PRESET** (38) auf der Fernbedienung drücken.
Auf dem Display wird „Memory“ angezeigt.
4. Mit den Tasten **DN/F.R** (15) bzw. **UP/F.F** (18) am Gerät oder den Tasten **◀◀** (44) bzw. **▶▶** (35) auf der Fernbedienung den zu programmierenden Titel auswählen.
5. Durch Drücken der Taste **PLAY-MODE** (16) am Gerät oder der Taste **PRESET** (38) auf der Fernbedienung die Auswahl bestätigen.
6. Die Schritte 4. und 5. wiederholen, bis alle gewünschten Titel programmiert sind.
7. Sind alle gewünschten Titel programmiert, kann über die Taste **PLAY/PAUSE** (14) am Gerät oder auf der Fernbedienung (45) die Wiedergabe gestartet werden.

Hinweis

Der Programmspeicher wird gelöscht, wenn das CD-Fach geöffnet oder eine andere Quelle aktiviert wird.

Zweimaliges Drücken der Taste **STOP** (19) am Gerät oder auf der Fernbedienung (37) beendet die Programmierung ebenfalls.

Aufnahmefunktion

Die Aufnahme-Funktion zeichnet Ihre Musik auf ein USB-Medium auf. Die Titel werden dabei mit einer Bitrate von 128 kbps encodiert und als MP3-Files gespeichert. Dabei werden die Titelnamen wie folgt erzeugt:

FILE_01, FILE_02, ...etc. bei Aufnahme von CD

REC01, REC02, ...etc. bei Aufnahme von Platte, Bluetooth und AUX IN

Encodierung

Umwandlung analoger Signale in Digitale und Verdichtung der Daten nach Maßgabe eines Kompressionsstandards zur Reduzierung des Datenvolumens.

Folgende Aufzeichnungsmöglichkeiten stehen zur Verfügung:

- Von CD
- Vom Plattenspieler
- Vom externen Anschluss AUX
- Von Bluetooth

Hinweis

Bluetooth-Aufnahmen sind nur im Rahmen der Urheberrechtsbestimmungen zulässig.

Vorbereitung

Die Speichergröße des USB-Mediums ist auf 32 GB limitiert. Aufgrund der Vielzahl verschiedener Modelle an USB-Speichermedien und MP3 Flash-Playern kann nicht garantiert werden, dass jedes Modell unterstützt wird.

Es werden Geräte der USB Version 1.0 und 2.0 und mit Formatierung FAT / FAT 32 unterstützt. Das passende Dateisystem „FAT32“ kann z. B. an einem PC eingestellt werden. Hierzu muss das Speichermedium mit dem PC verbunden werden. Nach einem Rechtsklick auf das entsprechende Laufwerk kann „Formatieren“ ausgewählt werden. Nun kann das Dateisystem „FAT32“ gewählt werden. Aktivieren Sie zusätzlich die Option „Schnellformatierung“. Bitte beachten Sie, dass nach dem Klick auf „Starten“ sämtliche Daten auf dem Speichermedium gelöscht werden.

Hinweis

Die Aufzeichnung einzelner Titel (ONE) kann mit der Taste **STOP** (19) am Gerät oder an der Fernbedienung (37) beendet werden. Anderenfalls werden mehrere Titel in ein MP3-File encodiert.

1. Ein USB-Medium in den USB-Anschluss (3) am Gerät stecken.

Aufnahme von CD

1. Mit der Taste **CD** (6) am Gerät den CD-Betrieb aktivieren.
2. Gewünschten Titel mit den Tasten **DN/F-R** (15) bzw. **UP/F-F** (18) am Gerät oder an der Fernbedienung (44 bzw. 35) einstellen.
3. Ggf. Taste **PLAY/PAUSE** (14) am Gerät oder an der Fernbedienung (45) drücken, um die Wiedergabe zu starten.
4. Taste **RECORD** (17) am Gerät oder an der Fernbedienung (40) drücken.
 - Aktuellen Titel aufnehmen:
Taste **RECORD** (17) am Gerät oder an der Fernbedienung (40) erneut 1x drücken. Im Display blinkt „ONE“. Der gewählte Titel beginnt von Anfang an und die Aufnahme startet.
 - Gesamte CD aufnehmen:
Mit den Tasten **DN/F-R** (15) bzw. **UP/F-F** (18) am Gerät oder an der Fernbedienung (44 bzw. 35) „ALL“ wählen und mit der Taste **RECORD** (17) am Gerät oder an der Fernbedienung (40) bestätigen. (Bei der Option „ALL“ wird je Titel auf der CD eine MP3-Datei angelegt). Im Display blinken „REC“ und „USB“.
 - Um die Aufzeichnung zu beenden die Taste **STOP** (19) am Gerät oder an der Fernbedienung (37) drücken.

Aufnahme von Schallplatte

1. Mit der Taste **PHONO/AUX** (10) am Gerät den Schallplatten-Betrieb aktivieren.
2. Gewünschten Titel der Schallplatte wiedergeben.
3. Taste **RECORD** (17) am Gerät oder an der Fernbedienung (40) 2x drücken. Die Aufnahme startet.
Im Display blinken „REC“ und „USB“.
 - Um die Aufzeichnung zu beenden die Taste **STOP** (19) am Gerät oder an der Fernbedienung (37) drücken.

Aufnahme von externer Quelle

1. Mit der Taste **PHONO/AUX** (10) am Gerät den AUX-IN-Betrieb aktivieren.
2. Externe Quelle wiedergeben.
3. Taste **RECORD** (17) am Gerät oder an der Fernbedienung (40) 2x drücken. Die Aufnahme startet.
Im Display blinkt „REC“ und „USB“ blinkt.
 - Um die Aufzeichnung zu beenden die Taste **STOP** (19) am Gerät oder an der Fernbedienung (37) drücken.

Aufnahme von Bluetooth

1. Mit der Taste **BT** (7) am Gerät den Bluetooth-Betrieb aktivieren.
2. Bluetooth-Verbindung mit dem gewünschten Bluetooth-Gerät herstellen.
3. Wiedergabe auf dem Bluetooth-Gerät starten.
4. Taste **RECORD** (17) am Gerät oder an der Fernbedienung (40) 2x drücken. Die Aufnahme startet.

Im Display blinkt „REC“ und „USB“ blinkt.

- Um die Aufzeichnung zu beenden die Taste **STOP** (19) am Gerät oder an der Fernbedienung (37) drücken.

Gerät reinigen

Sicherheitshinweise



Gefahr durch elektrische Spannung!

Um die Gefahr eines elektrischen Schlages zu vermeiden, darf das Gerät nicht mit einem nassen Tuch oder unter fließendem Wasser gereinigt werden. Vor dem Reinigen immer den Netzstecker ziehen.



Achtung - Beschädigung von Bauteilen!

Keine Scheuerschwämme, Scheuerpulver und Lösungsmittel wie Alkohol oder Benzin zur Reinigung verwenden. Das Gehäuse mit einem weichen, mit Wasser angefeuchteten Tuch, reinigen.

Hinweise zur CD

Die CD stets in der Hülle aufbewahren und nur an den Kanten anfassen. Die in Regenbogenfarben schimmernde Oberfläche darf nicht berührt werden und sollte stets sauber sein. Kein Papier oder Klebeband auf die Etikettenseite der Disk kleben. Die CD sollte von praller Sonneneinstrahlung und Wärmequellen wie Heizungen ferngehalten werden.

Ebenfalls darf eine CD nicht in einem direkt in der Sonne geparkten Wagen liegen, da die Innentemperatur im Wagen extrem hoch ansteigen kann. Fingerabdrücke und Staub auf der bespielten Seite mit einem sauberen, trockenen Reinigungstuch reinigen.

Fingerabdrücke und Staub auf der bespielten Seite mit einem sauberen, trockenen Reinigungstuch reinigen.

Zum Reinigen von CDs keine Reinigungsflüssigkeiten, Antistatikspray oder Lösungsmittel wie Benzin, Verdünnung oder sonstige im Handel erhältliche Chemikalien verwenden. Hartnäckige Flecken können mit einem feuchten Fensterleder beseitigt werden.

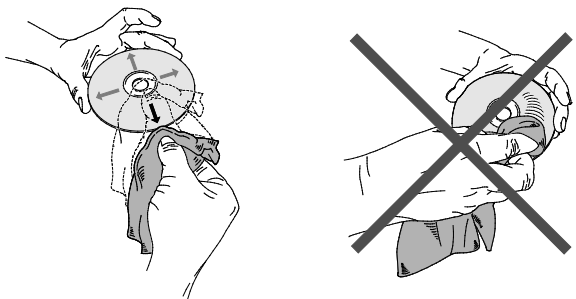

Achtung - Beschädigung von Bauteilen!

Kreisende Bewegungen beim Reinigen verursachen Kratzer, die zu Fehlern bei der Wiedergabe führen können.

- Immer vom Mittelpunkt zum Rand der CD wischen.

Reinigen der Nadel und der Platte

Nadel und Platte sollten vor dem Abspielen stets gereinigt werden, um eine vorzeitige Abnutzung zu verhindern.

1. Mit einem Reinigungspinsel von hinten nach vorne über die Nadel streichen.
2. Zur Reinigung der Platte mit einem Plattentuch leicht schräg über die Platte wischen.

Auswechseln der Nadel

Die Abtastnadel ist durch den Abspielvorgang natürlichem Verschleiß ausgesetzt. Wir empfehlen daher eine regelmäßige Überprüfung.

Hinweis

Abgenutzte oder beschädigte (abgesplitterte) Abtastnadeln zerstören die Schallplatten. Bei Ersatzbedarf, wenn möglich, die Original Nadel verwenden.

1. Die Abtastnadel schräg nach unten abziehen.
2. Das Einsetzen der Abtastnadel erfolgt in umgekehrter Weise.

Fehlerbehebung

Bei Fehlfunktionen das Gerät anhand der folgenden Tabellen überprüfen. Wenn die Störung auch nach den beschriebenen Überprüfungen nicht behoben werden konnte, Kontakt mit dem Hersteller aufnehmen.

Probleme mit dem Gerät

Symptom	Mögliche Ursache/Abhilfe
Gerät lässt sich nicht einschalten	Gerät wird nicht mit Strom versorgt. Netzkabel richtig an die Netzsteckdose anschließen.
Kein Ton zu hören	Lautstärke erhöhen. Falsche Quelle gewählt. Gewünschte Quelle am Gerät oder an der Fernbedienung wählen.
Störgeräusche zu hören	In der Nähe des Gerätes sendet ein Mobiltelefon oder ein anderes Gerät störende Radiowellen aus. Mobiltelefon oder das Gerät aus der Umgebung des Gerätes entfernen.

Symptom	Mögliche Ursache/Abhilfe
Andere Störungen, laute Geräusche oder gestörte Display-Anzeige	Elektronische Bauteile des Gerätes sind gestört. Netzstecker ziehen, ca. 10 Sekunden warten, Netzstecker wieder einstecken.
Display schaltet sich nicht ein	Gerät einschalten. Netzstecker ziehen, Netzstecker wieder einstecken, Gerät einschalten.

Probleme mit USB-Medien

Symptom	Mögliche Ursache/Abhilfe
Keine USB-Wiedergabe möglich	Gerät befindet sich nicht im USB-Modus. Mit der Taste USB am Gerät (11) in den USB-Betrieb wechseln. Medium nicht eingesetzt oder leer. Medium korrekt einsetzen bzw. mit Musikdaten bespielen. Korrekte Formatierung (FAT/FAT32) beachten. Siehe auch Kapitel „USB-Funktion bedienen“ auf Seite 20.

Probleme mit dem CD-Player

Symptom	Mögliche Ursache/Abhilfe
CD wird nicht wiedergegeben oder springt bei der Wiedergabe weiter	<p>Gerät befindet sich nicht im CD-Modus. Mit der Taste CD am Gerät (6) in den CD-Betrieb wechseln.</p> <p>Falsche CD eingelegt. CD wechseln.</p> <p>Das CD-Fach ist nicht geschlossen. CD-Fach schließen.</p> <p>CD ist falsch eingelegt. CD mit der beschrifteten Seite nach oben zentriert einlegen.</p> <p>CD ist verschmutzt oder defekt. CD reinigen oder andere CD verwenden.</p> <p>Im CD-Fach hat sich Feuchtigkeit niedergeschlagen. CD entnehmen und das CD-Fach ca. 1 Stunde zum Trocknen offen stehenlassen.</p> <p>Die Spielzeit der Audio-CD beträgt mehr als 74 Minuten. Andere CD verwenden (nicht bei MP3-CD).</p>

Symptom	Mögliche Ursache/Abhilfe
Ton setzt aus	<p>Lautstärke ist zu hoch eingestellt. Lautstärke verringern.</p> <p>CD ist verschmutzt oder defekt. CD reinigen oder andere CD verwenden.</p> <p>Gerät ist Vibrationen ausgesetzt. Das Gerät an einem vibrationsarmen Ort aufstellen.</p>

Probleme mit dem Radio

Symptom	Mögliche Ursache/Abhilfe
Es wird kein Radiosender empfangen	Gerät befindet sich nicht im Radio-Modus. Mit der Taste FM am Gerät (9) in den Radio-Betrieb wechseln. Falsche Frequenz. Richtige Frequenz einstellen.
Ton ist schwach oder von schlechter Qualität	Andere Geräte, z. B. Fernseher stören den Empfang. Gerät weiter entfernt von anderen Geräten aufstellen. Antenne ist nicht ausgerichtet. Antenne ausrichten, um den Empfang zu verbessern.

Probleme mit dem Plattenspieler

Symptom	Mögliche Ursache/Abhilfe
Der Tonarm überspringt Spuren, gleitet über die Platte oder bewegt sich nicht	Der Plattenspieler steht nicht waagrecht. Den Plattenspieler auf eine waagerechte Unterlage stellen. Die Platte ist verschmutzt oder verkratzt. Die Platte mit einem Plattenreiniger reinigen oder eine andere Platte abspielen.
Schlechte Tonqualität, starke Störgeräusche, Tonaussetzer usw.	Die Nadel ist verschmutzt oder abgenutzt. Die Nadel mit einem Pinsel säubern bzw. auswechseln. Die Platte ist verschmutzt oder verstaubt. Die Platte mit einem Plattenreiniger reinigen.
Die Drehzahl stimmt nicht	Die Drehzahl entsprechend der Angabe auf der Platte einstellen. (33 U/min., 45 U/min., 78 U/min)
Der Ton leiert	Der Antriebsriemen ist zu locker und muss gewechselt werden.

Entsorgungshinweise

Entsorgung der Verpackung

Das Gerät wurde beim Transport durch die Verpackung geschützt. Alle eingesetzten Materialien sind umweltverträglich und wieder verwertbar. Die Verpackung umweltgerecht entsorgen. Beim Händler oder über die kommunale Entsorgungseinrichtung nach Möglichkeiten einer umwelt- und sachgerechten Entsorgung der Verpackung erkundigen.



Erstickungsgefahr!

Erstickungsgefahr durch Folien und andere Verpackungsmaterialien.

- Verpackung und deren Teile nicht Kindern überlassen.

Entsorgung des Gerätes

Altgeräte sind kein wertloser Abfall. Durch umweltgerechte Entsorgung können wertvolle Rohstoffe wieder gewonnen werden. Beim Händler oder über die kommunale Entsorgungseinrichtung nach Möglichkeiten einer umwelt- und sachgerechten Entsorgung des Gerätes erkundigen. Vor der Entsorgung des Gerätes die Batterien entfernen.



Dieses Gerät ist entsprechend der Richtlinie 2012/19/EU über Elektro- und Elektronik-Altgeräte (WEEE) gekennzeichnet.

Dieses Produkt darf am Ende seiner Lebensdauer nicht über den normalen Haushaltsabfall entsorgt werden, sondern muss an einem Sammelpunkt für das Recycling von elektrischen und elektronischen Geräten abgegeben werden. Das Symbol auf dem Produkt, der Gebrauchsanleitung oder der Verpackung weist darauf hin. Die Werkstoffe sind gemäß ihrer Kennzeichnung wiederverwertbar. Mit der Wiederverwendung, der stofflichen Verwertung oder anderen Formen der Verwertung von Altgeräten wird ein wichtiger Beitrag zum Schutz der Umwelt geleistet.

Ersatzteile & Zubehör

Die Verfügbarkeit von passendem Zubehör und Ersatzteilen für Ihr Gerät können Sie rund um die Uhr unter <http://www.dual-shop.de/ersatzteile-zubehoer/> erfragen.

Bitte beachten Sie, dass wir nur an eine Anschrift innerhalb von Deutschland versenden können.

Dual

Herstelleradresse

DGC GmbH · Graf-Zeppelin-Str. 7 · D-86899 Landsberg · www.dual.de
Servicehotline: 08191 / 915 777 0 · E-Mail: support@dual.de