

GER

Digitale
Infrarot-Outdoor-Kamera mit
GPRS/MMS/SMS
Bedienungsanleitung
WCM-3004



Inhaltsverzeichnis

1.	Anleitungen.....	1
1.1	Allgemeine Beschreibung	1
1.2	Schnittstellen	1
1.3	Bedienelemente und Funktionen	1
1.4	Fernbedienung.....	1
1.5	Display.....	2
1.6	Kurze Erläuterung zu SIM-Karte und Signal	2
1.7	Unterstütztes Format	2
2.	Allgemeine Bedienungshinweise	3
2.1	Stromversorgung.....	3
2.2	Legen Sie die MicroSD-Karte und die SIM-Karte ein.....	3
2.3	TEST-Modus aufrufen.....	4
2.3.1	Benutzerdefinierte Einstellungen	4
2.3.2	Manuelle Aufnahme	4
2.3.3	Bilder oder Videos anzeigen	4
2.4	Einschalten.....	4
2.5	Ausschalten.....	4
3.	Erweiterte Bedienungshinweise	4
3.1	Einstellungsmenü.....	4
3.1.1	Fotoeinstellungen	5
3.1.2	Videoeinstellungen	5
3.1.3	Systemeinstellungen	6
3.1.4	MMS-Menüeinstellungen	6
3.1.5	SMTP-Menüeinstellungen.....	6
3.2	MMS-/SMTP-Einstellungen.....	7
3.2.1	Vorbereitung	7
3.2.2	MMS-Einstellungen:.....	7
3.2.3	SMTP-Einstellungen	7
3.3	SMS-Befehlscode	8
4.	Sicherheitshinweise	9
Appendix I	: Technische Spezifikationen	9
Appendix II	: Lieferumfang	10

1. Anleitungen

1.1 Allgemeine Beschreibung

Diese digitale Outdoor-Kamera mit MMS-Funktion funktioniert tagsüber und nachts automatisch. Sie wird durch Bewegungen von Menschen (oder Tieren) in einem vom Bewegungssensor überwachten Bereich ausgelöst und nimmt dann automatisch Bilder (bis zu 8M Pixel) oder 1080p- oder HD-Videoclips (WVGA oder QVGA) auf.

Tagsüber nimmt die Kamera Farbfotos und -videos auf, bis die Lichtverhältnisse schlechter werden. Danach nimmt die Kamera einfarbige Fotos und Videos auf. Sie unterstützt 2G/GSM/MMS/SMP/SMS. Die Kamera ist wasserdicht gemäß IP54.

1.2 Schnittstellen

Das Gerät hat folgende Schnittstellen: USB-Port, MicroSD-Kartenschlitz, SIM-Kartensteckplatz, TV-Ausgang und Anschluss für externe DC-Versorgung.

1.3 Bedienelemente und Funktionen

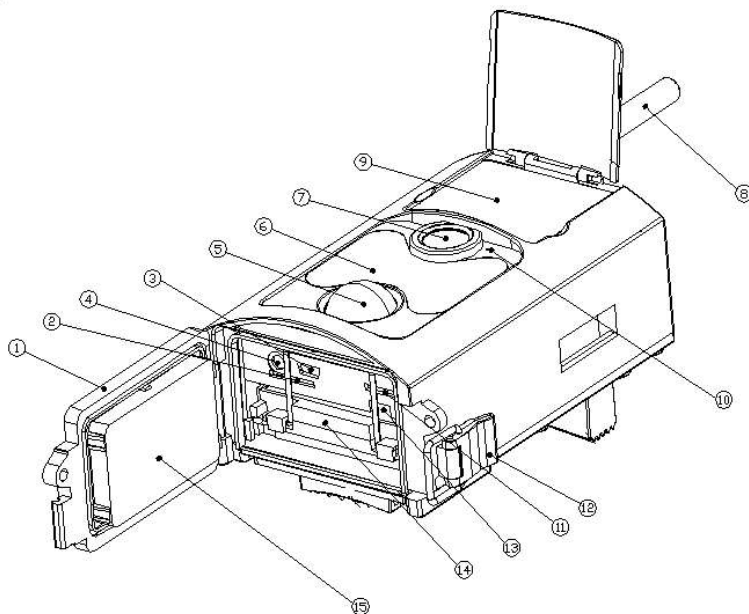

- | | |
|--------------------------|--------------------------|
| 1) Unterteil Gehäuse | 9) 2-Zoll Farb-LCD |
| 2) MicroSD-Kartenschlitz | 10) Mikrofon |
| 3) USB-Port | 11) SIM-Kartensteckplatz |
| 4) TV-Ausgang | 12) Schloss |
| 5) PIR-Bewegungssensor | 13) Ein-/Ausschalter |
| 6) Infrarot-Nachtlicht | 14) Batteriefach |
| 7) Objektiv | 15) Mobile Fernbedienung |
| 8) GSM-Antenne | |

1.4 Fernbedienung

Die Fernbedienung dient primär Menüeinstellungen und der Eingabe des Passworts. Es ist eine IR-Fernbedienung. Die Reichweite beträgt 9 m.

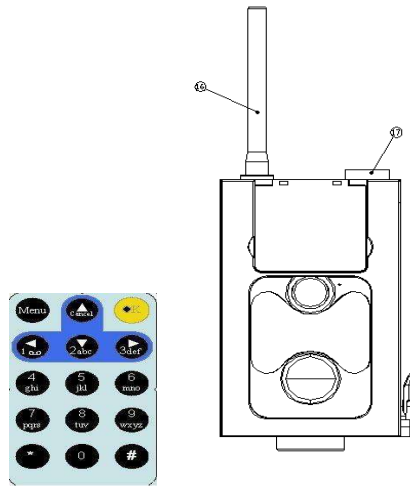

Drücken Sie die Pfeiltaste links oder rechts zur Auswahl des Menüs und Pfeil aufwärts oder abwärts zum Aufrufen des Untermenüs, dann drücken Sie OK zur Bestätigung. Drücken Sie *, um den Laserpointer auszulösen.

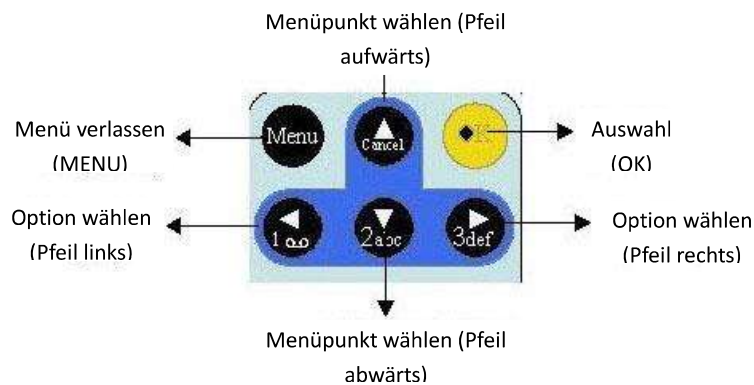

1.5 Display

Steht der Ein-/Ausschalter auf der Position TEST, werden die Aufnahmeinformationen auf dem Monitor angezeigt.

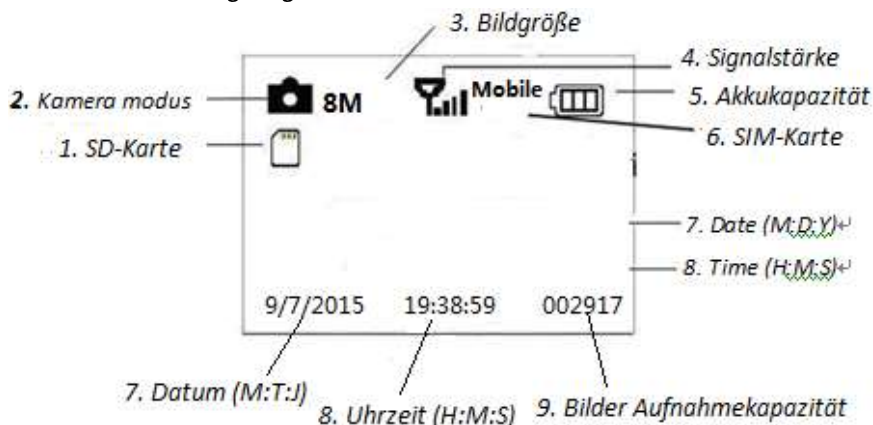

1.6 Kurze Erläuterung zu SIM-Karte und Signal

Es gibt zwei SIM-Kartensymbole. Dieses weist darauf hin, dass die SIM-Karte

angeschlossen ist und ordnungsgemäß funktioniert.

Dieses weist darauf hin, dass das Netzwerksignal an Ihrem Ort sehr gut ist.

1.7 Unterstütztes Format

Begriff	Format
Foto	JPG
Video	AVI

2. Allgemeine Bedienungshinweise

2.1 Stromversorgung

Zur Spannungsversorgung der Kamera werden 4 oder 8 AA-Batterien benötigt.

Folgende 1,5-Volt-Batterien können benutzt werden:

1. Leistungsstarke Alkali-Batterien (empfohlen)
2. Alkali-Akkus
3. NiMH-Akkus

Im Testmodus schaltet sich die Kamera zum Energiesparen automatisch nach 3 Minuten Ruhezustand aus; die Aktivierung erfolgt durch Bewegungserkennung.

Bei geringer Batteriekapazität schaltet sich die Kamera ebenfalls automatisch aus. Bitte tauschen Sie die Batterien rechtzeitig aus bzw. laden Sie den Akku.

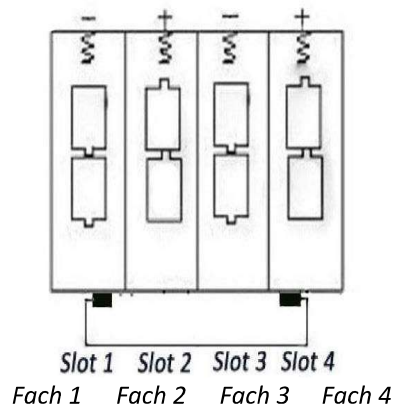

2.2 Legen Sie die MicroSD-Karte und die SIM-Karte ein.

Stecken Sie die MicroSD-Karte und die SIM-Karte in den Kartensteckplatz.

Für die Verwendung der MMS-/E-Mail-Funktion muss eine SIM-Karte ordnungsgemäß an den SIM-Kartensteckplatz angeschlossen werden.

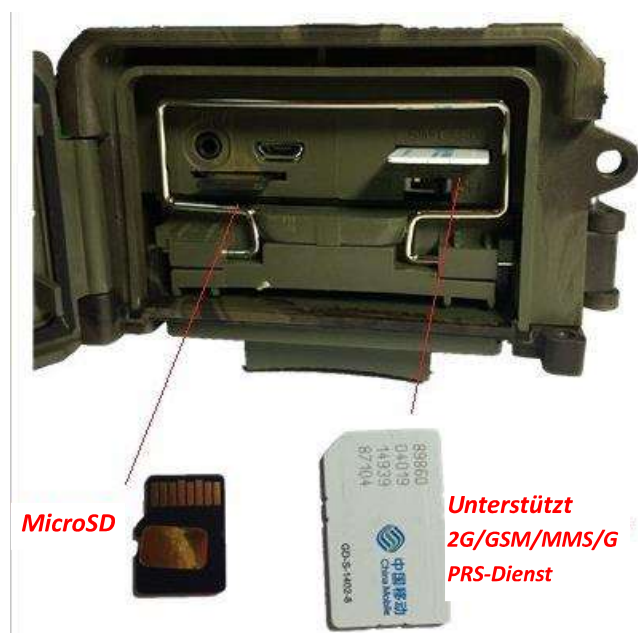

2.3 TEST-Modus aufrufen

Stellen Sie den Ein-/Ausschalter auf TEST, um den TEST-Modus aufzurufen. Folgende Funktionen stehen im TEST-Modus zur Verfügung: Benutzerdefinierte Einstellungen, Manuelle Aufnahme, Vorschau.

2.3.1 Benutzerdefinierte Einstellungen

Drücken Sie MENU. Sie können die Kameraeinstellungen (Modus, Bildauflösung, Videoauflösung & -länge, usw.) konfigurieren. Die Funktionen werden in den nachfolgenden Kapiteln näher beschrieben.

2.3.2 Manuelle Aufnahme

Drücken Sie OK, um Fotos oder Videos manuell aufzunehmen.

2.3.3 Bilder oder Videos anzeigen

Aufgenommene Fotos oder Videos können auf zweierlei Weise angezeigt werden:

1. Auf dem LCD-Display der Kamera
2. Auf einem Fernseher, der über TV-Kabel an der Kamera angeschlossen ist

Drücken Sie Pfeil rechts zur Anzeige aufgenommener Dateien, die neuesten Bilder werden auf dem LCD-Bildschirm oder Monitor angezeigt. Drücken Sie Pfeil aufwärts, um das älteste Bild und Pfeil abwärts, um das nächste Bild anzuzeigen. Detaillierte Bedienungshinweise (wie zum Löschen von Bildern oder Videos) finden Sie im Kapitel „Erweiterte Bedienungshinweise“.

2.4 Einschalten

Vor dem Einschalten achten Sie bitte auf folgende Punkte:

1. Kamera nicht direkt auf Lichtquellen richten. Das kann zu unbeabsichtigtem Einschalten führen
2. Die Höhe über dem Boden sollte 1-2 m betragen. Das ist eine gute Höhe beispielsweise für Rehwild.

Nach dem Einschalten der Kamera blinkt die rote Anzeige für ca. 10 Sekunden. Diese 10 Sek. sind die Pufferzeit bis zur automatischen Aufnahme, z.B. um das Gehäuse der Unterseite zu schließen und zu verriegeln, um die Kamera an einem Baum zu befestigen, und um wegzulaufen.

2.5 Ausschalten

Schieben Sie den Ein-/Ausschalter auf OFF, um die Kamera auszuschalten. Daher sollten Sie Akkus/Batterien entnehmen, wenn Sie die Kamera für längere Zeit nicht benutzen.

3. Erweiterte Bedienungshinweise

Dieses Kapitel erklärt, dass benutzerdefinierte Einstellungen nur im TEST-Modus mit der Fernbedienung vorgenommen werden können.

3.1 Einstellungsmenü

Drücken Sie MENU, wenn sich die Kamera im TEST-Modus befindet. Das Einstellungsmenü wird im LCD oder auf einem externen Monitor angezeigt.

3.1.1 Fotoeinstellungen

Camera		
Resolution	⇒	8MP 5MP 3MP
Interval	⇒	Single 3 Pictures 6 Pictures 9 Pictures
Multi	⇒	Single 3 Pictures 6 Pictures 9 Pictures
ISO	⇒	Auto 100 200 400

3.1.2 Videoeinstellungen

Video		
Resolution	⇒	1080P 720P WVGA QVGA
Video Length	⇒	10S 30S 60S 90S
Voice	⇒	OFF ON

3.1.3 Systemeinstellungen

Setting	
Mode	Camera Video Camera+Video
Language	English Francais Deutsch Espanol etc
TV mode	NTSC PAL
Date/Time	Month/Day/Year Hour/Minute/Second
NO.	CAM000
Timer	0:00:00 23:59:59
Format	All data will be deleted Cancel OK
Password	OFF/ON
Default	Cancel OK
Version	

3.1.4 MMS-MenüEinstellungen

MMS	MMS ON/OFF Country Operator MMS APN Account Password MMSC Gateway IP Gateway Port MMS Phone MMS Email
-----	---

3.1.5 SMTP-MenüEinstellungen

SMTP	SMTP ON/OFF Country Operator SMTP APN Account Password SMTP Server SMTP Port SendEmail SendEmail Password SMTP Email
------	--

Diese Kamera kann via MMS-Funktion Bilder umgehend an das Handy des Benutzers senden. Vor der Verwendung dieser Funktion muss der Benutzer die MMS-Einstellungen unter MMSCONFIG entsprechend vornehmen.

3.2 MMS-/SMTP-Einstellungen

3.2.1 Vorbereitung

1. 2G/GSM Mobilfunkanbieter
2. 2GB+ MicroSD- oder SD-Karte formatieren
3. Computer (Betriebssysteme Vista, Windows 7, Windows 8)
4. Eine SIM-Karte ohne PIN-Sperre
5. Die SIM-Karte muss in der Lage sein, Bilder via 2G/GSM/GPRS/MMS-Netzwerk zu übertragen
6. 6V Stromversorgung (4 oder 8 AA Batterien, oder 6V Netzeingangsspannung)
7. MMSCONFIG-Programm auf CD
8. Benutzer müssen beim Anbieter die 2G MMS-Daten erfragen (APN + Konto + Passwort, MMSC + IP + PORT) oder auf der Homepage des Anbieters nach diesen Daten suchen.
9. 2G GPRS-Daten für SMTP-Einstellung vom Anbieter (APN + Konto + Passwort)
10. Server-Daten für die Absender-E-Mail (Server + Port + E-Mail + Passwort)

3.2.2 MMS-Einstellungen:

1. Installieren Sie die Karte und die SIM in der Kamera, legen Sie die Batterien ein, schrauben Sie die Antenne an, schalten Sie den Prüfmodus der Kamera ein und überprüfen Sie dann, ob auf dem Bildschirm der Kamera der Signalbalken und „SIM“ angezeigt werden. Schließen Sie die Kamera dann mit dem mitgelieferten USB-Kabel an den PC an und legen Sie die CD in den Computer ein. Starten Sie die CD und

doppelklicken Sie dann  **MMSCONFIG**.

2. Wählen Sie unter **Menu** die Option **Mode** **Camera** oder

Mode **Camera & Video**, öffnen Sie die Tabelle **MMS** und wählen Sie

MMS MODE **Manual**

3. **Gprs Setting** und **Server Setting** eintragen

4. Geben Sie die Daten für **Phone Setting** **Phone1** und/oder **Email Setting** **Email** ein

5. Öffnen Sie **SMTP** und wählen Sie **SMTP Setting** **SMTP ON/OFF** **OFF**

6. Klicken Sie die Taste **Save** und speichern Sie die Daten als Parameter.dat auf der MICROSD-Karte.

7. Trennen Sie das USB-Kabel von der Kamera

8. Öffnen Sie im Kamera-Menü die Option  und

überprüfen Sie, ob die untergeordneten Einstellungen den oberen Einstellungen entsprechen



9. Schalten Sie die Kamera ein

3.2.3 SMTP-Einstellungen

1. Installieren Sie die Karte und die SIM in der Kamera, legen Sie die Batterien ein, schrauben Sie die Antenne an, schalten Sie den Prüfmodus der Kamera ein und

überprüfen Sie dann, ob auf dem Bildschirm der Kamera der Signalbalken und „Bediener“ angezeigt werden. Schließen Sie die Kamera dann mit dem mitgelieferten USB-Kabel an den PC an und legen Sie die CD in den Computer ein. Starten Sie die CD und doppelklicken Sie dann  MMSCONFIG.

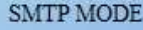
2. Wählen Sie   oder  .

öffnen Sie die Tabelle  und wählen Sie  .

3. Tragen Sie alle Daten für  ein



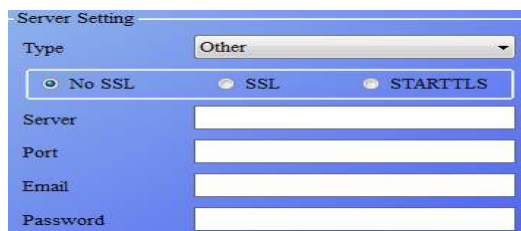

4. Geben Sie die Daten der Absender-E-Mail unter

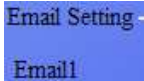

und  ein

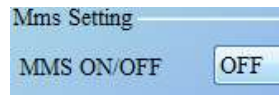
5. Öffnen Sie die Tabelle  und wählen Sie



6. Klicken Sie die Taste  und speichern Sie die Daten als  auf der MICROSD-Karte.

7. Trennen Sie das USB-Kabel von der Kamera

8. Öffnen Sie im Kamera-Menü die Option



und überprüfen Sie, ob die

untergeordneten Einstellungen den oberen Einstellungen entsprechen

9. Schalten Sie die Kamera ein

3.3 SMS-Befehlscode

Die Nutzung der SMS-Befehle setzt die „Aktivierung“ von MMS/SMTP

voraus.

500 Bildaufnahme

(verfügbar im MMS- und SMTP-Modus)

Bei Erhalt des *500*-Befehls sendet die SIM in der Kamera [Capture](#)

505 Bildaufnahme und Übertragung an das Handy, das die SMS verschickt

Die SIM-Karte in der Kamera sendet [Start capturing...](#) und verschickt nach Erhalt des *505*-Befehls das Bild via MMS an das Handy oder via SMTP als E-Mail, unabhängig davon, ob der MMS- oder SMTP-Modus eingestellt ist.

Die SIM-Karte sendet das MMS-Bild aber nur dann an das Handy, das die SMS verschickt, wenn an der Kamera der **MMS-Modus aktiviert ist**.

520 Anzahl der Bilder und Batteriestatus anzeigen
(verfügbar im MMS- und SMTP-Modus)

Bei Erhalt des ***520***-Befehls sendet die SIM-Karte **Total Jpg: Free Space: Battery Level:**

530 Kamera einschalten
(verfügbar im MMS- und SMTP-Modus)

Bei Empfang des ***530***-Befehls sendet die SIM **Start OK**

531 Standby-Modus der Kamera aktivieren
(verfügbar im MMS- und SMTP-Modus)

Bei Empfang des ***531***-Befehls sendet die SIM **Stop OK**

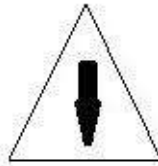

4. Sicherheitshinweise

Die Betriebsspannung der Kamera beträgt 6,0 Volt.

Bitte entsperren und formatieren Sie die MicroSD-Karte.

Setzen Sie die MicroSD-Karte nur ein, wenn der Ein-/Ausschalter auf OFF steht.

Bei eingeschalteter Kamera sollten Sie die MicroSD-Karte keinesfalls einsetzen oder herausnehmen.

Achten Sie vor einem Firmware-Upgrade auf ausreichend Batteriekapazität, anderenfalls wird die Aktualisierung unterbrochen.

Da Kommunikationsnetzwerke variieren, können wir den ordnungsgemäßen Betrieb von MMS und GPRS nicht zu 100 % garantieren.

Appendix I : Technische Spezifikationen

Bildsensor (True Megapixel)	3 Megapixel Farbe CMOS
Speicher	MicroSD-Karte 8MB - 32GB
Objektiv	F=3; FOV=120°
Abmessungen	145 mm x 80 mm x 55 mm
IR-Filter:	Vollautomatischer IR-Filter
TFT-Display:	2,0 Zoll
PIR Blickwinkel	120 Grad
PIR-Reichweite	20 m
Anzahl IR-LEDs	48 LEDs schwarz/weiß
Max. Reichweite Nachtsicht	20 m
Auslösergeschwindigkeit	1,1 Sekunden
Auslöserintervall:	1 Sekunde bis 30 Minuten (Standardeinstellung 1 Sekunden)
Bildauflösung:	8MP/5MP/3MP

Mehrfachaufnahme	1/3/6/9 Bilder
Videoauflösung	1080P/720P/VGA
Dateiformat	JPEG/AVI
Datum/Uhrzeitstempel	Ja
Mondphasenstempel	Ja
Belichtung:	AUTO
MMS/E-MAIL/Support	Unterstützt
SMS-Steuerung	Unterstützt
Passwort-Sicherheit	4 Ziffern, benutzerdefinierte Einstellung
Standard-passwort: „camera“	1314
Standart-ID: „camera“	CAM000
Wiederkehrende Aufnahme	1 Sekunde bis 24 Stunden
Stromverbrauch im Stand-by-Modus	2mA
Stand-by-Zeit	3 Monate (8 AA-Batterien)
Schnittstellen	TV-Ausgang (NTSC/PAL); USB-Port; MicroSD-Kartenschacht; 6 V DC Netzteileingang
Befestigung	Gürtel, Stativ
Betriebstemperatur	-30 bis +70 °C (-22 bis + 158 °F)
Stromversorgung	8 × AA oder 4 × AA Batterien/Akkus
Stativanschluss	Ja
Wassergeschützt	IP54
Menü-Sprache	Englisch, Französisch, Deutschland, Spanisch, Russisch, Dänisch, Niederländisch, Polen, Portugiesisch, Schwedisch, Italienisch, Finnisch
Sicherheits-Authentifizierung	FCC, CE, RoHS, REACH, R&TTE, HealthS AR

Appendix II : Lieferumfang

Bezeichnung	Menge
Digitalkamera	1
Fernbedienung	1
Antenne	1
USB-Kabel	1
TV-Kabel	1
Bedienungsanleitung	2
QSG	1
CD	1
Solar-Netzkabel	Optional

DENVER®

www.denver-electronics.com



Elektrische und elektronische Geräte sowie Batterien enthalten Materialien, Komponenten und Substanzen, welche für Sie und Ihre Umwelt schädlich sein können, sofern die Abfallmaterialien (entsorgte elektrische und elektronische Altgeräte sowie Batterien) nicht korrekt gehandhabt werden.

Elektrische und elektronische Geräte sowie Batterien sind mit der durchgestrichenen Mülltonne, wie unten abgebildet, kenntlich gemacht. Dieses Symbol bedeutet, dass elektrische und elektronische Altgeräte sowie Batterien nicht mit dem Hausmüll entsorgt werden dürfen, sie müssen separat entsorgt werden.

Als Endverbraucher ist es notwendig, dass Sie Ihre erschöpften Batterien bei den entsprechenden Sammelstellen abgeben. Auf diese Weise stellen Sie sicher, dass die Batterien entsprechend der Gesetzgebung recycelt werden und keine Umweltschäden anrichten.

Städte und Gemeinden haben Sammelstellen eingerichtet, an denen elektrische und elektronische Altgeräte sowie Batterien kostenfrei zum Recycling abgegeben werden können, alternativ erfolgt auch Abholung. Weitere Informationen erhalten Sie bei der Umweltbehörde Ihrer Gemeinde.

Importeur:
DENVER ELECTRONICS A/S
Stavneagervej 22
DK-8250 Egaa
Dänemark
www.facebook.com/denverelectronics

Inter Sales A/S erklärt hiermit, dass dieses Modell DENVER WCM-5003 allen grundlegenden Anforderungen und anderen geltenden Vorschriften der Richtlinie 1999/5/EC entspricht.

Eine Kopie der Konformitätserklärung ist erhältlich unter
Inter Sales A/S
Stavneagervej 22
DK-8250 Egaa
Dänemark