

TFA

***Bedienungsanleitung
Operating Instructions
Mode d'emploi
Istruzioni per l'uso
Gebruiksaanwijzing
Instrucciones de uso***



Instruction manuals

www.tfa-dostmann.de/en/service/downloads/instruction-manuals



Kat. Nr. 60.2560.xx

CE

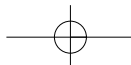
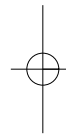
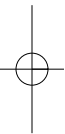



- (D) **Bedienungsanleitung**
- (GB) **Instruction manual**
- (F) **Mode d'emploi**

- (I) **Istruzioni per l'uso**
- (NL) **Gebruiksaanwijzing**
- (E) **Instrucciones de uso**

(D)

Vielen Dank, dass Sie sich für dieses Gerät aus dem Hause TFA entschieden haben.

Bevor Sie mit dem Gerät arbeiten

- **Lesen Sie sich bitte die Bedienungsanleitung genau durch.**

Die Bedienungsanleitung liegt dem Gerät bei oder zum Download unter www.tfa-dostmann.de/service/downloads/anleitungen

- Verwenden Sie das Gerät nicht anders, als in der Anleitung dargestellt wird.
- Durch die Beachtung der Bedienungsanleitung vermeiden Sie auch Beschädigungen des Gerätes und die Gefährdung Ihrer gesetzlichen Mängelrechte durch Fehlgebrauch.
- **Beachten Sie besonders die Sicherheitshinweise!**
- **Bewahren Sie die Bedienungsanleitung gut auf!**

2



- (D) **Bedienungsanleitung**
- (GB) **Instruction manual**
- (F) **Mode d'emploi**

- (I) **Istruzioni per l'uso**
- (NL) **Gebruiksaanwijzing**
- (E) **Instrucciones de uso**

(GB)

Thank you for choosing this instrument from TFA.

Before you use this product

- **Please make sure you read the instruction manual carefully.**
- The operating instructions are enclosed with the device or can be downloaded at www.tfa-dostmann.de/en/service/downloads/instruction-manuals
- This product should only be used as described within these instructions.
- Following and respecting the instructions in your manual will prevent damage to your instrument and loss of your statutory rights arising from defects due to incorrect use.
- **Please take particular note of the safety advice!**
- **Please keep this instruction manual safe for future reference.**

3



- (D) **Bedienungsanleitung**
- (GB) **Instruction manual**
- (F) **Mode d'emploi**

- (I) **Istruzioni per l'uso**
- (NL) **Gebruiksaanwijzing**
- (E) **Instrucciones de uso**

(F)

Nous vous remercions d'avoir choisi l'appareil de la société TFA.

Avant d'utiliser votre appareil

- **Veillez lire attentivement le mode d'emploi.**
- Le mode d'emploi est joint à l'appareil ou peut être téléchargé à l'adresse suivante **www.tfa-dostmann.de/en/service/downloads/instruction-manuals**
- N'utilisez jamais l'appareil à d'autres fins que celles décrites dans le présent mode d'emploi.
- En respectant ce mode d'emploi, vous éviterez d'endommager votre appareil et de perdre vos droits légaux en cas de défaut si celui-ci résulte d'une utilisation non-conforme.
- **Suivez bien toutes les consignes de sécurité !**
- **Conservez soigneusement le mode d'emploi !**

4



- (D) **Bedienungsanleitung**
- (GB) **Instruction manual**
- (F) **Mode d'emploi**

- (I) **Istruzioni per l'uso**
- (NL) **Gebruiksaanwijzing**
- (E) **Instrucciones de uso**

(I)

Vi ringraziamo per aver scelto l'apparecchio della TFA.

Prima di utilizzare l'apparecchio

- **Leggete attentamente le istruzioni per l'uso.**
- Le istruzioni per l'uso sono allegate all'apparecchio o possono essere scaricate da **www.tfa-dostmann.de/en/service/downloads/instruction-manuals**
- Non utilizzate il prodotto in maniera diversa da quanto descritto in queste istruzioni.
- Seguendo le istruzioni per l'uso, eviterete anche di danneggiare il prodotto e di pregiudicare, a causa di un utilizzo scorretto, i diritti del consumatore che vi spettano per legge.
- **Prestate particolare attenzione alle misure di sicurezza!**
- **Conservate con cura le istruzioni per l'uso.**

5



- (D) Bedienungsanleitung**
- (GB) Instruction manual**
- (F) Mode d'emploi**

- (I) Istruzioni per l'uso**
- (NL) Gebruiksaanwijzing**
- (E) Instrucciones de uso**

(NL)

Hartelijk dank dat u voor dit apparaat van de firma TFA hebt gekozen.

Voordat u met het apparaat gaat werken

- **Leest u a.u.b. de gebruiksaanwijzing aandachtig door.**
- De gebruiksaanwijzing is bij het apparaat gevoegd of kan worden gedownload van **www.tfa-dostmann.de/en/service/downloads/instruction-manuals**
- Gebruik het product niet anders dan in deze handleiding is aangegeven.
- Door rekening te houden met wat er in de handleiding staat, vermijdt u ook beschadigingen van het product en riskeert u niet dat uw wettelijke rechten door verkeerd gebruik niet meer gelden.
- **Volg in elk geval de veiligheidsinstructies op!**
- **De gebruiksaanwijzing goed bewaren a.u.b.!**

6



- (D) Bedienungsanleitung**
- (GB) Instruction manual**
- (F) Mode d'emploi**

- (I) Istruzioni per l'uso**
- (NL) Gebruiksaanwijzing**
- (E) Instrucciones de uso**

(E)

Muchas gracias por haber adquirido este dispositivo de TFA.

Antes de utilizar el dispositivo

- **Lea detenidamente las instrucciones de uso.**
- Las instrucciones de uso se adjuntan al dispositivo o pueden descargarse de **www.tfa-dostmann.de/en/service/downloads/instruction-manuals**
- No emplee el dispositivo de modo distinto al especificado en estas instrucciones.
- Si sigue las instrucciones de uso, evitará que se produzcan daños en el dispositivo y no comprometerá a sus derechos por vicios, previstos legalmente debido a un uso incorrecto.
- **Tenga en cuenta ante todo las advertencias de seguridad.**
- **Guarde las instrucciones de uso en un sitio seguro.**

7



- (D) Bedienungsanleitung**
- (GB) Instruction manual**
- (F) Mode d'emploi**

- (I) Istruzioni per l'uso**
- (NL) Gebruiksaanwijzing**
- (E) Instrucciones de uso**

(CZ)

Děkujeme, že jste si vybrali výrobek značky TFA.

Před použitím

- **Následující instrukce k použití čtěte velmi pozorně.**
- Návod k použití je přiložen u zařízení nebo je možné si ho stáhnout z **www.tfa-dostmann.de/en/service/downloads/instruction-manuals**
- Tento produkt je možné používat pouze tak jak je popsáno v návodu k použití.
- Pozorným přečtením a dodržením instrukcí obsažených v tomto manuálu předejdete poškození přístroje a ztrátě práv vyplývající z poškození vlivem nesprávného použití.
- **Dbejte zvýšené pozornosti bezpečnostním pokynům.**
- **Uchovejte si manuál pro případ budoucího použití.**

8

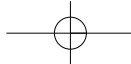

- (D) Bedienungsanleitung**
- (GB) Instruction manual**
- (F) Mode d'emploi**

- (I) Istruzioni per l'uso**
- (NL) Gebruiksaanwijzing**
- (E) Instrucciones de uso**

(S)

Tack för att du väljer detta instrument från TFA.

Innan du använder den här produkten

- **Var god se till att du läser igenom bruksanvisningen noggrant.**
- Bruksanvisningen följer med enheten eller kan laddas ner på **www.tfa-dostmann.de/en/service/downloads/instruction-manuals**
- Denna produkt ska endast användas enligt beskrivningen inom dessa anvisningar.
- Att följa och respektera anvisningarna i din manual kommer att förhindra skador på ditt instrument och förlust av dina lagstadgade rättigheter som uppstår på grund av felaktig användning.
- **Vänligen ta särskild hänsyn till säkerhetsråden!**
- **Vänligen förvara denna instruktionsbok säkert för framtida referens.**

9

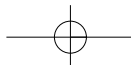



(D) **Bedienungsanleitung**

(GB) **Instruction manual**

(F) **Mode d'emploi**

(I) **Istruzioni per l'uso**

(NL) **Gebruiksaanwijzing**

(E) **Instrucciones de uso**

(PL)

Dziękujemy, że zdecydowali się Państwo na to urządzenie firmy TFA.

Zanim zaczniecie Państwo użytkować to urządzenie

- **Prosimy zapoznać się dokładnie z instrukcją obsługi.**
- Instrukcja obsługi jest załączona do urządzenia lub może zostać pobrana ze strony: www.tfa-dostmann.de/en/service/downloads/instruction-manuals
- Nie należy używać urządzenia inaczej, niż zostało to przedstawione w instrukcji.
- Przestrzegając instrukcji unikniecie Państwo uszkodzeń urządzenia oraz zagrożenia utraty swoich ustawowych praw konsumenckich poprzez nieprawidłowe użytkowanie.
- **Przestrzegajcie szczególnie zasad bezpieczeństwa !**
- **Zachowujcie instrukcję obsługi w dobrym stanie !**

10

Fig. 1

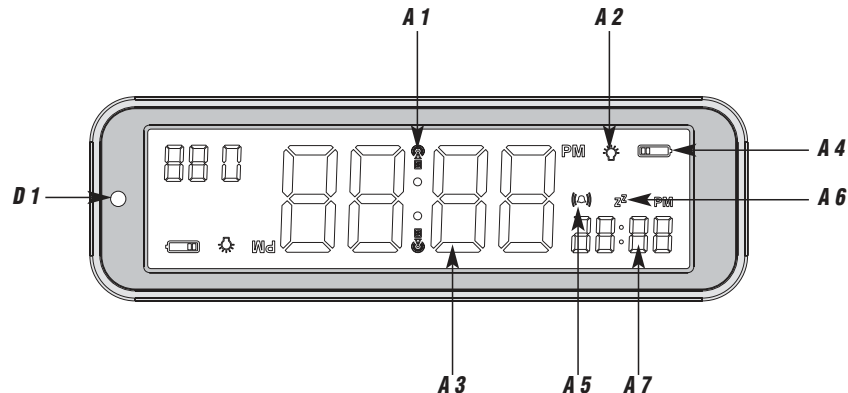

11

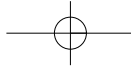

Fig. 2

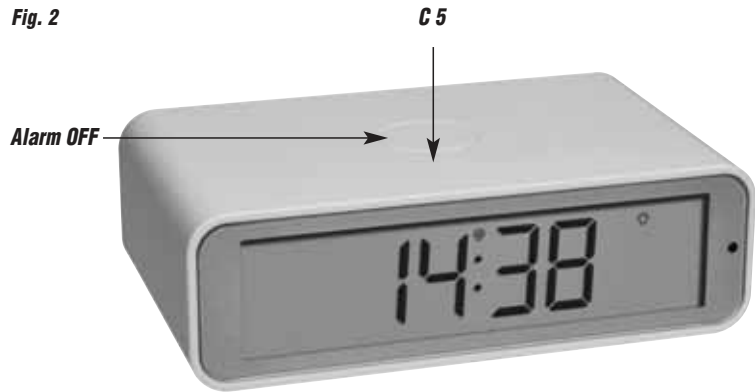

Fig. 3

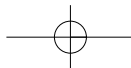
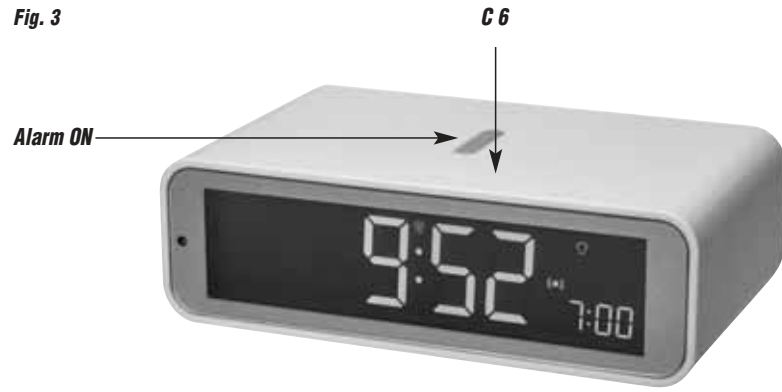
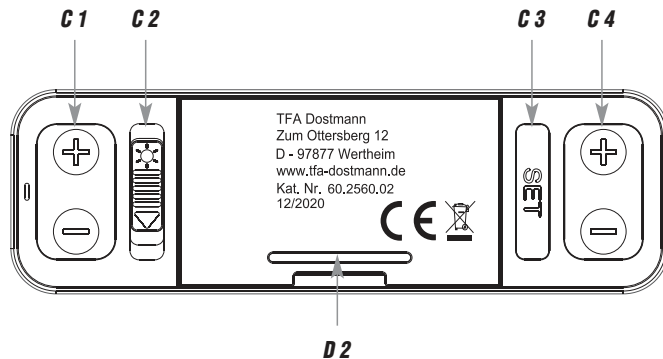

Fig. 4



TWIST – Funkwecker

1. Lieferumfang

- Funkwecker
- Bedienungsanleitung

2. Einsatzbereich und alle Vorteile Ihres neuen Gerätes auf einen Blick

- Funkuhr mit höchster Genauigkeit
- Aktivieren und Deaktivieren des Alarms durch 180° Drehung des Weckers
- Weckalarm mit Snooze-Funktion, Snooze-Dauer einstellbar
- Manuelle Zeiteinstellung und Zeitzone-Korrektur möglich
- Invertierte Displaybeleuchtung (Zahlen leuchten auf schwarzem Hintergrund)
- Sanfte permanente Nachtbeleuchtung über Lichtsensor aktivierbar
- Helle Beleuchtung auf Tastendruck

3. Sicherheitshinweise

- Das Produkt ist ausschließlich für den oben beschriebenen Einsatzbereich geeignet.
- Verwenden Sie das Produkt nicht anders, als in dieser Anleitung dargestellt wird.

D

TWIST – Funkwecker**WARNUNG**

- Halten Sie das Gerät und die Batterien außerhalb der Reichweite von Kindern.
- Kleinteile können von Kindern (unter drei Jahren) verschluckt werden.
- Batterien enthalten gesundheitsschädliche Säuren und können bei Verschlucken lebensgefährlich sein. Wenn Sie vermuten, eine Batterie könnte verschluckt oder anderweitig in den Körper gelangt sein, nehmen Sie sofort medizinische Hilfe in Anspruch.
- Batterien nicht ins Feuer werfen, kurzschließen, auseinandernehmen oder aufladen. Explosionsgefahr!
- Um ein Auslaufen der Batterien zu vermeiden, sollten schwache Batterien möglichst schnell ausgetauscht werden. Achten Sie auf die richtige Polarität beim Einlegen der Batterien. Verwenden Sie nie gleichzeitig alte und neue Batterien oder Batterien unterschiedlichen Typs. Entfernen Sie die Batterien, wenn Sie das Gerät längere Zeit nicht verwenden. Beim Hantieren mit ausgelaufenen Batterien chemikalienbeständige Schutzhandschuhe und Schutzbrille tragen!

16

D

TWIST – Funkwecker**ACHTUNG**

- Das eigenmächtige Reparieren, Umbauen oder Verändern des Gerätes ist nicht gestattet.
- Setzen Sie das Gerät keinen extremen Temperaturen, Vibrationen und Erschütterungen aus.
- Stellen Sie keine Gegenstände auf das Gerät.
- Reinigen Sie das Gerät mit einem weichen, leicht feuchten Tuch. Keine Scheuer- oder Lösungsmittel verwenden!
- Vor Feuchtigkeit schützen!

4. Bestandteile**A: Display-Anzeige (Fig. 1):**

- A 1:** Funksignal-Symbol
- A 2:** AUTO LIGHT aktiviert
- A 3:** Uhrzeit
- A 4:** Batteriesymbol

17

TWIST – Funkwecker

Nur auf Position Alarm ON

A 5: Alarmsymbol aktiviert

A 6: Snoozesymbol

A 7: Weckzeit

B: Position (Fig. 2+3):

Position Alarm ON

Position Alarm OFF

C: Tasten (Fig. 2-4):

C 1: **MIN +/-** Taste

C 2: **AUTO LIGHT ON/OFF** Schiebeschalter

C 3: **SET** Taste

C 4: **HR +/-** Taste

18

D

TWIST – Funkwecker

Position Alarm OFF

C 5: **LIGHT** Sensortaste an der Oberseite

Position Alarm ON

C 6: **SNOOZE/LIGHT** Sensortaste an der Oberseite

D: Gehäuse (Fig. 1+4):

D 1: Lichtsensor

D 2: Batteriefach

5. Inbetriebnahme

5.1 Batterien einlegen

- Entfernen Sie die Schutzfolie vom Display.
- Öffnen Sie das Batteriefach und legen Sie zwei neue Batterien 1,5 V AA polrichtig ein.
- Die Hintergrundbeleuchtung schaltet sich kurz an. Alle LCD-Segmente werden kurz angezeigt. Schließen Sie den Batteriedeckel wieder.

19

D

TWIST – Funkwecker**5.2 Empfang der Funkzeit**

- Die Uhr versucht nun, das Funksignal zu empfangen und das DCF-Empfangssymbol blinkt.
- Wenn der Zeitcode nach einigen Minuten empfangen wurde, werden die funkgesteuerte Zeit und das DCF-Empfangssymbol ständig im Display angezeigt.
- Ist kein Funkempfang erfolgt, können Sie die Initialisierung auch manuell starten. Halten Sie die **MIN** - Taste und die **HR** - Taste gleichzeitig für 3 Sekunden gedrückt.
- Das DCF-Empfangssymbol blinkt.
- Unterbrechen Sie den Empfangsversuch, indem Sie die **MIN** - Taste und die **HR** - Taste noch einmal gleichzeitig für drei Sekunden gedrückt halten. Das DCF-Empfangssymbol verschwindet.
- Der DCF-Signalempfang findet täglich um 2:00, 3:00 und 4:00 Uhr morgens statt.
- Es gibt drei verschiedene Empfangszustände:



blinkt – Empfang aktiv

bleibt stehen – Empfang erfolgreich

verschwindet – kein Empfang

D

TWIST – Funkwecker

- Falls die Funkuhr kein DCF-Funksignal empfangen kann (z.B. wegen Störungen, Übertragungsdistanz, etc.), kann die Zeit manuell eingestellt werden.

5.3 Hinweis: Empfang der Funkzeit

- Die Zeitübertragung erfolgt von einer Atomuhr in der Nähe von Frankfurt am Main durch ein DCF-77 (77.5 kHz) Frequenzsignal mit einer Reichweite von ca. 1.500 km. Ihre Funkuhr empfängt das Signal, wandelt es um und zeigt immer die exakte Zeit an. Auch die Umstellung von Sommer- und Winterzeit erfolgt automatisch.
- Vermeiden Sie die Nähe von Störquellen wie Computerbildschirmen, Fernsehgeräten oder massiven Metallgegenständen. In Stahlbetonbauten (Kellern, Aufbauten) ist das empfangene Signal natürlicherweise schwächer. In Extremfällen wird empfohlen, das Gerät in Fensternähe zu platzieren.
- Nachts sind die atmosphärischen Störungen meist geringer. Ein einziger Empfang pro Tag genügt, um die Genauigkeit (± 1 Sekunde) zu gewährleisten.

D

TWIST – Funkwecker**6. Bedienung****6.1 Manuelle Einstellungen**

- Halten Sie die **SET** Taste für drei Sekunden gedrückt, um in den Einstellmodus zu gelangen.
- Die Uhrzeit beginnt zu blinken. Stellen Sie die Stunden mit der **HR +/-** Taste und die Minuten mit der **MIN +/-** Taste ein.
- Bestätigen Sie die Einstellung mit der **SET** Taste.
- Der nächste einstellbare Wert blinkt im Display.
- Machen Sie mit der **HR +/-** Taste oder der **MIN +/-** Taste die gewünschte Einstellung.
- Durch Drücken der **SET** Taste bestätigen Sie die Einstellung und gelangen zum nächsten Wert.
- Die Reihenfolge ist wie folgt:
 - DCF Empfang on/off (Voreinstellung: dcF ON)
 - Snooze-Intervall 5/10/15 Minuten (Voreinstellung Sn 5)
 - Zeitzone -9/+9 (Voreinstellung: Zo 0)
 - 24/12-Stunden-Format (Voreinstellung: 24Hr)

D

TWIST – Funkwecker

- Halten Sie die **HR +/-** Taste oder **MIN +/-** Taste im jeweiligen Einstellmodus gedrückt, gelangen Sie in den Schnelllauf. Das Gerät verlässt automatisch den Einstellmodus, wenn länger als 20 Sekunden keine Taste gedrückt wird.

6.1.1 DCF Empfang

- Standardgemäß ist der DCF-Empfang aktiviert (dcF ON) und nach erfolgreichem Empfang des DCF-Funksignals ist keine manuelle Einstellung erforderlich.
- Bei deaktiviertem Empfang (dcF OFF) müssen Sie die Uhrzeit manuell einstellen.
- Ist der DCF-Funkuhrempfang aktiviert, wird bei erfolgreichem Empfang die manuell eingestellte Zeit überschrieben.

6.1.2 Einstellung der Zeitzone

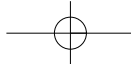

- Im Einstellungsmodus können Sie die Zeitzonekorrektur vornehmen.
- Die Zeitzonekorrektur wird benötigt, wenn das DCF Funksignal empfangen werden kann, die Zeitzone sich aber von der funkgesteuerten Zeit unterscheidet (z.B. +1 = eine Stunde später).



TWIST – Funkwecker

Ⓓ

7. Einstellung des Weckalarms

- Drehen Sie den Wecker auf Position Alarm ON. Die farbige Markierung  zeigt nach oben. Das Alarmsymbol und die zuletzt eingestellte Weckzeit erscheinen (Voreinstellung 6:00). Der Wecker ist aktiviert.
- Stellen Sie die Stunden mit der **HR +/-** Taste und die Minuten mit der **MIN +/-** Taste ein.
- Bei aktiviertem Alarm beginnt der Wecker zu klingeln, wenn die eingestellte Weckzeit erreicht ist. Das Alarmsymbol blinkt.
- Drücken Sie auf eine beliebige Taste (außer **SNOOZE/LIGHT**) und der Alarm wird beendet. Das Alarmsymbol bleibt im Display stehen und der Alarm aktiviert sich zur gleichen Weckzeit wieder.
- Drücken Sie auf die **SNOOZE/LIGHT** Taste, um die Snooze-Funktion zu aktivieren.
- Die Hintergrundbeleuchtung schaltet sich kurz an. Der Alarm wird für die eingestellte Dauer unterbrochen.
- Das Snooze-Symbol blinkt.
- Zum Deaktivieren des Alarms drehen Sie den Wecker auf Position Alarm OFF. Die Markierung  zeigt nach oben. Das Alarmsymbol und die Weckzeit verschwinden.

TWIST – Funkwecker

Ⓓ

8. Beleuchtung

- Im beleuchteten Zustand invertiert das Display automatisch und die Zahlen leuchten auf schwarzem Hintergrund.
- Durch Drücken der Sensortaste auf der Oberseite wird eine helle Beleuchtung für 5 Sekunden aktiviert.
- Schieben Sie den **AUTO LIGHT ON/OFF** Schiebeschalter zum Lichtsymbol, schaltet sich automatisch eine schwache Beleuchtung an, sobald der Lichtsensor Dunkelheit registriert. Das AUTO LIGHT Symbol erscheint auf dem Display.

9. Batteriewechsel

- Sobald das Batteriesymbol erscheint, wechseln Sie bitte die Batterien.
- Öffnen Sie das Batteriefach und legen Sie zwei neue Batterien 1,5 V AA ein.
- Achten Sie auf die richtige Polarität beim Einlegen der Batterien.
- Schließen Sie das Batteriefach wieder.

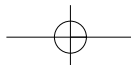

D

TWIST – Funkwecker**10. Fehlerbeseitigung**

Problem	Lösungen
Keine Anzeige	<ul style="list-style-type: none"> → Batterien polrichtig einlegen → Batterien wechseln
Kein DCF Funkempfang	<ul style="list-style-type: none"> → DCF-Empfang im Einstellmodus aktivieren (dcF ON) → Initialisierung manuell starten → Empfangsversuch in der Nacht abwarten → Anderen Aufstellort für das Gerät wählen → Uhrzeit manuell einstellen
Unkorrekte Anzeige	→ Batterien wechseln

Wenn Ihr Gerät trotz dieser Maßnahmen immer noch nicht funktioniert, wenden Sie sich an den Händler, bei dem Sie das Produkt gekauft haben.

D

TWIST – Funkwecker**11. Entsorgung**

Dieses Produkt wurde unter Verwendung hochwertiger Materialien und Bestandteile hergestellt, die recycelt und wiederverwendet werden können.



Batterien und Akkus dürfen keinesfalls in den Hausmüll!

Als Verbraucher sind Sie gesetzlich verpflichtet, gebrauchte Batterien und Akkus zur umweltgerechten Entsorgung beim Handel oder entsprechenden Sammelstellen gemäß nationalen oder lokalen Bestimmungen abzugeben.

Die Bezeichnungen für enthaltene Schwermetalle sind:
Cd=Cadmium, Hg=Quecksilber, Pb=Blei



Dieses Gerät ist entsprechend der EU-Richtlinie über die Entsorgung von Elektro- und Elektronik-Altgeräten (WEEE) gekennzeichnet.

Dieses Produkt darf nicht mit dem Hausmüll entsorgt werden. Der Nutzer ist verpflichtet, das Altgerät zur umweltgerechten Entsorgung bei einer ausgewiesenen Annahmestelle für die Entsorgung von Elektro- und Elektronikgeräten abzugeben.

TWIST – Funkwecker

D

12. Technische Daten

Spannungsversorgung	Batterien 2 x 1,5 V AA (nicht inklusive) Verwenden Sie Alkaline Batterien
Gehäusemaße	117 x 71 x 37 mm
Gewicht	116 g (nur das Gerät)

TWIST – Funkwecker

D

Diese Anleitung oder Auszüge daraus dürfen nur mit Zustimmung von TFA Dostmann veröffentlicht werden. Die technischen Daten entsprechen dem Stand bei Drucklegung und können ohne vorherige Benachrichtigung geändert werden. Die neuesten technischen Daten und Informationen zu Ihrem Produkt finden Sie auf unserer Homepage unter Eingabe der Artikel-Nummer in das Suchfeld.

EU-Konformitätserklärung

Hiermit erklärt TFA Dostmann, dass der Funkanlagentyp 60.2560 der Richtlinie 2014/53/EU entspricht. Der vollständige Text der EU-Konformitätserklärung ist unter der folgenden Internetadresse verfügbar:
www.tfa-dostmann.de/service/downloads/ce

www.tfa-dostmann.deE-Mail: info@tfa-dostmann.de

TFA Dostmann GmbH & Co.KG, Zum Ottersberg 12, D-97877 Wertheim, Deutschland

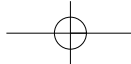

TWIST – Radio-controlled alarm clock

1. Delivery contents

- Radio-controlled alarm clock
- Instruction manual

2. Range of application and all the benefits of your new instrument at a glance

- Highest precision radio-controlled clock
- Turn the alarm clock by 180° to activate and deactivate the alarm
- Alarm with snooze function, adjustable snooze interval
- Manual setting option and time zone correction
- Inverted display lighting (numbers light up on a black background)
- Gentle permanent night light can be activated via light sensor
- Bright lighting on keypress

3. Safety notices

- This product is exclusively intended for the range of application described above.
- This product should only be used as described within these instructions.



TWIST – Radio-controlled alarm clock



WARNING

- Keep this device and the batteries out of reach of children.
- Small parts can be swallowed by children (under three years old).
- Batteries contain harmful acids and may be hazardous if swallowed. If you suspect a battery could have been swallowed or otherwise caught in the body, seek medical help immediately.
- Batteries must not be thrown into a fire, short-circuited, taken apart or recharged. Risk of explosion!
- Low batteries should be changed as soon as possible to prevent damage caused by leaking. Make sure the polarities are correct. Never use a combination of old and new batteries together, nor batteries of different types. Remove the batteries if the device will not be used for an extended period of time. Wear chemical-resistant protective gloves and safety glasses when handling leaking batteries.

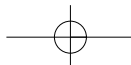

TWIST – Radio-controlled alarm clock**CAUTION**

- *Unauthorized repairs, alterations or changes to the product are prohibited.*
- *Do not expose the device to extreme temperatures, vibrations or shocks.*
- *Do not place any objects on the unit.*
- *Clean the instrument with a soft damp cloth. Do not use solvents or scouring agents.*
- *Protect it from moisture!*

4. Elements**A: Display (Fig. 1):**

- A 1:** DCF reception symbol
- A 2:** AUTO LIGHT symbol activated
- A 3:** Time
- A 4:** Battery symbol

32

**TWIST – Radio-controlled alarm clock****Only at position ON**

- A 5:** Alarm symbol activated
- A 6:** Snooze symbol
- A 7:** Alarm time

B: Position (Fig. 2+3):

- Position alarm ON**
- Position alarm OFF**

C: Buttons (Fig. 2-4):

- C 1:** MIN +/- button
- C 2:** AUTO LIGHT ON/OFF switch
- C 3:** SET button
- C 4:** HR +/- button



33

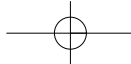

TWIST – Radio-controlled alarm clock

Position alarm OFF

C 5: **LIGHT** sensor button on the top

Position alarm ON

C 6: **SNOOZE/LIGHT** sensor button on the top

D: Housing (Fig. 1+4):

D 1: Light sensor

D 2: Battery compartment

5. Getting started

5.1 Insert the batteries



- Remove the protective film from the display.
- Open the battery compartment and insert two new AA 1.5 V batteries, polarity as illustrated.
- The backlight turns on for a short period. All LCD segments will be displayed for a short moment. Close the battery cover again.



TWIST – Radio-controlled alarm clock



5.2 Radio-controlled time reception

- The clock will now scan the DCF frequency signal and the DCF symbol flashes on the display. When the time code is successfully received after some minutes, the radio-controlled time and the DCF symbol will be shown steadily on the display.
- If there is no reception, you can start the initialisation manually. Press and hold the **MIN** - and the **HR** - button at the same time for three seconds.
- The DCF symbol flashes.
- Interrupt the reception by pressing again the **MIN** - and the **HR** - button at the same time for three seconds. The DCF reception symbol disappears.
- The DCF reception always takes place daily at 2:00, 3:00 and 4:00 o'clock in the morning.
- There are three different reception states:
 -  flashing – Reception is active
 -  remains – Reception is successful
 -  disappears – No reception
- If the clock cannot detect the DCF-signal (e.g. due to interference, transmitting distance, etc.), the time can be set manually.

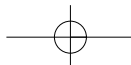



 (GB)

TWIST – Radio-controlled alarm clock

5.3 Note on radio-controlled time

- *The time is transmitted from an atomic clock near Frankfurt am Main by a DCF-77 (77.5 kHz) frequency signal with a range of about 1,500 km. Your radio-controlled clock receives the signal, converts it and always shows the exact time. The adjustment of Daylight Saving Time and Standard Time is also automatic.*
- *Make sure to avoid the vicinity of any source of interference such as computer screens, TV sets or solid metal objects. Within concrete walls (reinforced with steel) such as basements, the received signal is naturally weakened. In extreme cases, please place the unit close to a window to improve reception.*
- *During night-time, the atmospheric interference is usually less severe. A single daily reception is adequate to keep the accuracy deviation under 1 second.*

6. Operation

6.1 Manual settings

- *Press and hold the **SET** button for three seconds to enter the setting mode.*

36

TWIST – Radio-controlled alarm clock



 (GB)

- *The time starts flashing. Press **HR +/-** button to set the hours and **MIN +/-** button to set the minutes.*
- *Confirm the setting with the **SET** button.*
- *The next adjustable value flashes on the display.*
- *Use the **HR +/-** or **MIN +/-** button to make the desired setting.*
- *Confirm with the **SET** button and go to the next setting.*
- *The sequence is shown as follows:*
 - *DCF reception on/off (default: dcF ON)*
 - *Snooze interval 5/10/15 minutes (default: Sn 5)*
 - *Time zone -9/+9 (default: Zo 0)*
 - *24/12-hour format (default: 24Hr)*
- *Press and hold the **HR +/-** or **MIN +/-** button in the respective setting mode for quick setting. The device will automatically quit the setting mode if no button is pressed for 20 seconds.*

37



TWIST – Radio-controlled alarm clock

6.1.1 DCF reception

- By default, the DCF reception is activated (dcF on) and after successful reception of the DCF signal no manual adjustment is necessary.
- Once the DCF time reception is deactivated (dcF OFF) the clock must be manually set.
- If the DCF reception is activated, the manually set time will be overwritten by the DCF time when the signal is received successfully.

6.1.2 Time zone setting

- In the setting mode you can make the time zone correction
- The time zone correction is needed for countries where the DCF signal can be received but the time zone is different from the DCF time (e.g. +1=one hour plus).

7. Alarm time setting

- Turn the alarm clock to the Alarm ON position. The coloured marking  points upwards. The alarm symbol and the last adjusted alarm time appear on the display (6:00 default). The alarm is activated.



TWIST – Radio-controlled alarm clock



- Press the **HR +/-** button to set the hours and **MIN +/-** button to set the minutes.
- When the alarm is activated, the alarm starts to ring when the set alarm time is reached. The alarm symbol flashes.
- Press any button (except **SNOOZE/LIGHT**) and the alarm will stop. The alarm symbol remains on the display and the alarm will be reactivated at the same time.
- Press the **SNOOZE/LIGHT** button to activate the snooze function.
- The backlight turns on for a short period. The alarm will be interrupted for the set time.
- The snooze symbol flashes.
- Turn the alarm clock to the Alarm OFF position to deactivate the alarm. The marking  points upwards. The alarm symbol and the alarm time disappear.

8. Illumination

- The display automatically inverts and the numbers light up on a black background when illuminated.
- Pressing the sensor button on the top activates a bright illumination for 5 seconds.

**TWIST – Radio-controlled alarm clock**

- Move the **AUTO LIGHT ON/OFF** switch to the light symbol, a weak lighting turns on automatically as soon as the light sensor registers darkness. The AUTO LIGHT symbol appears on the display.

9. Battery replacement

- Change the batteries when the battery symbol appears on the display.
- Open the battery compartment and insert two new AA 1,5 V batteries.
- Make sure the polarities are correct.
- Close the battery compartment.

10. Troubleshooting

Problem	Solution
No display	<ul style="list-style-type: none"> → Ensure the batteries' polarities are correct → Change the batteries
No DCF reception	<ul style="list-style-type: none"> → Activate DCF reception in setting mode (dcF ON) → Start the initialization manually

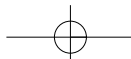
**TWIST – Radio-controlled alarm clock**

- Wait for an attempt reception during the night
- Choose another place for your device
- Set the clock manually

Incorrect indication → Change the batteries

If your device fails to work despite these measures, contact the retailer where you purchased the product.

11. Waste disposal

This product has been manufactured using high-grade materials and components which can be recycled and reused.



Never dispose of empty batteries and rechargeable batteries with ordinary household waste.

As a consumer, you are required by law to take them to your retail store or to an appropriate collection site depending on national or local regulations in order to protect the environment.

**TWIST – Radio-controlled alarm clock**

The symbols for the contained heavy metals are:

Cd=cadmium, Hg=mercury, Pb=lead



This product is labelled in accordance with the EU Waste Electrical and Electronic Equipment Directive (WEEE).

Please do not dispose of this product in ordinary household waste. As a consumer, you are required to take end-of-life devices to a designated collection point for the disposal of electrical and electronic equipment, in order to ensure environmentally-compatible disposal.

12. Specifications

Power consumption	2 x AA 1,5 V batteries (not included) Use alkaline batteries
-------------------	---

Housing dimension	117 x 71 x 37 mm
-------------------	------------------

Weight	116 g (device only)
--------	---------------------

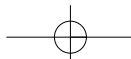
**TWIST – Radio-controlled alarm clock**

No part of this manual may be reproduced without written consent of TFA Dostmann. The technical data are correct at the time of going to print and may change without prior notice. The latest technical data and information about this product can be found in our homepage by simply entering the product number in the search box.

EU Declaration of conformity

Hereby, TFA Dostmann declares that the radio equipment type 60.2560 is in compliance with Directive 2014/53/EU. The full text of the EU declaration of conformity is available at the following internet address:

www.tfa-dostmann.de/service/downloads/ce

www.tfa-dostmann.de

E-Mail: info@tfa-dostmann.de

TFA Dostmann GmbH & Co.KG, Zum Ottersberg 12, D-97877 Wertheim, Germany

TWIST – Réveil radio-piloté

1. Contenu de la livraison

- Réveil radio-piloté
- Mode d'emploi

2. Aperçu du domaine d'utilisation et de tous les avantages de votre nouvel appareil

- Horloge radio-pilotée de grande précision
- Activer et désactiver l'alarme en tournant le réveil à 180°
- Réveil avec fonction de répétition snooze, intervalle snooze réglable
- Option de réglage manuel de l'heure et du fuseau horaire
- Éclairage inversé de l'écran (les chiffres s'allument sur un fond noir)
- Éclairage de nuit doux permanent activable par capteur de lumière
- Éclairage de fond lumineux en appuyant une touche

3. Consignes de sécurité

- Le produit est destiné uniquement à l'utilisation décrite ci-dessus.
- N'utilisez jamais l'appareil à d'autres fins que celles décrites dans le présent mode d'emploi.

F

TWIST – Réveil radio-piloté

F



AVERTISSEMENT

- Opérez votre appareil et les piles hors de la portée des enfants.
- Les petites pièces peuvent être avalées par les enfants (moins de trois ans).
- Les piles contiennent des acides nocifs pour la santé et peuvent être mortelles dans le cas d'une ingestion. Si vous craignez qu'une pile ait pu être avalée ou ingérée d'une autre manière, quelle qu'elle soit, contactez immédiatement un médecin d'urgence.
- Ne jetez jamais de piles dans le feu, ne les court-circuitiez pas, ne les démontez pas et ne les rechargez pas. Risque d'explosion !
- Une pile faible doit être remplacée le plus rapidement possible afin d'éviter toute fuite. Veillez à la bonne polarité des piles. N'utilisez jamais simultanément de piles anciennes avec des piles neuves ou des piles de types différents. Retirez les piles si vous n'utilisez pas votre appareil pendant une durée prolongée. Pour manipuler des piles qui ont coulé, utilisez des gants de protection chimique spécialement adaptés et portez des lunettes de protection !

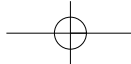

TWIST – Réveil radio-piloté



ATTENTION

- Vous ne devez en aucun cas réparer, démonter ou modifier l'appareil par vous-même.
- Évitez d'exposer l'appareil à des températures extrêmes, à des vibrations ou à des chocs.
- Ne placez aucun objet sur votre appareil
- Pour le nettoyage de votre appareil, utilisez un chiffon doux et humide. N'utilisez pas de solvants ou d'agents abrasifs !
- Protégez l'appareil contre l'humidité !

4. Composants

A : Affichage (Fig. 1) :

- A 1 :** Symbole de réception
- A 2 :** Symbole AUTO LIGHT activé
- A 3 :** Horloge
- A 4 :** Symbole de pile

(F)

TWIST – Réveil radio-piloté

Seulement sur la position ON

- A 5 :** Symbole de réveil activé
- A 6 :** Symbole « snooze »
- A 7 :** Heure de réveil

B : Position (Fig. 2+3) :

Position réveil ON

Position réveil OFF

C : Touches (Fig. 2-4) :

- C 1 :** Touche **MIN +/-**
- C 2 :** Interrupteur **AUTO LIGHT ON/OFF**
- C 3 :** Touche **SET**
- C 4 :** Touche **HR +/-**

(F)

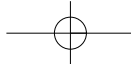

TWIST – Réveil radio-piloté

Position réveil OFF

C 5 : Touche tactile **LIGHT** sur le dessus

Position réveil ON

C 6 : Touche tactile **SNOOZE/LIGHT** sur le dessus

D : Boîtier (Fig. 1+4) :

D 1 : Capteur de lumière

D 2 : Compartiment à piles

5. Mise en service

5.1 Insertion des piles

- Retirez le film de protection de l'affichage.
- Ouvrez le compartiment à piles et insérez deux piles neuves de type 1,5 V AA en respectant la polarité +/-.
- L'éclairage de fond s'allume brièvement. Tous les segments s'allument brièvement. Refermez le couvercle.

F

TWIST – Réveil radio-piloté

F

5.2 Réception de l'heure radio

- L'horloge cherche le signal radio et le symbole de réception DCF clignote. En cas de réception correcte après quelques minutes, l'heure radio et le symbole de réception DCF apparaissent en continu sur l'écran.
- S'il n'y a pas de réception, vous pouvez également activer manuellement la réception. Appuyez simultanément sur la touche **MIN** - et la touche **HR** - pendant env. 3 secondes.
- Le symbole de réception DCF clignote.
- Interrompez la tentative de réception en maintenant encore une fois simultanément les touches **MIN** - et **HR** - appuyées. Le symbole de réception DCF disparaît.
- La réception du signal DCF a lieu chaque jour à 2:00, 3:00 et 4:00 du matin.
- Il y a 3 états de réception différents :



clignote – Réception en cours

reste en arrêt – Réception a abouti

disparaît – Pas de réception

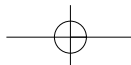

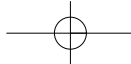

TWIST – Réveil radio-piloté

(F)

- Si votre horloge radio-pilotée ne peut pas recevoir le signal DCF (par exemple en cas de perturbations, d'une distance de transmission excessive etc.), vous pouvez régler l'horaire manuellement.

5.3 Consignes pour la réception de l'heure radio

- La transmission de l'heure radio s'effectue via une horloge atomique près de Francfort-sur-le-Main, avec un signal DCF-77 (77,5 kHz) d'une portée d'environ 1 500 km. Votre horloge radio-pilotée reçoit le signal, le convertit et affiche l'heure précise. Le passage de l'heure d'hiver à l'heure d'été et vice-versa s'effectue également automatiquement.
- Évitez la proximité de sources d'interférence telles que les écrans d'ordinateur, les téléviseurs ou les objets métalliques solides. Dans les bâtiments en béton armé (caves, greniers aménagés), le signal reçu est affaibli. Dans les cas extrêmes, nous vous conseillons de placer l'appareil près d'une fenêtre.
- La nuit, les perturbations s'affaiblissent en règle générale. Une seule réception par jour suffit pour maintenir d'éventuels écarts en dessous d'1 seconde.

50

TWIST – Réveil radio-piloté

(F)

6. Utilisation

6.1 Réglages manuels

- Maintenez la touche **SET** appuyée pendant trois secondes pour accéder au mode de réglage.
- L'heure commence à clignoter. Réglez l'heure avec la touche **HR +/-** et les minutes avec la touche **MIN +/-**.
- Validez au moyen de la touche **SET**.
- La prochaine valeur réglable clignote sur l'écran.
- Utilisez la touche **HR +/-** et la touche **MIN +/-** pour effectuer le réglage souhaité.
- Appuyez sur la touche **SET** pour confirmer le réglage et passer à la valeur suivante.
- L'ordre est le suivant :
 - Réception de l'heure radio DCF on/off (par défaut : dcF ON)
 - Intervalle de répétition 5/10/15 minutes (par défaut : Sn 5)
 - Fuseau horaire -9/+9 (par défaut : Zo 0)
 - Format 24/12 heures (par défaut : 24Hr)

51

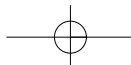

F

TWIST – Réveil radio-piloté

- Maintenez la touche **HR +/-** ou la touche **MIN +/-** appuyée au cours d'un mode de réglage pour parvenir à l'affichage rapide. L'appareil quitte automatiquement le mode de réglage si aucune touche n'est pressée pendant 20 secondes.

6.1.1 Réception DCF

- Par défaut, la réception DCF est activée (dcF ON) et après une réception réussie du signal DCF, aucun réglage manuel n'est nécessaire.
- Si la réception est désactivée (dcF OFF), l'heure doit être réglée manuellement.
- Lorsque la réception du signal DCF est activée et a abouti, l'heure ajustée manuellement sera remplacée par l'heure radio.



6.1.2 Réglage du fuseau horaire

- En mode de réglage, vous pouvez régler la correction du fuseau horaire.
- Vous avez la possibilité d'utiliser un autre fuseau horaire si votre horloge radio-pilotée peut recevoir le signal DCF mais l'heure de votre fuseau horaire est différente de l'heure DCF (par exemple : +1 = une heure plus tard).

52

F

TWIST – Réveil radio-piloté**7. Réglage du réveil**

- Pour activer l'alarme, mettez le réveil en position « réveil ON ». Le marqueur de couleur  pointe vers le haut. Le symbole de réveil et l'heure de réveil réglée précédemment sont affichés sur l'écran (6:00 par défaut). L'alarme est activée.
- Réglez l'heure avec la touche **HR +/-** et les minutes avec la touche **MIN +/-**.
- Lorsque l'heure de réveil fixée est atteinte, le réveil se met à sonner (si la fonction de réveil est activée). Le symbole de réveil clignote.
- Appuyez sur une touche de votre choix (sauf sur la touche **SNOOZE/LIGHT**) pour éteindre le réveil. Le symbole de réveil reste affiché sur l'écran et l'alarme sera de nouveau active pour l'heure de réveil suivante.
- Appuyez sur la touche **SNOOZE/LIGHT** pour activer la fonction de répétition « snooze ».
- L'éclairage de fond s'allume brièvement. L'alarme s'interrompt pendant l'intervalle réglé.
- Le symbole de répétition « snooze » clignote sur l'écran.
- Pour désactiver l'alarme, mettez le réveil en position « réveil OFF ». Le marqueur  pointe vers le haut. Le symbole de réveil et l'heure de réveil disparaissent.

53

TWIST – Réveil radio-piloté

F

8. Éclairage

- Lorsqu'il est éclairé, l'affichage s'inverse automatiquement et les chiffres s'allument sur un fond noir.
- En appuyant sur la touche tactile sur le dessus, un éclairage brillant est activé pendant 5 secondes.
- Poussez le commutateur **AUTO LIGHT ON/OFF** sur le symbole de lumière pour activer automatiquement un éclairage de fond faible lorsque le capteur de lumière détecte de l'obscurité. Le symbole AUTO LIGHT apparaît sur l'écran.

9. Remplacement des piles

- Si le symbole de piles apparaît sur l'écran, changez les piles.
- Ouvrez le compartiment à piles et insérez deux piles neuves de type 1,5 V AA.
- Veillez à la bonne polarité des piles.
- Refermez le compartiment à piles.

54

TWIST – Réveil radio-piloté

F

10. Dépannage

Problème	Solution
Aucun affichage	<ul style="list-style-type: none"> → Contrôlez la bonne polarité des piles → Changez les piles
Aucune réception de DCF possible	<ul style="list-style-type: none"> → Activez la réception DCF en mode de réglage (dcF ON) → Activez manuellement la réception → Attendez la réception du signal de nuit → Choisissez une autre position pour votre appareil → Réglez l'heure manuellement
Affichage incorrect	→ Changez les piles

Si votre appareil ne fonctionne toujours pas malgré ces mesures, adressez-vous au vendeur chez qui vous l'avez acheté.

55

F

TWIST – Réveil radio-piloté**11. Traitement des déchets**

Ce produit a été fabriqué avec des matériaux de haute qualité qui peuvent être recyclés et réutilisés.



Les piles usagées ne doivent pas être jetées dans les débris ménagers. En tant qu'utilisateur, vous avez l'obligation légale de rapporter les piles et piles rechargeables usagées à votre revendeur ou de les déposer dans une déchetterie proche de votre domicile conformément à la réglementation nationale et locale.

*Les métaux lourds sont désignés comme suit :
Cd = cadmium, Hg = mercure, Pb = plomb.*



Cet appareil est conforme aux normes de l'UE relatives au traitement des déchets électriques et électroniques (WEEE).

L'appareil usagé ne doit pas être jeté dans les ordures ménagères. L'utilisateur s'engage, pour le respect de l'environnement, à déposer l'appareil usagé dans un centre de traitement agréé pour les déchets électriques et électroniques.

F

TWIST – Réveil radio-piloté**12. Caractéristiques techniques**

Alimentation	Piles 2 x 1,5 V AA (non incluses) Utilisez des piles alcalines.
Dimensions du boîtier	117 x 71 x 37 mm
Poids	116 g (appareil seulement)

F

TWIST – Réveil radio-piloté

La reproduction, même partielle, du présent mode d'emploi est strictement interdite sans l'accord explicite de TFA Dostmann. Les caractéristiques techniques de ce produit ont été actualisées au moment de l'impression et peuvent être modifiées sans avis préalable. Les dernières données techniques et les informations concernant votre produit peuvent être consultées en entrant le numéro de l'article sur notre site Internet.

Déclaration de conformité UE

Le soussigné, TFA Dostmann, déclare que l'équipement radioélectrique du type 60.2560 est conforme à la directive 2014/53/UE. Le texte complet de la déclaration UE de conformité est disponible à l'adresse Internet suivante : www.tfa-dostmann.de/service/downloads/ce

www.tfa-dostmann.de

E-Mail: info@tfa-dostmann.de

TFA Dostmann GmbH & Co.KG, Zum Ottersberg 12, D-97877 Wertheim, Allemagne

58

F

TWIST – Orologio sveglia radiocontrollato**1. La consegna include**

- Orologio sveglia radiocontrollato
- Istruzioni per l'uso

2. Tutte le applicazioni e tutti i vantaggi del vostro nuovo apparecchio

- Orologio radiocontrollato della massima precisione
- Attivazione e disattivazione dell'allarme tramite la rotazione di 180° della sveglia
- Allarme sveglia con funzione snooze, intervallo regolabile della funzione snooze
- Possibilità di impostazione manuale dell'ora e di correzione del fuso orario
- Illuminazione del display invertita (i numeri si illuminano su sfondo nero)
- Illuminazione notturna delicata e permanente attivabile tramite il sensore di luce
- Illuminazione brillante attivabile alla pressione del tasto

3. Avviso di sicurezza

- Il prodotto è adatto esclusivamente agli utilizzi di cui sopra.
- Non utilizzate il prodotto in maniera diversa da quanto descritto in queste istruzioni.

I

59

TWIST – Orologio sveglia radiocontrollato**AVVERTENZA**

- Tenere il dispositivo e le batterie lontano dalla portata dei bambini.
- Le piccole parti possono essere ingerite dai bambini (sotto i tre anni)
- Le batterie contengono acidi nocivi per la salute. Se ingerite, le batterie possono essere mortali. Se si sospetta che una batteria sia stata ingerita o inserita nel corpo in altra maniera, consultare immediatamente un medico.
- Non gettare le batterie nel fuoco, non polarizzarle in maniera scorretta, non smontarle e non cercare di ricaricarle. Pericolo di esplosione!
- Sostituite quanto prima le batterie quasi scariche, in modo da evitare che si scarichino completamente. Inserire le batterie rispettando attentamente le polarità indicate. Non utilizzate mai contemporaneamente batterie usate e batterie nuove né batterie di tipi diversi. Rimuovere le batterie, se non si utilizza l'apparecchio per un periodo prolungato. Quando si maneggiano batterie esaurite indossare sempre guanti resistenti alle sostanze chimiche e occhiali di protezione.

60

TWIST – Orologio sveglia radiocontrollato**ATTENZIONE**

- Non sono consentite riparazioni, alterazioni o modifiche non autorizzate del dispositivo.
- Non esporre l'apparecchio a temperature estreme, vibrazioni e urti.
- Non appoggiare alcun oggetto sopra l'apparecchio.
- Per pulire l'apparecchio utilizzare solo un panno morbido leggermente inumidito. Non usare solventi o abrasivi.
- Proteggere dall'umidità!

4. Componenti**A: Display (Fig. 1):**

- A 1:** Simbolo della ricezione DCF
- A 2:** Simbolo AUTO LIGHT attivato
- A 3:** Orologio
- A 4:** Simbolo della batteria

61

TWIST – Orologio sveglia radiocontrollato**Solo in posizione allarme ON****A 5:** Simbolo della sveglia attivato**A 6:** Simbolo snooze**A 7:** Ora della sveglia**B: Posizione (Fig. 2+3):****Posizione allarme ON****Posizione allarme OFF****C: Tasti (Fig. 2-4):****C 1:** Tasto **MIN +/-****C 2:** Commutatore **AUTO LIGHT ON/OFF****C 3:** Tasto **SET****C 4:** Tasto **HR +/-**

62

①

TWIST – Orologio sveglia radiocontrollato**Posizione allarme OFF****C 5:** Tasto **LIGHT** sul lato superiore**Posizione allarme ON****C 6:** Tasto **SNOOZE/LIGHT** sul lato superiore**D: Struttura esterna (Fig. 1+4):****D 1:** Sensore luminoso**D 2:** Vano batteria**5. Messa in funzione****5.1 Inserire le batterie**

- Rimuovere il foglio protettivo dal display.
- Aprire il vano batteria e inserire due batterie nuove tipo AA da 1,5 V, rispettando le corrette polarità.
- La retroilluminazione si accende brevemente. Tutti i segmenti appaiono brevemente. Richiudere il coperchio.

63

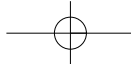

TWIST – Orologio sveglia radiocontrollato

5.2 Ricezione dell'ora radiocontrollata

- L'orologio inizia a ricevere il segnale radio e il simbolo della ricezione del segnale DCF inizia a lampeggiare. Se il codice dell'ora è stato ricevuto dopo alcuni minuti, l'ora radiocontrollata e il simbolo della ricezione del segnale DCF sono costantemente visualizzati sul display.
- In caso di mancata ricezione del segnale, è possibile avviare l'inizializzazione manualmente. Tenere premuto contemporaneamente il tasto **MIN** - e il tasto **HR** - per 3 secondi.
- Il simbolo della ricezione del segnale DCF lampeggia.
- Interrompere l'operazione di ricezione tenendo premuto nuovamente il tasto **MIN** - e il tasto **HR** - per tre secondi. Il simbolo della ricezione del segnale DCF scompare.
- La ricezione del segnale DCF avviene ogni giorno ore 02:00, 03:00 e 04:00 del mattino.
- Ci sono 3 differenti stati di ricezione:



lampeggiante – Ricezione attiva
 si ferma – Ricezione molto buona
 scompare – Nessuna ricezione



TWIST – Orologio sveglia radiocontrollato



- Nel caso in cui l'orologio non riesca a ricevere il segnale DCF (a causa di guasti, della distanza di trasmissione, ecc.), l'ora può essere impostata manualmente.

5.3 Indicazione per la ricezione dell'ora radiocontrollata

- L'ora viene trasmessa da un orologio atomico vicino Francoforte con un segnale a frequenza DCF - 77 (77,5 kHz) entro un raggio di 1.500 km. Il vostro orologio radiocontrollato riceve il segnale e lo converte per visualizzare l'ora precisa. Anche il passaggio tra ora solare e ora legale è automatico.
- Tenerlo lontano da eventuali fonti di interferenza come monitor di computer, televisori o oggetti metallici solidi. All'interno di strutture in cemento armato (seminterrati, sovrastrutture) la ricezione del segnale è naturalmente più debole. In casi estremi si consiglia di sistemare l'unità vicino ad una finestra.
- Durante le ore notturne, le interferenze dovute ad agenti atmosferici sono normalmente meno influenti. Una singola ricezione giornaliera è sufficiente a mantenere la deviazione al di sotto di un secondo.

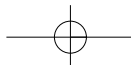

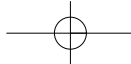

TWIST – Orologio sveglia radiocontrollato

6. Uso

6.1 Impostazioni manuali

- Tenere premuto il tasto **SET** per tre secondi per passare alla modalità di impostazione.
- L'indicazione dell'ora lampeggia. Impostare con il tasto **HR +/-** le ore e con il tasto **MIN +/-** i minuti.
- Confermare con il tasto **SET**.
- Il prossimo valore regolabile lampeggia sul display.
- Utilizzare il tasto **HR +/-** o **MIN +/-** per effettuare l'impostazione desiderata.
- Premere il tasto **SET** per confermare l'impostazione e passare al valore successivo.
- L'ordine è il seguente:
 - Ricezione del segnale radio DCF on/off (predefinito: dcF ON)
 - Durata snooze 5/10/15 minuti (Impostazione predefinita Sn 5)
 - Fuso orario -9/+9 (predefinito: Zo 0)
 - Formato 24/12 ore (predefinito: 24Hr)



TWIST – Orologio sveglia radiocontrollato



- Tenere premuto il tasto **HR +/-** o **MIN +/-** in modalità impostazione per procedere velocemente. L'apparecchio esce automaticamente dalla modalità impostazione se non si preme alcun tasto per più di 20 secondi.

6.1.1 Ricezione DCF

- La ricezione DCF è attiva per impostazione predefinita (dcF ON). Dopo l'avvenuta ricezione del segnale DCF non è necessaria alcuna regolazione manuale.
- Se la ricezione del segnale radio è disattivata (dcF OFF) è necessario impostare l'ora manualmente.
- Se il segnale DCF è attivato, in caso di corretta ricezione del segnale DCF, l'ora impostata in modo manuale viene sostituita.

6.1.2 Impostazione del fuso orario

- In modalità di impostazione è possibile effettuare la correzione del fuso orario.
- La correzione del fuso orario è attiva dove è possibile ricevere il segnale DCF ma il fuso orario differisce da quello tedesco (ad esempio, +1 = un'ora dopo).

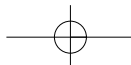

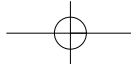



TWIST – Orologio sveglia radiocontrollato



7. Impostazione della sveglia

- Ponete la sveglia sulla posizione allarme ON. La marcatura colorata  mostra verso l'alto. Il simbolo della sveglia e l'ultima ora della sveglia impostata vengono visualizzati sul display (6:00 predefinita). La funzione sveglia è attivata.
- Impostare con il tasto **HR +/-** le ore e con il tasto **MIN +/-** i minuti.
- All'attivazione dell'allarme, quando l'orario di allarme inserito viene raggiunto, la sveglia comincia a suonare. Il simbolo della sveglia lampeggia.
- Premere un tasto a piacere (ad eccezione il tasto **SNOOZE/LIGHT**) per arrestare l'allarme. Il simbolo della sveglia resta fisso sul display e la sveglia resta impostata sullo stesso orario.
- Per attivare la funzione snooze, premere il tasto **SNOOZE/LIGHT**.
- La retroilluminazione si accende brevemente. Il suono della sveglia verrà interrotto per l'intervallo programmato.
- Il simbolo snooze lampeggia.
- Per disattivare la funzione sveglia ponete la sveglia sulla posizione allarme OFF. La marcatura  mostra verso l'alto. Il simbolo della sveglia e l'ora della sveglia scompaiono.

TWIST – Orologio sveglia radiocontrollato



8. Illuminazione

- Quando è illuminato, il display si inverte automaticamente e i numeri si illuminano su sfondo nero.
- Premendo il tasto sensore sulla parte superiore si attiva un'illuminazione luminosa per 5 secondi.
- Spingere l'interruttore **AUTO LIGHT ON/OFF** verso il simbolo della luce, per attivare automaticamente l'illuminazione debole che si accenderà non appena verrà percepita oscurità dal sensore di luce. Il simbolo AUTO LIGHT appare sul display.

9. Sostituzione delle batterie

- Cambiare le batterie, se il simbolo della batteria appare sul display.
- Aprire il vano batteria e inserire due batterie nuove tipo AA da 1,5 V.
- Inserire le batterie rispettando attentamente le polarità indicate.
- Richiudere il vano batteria.

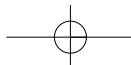

**TWIST – Orologio sveglia radiocontrollato****10. Guasti****Problema****Risoluzione del problema**

Nessuna indicazione	<ul style="list-style-type: none"> → Inserire le batterie rispettando le corrette polarità → Sostituire le batterie
Nessuna ricezione del segnale DCF	<ul style="list-style-type: none"> → Attivare la ricezione DCF nella modalità impostazione (dcF ON) → Avviare l'inizializzazione manualmente → Attendere il tentativo notturno di ricezione → Cercare nuove posizioni per il dispositivo → Impostare manualmente l'ora
Indicazione non corretta	→ Sostituire le batterie

Qualora il vostro apparecchio continui a non funzionare nonostante queste procedure, rivolgetevi al rivenditore presso il quale lo avete acquistato.

**TWIST – Orologio sveglia radiocontrollato****11. Smaltimento**

Questo prodotto è stato realizzato utilizzando materiali e componenti di alta qualità che possono essere riciclati e riutilizzati.



È assolutamente vietato gettare le batterie tra i rifiuti domestici.

In qualità di consumatori, siete tenuti per legge a consegnare le batterie usate al negoziante o ad altri enti preposti al riciclaggio in conformità alle vigenti disposizioni nazionali o locali, ai fini di uno smaltimento ecologico.

Le sigle dei metalli pesanti contenuti sono:

Cd=cadmio, Hg=mercurio, Pb=piombo



Questo apparecchio è etichettato in conformità alla Direttiva UE sullo smaltimento delle apparecchiature elettriche ed elettroniche (WEEE).

Questo prodotto non deve essere smaltito insieme ai rifiuti domestici. Il consumatore è tenuto a consegnare il vecchio apparecchio presso un punto di raccolta per lo smaltimento di apparecchiature elettriche ed elettroniche ai fini di uno smaltimento ecologico.

**TWIST – Orologio sveglia radiocontrollato****12. Dati tecnici**

Alimentazione	2 batterie AA da 1,5 V (non incluse) Utilizzare batterie alcaline
Dimensioni esterne	117 x 71 x 37 mm
Peso	116 g (solo apparecchio)

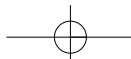
**TWIST – Orologio sveglia radiocontrollato**

È vietata la pubblicazione delle presenti istruzioni o di parti di esse senza una precedente autorizzazione della TFA Dostmann. I dati tecnici corrispondono allo stato del prodotto al momento della stampa e possono cambiare senza preavviso. È possibile trovare dati tecnici e informazioni aggiornate sul prodotto inserendo il numero di articolo sul nostro sito.

Dichiarazione di conformità UE

Il fabbricante, TFA Dostmann, dichiara che il tipo di apparecchiatura radio 60.2560 è conforme alla direttiva 2014/53/UE. Il testo completo della dichiarazione di conformità UE è disponibile al seguente indirizzo Internet:
www.tfa-dostmann.de/service/downloads/ce

www.tfa-dostmann.de

E-Mail: info@tfa-dostmann.de

TFA Dostmann GmbH & Co.KG, Zum Ottersberg 12, D-97877 Wertheim, Germania

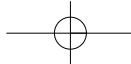

TWIST – Zendergestuurde wekker

1. Levering

- Zendergestuurde wekker
- Gebruiksaanwijzing

2. Hoe u uw nieuw apparaat kunt gebruiken en alle voordelen ervan in één oogopslag

- Zendergestuurde tijd met hoge precisie
- Activeren/deactiveren van het alarm door 180° rotatie
- Wekalarm met snooze-functie, snooze interval regelbaar
- Handmatige tijdstelling en tijdzonecorrectie mogelijk
- Displayverlichting met geïnverteerde kleuren (cijfers lichten op zwarte achtergrond)
- Zachte permanente nachtverlichting via lichtsensor (kan aan- en uitgeschakeld worden)
- Heldere verlichting door drukken op een toets

3. Veiligheidsinstructies

- Het product is uitsluitend geschikt voor de hierboven beschreven doeleinden.
- Gebruik het product niet anders dan in deze handleiding is aangegeven.

NL

TWIST – Zendergestuurde wekker

NL



WAARSCHUWING

- Houd het apparaat en de batterijen buiten de reikwijdte van kinderen.
- Het apparaat bevat kleine onderdelen, die door kinderen (jonger dan drie jaren) ingeslikt kunnen worden.
- Batterijen bevatten zuren die de gezondheid schaden. Het inslikken van batterijen kan levensgevaarlijk zijn. Als u denkt dat de batterijen zijn ingeslikt of in een willekeurig lichaamsdeel terecht zijn gekomen, dient u onmiddellijk medische hulp te zoeken.
- Batterijen niet in het vuur gooien, niet kortsluiten, niet uit elkaar halen of opladen. Kans op explosie!
- Zwakke batterijen moeten zo snel mogelijk worden vervangen om lekkage van de batterijen te voorkomen. Let op de juiste polariteit bij het plaatsen van de batterijen. Gebruik nooit tegelijkertijd oude en nieuwe batterijen of batterijen van een verschillend type. Verwijder de batterijen, als u het apparaat langere tijd niet gebruikt. Draag handschoenen die bestand zijn tegen chemicaliën en een beschermbril wanneer u met uitgelopen batterijen hanteert!

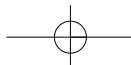

(NL)

TWIST – Zendergestuurde wekker**LET OP**

- *Het eigenmachtig repareren, verbouwen of veranderen van het apparaat is niet toegestaan.*
- *Stel het apparaat niet bloot aan extreme temperaturen, trillingen en schokken.*
- *Geen voorwerpen op het apparaat plaatsen.*
- *Maak het apparaat met een zachte, enigszins vochtige doek schoon. Geen schuur- of oplosmiddelen gebruiken!*
- *Tegen vocht beschermen.*

4. Onderdelen**A: Display (Fig. 1):**

- A 1:** *Ontvangtsymbool*
- A 2:** *AUTO LIGHT symbool geactiveerd*
- A 3:** *Tijd*
- A 4:** *Batterijsymbool*

76

(NL)

TWIST – Zendergestuurde wekker**Alleen op de positie alarm ON**

- A 5:** *Alarmsymbool geactiveerd*
- A 6:** *Snoozesymbool*
- A 7:** *Wektijd*

B: Positie (Fig. 2+3):**Positie Alarm ON****Positie Alarm OFF****C: Toetsen (Fig. 2-4):**

- C 1:** **MIN +/-** toets
- C 2:** **AUTO LIGHT ON/OFF** schuifschakelaar
- C 3:** **SET** toets
- C 4:** **HR +/-** toets

(NL)

77

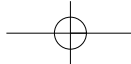

TWIST – Zendergestuurde wekker

Positie Alarm OFF

C 5: **LIGHT** tiptoets aan de bovenkant

Positie Alarm ON

C 6: **SNOOZE/LIGHT** tiptoets aan de bovenkant

D: Behuizing (Fig. 1+4):

D 1: Lichtsensor

D 2: Batterijvak

5. Inbedrijfstelling

5.1 Plaatsen van de batterijen

- De beschermfolie van het display verwijderen.
- Maak het batterijvak open en plaats er twee nieuwe batterijen 1,5 V AA met de juiste polariteit.
- De achtergrondverlichting wordt kort ingeschakeld. Alle segmenten verschijnen kort. Sluit het deksel weer.

NL

TWIST – Zendergestuurde wekker

NL

5.2 Ontvangst van de zendergestuurde tijd

- Het apparaat probeert het tijdsignaal te ontvangen en het DCF-ontvangstsymbool knippert. Als na enkele minuten de ontvangst succesvol is, verschijnt de zendergestuurde tijd en het DCF-ontvangstsymbool permanent op het display.
- Als er geen ontvangst is, kunt u de initiatie ook handmatig starten. Houd de **MIN** - toets en de **HR** - toets gelijktijdig 3 seconden ingedrukt.
- Het DCF-ontvangstsymbool knippert.
- U kunt de ontvangstpoging onderbreken, door nogmaals de toetsen **MIN** - en de toets **HR** - ingedrukt te houden. Het DCF-ontvangstsymbool verdwijnt.
- Het DCF-signaalontvangst vindt dagelijks om 2:00, 3:00 en 4:00 uur 's morgens plaats.
- Er zijn 3 verschillende ontvangsttoestanden:



Knippert – Ontvangst is actief

Blijft op het display – Ontvangst is goed

Verdwijnt – Geen ontvangst

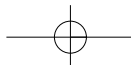

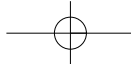

TWIST – Zendergestuurde wekker

(NL)

- Als de zendergestuurde klok geen DCF-sigitaal ontvangt (wegens storingen, afstand, enz.), kunt u de tijd ook handmatig instellen.

5.3 Aanwijzing voor de ontvangst van de zendergestuurde tijd

- De tijd wordt verzonden vanuit een atoomklok bij Frankfurt am Main door een DCF-77 (77,5 kHz) frequentiesigitaal met een bereik van ca. 1.500 km. Uw zendergestuurde klok ontvangt dit sigitaal en zet het om in de precieze tijd. Zelfs de overgang van zomer- naar wintertijd gebeurt automatisch.
- Vermijd de nabijheid van storingsbronnen zoals computermonitoren, televisies of vaste metalen voorwerpen. In ruimten met gewapend beton (kelders, torenflats) wordt het sigitaal uiteraard verzwakt ontvangen. In extreme gevallen is het aan te bevelen, het toestel dicht bij het raam te zetten.
- 's Nachts zijn atmosferische storingen over het algemeen minder ernstig. Eén enkel ontvangst per dag is voldoende om de tijdsafwijking onder 1 seconde te houden.

80

TWIST – Zendergestuurde wekker

(NL)

6. Bediening

6.1 Manuele instellingen

- Druk op de **SET** toets en houdt deze drie seconden ingedrukt, om in de instelmodus te komen.
- De tijdweergave begint te knipperen. Met de **HR +/-** toets stelt u de uren in, met de **MIN +/-** toets de minuten.
- Bevestig met de **SET** toets.
- De volgende instelbare waarde knippert op het display.
- Gebruik de **HR +/-** of **MIN +/-** toets om de gewenste instelling te maken.
- Druk op de **SET** toets om de instelling te bevestigen en naar de volgende waarde te gaan.
- De volgorde is als volgt:
 - DCF-ontvangst on/off (standaardinstelling: dcF ON).
 - Snooze duur 5/10/15 minuten (standaardinstelling: Sn 5)
 - Tijdzone -9/+9 (standaardinstelling: Zo 0)
 - 24/12-uursformaat (standaardinstelling: 24 uur)

81

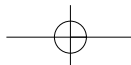

(NL)

TWIST – Zendergestuurde wekker

- Houdt de **HR +/-** of **MIN +/-** toets in de overeenkomstige instelmodus ingedrukt en u komt in de snelloop. Het apparaat verlaat automatisch de instelmodus, als er langer dan 20 seconden geen toets wordt ingedrukt.

6.1.1 DCF-ontvangst

- Normaal is de standaard DCF-ontvangst ingeschakeld (dcF ON) en na een succesvol ontvangst van het DCF-signaal is een handmatige aanpassing niet nodig.
- Nadat u de ontvangst gedeactiveerd heeft (dcF OFF), moet u de tijd handmatig instellen.
- Bij geactiveerde DCF-ontvangst wordt de handmatig ingestelde tijd overschreven als de ontvangst succesvol is.

6.1.2 Instelling van de tijdzone

- In de instelmodus kunt u een correctie van de tijdzone maken.
- Instellen van een correctie voor de tijdzone is vereist wanneer het DCF-signaal wel kan worden ontvangen, maar de tijdzone van de DCF-tijd afwijkt (bijvoorbeeld, +1 = één uur later).

82

(NL)

TWIST – Zendergestuurde wekker**7. Alarm instelling**

- Draai de wekker op de positie ON. De gekleurde markering  wijst naar boven. Het alarmsymbool en de laatst ingestelde wektijd verschijnen op het display (6:00 standaardinstelling). Het alarm is geactiveerd.
- Met de **HR +/-** toets stelt u de uren in, met de **MIN +/-** toets de minuten.
- Wanneer de ingestelde wektijd bereikt is begint de wekker te rinkelen (bij actief alarm). Het alarmsymbool knippert.
- Druk op een willekeurige toets (met uitzondering van de **SNOOZE/LIGHT** toets) en het alarm zal stoppen. Het alarmsymbool blijft staan en het alarm activeert zich vanzelf weer op dezelfde wektijd.
- Om de snoozefunctie te activeren druk op de **SNOOZE/LIGHT** toets.
- De achtergrondverlichting wordt kort ingeschakeld. Het weksignaal wordt na het ingestelde interval onderbroken.
- Het snooze symbool knippert.
- Voor het deactiveren van het alarm, draai de wekker op de positie OFF. De markering  wijst naar boven. Het alarmsymbool en de wektijd verdwijnen.

83

(NL)

TWIST – Zendergestuurde wekker**8. Verlichting**

- In heldere toestand keren het kleuren van het display automatisch om en de cijfers schijnen op zwarte achtergrond.
- Druk op de tiptoets aan de bovenkant en de verlichting gaat voor 5 seconden aan.
- Wanneer men de **AUTO LIGHT ON/OFF** schakelaar naar het lichtsymbool schuift, gaat een zwakke verlichting aan zodra de lichtsensor de duisternis registreert. Het AUTO LIGHT symbool verschijnt op het display.

9. Batterijwissel

- Vervang de batterijen als het batterijsymbool op het display verschijnt.
- Open het batterijvak en plaats er twee nieuwe batterijen 1,5 V AA in.
- Let op de juiste polariteit bij het plaatsen van de batterijen.
- Sluit het batterijvak weer.

84

(NL)

TWIST – Zendergestuurde wekker**10. Storingswijzer**

Probleem	Oplossing
Geen indicatie	<ul style="list-style-type: none"> → Batterijen met de juiste poolrichtingen plaatsen → Vervang de batterijen
Geen DCF radio ontvangst	<ul style="list-style-type: none"> → DCF-ontvangst in de instelmodus activeren (dcF ON) → Initiatie handmatig starten → Ontvangstpoging in de nacht afwachten → Zoek een nieuwe opstellingsplaats voor het apparaat → Tijd handmatig instellen
Geen correcte indicatie	→ Vervang de batterijen

Neem contact op met de dealer bij wie u dit product gekocht heeft als uw apparaat ondanks deze maatregelen nog steeds niet werkt.

85

(NL)

TWIST – Zendergestuurde wekker**11. Verwijderen**

Dit product is vervaardigd van hoogwaardige materialen en onderdelen, die kunnen worden gerecycled en hergebruikt.



Batterijen en accu's mogen niet met het huisvuil worden weggegooid. Als consument bent u wettelijk verplicht om gebruikte batterijen en accu's bij uw dealer af te geven of naar de daarvoor bestemde containers volgens de nationale of lokale bepalingen te brengen om een milieuvriendelijk verwijderen te garanderen.

*De benamingen van de zware metalen zijn:
Cd=cadmium, Hg=kwikzilver, Pb=lood*



Dit apparaat is gemarkeerd in overeenstemming met de EU-richtlijn (WEEE) over het verwijderen van elektrisch en elektronisch afval.

Dit product mag niet met het huisvuil worden weggegooid. De gebruiker is verplicht om de apparatuur af te geven bij een als zodanig erkende plek van afgifte voor het verwijderen van elektrische en elektronische apparatuur om een milieuvriendelijk verwijderen te garanderen.

86

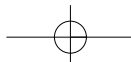

(NL)

TWIST – Zendergestuurde wekker**12. Technische gegevens**

Spanningsvoorziening	Batterijen 2 x 1,5 V AA (niet inclusief) Gebruik Alkaline batterijen
Afmetingen behuizing	117 x 71 x 37 mm
Gewicht	116 g (alleen het apparaat)

87

TWIST – Zendergestuurde wekker

Deze gebruiksaanwijzing of gedeelten eruit mogen alleen met toestemming van TFA Dostmann worden gepubliceerd. De technische gegevens van dit apparaat zijn actueel bij het ter perse gaan en kunnen zonder voorafgaande informatie worden gewijzigd. De nieuwste technische gegevens en informatie over uw product kunt u vinden door het invoeren van het artikelnummer op onze homepage.

EU-conformiteitsverklaring

Hierbij verklaar ik, TFA Dostmann, dat het type radioapparatuur 60.2560 conform is met Richtlijn 2014/53/EU. De volledige tekst van de EU-conformiteitsverklaring kan worden geraadpleegd op het volgende internetadres:

www.tfa-dostmann.de/service/downloads/ce

www.tfa-dostmann.de

E-Mail: info@tfa-dostmann.de

TFA Dostmann GmbH & Co.KG, Zum Ottersberg 12, D-97877 Wertheim, Duitsland

NL

TWIST – Despertador radiocontrolado**1. Entrega**

- Despertador radiocontrolado
- Instrucciones de uso

2. Ámbito de aplicación y ventajas de su nuevo dispositivo

- Reloj radiocontrolado con alta precisión
- Activar y desactivar la alarma girando el despertador a 180°
- Alarma despertador con función snooze
- Intervalo de reposo ajustable
- Posibilidad de ajuste manual de la hora y de la zona horaria
- Iluminación de pantalla invertida (los números brillan sobre un fondo negro)
- Iluminación nocturna suave y permanente activable a través del sensor de luz
- Iluminación brillante con pulsación de tecla

3. Advertencias de seguridad

- El producto solo es adecuado para el ámbito de aplicación descrito anteriormente.
- No emplee el dispositivo de modo distinto al especificado en estas instrucciones.

E

TWIST – Despertador radiocontrolado

E

**ADVERTENCIA**

- Mantenga el dispositivo y las pilas fuera del alcance de los niños.
- Las piezas pequeñas pueden ser tragadas por los niños (menores de tres años).
- Las pilas contienen ácidos nocivos para la salud y pueden ser peligrosas si se ingieren. Si sospecha que se ha ingerido una pila o ha entrado en el cuerpo de otro modo, busque inmediatamente ayuda médica.
- No tire las pilas al fuego, no las cortocircuite, desmonte ni recargue. ¡Riesgo de explosión!
- Las pilas con un estado de carga bajo deben cambiarse lo antes posible para evitar fugas. Compruebe que la polaridad sea la correcta al introducir las pilas. No utilice simultáneamente pilas nuevas y usadas o pilas de diferente tipo. Extraiga las pilas si no va a usar el dispositivo por un largo período de tiempo. ¡Utilice guantes protectores resistentes a productos químicos y gafas protectoras si manipula pilas con fugas de líquido!

90

TWIST – Despertador radiocontrolado

E

**ATENCIÓN**

- No está permitido realizar reparaciones, transformaciones o modificaciones por su cuenta en el dispositivo.
- No exponga el dispositivo a temperaturas extremas, vibraciones ni sacudidas extremas.
- ¡No coloque objetos sobre el dispositivo!
- Limpie el dispositivo con un paño suave, ligeramente humedecido. ¡No utilice productos abrasivos o disolventes!
- ¡Protegerlo de la humedad!

4. Componentes**A: Indicación de pantalla (Fig. 1):**

- A 1:** Símbolo de recepción DCF
- A 2:** Símbolo AUTO LIGHT activado
- A 3:** Hora
- A 4:** Símbolo de la pila

91

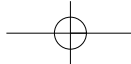

TWIST – Despertador radiocontrolado

Solo en la posición alarma ON

A 5: Símbolo de alarma activada

A 6: Símbolo snooze

A 7: Hora de alarma

B: Posición (Fig. 2+3):

Posición alarma ON

Posición alarma OFF

C: Teclas (Fig. 2-4):

C 1: Tecla **MIN +/-**

C 2: Interruptor deslizante **AUTO LIGHT ON/OFF**

C 3: Tecla **SET**

C 4: Tecla **HR +/-**

E

TWIST – Despertador radiocontrolado

Posición alarma OFF

C 5: Tecla táctil **LIGHT** situado en el lado superior

Posición alarma ON

C 6: Tecla táctil **SNOOZE/LIGHT** situado en el lado superior

D: Cuerpo (Fig. 1+4):

D 1: Sensor de luz

D 2: Compartimento de las pilas

5. Puesta en marcha

5.1 Introducir las pilas

- Despegue la película protectora de la pantalla.
- Abra el compartimento de las pilas e introduzca dos pilas nuevas 1,5 V AA con la polaridad correcta.
- La iluminación del fondo se enciende brevemente. Todos los segmentos LCD se muestran brevemente. Cierre de nuevo la tapa del compartimento.

E

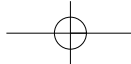

TWIST – Despertador radiocontrolado

E

5.2 Recepción de la hora radiocontrolada

- El reloj está tratando de recibir la señal de radio y el símbolo de recepción DCF parpadea. Una vez que se ha recibido el código de horario después de algunos minutos se muestra la hora radiocontrolada y el símbolo de recepción DCF aparece constantemente en la pantalla.
- Si no ha recibido ninguna señal DCF, puede comenzar la inicialización manualmente. Mantenga pulsada las teclas **MIN** - y **HR** - al mismo tiempo durante aprox. 3 segundos.
- El símbolo de recepción DCF parpadea.
- Interrumpa el proceso de recepción pulsando de nuevo simultáneamente las teclas **MIN** - y **HR** -. El símbolo de recepción DCF desaparece.
- La recepción de la señal DCF se llevará a cabo diariamente a las 2:00, 3:00 y 4:00 de la mañana.
- Hay 3 tipos de símbolos recibidos:



parpadea – Recepción activa
se detiene – Recepción exitosa
desaparece – Ninguna recepción

TWIST – Despertador radiocontrolado

E

- Si su reloj radiocontrolado no es capaz de recibir la señal DCF (p. ej, debido a interferencias, distancia de transmisión, etc.), puede ajustar la hora manualmente.

5.3 Indicaciones para la recepción de la hora radiocontrolada

- La transmisión de la hora se realiza por medio de un reloj atómico en las proximidades de Frankfurt am Main por una señal de frecuencia DCF-77 (77,5 kHz) con un alcance de aprox. 1.500 km. Su reloj radiocontrolado recibe la señal, la convierte y muestra siempre la hora exacta. Incluso el cambio de la hora de verano e invierno se produce automáticamente.
- Evite la proximidad a otros dispositivos eléctricos (ordenadores, televisores radioteléfonos) y objetos metálicos macizos. En construcciones de hormigón armado (sótanos, superestructuras), la señal recibida es evidentemente más débil. En casos extremos se aconseja de emplazar el dispositivo cerca de una ventana.
- Por las noches las alteraciones atmosféricas suelen ser reducidas. Si además se recibe como mínimo una vez al día, es suficiente para garantizar la precisión y mantener desviaciones inferiores a 1 segundo.

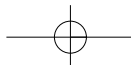

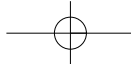

TWIST – despertador radiocontrolado

6. Manejo

6.1 Ajustes manuales

- Mantenga pulsada la tecla **SET** durante tres segundos para acceder al modo de ajuste.
- El indicador de la hora parpadea. Ajuste las horas a través de la tecla **HR +/-** y los minutos a través de la tecla **MIN +/-**.
- Confirme con la tecla **SET**.
- El siguiente valor ajustable parpadea en la pantalla.
- Puede utilizar la tecla **HR +/-** o **MIN +/-** para realizar el ajuste deseado.
- Pulse la tecla **SET** para confirmar el ajuste y pasar al valor siguiente.
- La sucesión se indica como sigue:
 - Recepción DCF on/off (nivel preseleccionado: dcF ON)
 - Duración snooze 5/10/15 minutos (nivel preseleccionado Sn 5)
 - Zona horaria -9/+9 (nivel preseleccionado: Zo 0)
 - Formato de 24/12 horas (nivel preseleccionado: 24Hr)

E

TWIST – despertador radiocontrolado

E

- Mantenga pulsada la tecla **HR +/-** o **MIN +/-** en el modo de ajuste, accederá a la pasada rápida. El dispositivo sale automáticamente del modo de ajuste si no se presiona ninguna tecla durante 20 segundos.

6.1.1 Recepción de DCF

- De manera predeterminada, la recepción DCF es activada (dcF ON) y después de la recepción exitosa de la señal DCF no es necesario un ajuste manual.
- Con la recepción desactivada (dcF OFF) debe ajustar la hora manualmente.
- Si la recepción de la señal de radio se activa y la recepción es correcta el tiempo ajustado manualmente se sobrescribe.

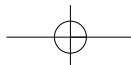

6.1.2 Ajuste de la zona horaria

- En el modo de ajuste puede ajustar la corrección de la zona horaria.
- La corrección de la zona horaria es necesaria cuando se puede recibir la señal DCF, la zona horaria es diferente de la hora DCF (por ejemplo: +1 = una hora más tarde).



E

TWIST – despertador radiocontrolado**7. Ajuste de la alarma**

- Gire el despertador hacia la posición alarma ON. La marca colorada  está en la parte superior. El símbolo de alarma y la indicación de la última hora de la alarma se muestra en la pantalla (6:00 nivel preseleccionado) La función de la alarma está activada.
- Ajuste las horas a través de la tecla **HR +/-** y los minutos a través de la tecla **MIN +/-**.
- Con la alarma activada, el despertador comienza a sonar, cuando se ha alcanzado la hora de la alarma establecida. El símbolo de alarma parpadea.
- Pulse cualquier tecla (excepto la tecla **SNOOZE/LIGHT**) y la función de la alarma se termina. El símbolo de la alarma se detiene en la pantalla y la alarma se activa de nuevo a la misma hora de la alarma.
- Pulse la tecla **SNOOZE/LIGHT** para activar la función de snooze.
- La iluminación del fondo se enciende brevemente. El sonido de la alarma se interrumpe durante el tiempo ajustado.
- El símbolo snooze parpadea.
- Para desactivar la alarma, gire el despertador hacia la posición alarma OFF. La marca  está en la parte superior. El símbolo de la alarma y la hora de alarma desaparecen.

98

E

TWIST – despertador radiocontrolado**8. Iluminación**

- En el estado iluminado la pantalla se invierte automáticamente y los números brillan sobre un fondo negro.
- Presionando la tecla táctil en la parte superior se activa una iluminación brillante durante 5 segundos.
- Deslice el interruptor **AUTO LIGHT ON/OFF** al símbolo de luz, en cuanto el sensor de luz registra la oscuridad, se enciende automáticamente una iluminación débil. El símbolo AUTO LIGHT aparece en la pantalla.

9. Cambio de las pilas

- Cuando aparece en la pantalla el símbolo de la pila, cambie las pilas.
- Abra el compartimento de las pilas e introduzca dos pilas nuevas 1,5 V AA.
- Compruebe que la polaridad sea la correcta al introducir las pilas.
- Cierre de nuevo el compartimento de las pilas.

99

E

TWIST – Despertador radiocontrolado**10. Averías**

Problema	Solución
Ninguna indicación	<ul style="list-style-type: none"> → Asegúrese que las pilas estén colocadas con la polaridad correcta → Cambiar las pilas
Ninguna recepción DCF	<ul style="list-style-type: none"> → Activar la recepción DCF en el modo de ajuste (dcF ON) → Comenzar la inicialización manualmente → Intentar la recepción de noche → Elegir otro lugar para el dispositivo → Ajustar la hora manualmente.
Indicación incorrecta	→ Cambiar las pilas

Si a pesar de haber seguido estos pasos, el dispositivo no funciona, diríjase al establecimiento donde adquirió el producto.

100

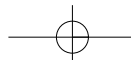

E

TWIST – Despertador radiocontrolado**11. Eliminación**

Este producto ha sido fabricado usando materiales y componentes que pueden ser reciclados y reusados.



Las pilas y baterías no pueden desecharse en ningún caso junto con la basura doméstica.

Como consumidor, está obligado legalmente a depositar las pilas y baterías usadas de manera respetuosa con el medio ambiente en el comercio especializado o bien en los centros de recogida y reciclaje previstos para ello según el reglamento nacional o local.

Las denominaciones de los metales pesados que contienen son:
Cd=cadmio, Hg=mercurio, Pb=plomo.



Este dispositivo está identificado conforme a la Directiva de la UE sobre residuos de aparatos eléctricos y electrónicos (WEEE).

No deseche este producto junto con la basura doméstica. El usuario está obligado a llevar el dispositivo usado a un punto de recogida de aparatos eléctricos y electrónicos acreditado para que sea eliminado de manera respetuosa con el medio ambiente.

101

E

TWIST – Despertador radiocontrolado**12. Datos técnicos**

Alimentación de tensión	Pilas 2 x 1,5 V AA (no incluidas) Utilice pilas alcalinas
-------------------------	--

Dimensiones de cuerpo	117 x 71 x 37 mm
-----------------------	------------------

Peso	116 g (solo dispositivo)
------	--------------------------

102

TWIST – Despertador radiocontrolado

E

Estas instrucciones o extractos de las mismas no pueden ser publicados sin la autorización de la TFA Dostmann. Los datos técnicos de este producto corresponden al estado en el momento de la impresión y pueden ser modificados sin previo aviso. Los actuales datos técnicos e informaciones sobre su producto los puede encontrar bajo el número de artículo en nuestra página web.

Declaración UE de conformidad

Por la presente, TFA Dostmann declara que el tipo de equipo radioeléctrico 60.2560 es conforme con la Directiva 2014/53/UE. El texto completo de la declaración UE de conformidad está disponible en la dirección Internet siguiente:

www.tfa-dostmann.de/service/downloads/ce

www.tfa-dostmann.de

E-Mail: info@tfa-dostmann.de

TFA Dostmann GmbH & Co.KG, Zum Ottersberg 12, D-97877 Wertheim, Alemania

12/20

103