



MOTOROLA

Bedienungsanleitung MBP16

Babyphone

**Technische Änderungen ohne vorherige
Ankündigung vorbehalten.**



Willkommen...

bei Motorola und viel Spaß mit Ihrem neuen Babyphone!

Wir freuen uns, dass Sie sich nicht für irgendein Babyphone, sondern für das MBP16 entschieden haben.

Bitte bewahren Sie den datierten Originalkaufbeleg gut auf. Damit Sie den Garantieservice für Ihr Motorola-Produkt in Anspruch nehmen können, müssen Sie eine Kopie des datierten Kaufbelegs vorlegen. Eine Registrierung ist diesbezüglich nicht erforderlich.

Kontakt für produktbezogene Fragen:

Tel.: +49 (0) 1805 938 802 (Europa)

E-Mail: motorola-mbp@tdm.de

Diese Bedienungsanleitung enthält alle wichtigen Informationen zu Ihrem neuen Babyphone.

Bei Inbetriebnahme bitte den Akkupack in die Eltern-Einheit einsetzen und voll aufladen. Dies gewährleistet den netzlosen Betrieb, während die Einheit beispielsweise am Gürtelclip getragen wird. Bitte lesen Sie vor Inbetriebnahme der Einheiten auch die „Sicherheitshinweise“ auf Seite 8 sorgfältig durch.

Verpackungsinhalt

- 1x Eltern-Einheit
- 1x Baby-Einheit
- 1x aufladbarer Ni-MH-Akkupack für die Eltern-Einheit
- 1x Netzteil für die Eltern-Einheit
- 1x Netzteil für die Baby-Einheit

Die Eltern-Einheit

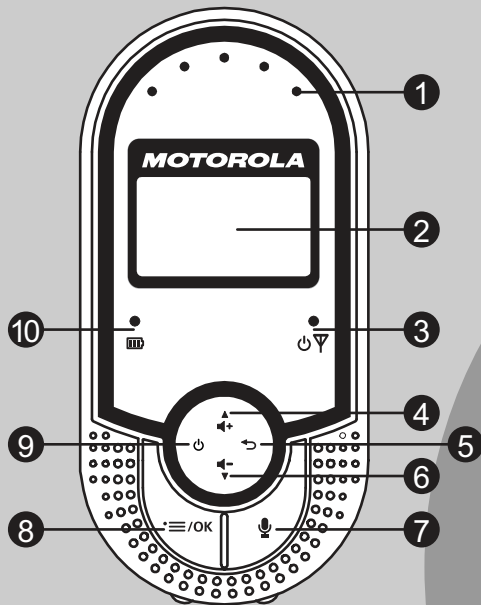

1 Lautstärke-LED

3 GRÜNE und 2 ROTE LED zeigen den Geräuschpegel (Lautstärke der erkannten Geräusche) im Babyzimmer in Echtzeit an. Dabei zeigen die LED den Geräuschpegel je nach Lautstärke der erkannten Geräusche und Geräuschempfindlichkeit an, das heißt: bei lauten Geräuschen leuchten mehr LED auf.

Leuchtet keine LED auf, ist die Lautstärke im Babyzimmer analog geringer als die an der Eltern-Einheit vorgenommene(n) Einstellung(en).

Die LED zeigen außerdem die Lautsprecher-einstellung Eltern-Einheit an; bei größerer Lautstärke leuchten entsprechend mehr LED auf.

2 LCD-Anzeige

3 Verbindungsanzeige

An: Eltern-Einheit ist eingeschaltet, und Verbindung mit Baby-Einheit ist hergestellt.

Blinkt: Entfernung zwischen Eltern- und Baby-Einheit ist zu groß.

Aus: Eltern-Einheit ist ausgeschaltet.

4 Nach-oben-Taste/Lautstärke erhöhen (+)

Im Standby-Modus: Lautstärke erhöhen.

In Menüs: Nach oben (bewegen).

5 Zurück

In Menüs: Abbrechen und zurückgehen (Menü schließen).

6 Nach-unten-Taste/Lautstärke verringern (-)

Im Standby-Modus: Lautstärke verringern.

In Menüs: Nach unten (bewegen).

7 Sprechaste

In Menüs bzw. im Standby-Modus: Taste gedrückt halten, um zum Baby zu sprechen. Zum Beenden der Sprechfunktion einfach die Taste loslassen.

8 Menü/OK

Im Standby-Modus: Hauptmenü aufrufen.

In Menüs: Untermenü aufrufen oder Einstellung bestätigen.

9 Ein-/Ausschalten

In Menüs bzw. im Standby-Modus: Taste zum Ein-/Ausschalten der Eltern-Einheit gedrückt halten.

10 Ladeanzeige

An (konstant): Ladevorgang.

Blinkt: Geringe Akkukapazität.

HINWEIS

Ist das Netzteil angeschlossen, der Akkupack aber nicht eingesetzt, leuchtet die LED nicht auf.

Angezeigte Symbole (Eltern-Einheit)

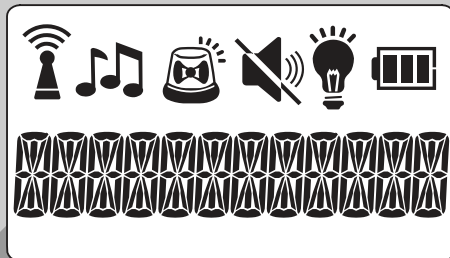

Symbol Beschreibung



Ein: Verbindung zwischen Eltern- und Baby-Einheit besteht.

Blinkt: Verbindung verloren (z. B. Entfernung zu groß) oder keine Verbindung.



Ein: Nachtlicht an.

Aus: Nachtlicht aus.



Ein: Wiedergabe Schlaflied(er).



Ein: Lautsprecher aus.

Aus: Lautsprecher an.



Ein: Geräuschalarm aktiviert.

Blinkt: Geräuschalarm!



Akku schwach – bitte Akku aufladen.



Akkukapazität 1/3.



Akkukapazität 2/3.



Akku voll aufgeladen.



Ladeanimation – Ladevorgang.

Menüstruktur (Eltern-Einheit)

HAUPTMENÜ	SPRACHE	TONALARM	NACHTLICHT	ZURÜCKSETZEN
UNTERMENÜ	ENGLISH DEUTSCH FRANÇAIS ITALIANO ESPAÑOL PORTUGUÊS	EIN? (wenn aktuelle Einstellung „AUS“) oder AUS? (wenn aktuelle Einstellung „EIN“)	EIN? (wenn aktuelle Einstellung „AUS“) oder AUS? (wenn aktuelle Einstellung „EIN“)	BESTÄTIGEN?

Die Baby-Einheit

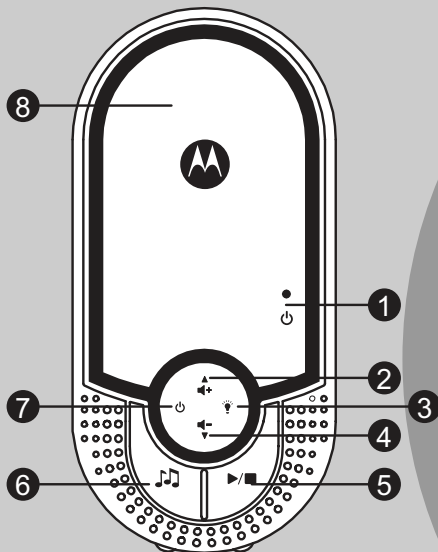

- Betriebsanzeige**
An: Baby-Einheit ist eingeschaltet.
Aus: Baby-Einheit ist ausgeschaltet.
- Nach-oben-Taste/Lautstärke erhöhen (+)**
Lautstärke erhöhen.
- Nachtlicht-Taste**
Nachtlicht ein-/ausschalten.
- Nach-unten-Taste/Lautstärke verringern (-)**
Lautstärke verringern.
Taste zum Zurücksetzen gedrückt halten.
- Wiedergabe/Stopp**
Schlaflied(er) abspielen.
Zum Beenden der Wiedergabe Taste erneut drücken.
- Schlaflied-Taste**
Schlaflied(er) auswählen und abspielen.
Während der Wiedergabe: Anderes Schlaflied auswählen/abspielen.
- Ein-/Ausschalten**
Taste zum Ein-/Ausschalten der Baby-Einheit gedrückt halten.
- Nachtlicht**
An: Nachtlicht an.
Aus: Nachtlicht aus.

Wichtige Hinweise zur Benutzung des Babyphones

- Um das Babyphone nutzen zu können, muss zwischen Baby- und Eltern-Einheit eine Funkverbindung bestehen, wobei die (Funktions-)Reichweite von den Umgebungsbedingungen abhängig ist.
- Große metallische Gegenstände wie z. B. Kühlschränke, Spiegel, Schränke, Metalltüren oder Stahlbeton können das Funksignal zwischen Baby- und Eltern-Einheit blockieren.
- Die Signalstärke kann auch durch andere feste Strukturen (Wände) oder durch Funk-, Elektro- und Elektronikgeräte wie z. B. Fernseher, Computer, schnurlose Telefone oder Handys, Leuchtstofflampen oder Dimmer(schalter) negativ beeinflusst werden.
- Bei schwacher Verbindung die Eltern- und/oder Baby-Einheit im Zimmer an anderer Stelle platzieren.

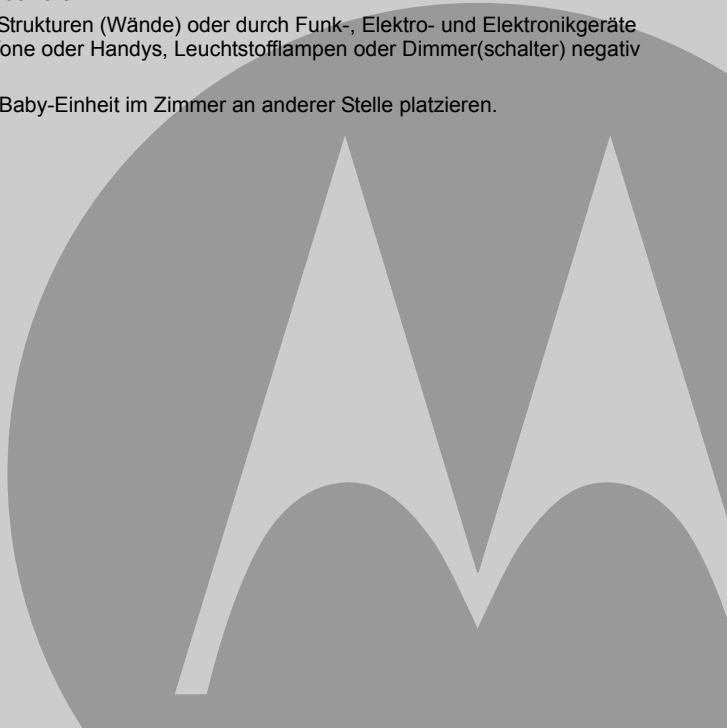

1. SICHERHEITSHINWEISE.....	8	8. ALLGEMEINE INFORMATIONEN	16
2. ERSTE SCHRITTE.....	9	9. TECHNISCHE DATEN.....	20
2.1 Netzteil der Baby-Einheit anschließen	9	EC DECLARATION OF CONFORMITY	21
2.2 Akkupack in die Eltern-Einheit einsetzen	10		
2.3 Der Gürtelclip	11		
3. IHR BABYPHONE	11		
3.1 Eltern-Einheit ein-/ausschalten	11		
3.2 Baby-Einheit ein-/ausschalten	11		
3.3 Lautstärke des Lautsprechers einstellen	12		
3.4 Baby beruhigen (Sprechfunktion)	12		
3.4.1 Lautstärke einstellen	12		
3.5 Temperaturanzeige	12		
3.6 Schlaflied(er) abspielen/Wiedergabe abbrechen	13		
4. EINSTELLUNGEN (ELTERN-EINHEIT)	13		
4.1 Sprache einstellen	13		
4.2 Alarm ein-/ausschalten	13		
4.3 Nachtlicht ein-/ausschalten	14		
4.4 Zurücksetzen	14		
5. ENTSORGUNG DES GERÄTS (HINWEISE ZUM UMWELTSCHUTZ)	14		
6. REINIGUNG UND PFLEGE	15		
7. HÄUFIG GESTELLTE FRAGEN (FAQ)	15		



1. SICHERHEITSHINWEISE



ACHTUNG!

STRANGULATIONSGEFAHR – Adapterkabel außer Reichweite des Babys halten!

Baby-Einheit bzw. Kabel NICHT ins Bett des Babys legen.

Das Kabel in sicherem Abstand außerhalb der Reichweite des Babys sichern.

KEINE Verlängerungskabel mit Netzteilen verwenden. Nur im Lieferumfang enthaltene Netzteile verwenden.

Dieses Babyphone entspricht bezüglich elektromagnetischer Felder allen einschlägigen Normen und ist in seiner Anwendung sicher, wenn es wie hier beschrieben benutzt wird. Lesen Sie also diese Bedienungsanleitung sorgfältig durch, bevor Sie das Babyphone benutzen.

- Platzieren Sie die Baby-Einheit so, dass ein optimaler Empfang zur Überwachung Ihres Babys in seinem Bett gegeben ist.
- Babyphone immer auf einer ebenen Oberfläche platzieren (z. B. einer Kommode, einem Schrank, Schreibtisch, Regal o. Ä.).

- Baby-Einheit bzw. Kabel NICHT ins Bett des Babys legen.
- Kabel außer Reichweite des Babys halten und evtl. an der Wand sichern.
- Nur von Erwachsenen zusammensetzen. Kleinteile bei Inbetriebnahme außerhalb der Reichweite von Kindern halten.
- Dieses Produkt ist kein Spielzeug! Lassen Sie Kinder nicht mit dem Babyphone spielen.
- Dieses Babyphone ist kein Ersatz für die verantwortungsvolle Beaufsichtigung des Babys durch einen Erwachsenen.
- Heben Sie diese Bedienungsanleitung gut auf.
- Keine Handtücher, Decken o. Ä. auf das Babyphone legen.
- Keine Verlängerungskabel mit Netzteilen verwenden! Nur die im Lieferumfang enthaltenen Netzteile verwenden.
- Machen Sie sich mit den einzelnen Funktionen des Babyphones vertraut!
- Das Babyphone nicht in der Nähe von Wasser benutzen.
- Das Babyphone nicht Wärmequellen aussetzen.
- Nur die im Lieferumfang enthaltenen Ladegeräte bzw. Netzteile verwenden. Keine anderen Ladegeräte,

Adapter, Netzteile usw. verwenden, da Babyphone und/oder Akkupack dadurch beschädigt werden können.

- Immer nur Akkupacks des gleichen Typs verwenden.
- Steckkontakte nicht mit spitzen oder metallischen Gegenständen berühren.

ACHTUNG!

Bei Verwendung von falschen Akkus bzw. Batterien besteht Explosionsgefahr! Erschöpfte Akkus sind wie alte Batterien vorschriftsgemäß zu entsorgen. Nur Akkupacks mit 2,4 V/400 mAh verwenden.

2. ERSTE SCHRITTE

2.1 Netzteil der Baby-Einheit anschließen

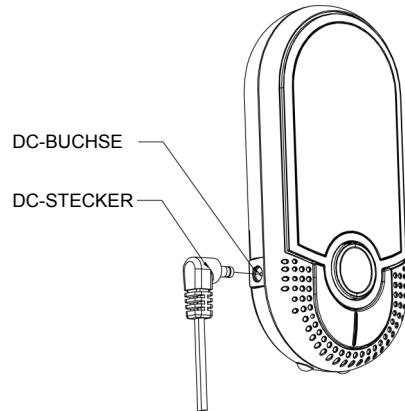

1. Schließen Sie das Netzteil erst seitlich an der Baby-Einheit an (siehe Abb.).
2. Stecken Sie dann das Netzteil an einer Steckdose ein.

HINWEIS

Nur das im Lieferumfang enthaltene Netzteil verwenden!

2.2 Akkupack in die Eltern-Einheit einsetzen

Die Eltern-Einheit kann mittels des mitgelieferten Akkupacks auch netzlos betrieben werden. Die Eltern-Einheit bei Inbetriebnahme bzw. bei geringer Akkukapazität unbedingt voll aufladen!

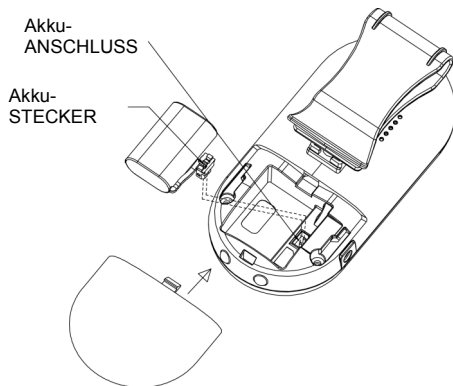

1. Drehen Sie hierfür den Gürtelclip ggf. zunächst nach oben.
2. Entfernen Sie die Akkufachabdeckung.
3. Schließen Sie den Akkustecker am Akkuanschluss an und setzen Sie den Akkupack im Fach ein (siehe Abb.).
4. Bringen Sie die Akkufachabdeckung wieder an.
5. Schließen Sie nun das Netzteil seitlich an der Eltern-Einheit an.
6. Stecken Sie dann das Netzteil an einer Steckdose ein.
7. Die **Ladeanzeige** leuchtet auf.

HINWEIS

Nur das im Lieferumfang enthaltene Netzteil verwenden!

2.3 Der Gürtelclip

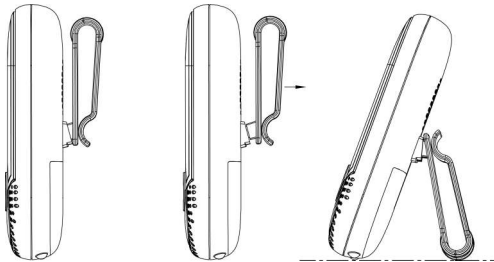



1. NUR die Eltern-Einheit mittels Clip am Gürtel tragen!
2. Um eine Einheit z. B. auf einem Tisch aufzustellen, den Gürtelclip einfach um 180 Grad drehen.

3. IHR BABYPHONE

Lesen Sie diese Bedienungsanleitung sorgfältig durch und denken Sie immer daran, dass ein Babyphone nur ein Hilfsmittel zur, aber KEIN Ersatz für die verantwortungsvolle Beaufsichtigung des Babys durch einen Erwachsenen ist.

3.1 Eltern-Einheit ein-/ausschalten

1. Halten Sie bei ausgeschalteter Eltern-Einheit die Taste  gedrückt, bis die **Verbindungsanzeige** aufleuchtet. Ist die Eltern-Einheit eingeschaltet, stellt sie automatisch die Verbindung mit der Baby-Einheit her.
2. Bei eingeschalteter Eltern-Einheit die Taste  gedrückt halten, bis die **Verbindungsanzeige** erlischt. Damit haben Sie die Eltern-Einheit ausgeschaltet.

3.2 Baby-Einheit ein-/ausschalten

Halten Sie bei ausgeschalteter Baby-Einheit die Taste  gedrückt, bis die **Betriebsanzeige** aufleuchtet. Die Baby-Einheit ist eingeschaltet.





Bei eingeschalteter Baby-Einheit die Taste  gedrückt halten, bis die **Betriebsanzeige** erlischt. Damit haben Sie die Baby-Einheit ausgeschaltet.

HINWEIS

Bei zu geringer Entfernung zwischen Eltern- und Baby-Einheit ertönt ein hohes Störgeräusch. (Das ist normal.) Die Einheiten sind in gewissem Abstand zueinander zu platzieren (z. B. in verschiedenen Zimmern).

3.3 Lautstärke des Lautsprechers einstellen

Es gibt fünf Lautstärkestufen an der Baby- und sechs Lautstärkestufen an der Eltern-Einheit (u. a. die Einstellung LAUTLOS).

1. Drücken Sie zunächst an der Baby- bzw. Eltern-Einheit die Taste  bzw. . Daraufhin wird die aktuelle Einstellung angezeigt.
2. Mit der Taste  können Sie nun die Lautstärke erhöhen. Wollen Sie die Lautstärke verringern, so drücken Sie die Taste . LAUTLOS wird dann angezeigt, wenn der Lautsprecher ausgeschaltet ist.

Ändern Sie die Lautstärke der Baby-Einheit, wird die Einstellung bei Verwenden der Sprechfunktion und der Wiedergabe von Schlafliedern übernommen.

3.4 Baby beruhigen (Sprechfunktion)



Über die Sprechfunktion können Sie zu Ihrem Baby sprechen und es so beruhigen.

Sie selbst können Ihr Baby aber nicht hören, während Sie die Funktion nutzen.

1. Halten Sie die Taste  gedrückt, um zum Baby zu sprechen. Daraufhin wird SPRECHEN im Display der Eltern-Einheit angezeigt.
2. Zum Beenden einfach die Taste loslassen. (Sie können Ihr Baby dann wieder hören.)

3.4.1 Lautstärke einstellen

Die Baby-Einheit verfügt über insgesamt fünf Einstellungen.

Drücken Sie hierfür, während Sie die Sprechfunktion nutzen, die Taste  bzw.  an der Baby-Einheit, um die Lautstärke entsprechend einzustellen.

HINWEIS

Wird die Sprechfunktion während der Wiedergabe eines Schlaflieds aktiviert, wird die Wiedergabe angehalten.



3.5 Temperaturanzeige

Die Baby-Einheit überwacht permanent die Temperatur im Babyzimmer und weist Sie bei zu hoher Temperatur über 39 °C (TEMP ZU HOCH) bzw. zu niedriger Temperatur unter 14 °C (TEMP ZU NIED) darauf hin.

Die gemessene Temperatur wird auch im Standby-Modus deutlich auf der Eltern-Einheit angezeigt.

3.6 Schlaflied(er) abspielen/Wiedergabe abbrechen

Auf dem Babyphone stehen insgesamt fünf Schlaflieder zur Auswahl.





1. Drücken Sie auf der Baby-Einheit die Taste , um ein Schlaflied auszuwählen und abzuspielen.
2. Bei laufender Wiedergabe können Sie mit der Taste  auch ein anderes Schlaflied auswählen.

ODER:

Starten Sie die Wiedergabe des ausgewählten Schlaflieds an der Baby-Einheit mit der Taste . Zum Beenden der Wiedergabe Taste einfach erneut drücken.





4. EINSTELLUNGEN (ELTERN-EINHEIT)

4.1 Sprache einstellen

1. Hierfür zunächst mit der Taste /OK das Hauptmenü aufrufen.
2. Dann können Sie mit den Tasten /OK und  bzw.  die gewünschte Sprache einstellen.
3. Mit der Taste /OK bestätigen.

4.2 Alarm ein-/ausschalten

Bei aktivierter Funktion überwacht die Baby-Einheit permanent den Geräuschpegel im Zimmer, und erkannte Geräusche* sind auch bei ausgeschaltetem Lautsprecher über die Eltern-Einheit zu hören.

1. Hierfür zunächst mit der Taste /OK das Hauptmenü aufrufen.
2. Nun mit der Taste  bzw.  TONALARM auswählen.
3. Schalten Sie dann mit der Taste /OK den Alarm ein bzw. aus.
4. Mit der Taste /OK bestätigen.

*Von der Baby-Einheit erkannte Geräusche sind von der eingestellten Geräuschempfindlichkeit abhängig.

4.3 Nachtlicht ein-/ausschalten

Wie die Sprechfunktion dient auch das Nachtlicht zur Beruhigung des Babys.

1. Hierfür zunächst mit der Taste **☰/OK** das Hauptmenü aufrufen.
2. Nun mit der Taste **▲** bzw. **◀** **NACHTLICHT** auswählen.
3. Schalten Sie dann mit der Taste **☰/OK** das Nachtlicht ein bzw. aus.
4. Mit der Taste **☰/OK** bestätigen.

4.4 Zurücksetzen

Sie können alle „persönlichen“ Einstellungen auch auf die Werkseinstellungen zurücksetzen.

1. Hierfür zunächst mit der Taste **☰/OK** das Hauptmenü aufrufen.
2. Nun mit der Taste **▲** bzw. **◀** **ZURÜCKSETZEN** auswählen.
3. **☰/OK** drücken; daraufhin wird **BESTÄTIGEN?** angezeigt.
4. Mit der Taste **☰/OK** bestätigen. Danach geht die Einheit in den Standby-Modus zurück.

5. ENTSORGUNG DES GERÄTS (HINWEISE ZUM UMWELTSCHUTZ)

Am Ende der Nutzungsdauer darf dieses Produkt nicht im normalen Hausmüll entsorgt werden. Geben Sie es bitte an einer Recycling-Sammelstelle zur Aufbereitung von Elektro- und Elektronik-Altgeräten ab. Das nebenstehende Symbol am Produkt, in der Bedienungsanleitung und/oder auf der Verpackung zeigt dies an.



Einige der Materialien des Produkts können wieder verwendet werden, wenn Sie das Gerät bei einer Annahme- bzw. Sammelstelle (Wertstoffhof usw.) abgeben. Indem Sie beim Recycling mithelfen, leisten Sie einen wichtigen Beitrag zum Umweltschutz.

Wenden Sie sich für weitere Informationen zu Annahme- und Sammelstellen ggf. an die örtlichen Behörden.

Auch Akkupacks sind wie Akkus und Batterien vorschriftsgemäß umweltfreundlich zu entsorgen.

6. REINIGUNG UND PFLEGE

Reinigen Sie das MBP16 immer mit einem angefeuchteten bzw. antistatischen Tuch. Bitte keine Reinigungs-, Lösungs- oder Scheuermittel verwenden!

Wichtige Hinweise

- Reinigen Sie niemals Teile des Produkts mit Verdünnungs- oder anderen Lösungs- bzw. chemischen Mitteln! Dadurch kann das Produkt dauerhaft beschädigt werden (und solche Beschädigungen sind nicht durch die Garantie gedeckt).
- Halten Sie das MBP16 von heißen bzw. feuchten Umgebungen fern, setzen Sie es nicht dem direkten Sonnenlicht aus, und tragen Sie Sorge dafür, dass es nicht nass wird.
- Bei der Fertigung des MBP16 wurde sehr viel Wert auf die Zuverlässigkeit des Geräts gelegt. Sollte das Gerät jedoch nicht einwandfrei funktionieren, versuchen Sie auf keinen Fall es selbst zu reparieren. Wenden Sie sich in solchen Fällen bitte an den Kundenservice.

7. HÄUFIG GESTELLTE FRAGEN (FAQ)

Verbindungsanzeige an der Eltern-Einheit leuchtet nicht auf?

- Sicherstellen, dass die Eltern-Einheit auch eingeschaltet ist.
- Prüfen, dass der Akkupack richtig eingesetzt und aufgeladen ist.
- Netzteil anschließen und Eltern-Einheit aufladen.

Verbindungsanzeige an der Eltern-Einheit blinkt?

- Die Entfernung zwischen Eltern- und Baby-Einheit ist zu groß – Entfernung verringern, aber Mindestabstand von 1,5 m einhalten.
- Sicherstellen, dass die Baby-Einheit eingeschaltet ist. Falls nicht, hierfür die Taste  gedrückt halten.

Ladeanzeige an der Eltern-Einheit blinkt?

- Geringe Akku-Restkapazität (Eltern-Einheit) – Netzteil an der Eltern-Einheit anschließen und Akkupack aufladen.

Signalton (Eltern-Einheit)?

- Verbindung verloren – Entfernung zwischen Eltern- und Baby-Einheit verringern, aber Mindestabstand von 1,5 m einhalten.
- Sicherstellen, dass die Baby-Einheit eingeschaltet ist. Falls nicht, hierfür die Taste  gedrückt halten.



- Geringe Akku-Restkapazität (Eltern-Einheit) – Netzteil an der Eltern-Einheit anschließen und Akkupack aufladen.

Keine erkannten Geräusche (Schreie, Weinen des Babys usw.)?

- Lautstärke evtl. zu niedrig eingestellt – Lautstärke an der Eltern-Einheit erhöhen (siehe Abschnitt 3.3).
- Die Entfernung zwischen Eltern- und Baby-Einheit ist zu groß – Entfernung verringern, aber Mindestabstand von 1,5 m einhalten.

Hohes Störgeräusch?

- Der Abstand zwischen Baby- und Eltern-Einheit ist zu gering – einen Abstand von mindestens 1,5 m zwischen den Geräten einhalten.
- Lautstärke des Lautsprechers der Eltern-Einheit zu hoch eingestellt – Lautstärke verringern.

Schnell geringe Akku-Restkapazität?

- Lautstärke an der Eltern-Einheit u. U. zu hoch eingestellt (verbraucht mehr Kapazität) – Lautstärke verringern (siehe Abschnitt 3.3).

Sprechfunktion funktioniert nicht?

- Lautstärke-Einstellung der Baby-Einheit überprüfen (siehe Abschnitt 3.3).

8. ALLGEMEINE INFORMATIONEN

Was tun, wenn das Produkt nicht einwandfrei funktioniert...?

1. Diese Bedienungsanleitung zu Rate ziehen
2. Unsere Website www.motorola.com besuchen
3. Sich an unseren Kundenservice wenden
Tel.: +49 (0) 1805 938 802 (Europa)
E-Mail: motorola@telemarcom.eu

Für Ersatz-Akkupacks wenden Sie sich bitte an unseren Kundenservice.

Beschränkte Garantie auf Konsum-/ Verbrauchsgüter & Zubehör

Viele Dank für Ihren Kauf dieses Motorola-Produkts, das unter Lizenz von Binatone Electronics International LTD (im Folgenden als „BINATONE“ bezeichnet) hergestellt wird.

Geltungsbereich der Garantie

Vorbehaltlich des nachstehend aufgeführten Haftungsausschlusses und der entsprechenden Beschränkungen garantiert BINATONE hiermit, dass die von BINATONE hergestellten Motorola-Markenartikel (als „Produkte“ bezeichnet) bzw. das von BINATONE zur Nutzung mit diesem Produkt vertriebene Zubehör, das als solches gekennzeichnet bzw. zugelassen ist (als

„Zubehör“ bezeichnet), für die nachstehend aufgeführte(n) Nutzungsdauer(n) frei von Materialfehlern und Verarbeitungsmängeln sind. Diese Garantie ist verbraucherexklusiv und nicht übertragbar.

Anwendbarkeit der Garantie

Diese Garantie gilt nur für den ersten Käufer und ist nicht übertragbar.

Leistungen von BINATONE

BINATONE bzw. autorisierte Händler werden nach eigenem Ermessen und in einem handelsüblich angemessenen Zeitraum kostenlos Reparaturen von Produkten und Zubehör ausführen oder diese ersetzen, wenn sie diese Garantie nicht erfüllen. Es steht uns frei, hierfür ggf. in funktioneller Hinsicht äquivalente Ersatz-, aufgearbeitete, gebrauchte oder auch neue Produkte oder (Zubehör-)Teile zu verwenden.

Weitere Haftungsbeschränkungen

JEDLICHE KONKLUDENTEN GEWÄHRLEISTUNGEN, EINSCHLIESSLICH OHNE EINSCHRÄNKUNG DER KONKLUDENTEN GARANTIE DER HANDELSÜBLICHKEIT ODER EIGNUNG FÜR EINEN BESTIMMTEN ZWECK, SIND AUF DIE DAUER DIESER BESCHRÄNKTEN GARANTIE BEGRENZT. IM ÜBRIGEN HABEN SIE GEMÄSS DIESER AUSDRÜCKLICHEN BESCHRÄNKTEN GARANTIE, DIE ALLE ANDEREN

AUSDRÜCKLICHEN ODER KONKLUDENTEN GARANTIE ODER GEWÄHRLEISTUNGEN ERSETZT, NUR ANSPRUCH AUF REPARATUR- ODER ERSATZLEISTUNGEN. IN KEINEM FALL HAFTET MOTOROLA ODER BINATONE, OB AUF GRUNDLAGE EINES VERTRAGS ODER IM FALL VON UNERLAUBTEN HANDLUNGEN (EINSCHLIESSLICH FAHRLÄSSIGKEIT), FÜR SCHÄDEN, DIE ÜBER DEN KAUFPREIS DES JEWEILIGEN PRODUKTS ODER ZUBEHÖRS HINAUSGEHEN, ODER FÜR INDIREKTE, BEILÄUFIG ENTSTANDENE, SPEZIELLE ODER AUCH FOLGESCHÄDEN WELCHER ART AUCH IMMER ODER FÜR ENTGANGENE(N) GEWINN/EINNAHMEN, ENTGANGENE GESCHÄFTSMÖGLICHKEITEN, FÜR DEN VERLUST VON INFORMATIONEN ODER ANDERE FINANZIELLE SCHÄDEN ODER VERLUSTE, DIE IM – DIREKTEN – ZUSAMMENHANG MIT DER FÄHIGKEIT ODER UNFÄHIGKEIT DER RICHTIGEN NUTZUNG DER PRODUKTE ODER KORREKTEN VERWENDUNG DES ZUBEHÖRS ENTSTEHEN, UND ZWAR IM GRÖSSTMÖGLICHEN DURCH DAS ANWENDBARE RECHT GESTATTETEN UMFANG.

Einige Rechtsordnungen gestatten den Ausschluss oder die Beschränkung der Haftung für zufällig entstandene oder Folgeschäden sowie Einschränkungen der Dauer



konkludenter Gewährleistungen nicht. Die vorstehenden Beschränkungen und Ausschlüsse gelten daher für Sie möglicherweise nicht. Diese beschränkte Garantie verleiht Ihnen bestimmte Rechte zusätzlich zu Ihren gesetzlichen Rechten.

Von dieser Garantie erfasste Produkte	Dauer
Konsum-/ Verbrauchsgüter	Zwei (2) Jahre ab dem ursprünglichen Kaufdatum des jeweiligen Produkts durch den ersten Verbraucher
Zubehör	Neunzig (90) Tage ab dem ursprünglichen Kaufdatum des jeweiligen Zubehörs durch den ersten Verbraucher
Reparierte(s) oder ersetzte(s) Konsum-/ Verbrauchsgüter & Zubehör	Die Restdauer der Originalgarantie oder neunzig (90) Tage ab dem Rückgabedatum an den Verbraucher, wobei der längere Zeitraum maßgebend ist.

Haftungsausschluss

Gewöhnliche Abnutzung. Regelmäßige Wartungs-, Reparatur- und Ersatzleistungen von Teilen aufgrund von gewöhnlicher Abnutzung fallen nicht unter diese Garantie.

Akku(s). Von dieser Garantie erfasst sind nur Akkus, deren Kapazität bei voll aufgeladenem Zustand geringer als 80 % der eigentlichen Nennkapazität ist, oder auslaufende Akkus.

Unsachgemäße Verwendung & Missbrauch. Defekte oder Beschädigungen aufgrund von a) unsachgemäßen Betrieb, unsachgemäßer Lagerung, falscher Bedienung bzw. falschen Gebrauch oder missbräuchlicher Verwendung bzw. mangelhafter Sorgfalt, worauf physikalische Schäden bzw. Beschädigungen (Sprünge, Risse, Kratzer o. Ä.) der Produktoberfläche zurückzuführen sind, (b) Kontakt mit Flüssigkeiten, Wasser, Regen sowie Aussetzen von extremer Feuchtigkeit oder starker Kondensation o. Ä., Sand, Schmutz oder dergleichen, extremer Hitze oder Verschmutzungen durch Lebensmittel, (c) Verwendung der Produkte oder des jeweiligen Zubehörs für kommerzielle Zwecke oder unsachgemäßen Gebrauch des jeweiligen Produkts oder Zubehörs usw. oder (d)

anderer Handlungen, die nicht auf ein Verschulden oder Versäumnis von MOTOROLA oder BINATONE zurückzuführen sind, sind hiermit von der Deckung durch diese Garantie ausgeschlossen.

Verwendung von Motorola-fremden Produkten und Zubehör. Defekte oder Beschädigungen, die auf die Verwendung von Motorola-fremden oder nicht von Motorola zugelassenen Produkten oder Zubehör oder anderer Peripheriegeräte zurückzuführen sind, sind hiermit vom Garantiumfang ausgeschlossen.

Unautorisierte Leistungen oder Modifikationen. Defekte oder Beschädigungen aufgrund jedweder Serviceleistungen, Tests, Anpassungen, Installationen, Wartungen oder Änderungen bzw. Modifikationen, die nicht von MOTOROLA, BINATONE oder einem autorisierten Servicecenter durchgeführt wurden, sind nicht von dieser Garantie erfasst.

Modifizierte Produkte. Produkte oder Zubehör mit (a) Seriennummern oder Datumskennzeichnungen, die entfernt, geändert oder unkenntlich gemacht wurden, (b) gebrochenen Versiegelungen oder an denen offensichtlich unsachgemäße bzw. unerlaubte Änderungen vorgenommen wurden, (c) nicht übereinstimmenden Serien- oder Typnummern, oder (d)

nicht konforme oder Motorola-fremde Gehäuse, Teile o. Ä. fallen nicht unter diese Garantiebestimmung(en).

Kommunikationsdienste. Defekte, Beschädigungen oder der nicht einwandfreie Betrieb von Produkten oder Zubehör aufgrund eines Kommunikationsdienstes oder -signals, deren Bezug bzw. Nutzung mit den Produkten oder dem Zubehör gegeben ist, werden nicht von dieser Garantie erfasst.

Kontakt für Serviceleistungen & weitere Informationen

Für weitere Informationen (u. a. zu Serviceleistungen) wenden Sie sich an unseren Kundenservice:

Tel.: +49 (0) 1805 938 802 (Europa)

E-Mail: motorola-mbp@tdm.de

Vom Kundenservice erhalten Sie alle weiteren Informationen zur Einsendung von Produkten oder Zubehör an ein von BINATONE autorisiertes Servicecenter. (Einsendungen erfolgen immer auf eigenes Risiko und auf eigene Kosten.) Um Serviceleistungen in Anspruch nehmen zu können, muss bei der Einsendung enthalten sein: (a) das Produkt oder Zubehör; (b) der Originalkaufbeleg (Kassenbono o. Ä.), aus dem Kaufdatum, Ort und Verkäufer des Produkts

hervorgeht; (c) eine ausgefüllte Garantiekarte (falls im Lieferumfang enthalten) mit Angabe der Seriennummer; (d) eine schriftliche Beschreibung des Problems, Fehlers usw.; und vor allem (e) Ihre Anschrift und Telefonnummer.

Diese Bedingungen und Bestimmungen stellen die gesamten Gewährleistungen bzw. vereinbarte Garantie zwischen Ihnen und BINATONE bezüglich der von Ihnen erworbenen Produkte oder Zubehörteile dar, womit jegliche vorherigen Vereinbarungen, Zusicherungen oder Gewährleistungen aufgehoben und hiermit ersetzt sind, und dies einschließlich Zusicherungen in Dokumentationen oder in Werbematerial von BINATONE oder Zusicherungen durch einen Vertreter bzw. Händler oder vonseiten von Personal von BINATONE, welche evtl. im Zusammenhang mit dem jeweiligen Kauf gemacht worden sind.

9. TECHNISCHE DATEN

Frequenzbereich	1881,792 bis 1897,344 MHz
Kanäle	10
Betriebstemperatur	5 °C bis 45 °C
Spannung - Baby-Einheit (Netzteil)	6 V DC, 450 mA <Tenpao S004LV0600045; Salcomp VT0600>
Spannung – Eltern-Einheit	2,4 V / 400 mAh Ni-MH-Akkupack <BYD H-2/3AAA400X2-LD25, GP GPRHC043M027>
Spannung – Eltern-Einheit (Netzteil)	6 V DC, 450 mA <Tenpao S004LV0600045; Salcomp VT0600>

BINATONE TELECOM PLC
1 Apsley Way London NW2 7HF, United Kingdom.
Tel: +44(0) 20 8955 2700 Fax: +44(0) 20 8344 8877
e-mail: binatoneuk@binatone telecom.co.uk



EC Declaration of Conformity

We the manufacturer / Importer : Binatone Telecom Plc
1 Apsley Way London
NW2 7HF, United Kingdom.

Declare under our sole responsibility that the following product

Type of equipment: Digital Baby Monitor

Model Name: MBP 16

Country of Origin: China

Brand: Motorola

complies with the essential protection requirements of R&TTE Directive 1999/5/EC on the approximation of the laws of the Member States relating to **Radio Spectrum Matters**, the Council Directive 2004/108/EC on the approximation of the laws of the Member States relating to **electromagnetic compatibility (EMC)** and the European Community Directive 2006/95/EC relating to **Electrical Safety**. Assessment of compliance of the product with the requirements relating to the essential requirements according to Article 3 R&TTE was based on Annex III of the Directive 1999/5/EC and the following standard:

Radio Spectrum:	EN301406 V2.1.1 (2009-07)
EMC:	EN301489-6 V1.3.1 (2008-08) EN301489-1 V1.8.1 (2008-04)
Electrical Safety:	EN60950-1:2006+A11:2009+A1:2010

The product is labelled with the European Approval Marking CE as show. Any Unauthorized modification of the product voids this Declaration.



Manufacturer / Importer
(Signature of authorized person)



London, 10 Apr 11

Signature: (Paul Tsui/ Product Operation
Director)

Place & Date :



Hergestellt und vertrieben von Binatone Electronics International LTD., dem offiziellen Lizenznehmer für dieses Produkt.

MOTOROLA und das stilisierte „M“-Logo sind Marken oder eingetragene Marken der Motorola Trademark Holdings, LLC. und werden unter Lizenz verwendet. Alle anderen Marken sind Eigentum ihrer jeweiligen Inhaber.

© 2011 Motorola Mobility, Inc. Alle Rechte vorbehalten.



Version 4.0

Gedruckt in China

